

Heath®/Zenith

Motion Sensor Light Control



Model SL-5710

Features

- Turns on lighting when motion is detected.
- Automatically turns lighting off.
- Photocell keeps the lighting off during daylight hours.
- LED indicates motion was sensed (day or night).
- Additional energy savings with compact fluorescent bulbs.

This package includes:

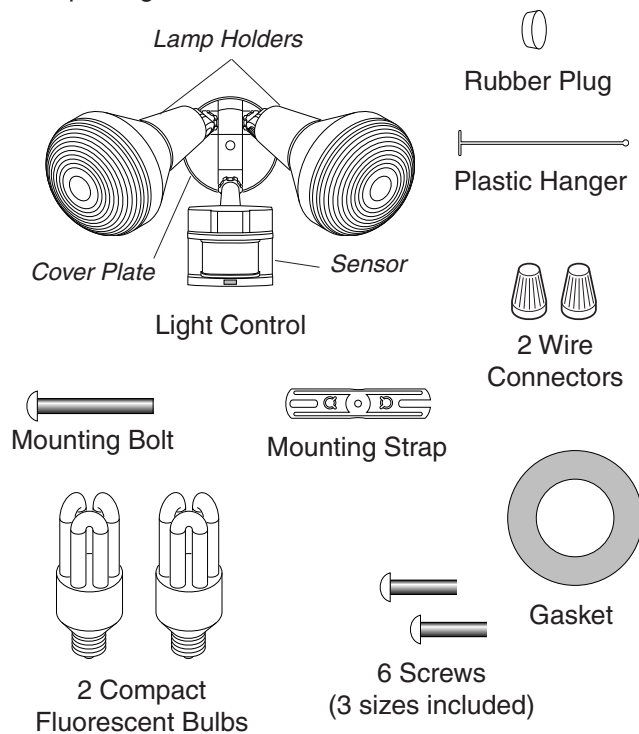

Requirements

- The light control requires 120-volts AC.
- If you want to use Manual Mode, the control must be wired through a switch.
- **Some codes require installation by a qualified electrician.**
- This product is intended for use with the enclosed gasket and with a junction box marked for use in wet locations.
- **Note:** This product is not recommended for use where the outside temperature is below -10° F.

OPERATION

Mode:	On-Time	Works:	Day	Night
Test	5 Seconds		x	x
Auto	1, 5, or 10 Min			x
Manual	Until Dawn*			x

* resets to Auto Mode at dawn.

Note: When first turned on wait about 1 1/2 minutes for the circuitry to calibrate.

TEST

Put the ON-TIME switch on the bottom of the sensor in the TEST position.



AUTO

Put the ON-TIME switch in the 1, 5, or 10 minute position. **Note:** Although the 1 minute mode can be used, the 5 or 10 minute mode is recommended for best operation and performance when using compact fluorescent bulbs.

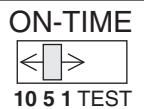

MANUAL MODE

Manual mode only works at night because daylight returns the sensor to AUTO.

Flip the light switch off for one second then back on to toggle between AUTO and MANUAL MODE.

Manual mode works only with the ON-TIME switch in the 1, 5, or 10 position.

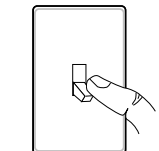

1 Second OFF then...

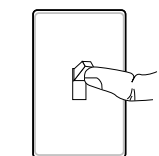

... back on.

Mode Switching Summary

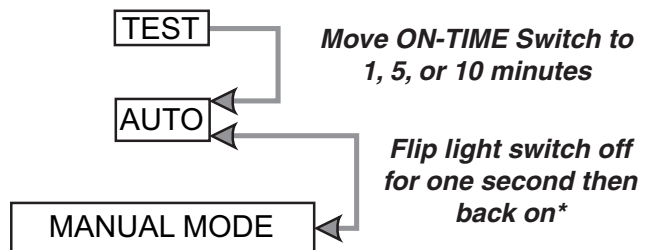

* If you get confused while switching modes, turn the power off for one minute, then back on. After the calibration time the control will be in the AUTO mode.

INSTALLATION

For easy installation, select an existing light with a wall switch for replacement.

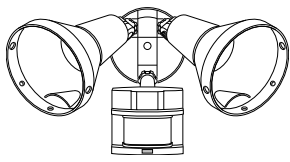

Wall Mount

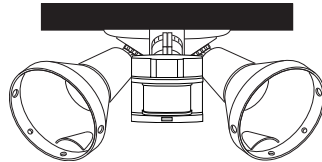

Eave Mount

For under eave installation, the sensor head must be rotated as shown in the next two steps for proper operation and to avoid the risk of electrical shock.

For eave mount only:

- ❑ Swing the sensor head towards the clamp screw joint.

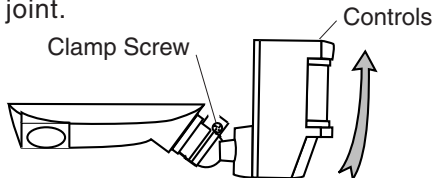

- ❑ Then rotate the sensor head clockwise 180° so the controls face down.

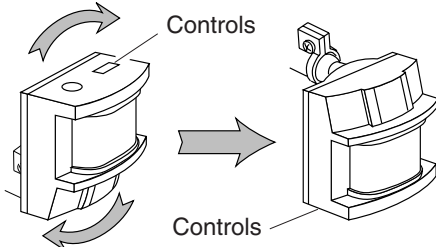

If the sensor pops out of the ball joint, loosen the clamp screw and push the sensor back into the ball joint. Tighten the clamp screw when done.

WIRE THE LIGHT CONTROL

⚠ WARNING: Turn power off at circuit breaker or fuse.

- ❑ Remove the existing light fixture.
- ❑ Install the mounting strap as shown using two screws that fit your junction box.
- ❑ The plastic hanger can be used to hold the fixture while wiring. The small end of the plastic hanger can be threaded through the hole in the center of the cover plate. The small end then goes into one of the slots on the mounting strap.

- ❑ Route the light control's wires through the large gasket holes.
- ❑ Twist the junction box wires and fixture wires together as shown. Secure with wire connectors.

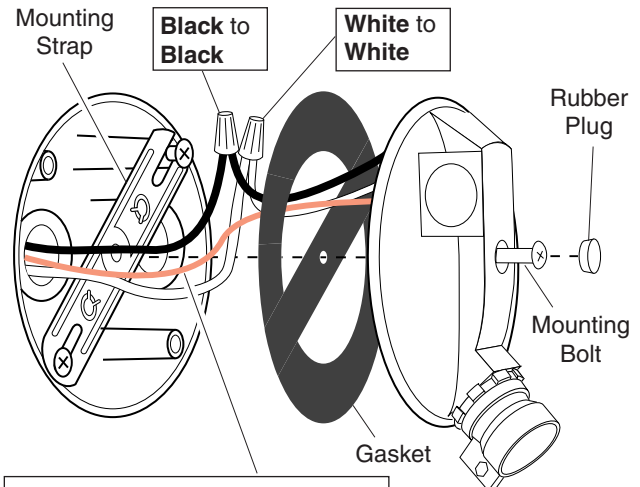

Junction box ground wire to green ground screw on fixture.

MOUNT THE LIGHT CONTROL

- ❑ Align the light control cover plate and cover plate gasket. Secure with the mounting bolt.
- ❑ Push the rubber plug firmly into place.
- ❑ If a wet location junction box was not used, caulk the wall plate mounting surface with silicone weather sealant.

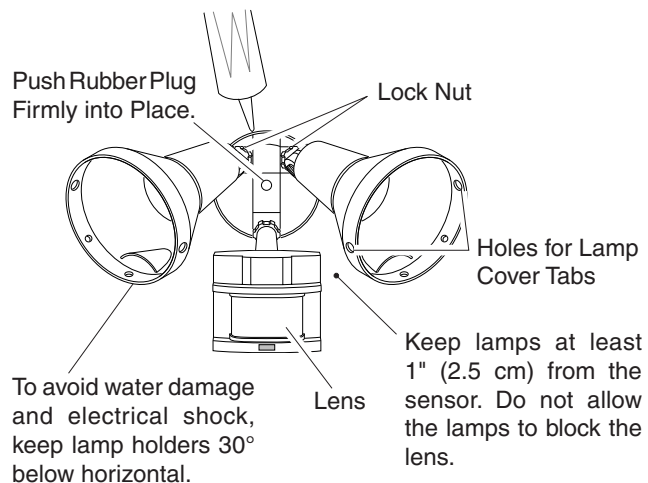

To avoid water damage and electrical shock, keep lamp holders 30° below horizontal.

- ❑ Adjust the lamp holders by loosening the lock nuts but do not rotate the lamp holders more than 180° from the factory setting. When screwing in the lamps, do not overtighten.
- ❑ Install the lamp covers. Align the tabs on the lamp covers with the holes on the lamp holders. Gently press lamp covers until the tabs snap into the holes on the lamp holders.

TEST AND ADJUSTMENT

- ❑ Turn on the circuit breaker and light switch.

NOTE: Sensor has about 1 1/2 minutes warm up period before it will detect motion. When first turned on, wait about 1 1/2 minutes.

- ❑ Turn the RANGE control to the mid position and the ON-TIME control to the TEST position.

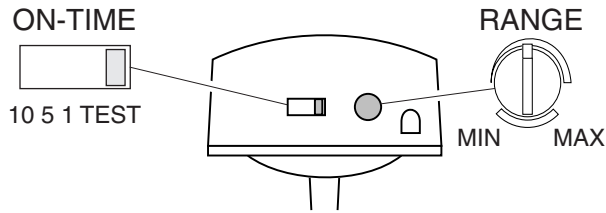

Bottom of Sensor

Avoid aiming the control at:

- Objects that change temperature rapidly, such as **heating vents and air conditioners**. These heat sources could cause false triggering.
- Areas where **pets or traffic** may trigger the control.
- **Nearby large, light-colored objects** reflecting light may trigger the shut-off feature. Do not point other lights at the sensor.

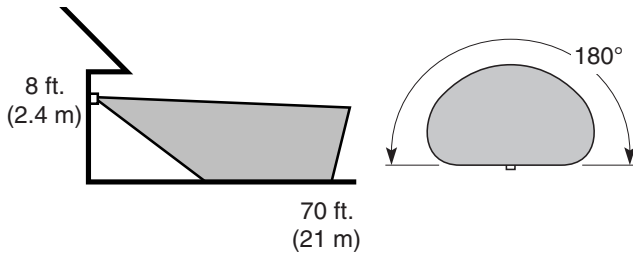

Maximum Range

Maximum Coverage Angle

The detector is most sensitive to motion across its field of view.

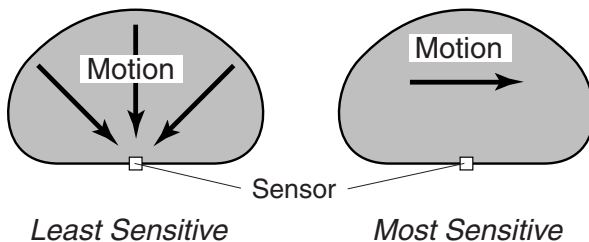

Least Sensitive

Most Sensitive

- ❑ Loosen the clamp screw in the sensor ball joint and gently rotate the sensor.

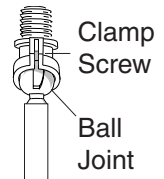

- ❑ Walk through the coverage area noting where you are when the lights turn on (also, the LED will flash several times when motion is detected). Move the sensor head up, down, or sideways to change the coverage area. **Keep the sensor at least 1" (2.5 cm) away from the lamps.**

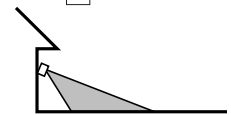

Aim Sensor Down for Short Coverage

- ❑ Adjust the RANGE as needed. RANGE set too high may increase false triggering.

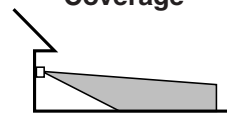

Aim Sensor Higher for Long Coverage

- ❑ **Secure the sensor head by tightening the clamp screw.** Do not overtighten the screw.

- ❑ Set the amount of TIME you want the lights to stay on after motion is detected (1, 5, or 10 minutes). Note: One minute mode is not recommended for use with compact fluorescent bulbs.

Warning - Risk of fire. Do not aim the lamps at a combustible surface within 3 ft. (1 m).

SPECIFICATIONS

- Range Up to 70 ft. (21 m) [varies with surrounding temperature].
- Sensing Angle Up to 180°
- Electrical Load Up to 120 Watts Maximum Incandescent [Up to 60 Watts Maximum each lamp holder.] Up to 40 Watts Maximum Fluorescent [Up to 20 Watts Maximum each lamp holder.]
- Power Requirements 120 VAC, 60 Hz
- Operating Modes TEST, AUTO and MANUAL MODE
- Time Delay 1, 5, 10 minutes
- Range Adjustable

HeathCo LLC reserves the right to discontinue products and to change specifications at any time without incurring any obligation to incorporate new features in products previously sold.

TROUBLESHOOTING GUIDE

SYMPTOM	POSSIBLE CAUSE
Lights will not come on.	<ol style="list-style-type: none"> 1. Light switch is turned off. 2. Flood light is loose or burned out. 3. Fuse is blown or circuit breaker is turned off. 4. Daylight turn-off is in effect (<i>re-check after dark</i>). 5. Incorrect circuit wiring, if this is a new installation. 6. Re-aim the sensor to cover desired area.
Lights come on in daylight.	<ol style="list-style-type: none"> 1. Light control may be installed in a relatively dark location. 2. Light control is in Test. (<i>Set control switch to an ON-TIME position</i>).
Lights come on for no apparent reason.	<ol style="list-style-type: none"> 1. Light control may be sensing small animals or automobile traffic (<i>re-aim sensor</i>). 2. Range is set too high. (<i>Reduce Range</i>).

SYMPTOM	POSSIBLE CAUSE
Lights stay on continuously.	<ol style="list-style-type: none"> 1. A flood lamp is positioned too close to the sensor or pointed at nearby objects that cause heat to trigger the sensor. (<i>Reposition the lamp away from the sensor or nearby objects</i>). 2. Light control is pointed toward a heat source like an air vent, dryer vent, or brightly-painted heat-reflective surface. (<i>Reposition sensor</i>). 3. Light control is in Manual Mode. (<i>Switch to Auto</i>).
Lights flash on and off.	<ol style="list-style-type: none"> 1. Heat or light from the lamps may be turning the light control on and off. (<i>Reposition the lamps away from the sensor</i>). 2. Heat being reflected from other objects may be affecting the sensor. (<i>Reposition sensor</i>). 3. Light control is in the Test mode and warming up. (<i>Flashing is normal under these conditions</i>).

TECHNICAL SERVICE

Please call 1-800-858-8501 (English speaking only) for assistance before returning product to store.

If you experience a problem, follow this guide. You may also want to visit our Web site at: www.hzsupport.com. If the problem persists, call* for assistance at **1-800-858-8501** (English speaking only), 7:30 AM to 4:30 PM CST (M-F). You may also write* to:

HeathCo LLC
P.O. Box 90004, Bowling Green, KY 42102-9004
ATTN: Technical Service

* If contacting Technical Service, please have the following information available: Model Number, Date of Purchase, and Place of Purchase.

No Service Parts Available for this Product

TEN YEAR LIMITED WARRANTY

This is a "Limited Warranty" which gives you specific legal rights. You may also have other rights which vary from state to state or province to province.

For a period of ten years from the date of purchase, any malfunction caused by factory defective parts or workmanship will be corrected at no charge to you.

Not Covered - Repair service, adjustment and calibration due to misuse, abuse or negligence, light bulbs, batteries, and other expendable items are not covered by this warranty. Unauthorized service or modification of the product or of any furnished component will void this warranty in its entirety. This warranty does not include reimbursement for inconvenience, installation, setup time, loss of use, unauthorized service, or return shipping charges.

This warranty covers only HeathCo LLC assembled products and is not extended to other equipment and components that a customer uses in conjunction with our products.

THIS WARRANTY IS EXPRESSLY IN LIEU OF ALL OTHER WARRANTIES, EXPRESS OR IMPLIED, INCLUDING ANY WARRANTY, REPRESENTATION OR CONDITION OF MERCHANT ABILITY OR THAT THE PRODUCTS ARE FIT FOR ANY PARTICULAR PURPOSE OR USE, AND SPECIFICALLY IN LIEU OF ALL SPECIAL, INDIRECT, INCIDENTAL, OR CONSEQUENTIAL DAMAGES.

REPAIR OR REPLACEMENT SHALL BE THE SOLE REMEDY OF THE CUSTOMER AND THERE SHALL BE NO LIABILITY ON THE PART OF HEATHCO LLC FOR ANY SPECIAL, INDIRECT, INCIDENTAL, OR CONSEQUENTIAL DAMAGES, INCLUDING BUT NOT LIMITED TO ANY LOSS OF BUSINESS OR PROFITS, WHETHER OR NOT FORESEEABLE. Some states or provinces do not allow the exclusion or limitation of incidental or consequential damages, so the above limitation or exclusion may not apply to you. Please keep your dated sales receipt, it is required for all warranty requests.

Heath®/Zenith

Control de luz del detector de movimiento



Modelo SL-5710

Características

- Prende la luz cuando detecta movimiento.
- Apaga la luz automáticamente.
- La fotocélula mantiene la luz apagada durante el día.
- LED indica que se ha detectado movimiento (durante el día o la noche).
- Ahorros adicionales de energía con las bombillas fluorescentes compactas.

Este paquete tiene:

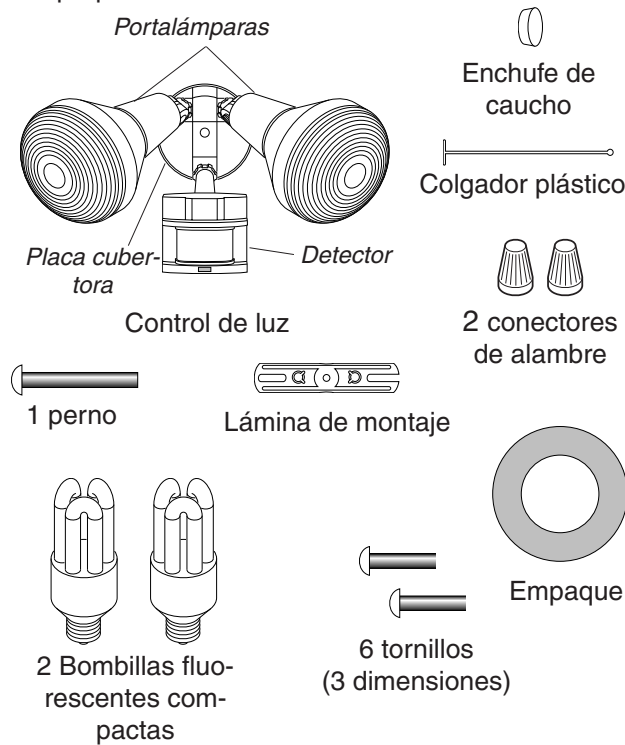

Requisitos

- El control de luz requiere 120 VCA.
- Para usar el Sobrecontrol Manual, conecte el control con un interruptor.
- **Algunos códigos requieren instalación por un electricista calificado.**
- Se recomienda usar este producto con el empaque provisto y con una caja de empalme marcada para uso en lugares húmedos.
- **Nota:** No se recomienda usar este producto en lugares donde la temperatura externa es de -10° F.

FUNCIONAMIENTO

Modalidad:	A tiempo:	Trabaja:	Día	Noche
Prueba	5 seg.		x	x
Autom.	1, 5 ó 10 min.			x
Manual	Hasta el amanecer*			x

*Se pone en Automático al amanecer.

Nota: Cuando lo prenda por primera vez espere 1 1/2 minutos para que el circuito se clabile.

Para PRUEBA:

Ponga el interruptor de tiempo (ON-TIME), al fondo del detector, en la posición de prueba (TEST).



Para AUTOMATICO:

Ponga el interruptor de tiempo (ON-TIME) en la posición de 1, 5 ó 10 minutos. **Nota:** Aunque se puede usar la modalidad de 1 minuto, se recomienda la de 5 ó 10 minutos para obtener el mejor funcionamiento y rendimiento cuando se usen bombillas fluorescentes compactas.

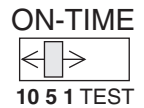

Para MODO MANUAL:

El modo manual funciona sólo por la noche porque la luz del día pone al detector en modo AUTOMATICO.

Apague el interruptor por un segundo y vuélvalo a prender para conmutar entre MODO AUTOMATICO y MANUAL.

El modo manual funciona sólo con el interruptor ON-TIME en la posición 1, 5 ó 10.

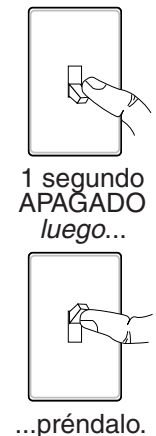

Resumen de las modalidades del interruptor

PRUEBA

Mueva el interruptor de tiempo (ON-TIME) a 1, 5 ó 10 minutos

AUTOM.

Apague el interruptor por un segundo y préndalo de nuevo*

MODO MANUAL

* Si se confunde mientras cambia de fases, apague la electricidad por un minuto y préndala de nuevo. Después del tiempo de calibración el control estará en fase AUTO(MATICA).

INSTALACION

Para una fácil instalación escoja una luz con un interruptor de pared.



Montaje en pared

Montaje en alero

Para instalarlo bajo el alero, la cabeza del detector debe ser girada como se muestra en los dos pasos siguientes para evitar el riesgo de un choque eléctrico.

Sólo para montaje eléctrico:

- ❑ Gire la cabeza del detector hacia la unión del tornillo sujetador.

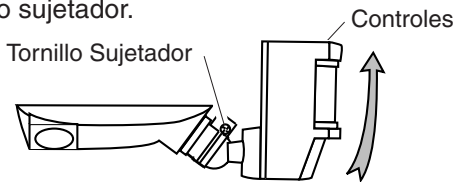

- ❑ Entonces gire la cabeza del detector hacia la derecha por 180° hasta que los controles miren hacia abajo.

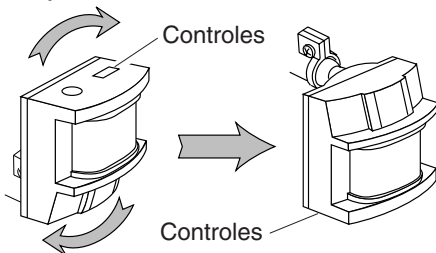

Si el detector se sale de la unión esférica, afloje el tornillo sujetador y empuje el detector hacia dentro de la unión esférica. Apriete el tornillo sujetador cuando termine.

CONECTE EL CONTROL DE LUZ

⚠ ADVERTENCIA: Desconecte la energía en el disyuntor.

- ❑ Quite el aparato de luz existente.
- ❑ Instale la lámina de montaje a la caja de empalme usando tornillos apropiados para la caja de empalme.
- ❑ Se puede usar el colgador plástico para sostener el aparato mientras se instala el cableado. El extremo pequeño del colgador se puede pasar por el agujero en el centro de la placa cubertora. El extremo pequeño va luego dentro de las ranuras de la lámina de montaje.
- ❑ Pase todos los cables del aparato por los agujeros grandes del empaque, como se muestra.

- ❑ Conecte los cables de la caja de empalme con los cables del aparato de luz, como se muestra. Tuérazalos juntos y asegúrelos con un conector de cables.

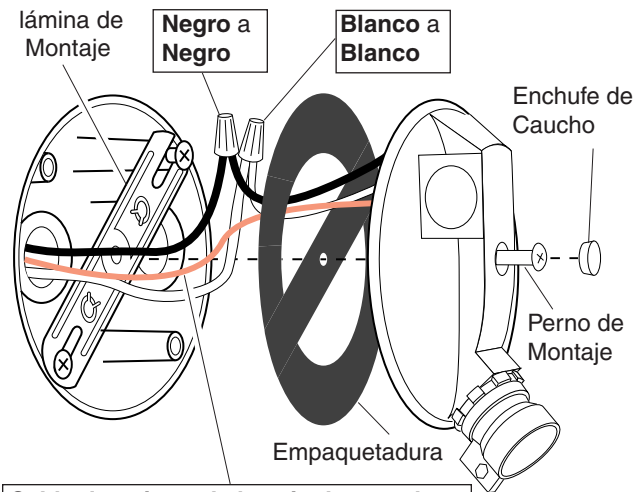

Cable de a tierra de la caja de empalme al tornillo verde de a tierra del aparato.

INSTALE EL CONTROL DE LUZ

- ❑ Alinee la placa cubertora del control de luz con el empaque de la placa cubertora. Asegure con el perno de montaje.
- ❑ Empuje el tapón de caucho firmemente hasta que encaje.
- ❑ Si no se usó una caja de empalme para sitio mojado, calafatee la superficie de montaje de la placa de pared con un sellador de silicona contra la intemperie.

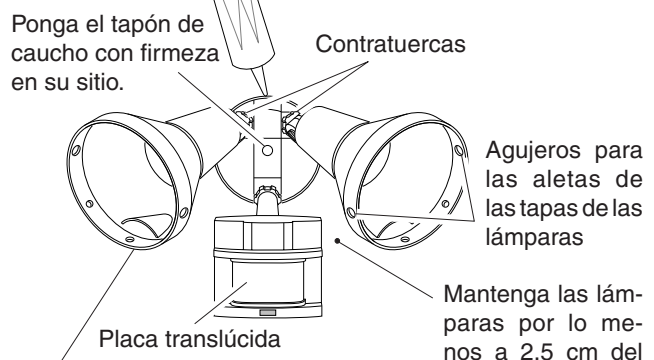

Para evitar daño causado por el agua y riesgo de electrocución, mantenga los portalámparas a 30° debajo de la línea horizontal.

Mantenga las lámparas por lo menos a 2.5 cm del detector. No deje que las lámparas bloqueen la placa translúcida.

- ❑ Ajuste los portalámparas aflojando las contratruercas, pero no los gire más de 180° de la calibración hecha en fábrica. Cuando atornille las bombillas, no las ajuste demasiado.
- ❑ Instale las tapas de las lámparas. Alinee las aletas de las tapas de la lámpara con los agujeros de los portalámparas. Presione con suavidad las tapas de las lámparas hasta que las aletas se asienten en los agujeros sobre los portalámparas.

PRUEBA Y AJUSTE

- ❑ Prenda el cortacircuitos y el interruptor de luz.

NOTA: El detector tiene un período de cerca de 1 1/2 minutos de calentamiento antes de detectar movimiento. Cuando lo prenda por primera vez, espere 1 1/2 minutos.

- ❑ Gire el control RANGE a la posición media y el control ON-TIME a la posición TEST.

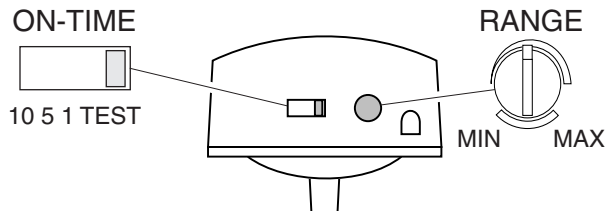

Parte de abajo del detector

Evite apuntar el control hacia:

- Objetos que cambien rápidamente de temperatura tales como **ductos de calefacción y acondicionadores de aire**. Estas fuentes de calor pueden causar falsas alarmas.
- Areas donde **animales domésticos o el tráfico** puedan activar el control.
- **Los objetos grandes cercanos y de colores resplandecientes** que reflejan la luz del día pueden hacer que el detector se apague. No apunte otras luces hacia el detector.

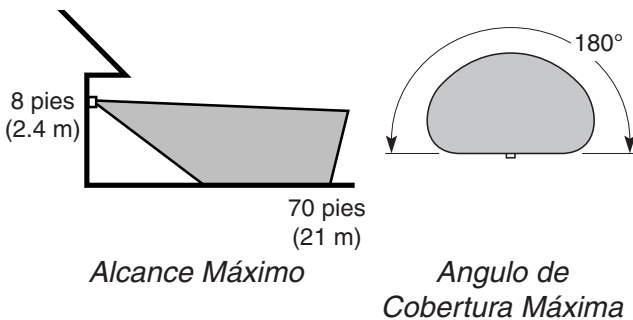

Alcance Máximo

Angulo de Cobertura Máxima

El detector es menos sensible del movimiento que se dirige hacia él.

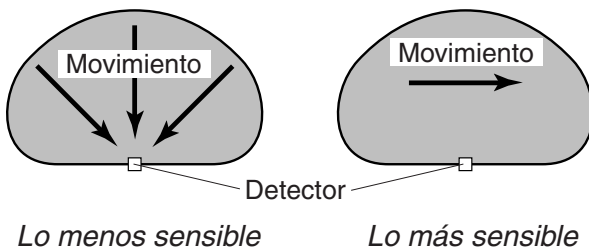

Lo menos sensible

Lo más sensible

- ❑ Afloje el tornillo sujetador en la unión esférica y gire despacio el detector.



- ❑ Camine por el área a protegerse y dése cuenta dónde está cuando se prende la luz. Mueva la cabeza del detector hacia arriba, hacia abajo o hacia los lados para cambiar el área de protección. **Mantenga al detector por lo menos a 2.5 cm de las lámparas.**



Apunte el detector hacia abajo para poca cobertura

- ❑ Fije la sensibilidad (SENS) como necesite. Demasiada sensibilidad puede aumentar las falsas alarmas.

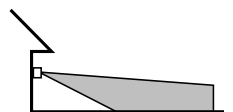

Apunte el detector más arriba para mayor cobertura

- ❑ **Asegure la puntería de la cabeza del detector ajustando el tornillo sujetador.** No lo apriete demasiado.

- ❑ Fije el período de tiempo (ON-TIME) que la luz debe quedarse prendida después de detectar movimiento (1, 5 ó 10 minutos). Nota: No se recomienda el uso de la modalidad de un minuto con las bombillas fluorescentes compactas.

Advertencia - Riesgo de incendio. No apunte las lámparas a superficies combustibles dentro de un 1 metro.

ESPECIFICACIONES

Alcance	Hasta 70 pies (21 m) [varía de acuerdo a la temperatura que le rodea]
Ángulo de sensibilidad.	Hasta 180°
Carga eléctrica	Hasta 120 Vatios Máximo de luz incandescente [Hasta 60 Vatios Máximo por cada portalámparas]. Hasta 40VatiosMáximode luz fluorescente [Hasta 20 Vatios Máximo por cada portalámparas].
Requisitos de potencia	120 V ca, 60 Hz
Modos de operación	PRUEBA, AUTOMATICO, y MODO MANUAL
Retardo de Tiempo	1, 5 ó 10 minutos
Alcance	Ajustable

HeathCo LLC se reserva el derecho de discontinuar productos y de cambiar especificaciones a cualquier momento sin incurrir en ninguna obligación de tener que incorporar nuevas características en los productos vendidos con anterioridad.

GUIA DE INVESTIGACION DE AVERIAS

SINTOMA	POSIBLE CAUSA
La luz no se enciende.	<ol style="list-style-type: none"> 1. El interruptor de luz está apagado. 2. El faro está flojo o fundido. 3. El fusible está quemado o el cortacircuitos está apagado. 4. La desconexión de luz del día está en efecto. <i>(Compruébelo cuando comience la oscuridad).</i> 5. Alambrado incorrecto, si ésta es una nueva instalación. 6. No está apuntando correctamente. <i>(Apunte de nuevo el detector para proteger el área deseada).</i>
La luz se prende durante el día.	<ol style="list-style-type: none"> 1. El control de luz puede estar instalado en un lugar relativamente oscuro. 2. El control de luz está en fase de Prueba. <i>(Fije el interruptor del control a la posición de TIEMPO).</i>
La luz se prende sin ninguna razón aparente.	<ol style="list-style-type: none"> 1. El control de luz puede estar detectando animales pequeños o el tránsito de automóviles. <i>(Reapunte el detector).</i> 2. La Sensibilidad es demasiado alta. <i>(Reduzca la sensibilidad).</i>

SINTOMA	POSIBLE CAUSA
La luz se queda prendida continuamente.	<ol style="list-style-type: none"> 1. Un faro está colocado demasiado cerca al detector o apunta a objetos cercanos que hace que el calor active el detector. <i>(Reposicione la lámpara lejos del detector o de los objetos cercanos).</i> 2. El control de luz está apuntando hacia una fuente de calor tal como un conducto de aire, de secadora o hacia una superficie con pintura brillante y que refleja el calor. <i>(Reposicione el detector).</i> 3. El control de luz está en la Modo Manual. <i>(Cámbiela a Automática).</i>
La luz se prende y se apaga.	<ol style="list-style-type: none"> 1. El calor o la luz de las lámparas pueden estar prendiendo y apagando el control de luz. <i>(Reposicione las lámparas lejos del detector).</i> 2. El calor que se refleja de otros objetos puede estar afectando al detector. <i>(Reposicione el detector).</i> 3. El control de luz está en fase de Prueba y calentándose. <i>(El prenderse y apagarse es normal bajo estas condiciones).</i>

SERVICIO TÉCNICO

Favor de llamar al 1-800-858-8501 (sólo para hablar en inglés) para pedir ayuda antes de devolver el producto a la tienda.

Si tiene algún problema, siga esta guía. Usted puede también visitar nuestro sitio Web: www.hzsupport.com. Si el problema continúa, llame al **1-800-858-8501** (sólo para hablar en inglés), de 7:30 AM a 4:30 PM CST (L-V). Usted puede también escribir a:

HeathCo LLC

P.O. Box 90004, Bowling Green, KY 42102-9004

ATTN: Technical Service (Servicio Técnico)

* Si se llama al Servicio Técnico, por favor tener lista la siguiente información: Número de Modelo, Fecha de compra y Lugar de compra.

No hay piezas de servicio disponibles para este producto.

GARANTÍA LIMITADA A 10 AÑOS

Esta es una "Garantía Limitada" que le da a Ud. derechos legales específicos. Usted puede también tener otros derechos que varían de estado a estado o de provincia a provincia.

Por un período de 10 años desde la fecha de compra, cualquier mal funcionamiento ocasionado por partes defectuosas de fábrica o mano de obra será corregido sin cargo para Ud.

No cubierto - Servicio de reparación, ajuste y calibración debido al mal uso, abuso o negligencia, bombillas, baterías, u otras partes fungibles no están cubiertas por esta garantía. Los Servicios no autorizados o modificaciones del producto o de cualquier componente que se provee invalidarán esta garantía en su totalidad. Esta garantía no incluye reembolso por inconveniencia, instalación, tiempo de instalación, pérdida de uso, servicio no autorizado, o costos de transporte de retorno.

Esta garantía cubre solamente los productos ensamblados por HeathCo LLC y no se extiende a otros equipos o componentes que el consumidor usa junto con nuestros productos.

ESTA GARANTÍA ESTÁ EXPRESAMENTE EN LUGAR DE OTRAS GARANTÍAS, EXPRESADAS O SOBREENTENDIDAS, INCLUYENDO CUALQUIER GARANTÍA, REPRESENTACIÓN O CONDICIÓN DE COMERCIABILIDAD O QUE LOS PRODUCTOS SE ADAPTEN PARA CUALQUIER PROPÓSITO O USO EN PARTICULAR, Y ESPECIFICAMENTE EN LUGAR DE TODOS LOS DAÑOS ESPECIALES, INDIRECTOS, INCIDENTALS Y CONSECUENTES.

LA REPARACIÓN O EL REEMPLAZO DEBERÍA SER LA ÚNICA SOLUCIÓN DEL CLIENTE Y NO HABRÁ RESPONSABILIDAD POR PARTE DE HEATHCO LLC POR CUALQUIER DAÑO ESPECIAL, INDIRECTO, INCIDENTAL O CONSECUENTE, INCLUIDOS PERO NO LIMITADOS A CUALQUIER PÉRDIDA DE NEGOCIO O GANACIAS SEAN O NO PREVISIBLES. Algunos estados o provincias no permiten la exclusión o limitación de daños incidentales o consecuentes, de modo que la limitación o exclusión arriba indicada puede que no se aplique a Ud. Por favor guarde su recibo de venta fechado; se lo requiere para cualquier solicitud de garantía.

Heath®/Zenith

Commande d'éclairage à détecteur de mouvement



Modèle SL-5710

Caractéristiques

- Allume l'éclairage lorsqu'un mouvement est détecté.
- Éteint automatiquement l'éclairage.
- Photocellule qui maintient l'éclairage éteint pendant la période de lumière du jour.
- La DEL indique qu'un mouvement a été détecté (jour ou nuit).
- Économies d'énergie supplémentaires grâce aux ampoules fluorescentes compactes.

Cet emballage comprend:

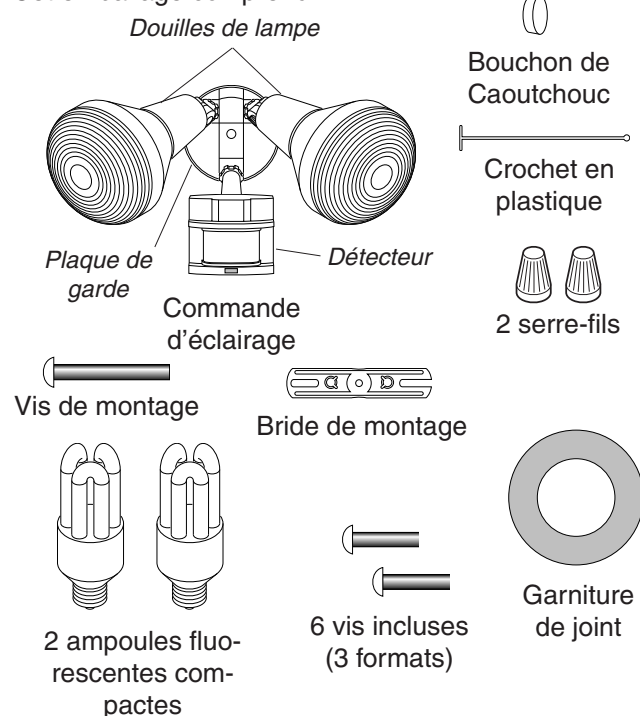

Exigences

- La commande d'éclairage requiert une source d'alimentation 120V c.a. commandée par un interrupteur mural.
- Certains codes de bâtiment locaux peuvent exiger que l'installation soit faite par un électricien qualifié.
- Ce produit est conçu pour être utilisé avec une boîte de jonction portant une indication d'utilisation possible en milieu humide.
- **Note:** Il n'est pas recommandé d'utiliser ce produit là où la température extérieure est inférieure à -23° C (-10° F).

FONCTIONNEMENT

Mode:	Temps en circuit :	En fonction : jour nuit
Essai	5 Secondes	x x
Auto	1, 5 ou 10 Min	x
Manuel	au choix, amanecer*	x

* Revient au mode automatique au lever du soleil.

Note: Après mise en circuit, attendre environ 1 1/2 minute pour que l'étalonnage du circuit soit complété.

ESSAI

Amener en position d'essai (TEST) l'interrupteur de temps en circuit (ON-TIME) du bas du détecteur.

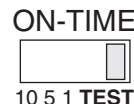

AUTOMATIQUE

Amener l'interrupteur de temps en circuit (ON-TIME) à la position correspondant à 1, 5 ou 10 minutes. **Note:** Même s'il est possible d'utiliser un délai de 1 minute, on recommande plutôt un délai de 5 ou 10 minutes pour l'obtention d'un meilleur fonctionnement et rendement avec les ampoules fluorescentes.

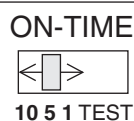

PRIORITÉ MANUELLE

Le mode manuel ne fonctionne que la nuit parce que la lumière du jour remet le capteur en mode AUTO.

Mettre l'interrupteur hors circuit pendant une seconde, plus en circuit pour alterner entre les modes AUTO et MANUEL.

Le mode manuel ne fonctionne qu'avec l'interrupteur ON-TIME, aux positions 1, 5 ou 10.

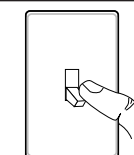

hors circuit pendant 1 seconde, puis ...

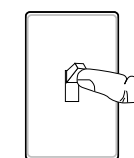

... à nouveau en circuit

Résumé du mode de commutation

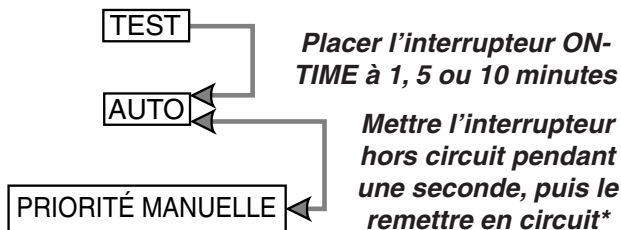

* Si vous ne savez plus dans quel mode se trouve l'appareil, couper l'alimentation pendant une minute puis la rétablir. Après le temps d'étalonnage, la commande reviendra au mode AUTO.

INSTALLATION

Pour faciliter l'installation, choisir un appareil d'éclairage devant être remplacé et qui est déjà commandé par un interrupteur.

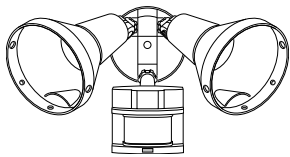

Montage mural

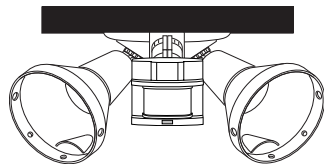

Montage sous avant-toit

Pour éviter le risque de choc électrique, les commandes du détecteur doivent être tournées vers le bas.

Pour montage sous avant-toit seulement:

- ❑ Faire pivoter la tête du détecteur en direction du joint à vis de blocage.

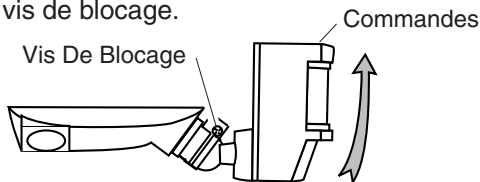

- ❑ Puis faire pivoter le détecteur sur 180° de façon que les commandes soient tournées vers le bas.

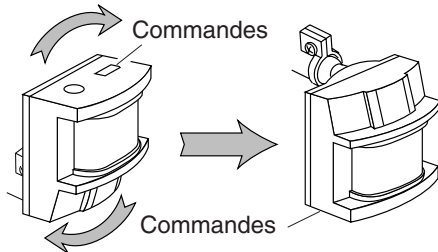

Si le détecteur sort de la rotule, desserrer la vis de blocage et ré-insérer le détecteur dans la rotule et resserrer la vis.

CÂBLAGE DE LA COMMANDE D'ÉCLAIRAGE

⚠ MISE EN GARDE : Coupez l'alimentation au disjoncteur ou au fusible.

- ❑ Enlever l'appareil d'éclairage existant.
- ❑ Installer la bride de montage comme indiqué avec deux vis correspondant à votre boîte de jonction.
- ❑ Le crochet en plastique peut servir à supporter le luminaire pendant le câblage. Le petit bout du crochet en plastique peut être inséré dans le trou au centre de la plaque de couverture. Ensuite, le petit bout est inséré dans une des fentes de la barre de montage.

- ❑ Faire passer les fils de la commande d'éclairage par le trou de la garniture.
- ❑ Torsader les fils de la boîte de jonction avec ceux de la commande d'éclairage. Les fixer ensemble à l'aide de serre-fils.

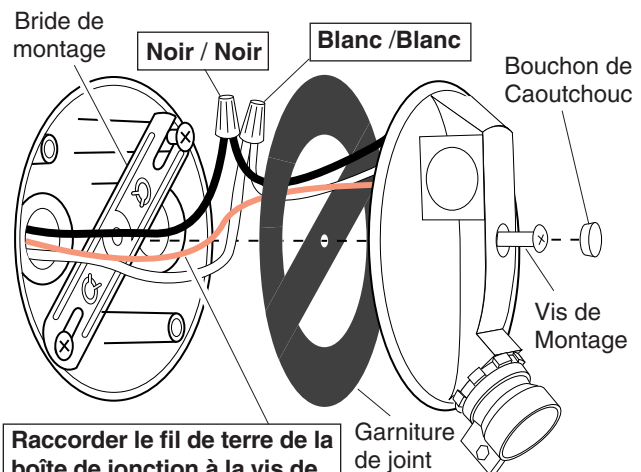

Raccorder le fil de terre de la boîte de jonction à la vis de terre (verte) sur l'appareil.

MONTAGE DE LA COMMANDE D'ÉCLAIRAGE

- ❑ Aligner le couvercle de la commande d'éclairage avec sa garniture de joint. Fixer avec la vis de montage
- ❑ Poussez le bouchon de caoutchouc fermement en place.
- ❑ Si vous ne pouvez pas utiliser une boîte de jonction pour milieu humide, calfeutrez la surface de montage de la plaque murale avec un scellant silicone.
- ❑ Ajuster les porte-lampes en desserrant les écrous de

Insérez fermement le bouchon de caoutchouc en place.

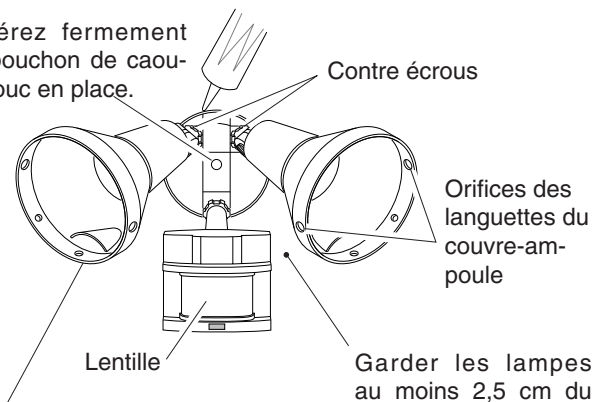

Pour éviter les dommages et les chocs électriques dûs à l'eau, garder les porte-lampes 30° sous l'horizontale.

- ❑ blocage, mais ne pas faire tourner les porte-lampes de plus de 180° par rapport au réglage d'usine. Ne serrez pas trop les ampoules au moment où vous les vissez.
- ❑ Installez les couvre-ampoule. Insérez les languettes du couvre-ampoule dans les orifices du support. Appuyez doucement sur les couvre-ampoule jusqu'à ce que la languette s'enclique dans les orifices du support.

TEST AND ADJUSTMENT

- ❑ **Mettre en circuit le disjoncteur et l'interrupteur d'éclairage.**

NOTE: Le capteur doit se réchauffer 1 1/2 minute avant de pouvoir détecter le mouvement. Lorsque l'appareil est mis en circuit, attendre 1 1/2 minute.

- ❑ Placez la commande RANGE à sa position intermédiaire et la commande ON-TIME à la position TEST.

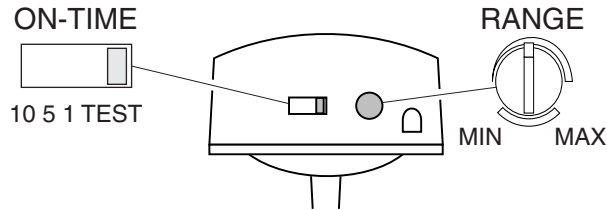

Bas du détecteur

Éviter de pointer l'appareil:

- en direction d'objets dont la température change rapidement, tels que **des bouches d'air chaud et des climatiseurs**. De telles sources de chaleur peuvent provoquer des déclenchements intempestifs.
- vers des endroits où **des animaux, des véhicules ou des passants** peuvent déclencher la commande.
- sur **de grands objets clairs à proximité** qui réfléchissent la lumière du jour et risquent de déclencher le dispositif d'arrêt. Ne pas pointer d'autres appareils d'éclairage vers le détecteur.

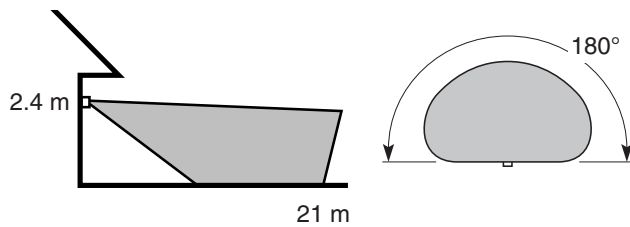

Portée maximale

Angle de couverture maximale

Le détecteur est moins sensible au mouvement dans sa direction.

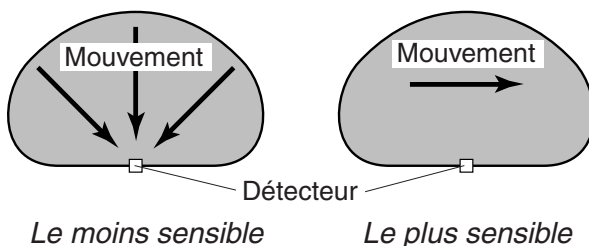

Le moins sensible

Le plus sensible

- ❑ Desserrer la vis de blocage de la rotule et faire pivoter le détecteur pour pointer.

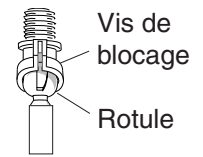

- ❑ Marcher dans la zone de couverture et noter à quel endroit l'éclairage se déclenche. Déplacer la tête du détecteur vers le haut, le bas ou le côté pour modifier la zone de couverture. **Ne pas permettre au détecteur d'être à moins de 25 mm des lampes.**

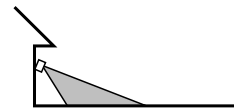

Pointer le détecteur vers le bas pour réduire la couverture

- ❑ Régler la sensibilité (RANGE) selon les besoins. Une trop grande sensibilité pourrait causer des déclenchements intempestifs.

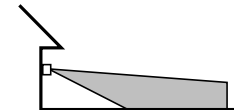

Pointer le détecteur vers le haut pour augmenter la couverture

- ❑ Fixer la tête du détecteur en position en serrant la vis de blocage. Éviter de trop serrer la vis.

- ❑ Placer l'interrupteur ON-TIME à 1, 5 ou 10 minutes. Note : On ne recommande pas d'utiliser un délai de 1 minute avec des ampoules fluorescentes compactes.

Avertissement - Risque d'incendie ! Ne pas pointer les lampes vers une surface combustible située à moins de 1 mètre.

FICHE TECHNIQUE

Portée Jusqu'à 21 m (70 pi) [Varie selon la température ambiante]

Angle de détection Jusqu'à 180°

Charge électrique Jusqu'à deux ampoules incandescentes, pour un Maximum de 120 Watts [Maximum de 60 Watts par support].

Jusqu'à deux ampoules fluorescentes, pour un Maximum de 40 Watts [Maximum de 20 Watts par support].

Alimentation électrique 120 V CA, 60 Hz

Modes de

fonctionnement Essai, automatique et priorité manuelle

Délais 1, 5 et 10 minutes

Portée Réglable

HeathCo LLC se réserve le droit d'abandonner tout produit et d'en changer les spécifications, en tout temps et sans contracter quelque obligation que ce soit quant à l'incorporation de nouvelles caractéristiques aux produits déjà vendus.

GUIDE DE DÉPANNAGE

SYMPTÔME	CAUSE POSSIBLE
L'éclairage ne s'allume pas.	<ol style="list-style-type: none"> 1. L'interrupteur d'éclairage est hors tension. 2. Le projecteur est dévissé ou brûlé. 3. Le fusible a sauté ou le disjoncteur a été déclenché. 4. Le dispositif de coupure pendant le jour fonctionne. (<i>Vérifiez à nouveau à la noirceur</i>). 5. Mauvais câblage du circuit, dans le cas d'une nouvelle installation. 6. Réorientez le capteur pour couvrir la zone désirée.
L'éclairage s'allume en plein jour.	<ol style="list-style-type: none"> 1. La commande peut être installée dans un endroit relativement sombre. 2. La commande est en mode TEST. (<i>Placez l'interrupteur de la commande à une position ON-TIME</i>).
L'éclairage demeure allumé continuellement	<ol style="list-style-type: none"> 1. La commande peut détecter de petits animaux ou la circulation automobile. (<i>Réorientez le détecteur</i>). 2. Le réglage de portée est trop élevé. (<i>Réduisez la portée</i>).

SYMPTÔME	CAUSE POSSIBLE
L'éclairage demeure allumé.	<ol style="list-style-type: none"> 1. Un projecteur est situé trop près du détecteur ou pointé vers des objets et la chaleur déclenche le détecteur. (<i>Repositionnez le projecteur loin du détecteur ou des objets rapprochés</i>). 2. La commande d'éclairage est pointée vers une source de chaleur comme un évent, une sortie de sècheuse, ou une surface claire qui réfléchit la chaleur. (<i>Repositionnez le détecteur</i>). 3. La commande d'éclairage est en mode manuel. (<i>Mettez-la en mode auto</i>).
L'éclairage clignote.	<ol style="list-style-type: none"> 1. La chaleur ou l'éclairage des projecteurs peut éteindre et allumer la commande d'éclairage. (<i>Repositionnez les lampes loin du détecteur ou des objets rapprochés</i>). 2. La chaleur réfléchiée par les objets environnants peut affecter le détecteur. (<i>Repositionnez le détecteur</i>). 3. La commande est en mode test et se réchauffe. (<i>Le clignotement est normal dans ces conditions</i>).

SERVICE TECHNIQUE

Veillez faire le 1 800 858-8501 (service en anglais seulement) pour obtenir de l'aide avant de retourner l'article au magasin.

En cas de problème, suivez ce guide. Vous pouvez aussi visiter notre site Web à www.hzsupport.com. Si le problème persiste, composez* le **1 800 858-8501** (service en anglais seulement), entre 7 h 30 et 16 h 30, HNC, du lundi au vendredi. Vous pouvez aussi écrire au :

HeathCo LLC

P.O. Box 90004, Bowling Green, KY 42102-9004

ATTN: Technical Service (Service technique)

* Lors d'un appel au service technique, veuillez avoir les renseignements suivants à portée de main : numéro du modèle, date d'achat et endroit de l'achat.

Aucune pièce de rechange n'est disponible pour ce produit.

GARANTIE LIMITÉE DE 10 ANS

Il s'agit d'une « Garantie limitée » qui vous confère des droits juridiques spécifiques. Vous pouvez également jouir d'autres droits, variables d'une province à l'autre.

Pendant une période de 10 ans à compter de la date d'achat, toute anomalie de fonctionnement imputable à un vice de matériau ou de main-d'oeuvre sera corrigée gratuitement.

Exclusions de la garantie - Réparations, réglage et calibrage dus à une mauvaise utilisation, un mauvais traitement ou à la négligence. Les ampoules, les piles et des autres articles non durables ne sont pas couverts par cette garantie. Le service non autorisé ou la modification du produit ou d'un ou l'autre de ses composants fournis invalidera totalement la présente garantie. Cette garantie n'inclut pas le remboursement pour le dérangement, l'installation, le réglage, la perte d'utilisation, le service non autorisé ou les frais d'expédition pour le renvoi de la marchandise.

La garantie ne couvre que les produits assemblés HeathCo LLC et ne s'étend pas aux autres équipements et composants que le client pourrait utiliser conjointement avec nos produits.

CETTE GARANTIE TIEN EXPRESSÉMENT LIEU DE TOUTES AUTRES GARANTIES, EXPLICITES OU IMPLICITES, Y COMPRIS DE TOUTE GARANTIE DE REPRÉSENTATION OU DE CONDITION DE CONVENANCE À LA COMMERCIALISATION OU À L'EFFET QUE LES PRODUITS CONVIENNENT À UN BUT OU À UNE UTILISATION PARTICULIÈRE, ET SPÉCIFIQUEMENT DE TOUS DOMMAGES SPÉCIAUX, DIRECTS, INDIRECTS OU SECONDAIRES.

LE REMPLACEMENT OU LA RÉPARATION CONSTITUENT LE SEUL RECOURS DU CLIENT ET HEATHCO LLC NE POURRA ÊTRE TENUE RESPONSABLE DE TOUS DOMMAGES SPÉCIAUX, DIRECTS, INDIRECTS OU SECONDAIRES, Y COMPRIS, SANS S'Y LIMITER, LES PERTES COMMERCIALES ET PERTES DE PROFIT, QU'ELLES SOIENT PRÉVISIBLES OU NON. Certaines provinces n'autorisent pas l'exclusion ou la limitation des dommages indirects ou secondaires, et la limitation ou l'exclusion ci-dessus pourrait ne pas s'appliquer à vous. Veuillez conserver le reçu portant la date d'achat; vous en aurez besoin pour toutes vos demandes liées à la garantie.

Free Manuals Download Website

<http://myh66.com>

<http://usermanuals.us>

<http://www.somanuals.com>

<http://www.4manuals.cc>

<http://www.manual-lib.com>

<http://www.404manual.com>

<http://www.luxmanual.com>

<http://aubethermostatmanual.com>

Golf course search by state

<http://golfingnear.com>

Email search by domain

<http://emailbydomain.com>

Auto manuals search

<http://auto.somanuals.com>

TV manuals search

<http://tv.somanuals.com>