

**Hamilton Beach®**

*Steam Storm™ Iron*

*Fer à repasser Steam Storm™*

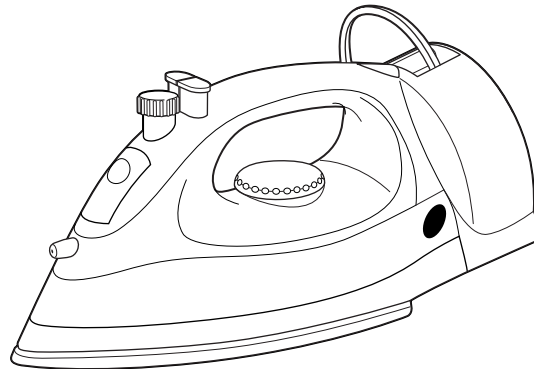

English ..... 2  
USA: 1-800-851-8900  
Français ..... 11  
Canada : 1-800-267-2826

840117300

## IMPORTANT SAFEGUARDS

When using your flat iron, basic safety precautions should always be followed, including the following:

### READ ALL INSTRUCTIONS BEFORE USING

1. Use iron only for its intended use.
2. To protect against risk of electric shock, do not immerse the iron in water or other liquids.
3. The iron should always be turned to OFF before plugging or unplugging from outlet. Never yank cord to disconnect from outlet; instead, grasp plug and pull to disconnect.
4. Do not allow cord to touch hot surfaces. Let iron cool completely before putting away. Fully retract cord within unit when storing.
5. Always disconnect iron from electrical outlet when filling with water or emptying and when not in use.
6. Do not operate iron with a damaged cord or if the iron has been dropped or damaged. To avoid the risk of electric shock, do not disassemble the iron. Call our toll-free customer assistance number for information on examination and repair. Incorrect reassembly can cause a risk of electric shock when the iron is used.
7. Close supervision is necessary for any appliance being used by or near children. Do not leave iron unattended while connected or on an ironing board.
8. Burns can occur from touching hot metal parts, hot water, or steam. Use caution when you turn a steam iron upside down – there may be hot water in the reservoir.

### SPECIAL INSTRUCTIONS

1. To avoid a circuit overload, do not operate another high wattage appliance on the same circuit.
2. If an extension cord is absolutely necessary, a 10-ampere cord should be used. Cords rated for less amperage may overheat. Care should be taken to arrange the cord so that it cannot be pulled or tripped over.

## SAVE THESE INSTRUCTIONS

2

## CONSUMER SAFETY INFORMATION

**This appliance is intended for household use only.**

This appliance is equipped with a polarized plug. This type of plug has one blade wider than the other. The plug will fit into an electrical outlet only one way. This is a safety feature intended to help reduce the risk of electrical shock. If you are unable to insert the plug into the outlet, try reversing the plug. If the plug should still fail to fit, contact a qualified electrician to replace the obsolete outlet. Do not attempt to defeat the safety purpose of the polarized plug by modifying the plug in any way.

Use the iron on an ironing board. Ironing on any other surface may damage that surface.

Do not iron or vertical steam clothes that are being worn.

Do not use vertical steam in the direction of people or pets.

## Parts and Features

1. Water Fill Cover
2. Adjustable Steam Knob
3. Spray and Blast Buttons
4. Retractable Cord
5. Cord Release Button
6. Heel Rest
7. Temperature Control Dial
8. Power On Light or Auto Shutoff Reset Button/Light\*
9. Soleplate
10. Water Window

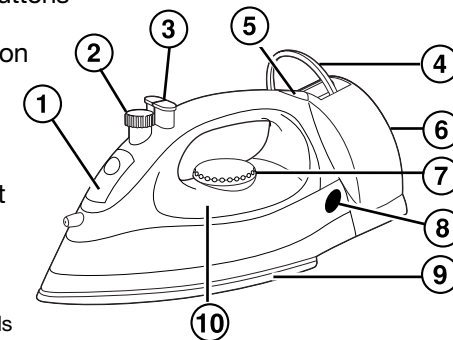

\* feature on selected models

3

## Before First Use

- To clean steam vents before first use, prepare iron for steam ironing, then iron over an old cloth for a few minutes while letting the iron steam. Press the Blast button several times to clean the vents. Then follow the Self-Cleaning instructions (see page 8) beginning with Step 3.
- Many irons spit or sputter during the first few uses with tap water. This happens as the steam chamber becomes conditioned and will stop after a few uses.
- During first use of the iron, it may appear to smoke. This will stop and does not indicate a defect or hazard.

## To Dry Iron

1. Plug the iron into outlet.
2. Turn Adjustable Steam Knob to **Dry Iron (0)**.
3. Turn Temperature Control Dial to desired temperature. Allow 2 minutes for iron to reach desired temperature.
4. To turn iron Off, turn Temperature Control Dial to Off and unplug iron.

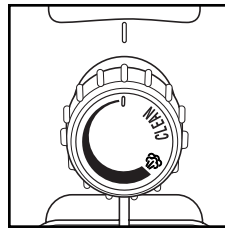

## To Steam Iron

1. Unplug iron. Turn Adjustable Steam Knob to **Dry Iron (0)**. Set iron upright on heel rest. Open water fill cover.
2. Using a cup, slowly pour 6 ounces of tap water into water tank opening. Do not fill iron directly from the faucet.
3. Plug iron into outlet.
4. Turn Temperature Control Dial to desired fabric setting in the steam range.

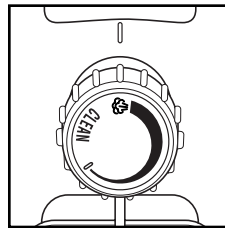

4

5. Allow 2 minutes for the iron to reach desired temperature. Do not preheat the iron with the soleplate facing down.
6. Set Adjustable Steam Knob to the recommended steam level. See the "Fabric Setting Chart."
7. To turn iron off, set Adjustable Steam Knob to **Dry Iron (0)**. Turn the Temperature Control Dial to Off. Unplug iron.
8. Empty water from the iron following directions in "Caring for Your Iron."

**Water:** Please use ordinary tap water. If you have extremely hard water, alternate between tap water and distilled water for use in the iron.

## To Vertical Steam

1. Follow Steps 1 through 6 in "To Steam Iron."
  2. Hang garment in a location that is not susceptible to damage from heat or moisture. Do not hang in front of wallpaper, window, or mirror.
  3. Hold iron about 6 inches away from garment and press and release the Blast Button to steam out wrinkles. Do not press Blast Button more than once every 2 seconds.
  4. To turn iron off, turn Temperature Control Dial to Off. Unplug iron.
  5. Empty water from the iron following directions in "Caring for Your Iron."
- NOTE:** Do not allow hot soleplate to touch delicate garments.

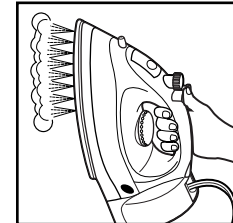

5

## Optional Features (on select models)

### Blast of Steam and Spray Buttons

Push Blast Button for an extra blast of steam. Push Spray Button to release a fine spray of water for difficult wrinkles in cotton or linen.

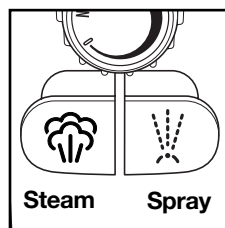

### Adjustable Steam Knob

This knob provides minimum steam for wool or maximum steam for linen. Set the knob to the Dry Iron (0) setting to iron without steam.

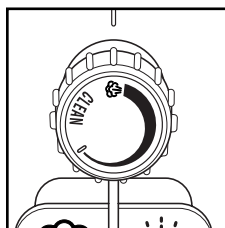

### Auto Shutoff Reset Button/Light

This light comes on when the iron is first plugged in. After **one hour**, the iron will shut off and the light will go out. Push the Reset Button/Light to turn the iron back on.

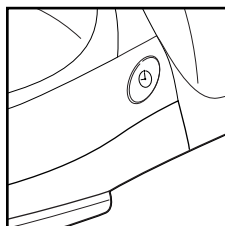

### Power On Light

On units not provided with Auto Shutoff, this light comes on when the iron is plugged in and remains on until the iron is unplugged. The light stays on even if Temperature Control Dial is turned to Off.

## Optional Features (cont.)

### Retractable Cord

1. Pull cord to desired length. Do not unwind cord beyond colored tape indicator on cord.
2. To store cord, press and hold the Cord Release Button while guiding the cord into the storage area.

**CAUTION:** Hold plug while retracting cord. Do not let cord retract freely. Cord may jam on reel or loose cord may whip back and forth and could cause injury.

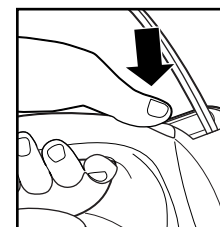

## Caring and Cleaning

### Iron Storage

1. The water tank of your iron should be emptied after each use. Turn Temperature Control Dial to Off. Unplug the iron and hold over a sink. Slowly tilt pointed end of iron down over sink. Water will run out of water tank opening.
2. After iron has completely cooled, fully retract the cord into the iron and store in an upright position. Do not store iron laying flat on soleplate.

### Soleplate

1. Never iron over zippers, pins, metal rivets, or snaps, as these may scratch the soleplate.
2. To clean occasional build-up on the soleplate, wipe with a sudsy cloth. Do not use abrasive cleansers or metal scouring pads.
3. Always store iron upright in the heel rest position.

### Self-Clean

To keep the steam vents clear of any build-up, follow these instructions each time you iron using steam.

1. Fill iron with water then plug in iron.
2. Turn Temperature Control Dial to Linen setting and let iron heat for 2 minutes.
3. Turn Temperature Control Dial to Off. Unplug iron and hold over a sink with the soleplate facing down.
4. Turn Adjustable Steam Knob to CLEAN and gently pull the Knob up. Hot water and steam will flow out of steam vents. Allow all water to drain from iron.
5. Press and turn Adjustable Steam Knob counterclockwise to reset then let cool and store.

## Troubleshooting

PROBLEM	THINGS TO CHECK
<b>Iron won't heat</b>	<ul style="list-style-type: none"> <li>• Is the iron plugged in and the outlet working? Check the outlet by plugging in a lamp.</li> <li>• Is the Temperature Control Dial turned to a fabric setting?</li> <li>• If automatic shutoff model, is the Reset Button Light illuminated? If not, press to reset.</li> </ul>
<b>Water is leaking</b>	<ul style="list-style-type: none"> <li>• Do not overfill the water tank.</li> <li>• If steam ironing, is Adjustable Steam Knob in a steam position, the Temperature Control Dial in the steam range, and did the iron have enough time to preheat?</li> <li>• If dry ironing, make sure the Adjustable Steam Knob is in the DRY IRON position.</li> </ul>
<b>Iron won't steam</b>	<ul style="list-style-type: none"> <li>• Check the water level.</li> <li>• Is the Adjustable Steam Knob in a Steam position?</li> <li>• Has the iron had enough time to preheat?</li> </ul>
<b>Leaves spots</b>	<ul style="list-style-type: none"> <li>• ALWAYS empty the water tank of the iron after using. Water left in the tank may discolor clothing and soleplate.</li> </ul>
<b>Twisted cord</b>	<ul style="list-style-type: none"> <li>• If the iron cord should become twisted, unplug iron and let cool. Hold iron cord in the middle of entire length. Let plug and iron dangle freely until cord uncoils. This will extend the life of your iron cord.</li> </ul>

## Troubleshooting (cont.)

PROBLEM	THINGS TO CHECK
Wrinkles are not removed	<ul style="list-style-type: none"> <li>Check Temperature Control Dial is set to correct fabric.</li> </ul>
Iron is too hot/not hot enough	<ul style="list-style-type: none"> <li>Check Temperature Control Dial and adjust to desired setting level. Let iron cool down 5 minutes before continuing.</li> </ul>

## Fabric Setting Chart

Steam Setting	To Iron	Ironing Instructions
<b>0</b>	Off	
	Nylon	Dry iron on the wrong side of the fabric.
	Acrylic	Dry iron on the wrong side of the fabric.
	Silk	Dry iron on the wrong side of the fabric.
	Polyester	Iron with fabric still damp.
	Wool	Steam iron on the wrong side of fabric.
	Rayon	Iron on the wrong side of fabric.
	Cotton	Iron while still damp using steam and/or spray.
	Linen	Iron on wrong side of fabric while still damp.

## Customer Service

If you have a question, call our toll-free customer service number. Before calling, please note the model, type, and series numbers and fill in that information below. These numbers can be found on the bottom of your appliance. This information will help us answer your question much more quickly.

**MODEL:** \_\_\_\_\_ **TYPE:** \_\_\_\_\_ **SERIES:** \_\_\_\_\_

### LIMITED WARRANTY

This product is warranted to be free from defects in material and workmanship for a period of two (2) years for Hamilton Beach Portfolio products or one (1) year for Hamilton Beach products from the date of original purchase, except as noted below. During this period, we will repair or replace this product, at our option, at no cost. THE FOREGOING WARRANTY IS IN LIEU OF ANY OTHER WARRANTY, WHETHER EXPRESS OR IMPLIED, WRITTEN OR ORAL INCLUDING ANY WARRANTY OF MERCHANTABILITY OR FITNESS FOR A PARTICULAR PURPOSE. ANY LIABILITY IS EXPRESSLY LIMITED TO AN AMOUNT EQUAL TO THE PURCHASE PRICE PAID, AND ALL CLAIMS FOR SPECIAL, INCIDENTAL AND CONSEQUENTIAL DAMAGES ARE HEREBY EXCLUDED. There is no warranty with respect to the following, which may be supplied with this product: glass parts, glass containers, cutter/strainer, blades, and/or agitators. This warranty extends only to the original consumer purchaser and does not cover a defect resulting from abuse, misuse, neglect, use for commercial purposes, or any use not in conformity with the printed directions. This warranty gives you specific legal rights, and you may also have other legal rights which vary from state to state, or province to province. Some states or provinces do not allow limitations on implied warranties or special, incidental or consequential damages, so the foregoing limitations may not apply to you.

If you have a claim under this warranty, DO NOT RETURN THE APPLIANCE TO THE STORE! Please call our CUSTOMER SERVICE NUMBER. (For faster service please have model, series, and type numbers ready for operator to assist you.)

### CUSTOMER SERVICE NUMBERS

In the U.S. 1-800-851-8900

In Canada 1-800-267-2826

Web site address: [www.hamiltonbeach.com](http://www.hamiltonbeach.com)

**KEEP THESE NUMBERS FOR FUTURE REFERENCE!**

## **PRÉCAUTIONS IMPORTANTES**

Lors de l'utilisation de votre fer à repasser, des précautions préliminaires de sécurité doivent toujours être observées, y compris ce qui suit :

### **LIRE TOUTES LES INSTRUCTIONS AVANT L'UTILISATION**

1. Utiliser le fer seulement pour sa fonction déterminée.
2. Pour protéger contre le risque de choc électrique, ne pas immerger le fer dans l'eau ou autres liquides.
3. Le fer doit toujours être éteint (réglé à ARRÊT) avant d'être branché sur une prise de courant ou débranché. Ne jamais tirer le cordon pour le débrancher de la prise de courant; saisir plutôt la fiche et la tirer pour la débrancher.
4. Ne pas laisser le cordon toucher les surfaces chaudes. Laisser le fer se refroidir complètement avant de le remiser, et rentrer complètement le cordon dans le fer lors du rangement.
5. Toujours débrancher le fer d'une prise de courant électrique lorsqu'on le remplit d'eau ou lorsqu'on le vide, ou s'il n'est pas utilisé.
6. Ne pas faire fonctionner le fer avec un cordon endommagé ou si le fer a été échappé ou endommagé. Pour éviter le risque de choc électrique, ne pas démonter le fer. Téléphoner au numéro du service à la clientèle sans frais d'interurbain pour des renseignements concernant l'examen et la réparation. Un réassemblage incorrect peut causer un risque de choc électrique lorsque le fer est utilisé.
7. Une bonne surveillance est nécessaire pour tout appareil utilisé par des enfants ou près d'eux. Ne pas laisser le fer sans surveillance pendant qu'il est branché ou pendant qu'il est sur une planche à repasser.
8. Des brûlures peuvent survenir lorsqu'on touche des pièces chaudes en métal, de l'eau chaude ou de la vapeur. Adopter des précautions lorsqu'on tourne un fer à vapeur à l'envers, car il peut rester de l'eau dans le réservoir.

## **CONSERVEZ CES INSTRUCTIONS**

## RENSEIGNEMENTS POUR LA SÉCURITÉ DU CONSOMMATEUR

### Ce produit est conçu uniquement pour l'usage domestique.

Cet appareil est muni d'une fiche polarisée. Ce type de fiche présente une broche plus large que l'autre. La fiche ne peut être introduite dans une prise que dans un sens. Il s'agit d'une caractéristique de sécurité visant à réduire le risque de choc électrique. Si la fiche ne peut pas être insérée dans la prise, la tourner dans l'autre sens. Si elle ne peut toujours pas être insérée dans la prise, contacter un électricien qualifié pour qu'il remplace la prise défectueuse. Ne pas essayer de contourner l'objectif de sécurité de la fiche polarisée en la modifiant de quelque manière que ce soit.

Utiliser le fer sur une planche à repasser. Le repassage sur toute autre surface peut endommager cette surface.

Ne pas repasser ni tenter une vaporisation verticale sur les vêtements sur une personne.

Ne pas utiliser la vaporisation verticale en direction de gens ou d'animaux de compagnie.

## Pièces et caractéristiques

1. Couvercle de l'orifice de remplissage d'eau
2. Commutateur de réglage de la vapeur
3. Boutons de vaporisation et aspersion
4. Cordon rétractable
5. Bouton de dégagement du cordon
6. Talon d'appui
7. Cadran de réglage de la température
8. Voyant lumineux de marche ou bouton/voyant lumineux de remise en marche et d'arrêt automatique\*
9. Semelle
10. Repère de niveau d'eau

\* caractéristique sur les modèles sélectionnés

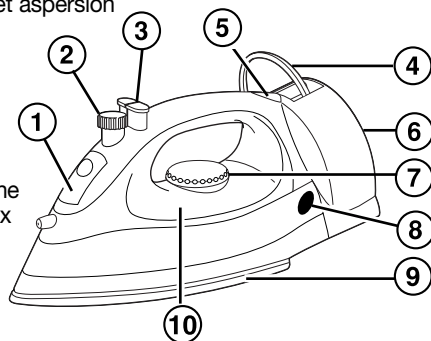

12

## Avant la première utilisation

- Nettoyer les orifices de sortie de vapeur avant la première utilisation. Préparer le fer pour le repassage à la vapeur, ensuite repasser sur un vieux linge pendant quelques minutes. Appuyer plusieurs fois sur le bouton d'aspersion. Cette action nettoiera les orifices. Ensuite suivre les instructions d'autonettoyage (page 17) en commençant par l'étape 3.
- Lors des premières utilisations avec de l'eau du robinet, un fer à repasser projette fréquemment de l'eau. Ceci se produit alors que la chambre de vapeur n'est pas encore parfaitement conditionnée. Ce phénomène cesse après quelques utilisations.
- Lors de la première utilisation du fer, une fumée peut apparaître. Celle-ci cessera et n'indique aucune défectuosité ni aucun danger.

## Repassage à sec

1. Brancher le fer à repasser.
2. Régler le commutateur de vapeur réglable à **repassage à sec (0)**.
3. Tourner le cadran de réglage de la température à la position désirée. Attendre pendant deux minutes que le fer atteigne la température désirée.
4. Pour arrêter le fer à repasser, ramener le cadran de réglage de la température à la position arrêt et débrancher le fer.

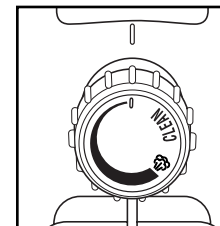

## Repassage à la vapeur

1. Débrancher le fer à repasser. Tourner le commutateur de réglage de la vapeur à repassage à vapeur (1). Mettre le fer vertical sur le talon d'appui. Ouvrir le couvercle de l'orifice de remplissage d'eau.
2. Avec une tasse, verser lentement 6 oz d'eau du robinet dans l'ouverture du réservoir d'eau. Ne pas remplir le fer directement sous le robinet.

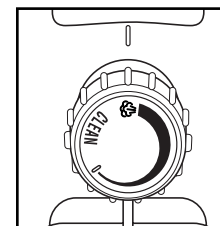

13



3. Brancher le fer sur une prise de courant.
  4. Tourner le bouton de sélection au réglage de tissu désiré dans la gamme de repassage à la vapeur.
  5. Attendre pendant 2 minutes que le fer atteigne la température désirée. Ne pas préchauffer le fer avec la semelle sur une surface.
  6. Régler le commutateur de réglage de la vapeur au niveau de vapeur recommandé. Voir le « Tableau de tissus/ réglage. »
  7. Pour arrêter le fer à repasser, placer le commutateur de réglage de la vapeur à la position Repassage à sec ( **0** ). Ramener le bouton de sélection de la température à la position ARRÊT. Débrancher le fer à repasser.
  8. Vider toute l'eau qui reste dans le fer à repasser – voir « Entretien ».
- Eau :** Utiliser de l'eau ordinaire du robinet. S'il s'agit d'une eau très dure, permuter entre eau distillée et eau du robinet lors des utilisations successives du fer à repasser.

### Vaporisation verticale

1. Suivre les étapes 1 à 6 de la section « Repassage à la vapeur ».
2. Suspending le vêtement à un endroit non susceptible d'être endommagé par la chaleur ou l'humidité. Ne pas le suspendre devant du papier peint, une fenêtre ou un miroir.
3. Tenir le fer à environ 6 pouces du vêtement et appuyer momentanément sur le bouton d'aspersion pour défroisser les faux plis. Ne pas appuyer sur le bouton plus d'une fois à toutes les 2 secondes.
4. Pour arrêter le fer à repasser, tourner le cadran de réglage de la température à Off. Débrancher le fer.
5. Vider toute l'eau qui reste dans le fer à repasser – voir « Entretien ».

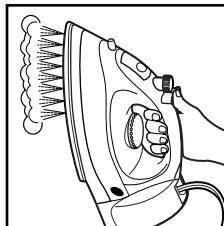

**REMARQUE :** Veiller à ce que la semelle chaude ne touche pas les vêtements délicats.

### Caractéristiques facultatives

(sur les modèles sélectionnés)

#### Boutons de vaporisation et aspersion

Appuyer sur le bouton d'aspersion pour une aspersion de vapeur supplémentaire. Appuyer sur le bouton de vaporisation pour projeter un fin brouillard d'eau pour les faux plis difficiles sur le coton ou le lin.

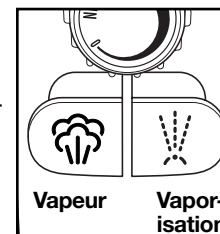

#### Commutateur de réglage de la vapeur

Ce commutateur fournit le minimum de vapeur pour la laine ou le maximum de vapeur pour le lin. Régler le commutateur à ( **0** ) pour passer au repassage à sec.

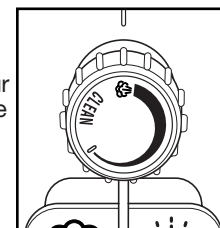

#### Bouton/voyant lumineux de remise en marche et d'arrêt automatique

Le voyant s'allume dès que le fer est branché. Au bout de **1 heure**, le fer et le voyant s'éteignent. Appuyer sur le bouton de remise en marche pour rallumer le fer.

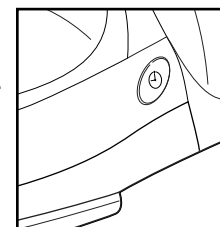

#### Voyant lumineux de marche

Sur les appareils sans arrêt automatique, ce voyant s'allume lorsque le fer est branché et reste allumé jusqu'à ce qu'il soit débranché. Le voyant reste allumé même si le cadran de réglage de la température est réglé à Off (arrêt).

## Caractéristiques facultatives (suite)

### Cordon rétractable

1. Tirer sur le cordon à la longueur désirée. Ne pas dérouler le cordon au-delà de l'indicateur du ruban de couleur.
2. Pour ranger le cordon, appuyer sur le bouton de dégagement tout en guidant le cordon dans le compartiment de rangement.

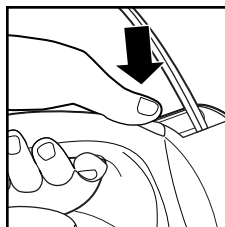

**MISE EN GARDE :** Tenir la fiche en rentrant le cordon. Ne pas laisser le cordon rentrer librement. Le cordon peut se coincer sur la roulette; un cordon lâche pourrait provoquer des blessures.

## Entretien et nettoyage

### Rangement du fer à repasser

1. Vider le réservoir du fer à repasser après chaque utilisation. Tourner le bouton de sélection de la température à la position arrêt. Débrancher le fer à repasser et placer le fer au-dessus d'un évier. Incliner lentement l'extrémité avant du fer à repasser pour laisser l'eau s'écouler dans l'évier par l'ouverture du réservoir.
2. Lorsque le fer s'est complètement refroidi, rentrer complètement le cordon dans le fer et ranger celui-ci en position verticale. Ne pas remiser le fer à repasser à plat sur la semelle.

### Semelle

1. Ne jamais faire passer le fer à repasser sur fermetures à glissière, épingles, rivets métalliques, boutons-pression, etc.; ces articles peuvent provoquer des rayures sur la semelle.
2. Pour éliminer une accumulation occasionnelle de souillures sur la semelle, essuyer avec un chiffon savonneux. Ne pas utiliser un produit de nettoyage abrasif ou un tampon de récurage métallique.
3. Remiser toujours le fer à repasser verticalement, en appui sur le talon.

## Entretien et nettoyage (suite)

**Auto-nettoyage:** Pour éviter que des résidus s'accumulent dans les orifices de sortie de la vapeur, suivre ces instructions après chaque repassage à la vapeur.

1. Remplir le fer à repasser avec de l'eau. Brancher le fer.
2. Tourner le cadran de réglage de la température au réglage pour Lin et laisser le fer chauffer pendant 2 minutes.
3. Tourner le cadran de réglage de la température à Off (arrêt). Débrancher le fer et le tenir au-dessus d'un évier avec la semelle vers le bas.
4. Tourner le commutateur de vapeur réglable à CLEAN et tirer doucement sur le commutateur. De l'eau chaude et de la vapeur sortiront des orifices de sortie de la vapeur. Laisser toute l'eau s'écouler du fer.
5. Appuyer et tourner le commutateur dans le sens antihoraire pour le remettre en marche puis laisser le fer refroidir avant de le remiser.

## Dépannage

### PROBLÈME | CONTRÔLER CECI

<b>Le fer à repasser ne chauffe pas</b>	<ul style="list-style-type: none"> <li>• Fer à repasser branché? Prise de courant opérationnelle? Brancher une lampe sur la prise de courant pour vérifier.</li> <li>• Bouton de sélection de la température tourné à une position correcte pour le repassage d'un tissu?</li> <li>• Sur le modèle qui s'éteint automatiquement, le témoin lumineux du bouton de remise en marche est-il illuminé? Sinon, appuyer pour la remise en marche.</li> </ul>
<b>Fer trop chaud/pas assez chaud</b>	<ul style="list-style-type: none"> <li>• Vérifier le cadran de réglage de la température et l'ajuster au réglage désiré. Laisser le fer refroidir pendant 5 minutes avant de continuer le repassage.</li> </ul>

## Dépannage (suite)

### PROBLÈME | CONTRÔLER CECI

<b>Fuite d'eau</b>	<ul style="list-style-type: none"> <li>• Ne pas trop remplir le réservoir d'eau.</li> <li>• Pour un repassage à la vapeur, le bouton de réglage de l'émission de vapeur doit être à la position « vapeur », le cadran de réglage de la température doit être à une position dans la plage « vapeur », et on doit attendre que le fer à repasser se soit suffisamment réchauffé.</li> <li>• Pour le repassage à sec, vérifier que le commutateur de réglage de la vapeur est à la position de repassage à sec DRY IRON.</li> </ul>
<b>Pas d'émission de vapeur</b>	<ul style="list-style-type: none"> <li>• Contrôler le niveau d'eau.</li> <li>• Commutateur de réglage de la vapeur à la position VAPEUR?</li> <li>• Fer à repasser suffisamment réchauffé?</li> </ul>
<b>Le fer à repasser laisse des taches</b>	<ul style="list-style-type: none"> <li>• TOUJOURS vider le réservoir d'eau du fer après l'utilisation. L'eau laissée dans le réservoir peut décolorer le linge et la semelle du fer.</li> </ul>
<b>Cordon emmêlé</b>	<ul style="list-style-type: none"> <li>• Si le cordon du fer à repasser s'emmêle, débrancher le fer et laisser refroidir. Tenir le cordon du fer par le milieu et laisser le cordon se démêler tout seul. Ceci prolongera la vie utile du cordon de votre fer à repasser.</li> </ul>
<b>Faux plis non éliminés</b>	<ul style="list-style-type: none"> <li>• Vérifier que le cadran de réglage de la température est réglé pour la fibre appropriée.</li> </ul>

## Tableau de tissus/réglage

Réglage de vapeur	Repassage	Instructions de repassage
<b>0</b>	Arrêt	
	Nylon	Repasser à sec sur l'envers du vêtement.
	Acrylique	Repasser à sec sur l'envers du vêtement.
	Soie	Repasser à sec sur l'envers du vêtement.
	Polyester	Repasser le linge encore humide.
	Laine	Repasser à la vapeur sur l'envers du vêtement.
	Rayonne	Repasser à sec sur l'envers du vêtement.
	Coton	Repasser le linge encore humide en utilisant la vapeur et/ou l'aspersion.
	Lin	Repasser sur l'envers du vêtement encore humide.

## Service à la clientèle

Si vous avez une question, veuillez composer notre numéro sans frais de service à la clientèle. Avant d'appeler, veuillez noter les numéros de modèle, de type et de série ci-dessous. Ces numéros se trouvent à la base de votre appareil. Ces informations nous aideront à répondre beaucoup plus rapidement à votre question.

**MODÈLE :** \_\_\_\_\_ **TYPE :** \_\_\_\_\_ **SÉRIE :** \_\_\_\_\_

### **GARANTIE LIMITÉE**

Ce produit est garanti exempt de vices de matériau et de fabrication pendant une période de deux (2) ans pour les produits Hamilton Beach Portfolio ou pendant un (1) an pour les produits Hamilton Beach à partir de la date de l'achat original, excepté ce qui est noté ci-dessous. Au cours de cette période, nous réparerons ou remplacerons ce produit sans frais, à notre discrétion. LA GARANTIE CI-DESSUS REMPLACE TOUTE AUTRE GARANTIE EXPRESSE OU IMPLICITE, ÉCRITE OU ORALE, Y COMPRIS TOUTE GARANTIE DE QUALITÉ MARCHANDE OU DE CONFORMITÉ À UNE FIN PARTICULIÈRE. TOUTE RESPONSABILITÉ EST EXPRESSÉMENT LIMITÉE À UN MONTANT ÉGAL AU PRIX D'ACHAT PAYÉ ET TOUTES LES RÉCLAMATIONS POUR DOMMAGES SPÉCIAUX ET INDIRECTS SONT PAR LES PRÉSENTES EXCLUES. La garantie ne s'applique pas aux accessoires suivants qui pourraient être vendus avec ce produit : pièces en verre, récipients en verre, couteau/tamis, lames et/ou agitateurs. Cette garantie ne s'applique qu'à l'acheteur d'origine et ne couvre pas un vice causé par l'abus, le mésusage, la négligence, l'usage à des fins commerciales ou tout autre usage non prescrit dans le mode d'emploi. Cette garantie vous confère des droits juridiques spécifiques et vous pouvez aussi jouir d'autres droits juridiques qui peuvent varier d'un État à un autre ou d'une province à une autre. Certains États ou provinces ne permettent pas les limitations sur les garanties implicites ou les dommages spéciaux ou indirects de telle sorte que les limitations ci-dessus ne s'appliquent peut-être pas dans votre cas.

Si vous désirez procéder à une réclamation en vertu de cette garantie, NE RETOURNEZ PAS L'APPAREIL AU MAGASIN! Veuillez téléphoner au NUMÉRO DU SERVICE À LA CLIENTÈLE. (Pour un service plus rapide, ayez à portée de la main les numéros de série et de modèle et de type de votre appareil lorsque vous communiquez avec un représentant.)

### **NUMÉROS DU SERVICE À LA CLIENTÈLE**

Aux États-Unis 1-800-851-8900

Au Canada 1-800-267-2826

Adresse du site Web : [www.hamiltonbeach.com](http://www.hamiltonbeach.com)

**CONSERVEZ CES NUMÉROS POUR RÉFÉRENCE ULTÉRIEURE!**

HAMILTON BEACH ♦ PROCTOR-SILEX, INC.

263 Yadkin Road  
Southern Pines, NC 28387

PROCTOR-SILEX CANADA, INC.

Picton, Ontario K0K 2T0

840105500

Web site address: [www.hamiltonbeach.com](http://www.hamiltonbeach.com)

11/02

## Free Manuals Download Website

<http://myh66.com>

<http://usermanuals.us>

<http://www.somanuals.com>

<http://www.4manuals.cc>

<http://www.manual-lib.com>

<http://www.404manual.com>

<http://www.luxmanual.com>

<http://aubethermostatmanual.com>

Golf course search by state

<http://golfingnear.com>

Email search by domain

<http://emailbydomain.com>

Auto manuals search

<http://auto.somanuals.com>

TV manuals search

<http://tv.somanuals.com>