

Icy Treats Maker

READ BEFORE USE

Faiseurs de desserts glacés **LIRE AVANT L'UTILISATION**

Máquina de Delicias Heladas **LEA ANTES DE USAR**

*Thank You for purchasing
an Icy Treats Maker!*

**Making fun icy treats with the Icy Treats Maker is simple, once you know how.
Please look inside this helpful user guide for our easy to use recipes.**

**If you have any questions, please call our toll-free number
below before you return it.**

Our friendly associates are ready to help you:

USA: 1-800-851-8900

Canada: 1-800-267-2826

Mexico: 01-800-71-16-100

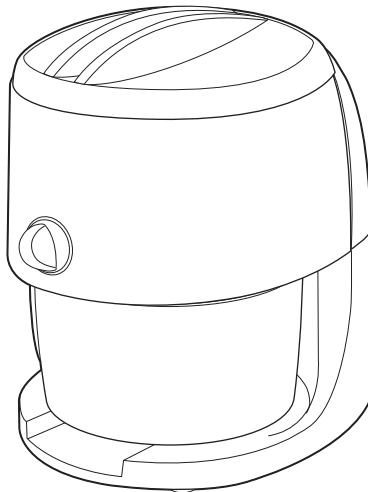

*Fun Recipes
Inside!*

English	2
Français	10
Español	19

**Le invitamos a leer cuidadosamente este
instructivo antes de usar su aparato.**

840154600

WARNING

Shock Hazard

- Do not immerse this appliance in water or other liquid.
- This appliance has a polarized plug (one wide blade) that reduces the risk of electrical shock. The plug fits only one way into a polarized outlet. Do not defeat the safety purpose of the plug by modifying the plug in any way or using an adaptor. If the plug does not fit, reverse the plug. If it still does not fit, have an electrician replace the outlet.

IMPORTANT SAFEGUARDS

When using electrical appliances, basic safety precautions should always be followed, including the following:

1. Read all instructions.
2. To protect against risk of electrical shock, do not immerse motor housing, cord, or plug in water or other liquid.
3. Close supervision is necessary when any appliance is used by or near children.
4. Unplug cord from outlet when not in use, before putting on or taking off parts, and before cleaning.
5. The blade is sharp. Handle carefully. Store out of reach of children.
6. Avoid contacting moving parts.
7. Do not operate any appliance with a damaged cord or plug or after the appliance malfunctions or is dropped or damaged in any manner. Call our toll-free customer service number for information on examination, repair or electrical or mechanical adjustment.
8. The use of attachments not recommended or sold by Hamilton Beach/Proctor-Silex, Inc. may cause fire, electric shock, or injury.
9. Do not use outdoors.
10. Do not let cord hang over edge of table or counter, or touch hot surfaces.
11. Do not attempt to defeat the interlock mechanism.
12. Never place fingers or other utensils into discharge areas.
13. Check ice chamber for presence of foreign objects before using.

SAVE THESE INSTRUCTIONS!

Other Consumer Safety Information

This appliance is intended for household use only.

The length of the cord used on this appliance was selected to reduce the hazards of becoming tangled in, or tripping over a longer cord. If a longer cord is necessary an approved extension cord may be used. The electrical rating of the extension cord must be equal to or greater than the rating of the ice shaver. Care must be taken to arrange the extension cord so that it will not drape over the countertop or tabletop where it can be pulled on by children or accidentally tripped over.

Parts and Features

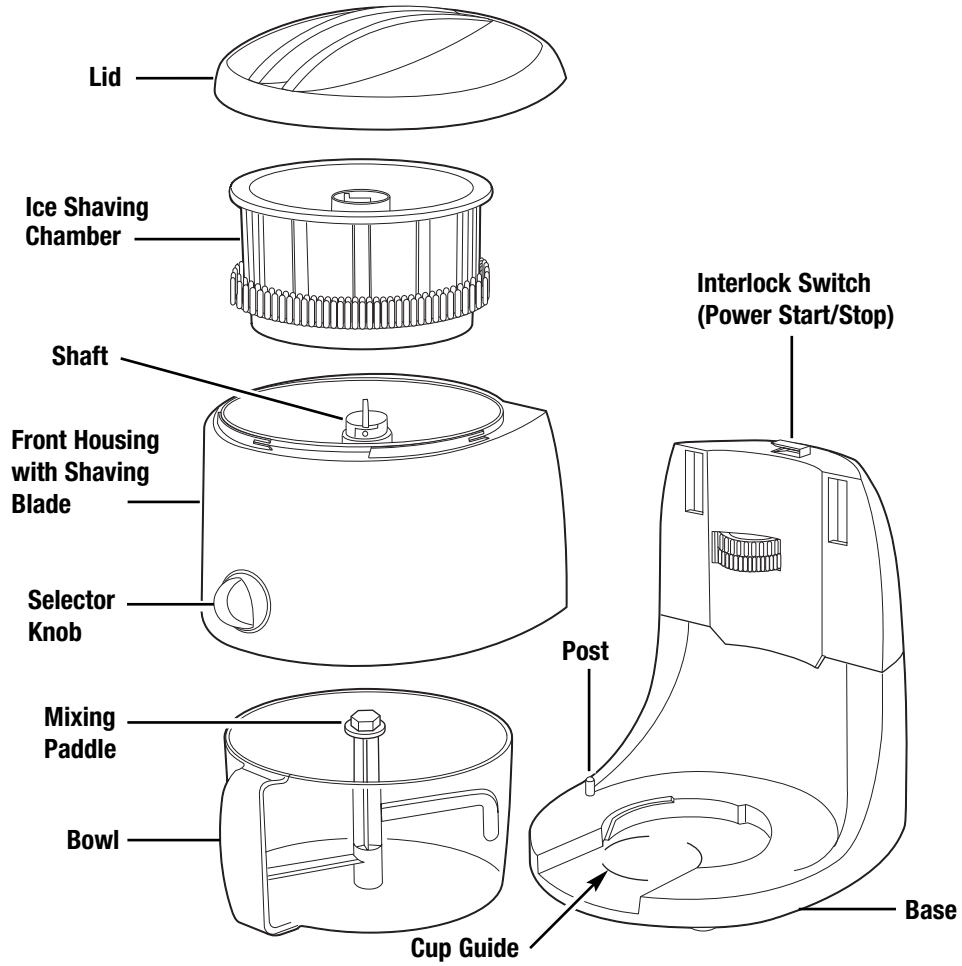

How to Operate

1. Make sure the unit is unplugged.
Place base on clean, dry surface.
2. Hook front housing onto base.

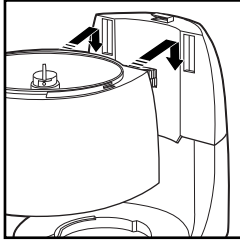

3. Place ice shaving chamber in front housing and ensure it is seated on the shaft.

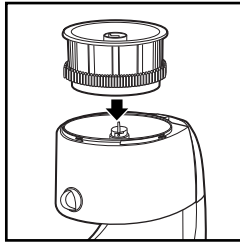

4. Twist shaft in direction of arrow to lock into position.

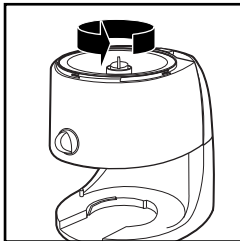

5. Place mixing paddle in bowl.
6. If mixing shaved ice with other ingredients, place ingredients in bowl.
NOTE: Use serving size markings on bowl as a guide for appropriate ice and liquid levels.

7. Slide bowl into place on base and turn clockwise until it stops at post. This will allow the mixing paddle to mix ice and ingredients once operation begins.

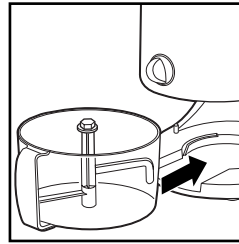

NOTE: The cup guide on base may be used to shave ice into bowl or cup other than bowl supplied.

8. Turn selector knob to desired setting. Slushie setting produces finer ice. Snow Cone setting produces coarser ice.
9. Place ice in ice shaving chamber.
Do not fill above top rim of ice shaving chamber.
10. Plug cord into outlet.

11. Place lid on front housing and turn clockwise to lock interlock switch (Power Start/Stop). The unit will start and begin to shave ice.

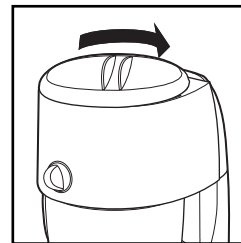

NOTE: It may be necessary to open lid occasionally to redistribute ice.

WARNING

Cut Hazard

- Avoid contact with shaving blade.
- Do not use if shaving blade is loose, cracked, bent or damaged.

12. Turn lid counterclockwise to stop. DO NOT shave ice above top ICE line.
13. To remove bowl, turn counterclockwise, slide out and serve Icy Treat.

How to Clean

1. Unplug unit from electrical outlet.
2. Wash lid, ice shaving chamber, front housing with shaving blade, mixing paddle, and bowl in hot, soapy water. Rinse and dry.

All removable parts may be washed on the top rack of a dishwasher, or if an energy saver mode is used, top or bottom rack.

3. Wipe the base with a damp cloth. Dry with a soft, dry cloth. Do not use abrasives.

WARNING

Electrical Shock Hazard

- Disconnect power before cleaning.
- Do not immerse cord, plug or base in any liquid.

Failure to follow these instructions can result in death or electrical shock.

WARNING

Cut Hazard

- Avoid contact with shaving blade.
- Do not use if shaving blade is loose, cracked, bent or damaged.

Troubleshooting

PROBLEM	PROBABLE CAUSE/SOLUTION
Ice not shaving.	<ul style="list-style-type: none"> • Turn off. Redistribute ice in chamber. • Is lid completely locked into interlock (power Start/Stop) switch? • Is unit plugged in? • Is front housing locked into base? • Is the shaft locked into position? • Ensure ice shaving chamber is placed in front housing AFTER the front housing has been locked onto the base.
Mixing paddle not turning.	<ul style="list-style-type: none"> • Make sure bowl has been turned clockwise to stop at post on base
Unit is leaking.	<ul style="list-style-type: none"> • Unshaven ice may melt and drip onto base, giving the appearance of leakage. Wipe base dry with a soft cloth. See "How to Clean."

Icy Treats Recipes

TIP! Use convenient ice, liquid, large and small serving markings on bowl as a guide for serving size.

Vanilla Latte Slushie

4 ounces vanilla syrup
8 ounces cold, strong coffee
Ice

Place all ingredients but ice in bowl with paddle. Shave ice on **SLUSHIE** setting to desired consistency or until large serving ice line is reached and serve.

Fresh Strawberry Slushie

6 ounces raspberry syrup
6 ounces water
24 ounces frozen strawberries
8 ounces ice

Place raspberry syrup and water in bowl with paddle. Shave strawberries on **SLUSHIE** setting. Shave ice on **SLUSHIE** setting until large serving ice line is reached and serve.

Pomegranate Freeze

6 ounces pomegranate juice
2 ounces raspberry syrup
2 ounces blue raspberry syrup
Ice
Fresh mint for garnish

Place all ingredients but ice and mint in bowl with paddle. Shave ice on **SNOW CONE** setting to desired consistency or until large serving ice line is reached and serve.

Pear Green Apple Raspberry Granita

4 ounces pear juice or nectar
2 ounces sour green apple syrup
2 ounces raspberry syrup
Ice
Fresh raspberry or green apple slices for garnish

Place pear juice and sour green apple syrup in bowl. Shave ice on **SLUSHIE** setting to desired consistency or until large serving ice line is reached. Pour into glasses, leaving at least 2 inches at top of glass. Rinse bowl and paddle.

Place raspberry syrup in bowl. Shave 8 to 16 ounces of ice on **SLUSHIE** setting. Add to top of pear green apple slushie in glasses. Garnish with fresh raspberry or slice of green apple and serve.

Tie-Dye Slushies

4 ounces blue raspberry syrup
4 ounces raspberry syrup
Ice

Place blue raspberry syrup in bowl. Shave ice on **SLUSHIE** setting to desired consistency or until large serving ice line is reached. Pour into glasses, leaving at least 2 inches at top of glass. Rinse bowl and paddle.

Place raspberry syrup in bowl and repeat.

Add 2 to 4 ounces of red raspberry slushie to blue raspberry slushie. Stir slightly for tie-dye effect and serve. Try with Lime and Red Raspberry syrup too!

Caramel Sour Apple Slushie

½ cup sour apple syrup
¼ cup caramel syrup
Ice

Place all ingredients but ice in bowl with paddle. Shave ice on **SLUSHIE** setting to desired consistency or until large serving ice line is reached and serve.

Summer Snow Man

Ice
Variety of flavored and colored syrups
2 tablespoons water
Small ice cream scoop or clean hands

Shave ice on **SLUSHIE** setting until large serving ice line is reached. Add water. Shape ice into balls with ice cream scoop or clean hands. Make into snow man shape and drizzle with syrup and serve.

Rainbow Snowcone

Ice
Variety of flavored and colored syrups
2 tablespoons water
Small ice cream scoop or clean hands

Follow same instructions as Summer Snow Man but place ice balls in paper cup and drizzle with assortment of syrups. Serve.

Adult Icy Treats Recipes

Frozen Pink Grapefruit Cosmopolitan

4 ounces pink grapefruit cocktail
2 ounces vodka
2 ounces raspberry syrup
Ice

Place all ingredients but ice in bowl with paddle. Shave ice on **SNOW CONE** setting to desired consistency or until large serving ice line is reached and serve.

Frozen Peach Long Island Iced Tea

2 ounces vodka
2 ounces spiced rum
2 ounces peach schnapps
2 ounces sweet and sour mix
4 ounces cola
Ice

Place all ingredients but ice in bowl with paddle. Shave ice on **SNOW CONE** setting to desired consistency or until large serving ice line is reached and serve.

Caramel Sour Apple Icy-Tini

2.5 ounces sour apple schnapps
2 ounces butterscotch schnapps
2 ounces vodka
Ice

Place all ingredients but ice in bowl with paddle. Shave ice on **SLUSHIE** setting to desired consistency or until large serving ice line is reached and serve.

Customer Service

If you have a question about your appliance, call our toll-free customer service number. Before calling, please note the model, type, and series numbers and fill in that information below. These numbers can be found on the bottom of your appliance. This information will help us answer your question much more quickly.

MODEL: _____ **TYPE:** _____ **SERIES:** _____

This warranty applies to products purchased in the U.S. or Canada.

LIMITED WARRANTY

This product is warranted to be free from defects in material and workmanship for a period of one (1) year for Hamilton Beach products or one hundred eighty (180) days for Proctor-Silex and Traditions products from the date of original purchase, except as noted below. During this period, we will repair or replace this product, at our option, at no cost. THE FOREGOING WARRANTY IS IN LIEU OF ANY OTHER WARRANTY OR CONDITION, WHETHER EXPRESS OR IMPLIED, WRITTEN OR ORAL INCLUDING, WITHOUT LIMITATION, ANY STATUTORY WARRANTY OR CONDITION OF MERCHANTABILITY OR FITNESS FOR A PARTICULAR PURPOSE. ANY LIABILITY IS EXPRESSLY LIMITED TO AN AMOUNT EQUAL TO THE PURCHASE PRICE PAID, AND ALL CLAIMS FOR SPECIAL, INCIDENTAL AND CONSEQUENTIAL DAMAGES ARE HEREBY EXCLUDED. There is no warranty with respect to the following, which may be supplied with this product, including without limitation: glass parts, glass containers, cutter/strainers, blades, seals, gaskets, clutches, motor brushes, and/or agitators, etc. This warranty extends only to the original consumer purchaser and does not cover a defect resulting from abuse, misuse, neglect including failure to clean product regularly in accordance with manufacturer's instructions, use for commercial purposes, or any use not in conformity with the printed directions. This warranty gives you specific legal rights, and you may also have other legal rights which vary from state to state, or province to province. Some states or provinces do not allow limitations on implied warranties or special, incidental or consequential damages, so the foregoing limitations may not apply to you. If you have a claim under this warranty, DO NOT RETURN THE APPLIANCE TO THE STORE! Please call our CUSTOMER SERVICE NUMBER. (For faster service please have model, series, and type numbers ready for operator to assist you.)

CUSTOMER SERVICE NUMBERS

In the U.S. 1-800-851-8900
In Canada 1-800-267-2826

hamiltonbeach.com or proctorsilex.com

KEEP THESE NUMBERS FOR FUTURE REFERENCE!

⚠️ AVERTISSEMENT

Risque d'électrocution

- N'immergez pas cet appareil dans l'eau ou tout autre liquide.
- Cet appareil est muni d'une fiche polarisée (une lame plus large) qui réduit les risques d'électrocution. La fiche s'introduit dans la prise polarisée dans un sens seulement. Ne nuisez pas à la conception sécuritaire de la fiche en la modifiant de quelque façon que ce soit ou en utilisant un adaptateur. Placez la fiche dans l'autre sens si elle refuse de s'introduire dans la prise. S'il est encore impossible d'insérer la fiche, demandez à un électricien de remplacer la prise électrique.

PRÉCAUTIONS IMPORTANTES

Lors de l'utilisation d'appareils électromécaniques, des précautions élémentaires d'usage doivent toujours être respectées, y compris les consignes suivantes :

1. Lire toutes les instructions.
2. Pour se protéger contre le risque de choc électrique, ne pas immerger le cordon, la fiche, la base ou le moteur dans l'eau ou d'autres liquides.
3. Assurer une surveillance étroite lorsque l'appareil est utilisé par des enfants ou dans leur voisinage.
4. Débrancher le cordon de la prise lorsque l'appareil ne sert pas, avant d'ajouter ou d'enlever des pièces et avant de le nettoyer.
5. La lame est aiguisée. Manipulez avec précautions. Rangez hors de la portée des enfants.
6. Éviter le contact avec les pièces en mouvement.
7. Ne pas faire fonctionner un appareil présentant une fiche ou un cordon endommagé, après une défaillance, une chute ou encore après tout endommagement. Appeler sans frais notre numéro du service à la clientèle pour tout renseignement sur la vérification, les réparations ou les réglages électriques ou mécaniques.
8. L'utilisation d'accessoires, y compris de pots à conserves, qui ne sont ni recommandés ni vendus par Hamilton Beach/Proctor-Silex, Inc. risque de provoquer des blessures.
9. Ne pas utiliser à l'extérieur.
10. Ne pas laisser le cordon pendre du bord de la table ou du comptoir, ni toucher des surfaces très chaudes.
11. N'essayez pas de fausser le mécanisme de verrouillage.
12. Garder les doigts et ustensiles éloignés des zones de décharge.
13. Avant de commencer, vérifier que le bac à glace ne contient aucun corps étranger.

CONSERVEZ CES INSTRUCTIONS!

Autres renseignements de sécurité aux consommateurs

Cet appareil est destiné à un usage domestique uniquement.

La longueur du cordon de cet appareil a été choisie de façon à ce que l'on ne risque pas de trébucher dessus. Si un cordon plus long est nécessaire, utiliser une rallonge

appropriée. Le calibrage de la rallonge doit être le même que celui de l'appareil ou supérieur. Lorsqu'on utilise une rallonge, s'assurer qu'elle ne traverse pas la zone de travail, que des enfants ne puissent pas tirer dessus par inadvertance et qu'on ne puisse pas trébucher dessus.

Pièces et caractéristiques

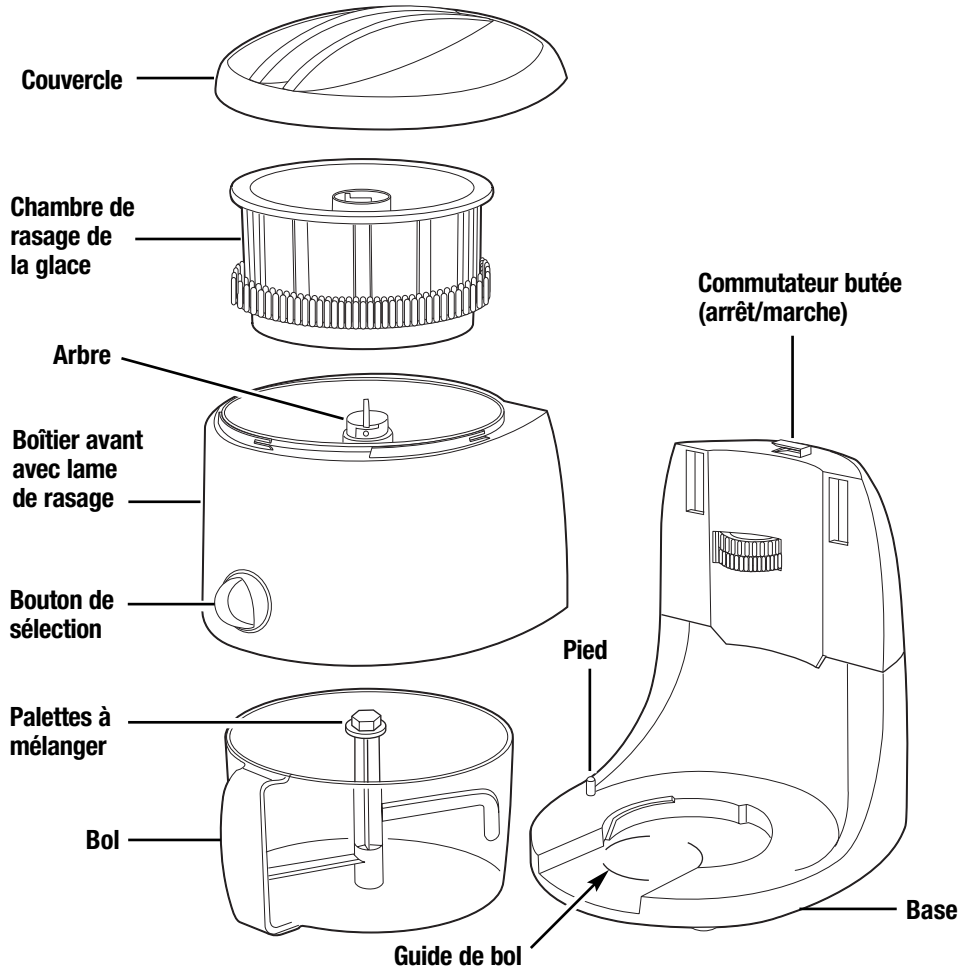

Fonctionnement

1. Assurez-vous que votre appareil est débranché. Mettez la base sur une surface propre, sèche.
2. Accrochez le boîtier à la base.

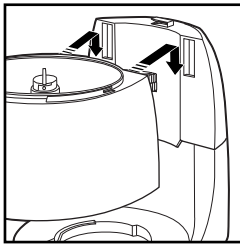

3. Mettez la chambre de rasage de la glace dans le boîtier avant et assurez-vous qu'il est bien installé sur l'arbre.

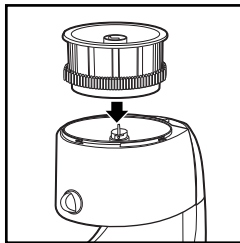

4. Faites tourner l'axe dans le sens de la flèche pour verrouiller en position.

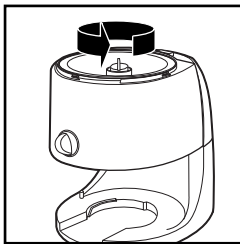

5. Mettez les palettes dans le bol.
6. Si vous mélangez de la glace rasée à d'autres ingrédients, mettez les ingrédients dans le bol.

NOTE: Use serving size markings on bowl as a guide for appropriate ice and liquid levels.

7. Faites glisser le bol sur la base et tournez dans le sens des aiguilles d'une montre jusqu'à ce qu'il s'arrête sur le pied. Cela permet aux palettes

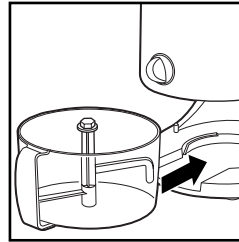

de mélanger la glace et les ingrédients quand l'appareil est en fonctionnement.

NOTE : Le guide de bol sur la base peut être utilisé pour raser la glace dans un bol ou dans une tasse autre que le bol fourni.

8. Tournez le bouton de sélection au réglage désiré. Le réglage slushie produit une glace plus fine. Le réglage snow cone produit une glace plus grosse.

9. Mettez la glace dans la chambre de rasage de la glace. **Ne mettez pas** de glace au-dessus du bord supérieur de la chambre de rasage de la glace.

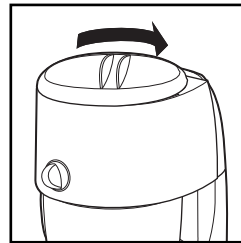

10. Branchez le cordon dans la prise.

11. Mettez le couvercle sur le boîtier avant et tournez dans le sens des aiguilles d'une montre pour verrouiller le commutateur butée (Power Start/Stop). L'appareil commence à fonctionner et à raser la glace

NOTE : Il peut être indispensable d'ouvrir de temps en temps le couvercle pour redistribuer la glace.

12. Tournez le couvercle dans le sens opposé à celui des aiguilles d'une montre **NE RASEZ JAMAIS** de glace au-dessus de la ligne supérieure de glace.

13. Pour enlever le bol, tournez dans le sens opposé à celui des aiguilles d'une montre, faites sortir en glissant et servez le délice glacé.

AVERTISSEMENT

Danger de coupure

- Évitez tout contact avec la lame de rasage.
- N'utilisez jamais votre appareil si la lame de rasage est lâche, fêlée, courbée ou endommagée,

Nettoyage

1. Débranchez l'appareil de la prise électrique.
2. Lavez le couvercle, la chambre de rasage de la glace, le boîtier avant avec la lame à raser, les palettes à mélanger et le bol dans de l'eau chaude savonneuse. Rincez et faites sécher.

Vous pouvez laver toutes les pièces amovibles dans la clayette supérieure d'un lave-vaisselle ou, si vous utilisez un mode d'économie d'énergie, en haut de la clayette du bas.

3. Essuyez la base avec un linge humide. Séchez avec un linge doux sec. N'utilisez pas d'abrasif.

AVERTISSEMENT

Danger d'électrocution

- Débranchez l'alimentation électrique avant de nettoyer.
- N'immergez jamais le cordon, la fiche ou la base dans un liquide.

Tout non-respect de ces instructions peut entraîner la mort ou l'électrocution.

AVERTISSEMENT

Danger de coupure

- Évitez tout contact avec les lames de rasage.
- N'utilisez jamais si la lame de rasage est lâche, fêlée, courbée ou endommagée,

En cas de panne

PROBLÈME	CAUSE PROBABLE / SOLUTION
La lame ne se rase pas.	<ul style="list-style-type: none">• Éteignez. Répartissez la glace dans la chambre de rasage.• Est-ce que le couvercle est complètement verrouillé dans le commutateur butée (power start/stop).• Est-ce que l'appareil est bien branché?• Est-ce que le boîtier avant est verrouillé dans la base?• Est-ce que l'axe est verrouillé en position?• Assurez-vous que la chambre de rasage de la glace est placée dans le boîtier avant APRÈS avoir verrouillé le boîtier avant dans la base.
Les palettes à mélanger ne tournent pas.	<ul style="list-style-type: none">• Assurez-vous d'avoir tourné le bol dans le sens des aiguilles d'une montre pour s'arrêter au pied sur la base.
L'appareil coule.	<ul style="list-style-type: none">• La glace non rasée peut fondre et couler dans la base, en donnant l'apparence d'une fuite. Essayez avec un linge sec souple. Consultez la section « nettoyage ».

Recettes glacées

Renseignements pratiques! Utilisez les marques de grandes et petites quantités pour la glace et les liquides sur le bol, comme guides pour servir.

Slushie au cafélatte vanille

4 onces de sirop de vanille
8 onces de café fort, froid
8 onces de glace

Mettez tous les ingrédients sauf la glace dans le bol avec les palettes. Rasez la glace en réglant en position **SLUSHIE** à la consistance désirée ou jusqu'à atteindre la marque de grande quantité de glace et servez.

Slushie aux fraises fraîches

6 onces de sirop de framboises
6 onces d'eau
24 onces de fraises congelées
8 onces de glace

Mettez le sirop de framboises et l'eau dans le bol avec les palettes. Rasez les fraises en réglant en position **SLUSHIE**. Rasez la glace en réglant en position **SLUSHIE** jusqu'à atteindre la marque de grande quantité de glace et servez.

Gel de grenades

6 onces de jus de grenades
2 onces de sirop de framboises
2 onces de sirop de framboises bleues
Glace
Menthe fraîche pour garnir

Mettez tous les ingrédients sauf la glace et la menthe dans le bol avec les palettes. Rasez la glace en réglant en position **SNOW CONE** à la consistance désirée ou jusqu'à atteindre la marque de grande quantité de glace et servez.

Granite aux poires, aux pommes vertes et aux framboises

4 onces de jus de poires ou de nectar de poires
2 onces de sirop de pommes vertes sures
2 onces de sirop aux framboises
Glace

Framboises fraîches ou tranches de pommes vertes pour garnir

Mettez le jus de poires et le sirop de pommes vertes sures dans le bol. Rasez la glace en réglant en position **SLUSHIE** à la consistance désirée ou jusqu'à atteindre la marque de grande quantité de glace. Versez dans des verres, en laissant libre au moins 2 pouces au bord du verre. Rincez le bol et les palettes.

Mettez le sirop de framboises dans le bol. Rasez 8 à 16 onces de glace en réglant en position **SLUSHIE**. Ajoutez en haut du slushie aux pommes vertes et aux poires dans le verre. Garnir d'une framboise fraîche ou d'une tranche de pomme verte et servez.

Slushies bicolore

4 onces de sirop de framboises bleues
4 onces de sirop de framboises

Mettez le sirop de framboises bleues dans le bol. Rasez la glace en réglant en position **SLUSHIE** à la consistance désirée ou jusqu'à atteindre la marque de grande quantité de glace. Versez dans des verres, en laissant libre au moins 2 pouces au bord du verre. Rincez le bol et les palettes.

Mettez le sirop de framboises dans le bol et recommencez l'opération.

Ajoutez 2 à 4 onces de slushie aux framboises rouges au slushie de framboise bleue. Mélangez un peu pour obtenir un effet bicolore et servez. Essayez également avec du sirop de limette et de framboise rouge.

Slushie au caramel et aux pommes sures

½ tasse de sirop de pommes sures
¼ tasse de sirop de caramel
Glace

Placez tous les ingrédients sauf la glace dans un bol avec palettes. Rasez la glace en réglant en position **SLUSHIE** à la consistance désirée ou jusqu'à atteindre la marque de grande quantité de glace et servez.

Bonhomme de neige d'été

Glace
Sirops de saveurs et de couleurs variées
2 cuillers à soupe d'eau
Petit moule à glace ou mains propres

Rasez la glace en réglant en position **SLUSHIE** jusqu'à atteindre la marque de grande quantité de glace. Ajoutez l'eau. Faites des boules de glace au moyen de votre moule à glace ou avec des mains propres. Faites un bonhomme de neige, arrosez de sirop et servez.

Snowcone arc-en-ciel

Glace
Sirops de saveurs et de couleurs variées
2 cuillers à soupe d'eau
Petit moule à glace ou mains propres

Suivez les mêmes instructions que pour le bonhomme de neige d'été, mais mettez les boules de glace dans des tasses de papier. Arrosez de plusieurs sortes de sirops. Servez.

Recettes glacées pour adultes

Cosmopolitan glacé à la pamplemousse rose

4 onces de cocktail de pamplemousse rose
2 onces de vodka
2 onces de sirop de framboises

Mettez tous les ingrédients sauf la glace dans le bol avec les palettes. Rasez la glace en réglant en position **SNOW CONE** à la consistance désirée ou jusqu'à atteindre la marque de grande quantité de glace. Servez.

Thé glacé Long Island aux pêches congelées

2 onces de vodka
2 onces de rhum épicé
2 onces d'eau-de-vie de pêches
2 onces de mélange aigre-doux
4 onces de cola

Mettez tous les ingrédients sauf la glace dans le bol avec les palettes. Rasez la glace en réglant en position **SNOW CONE** à la consistance désirée ou jusqu'à atteindre la marque de grande quantité de glace. Servez.

Tini glacé au caramel et à la pomme sure

2,5 onces d'eau-de-vie de pomme sure
2 onces d'eau-de-vie de caramel
2 onces de vodka
Glace

Mettez tous les ingrédients sauf la glace dans le bol avec les palettes. Rasez la glace en réglant en position **SLUSHIE** à la consistance désirée ou jusqu'à atteindre la marque de grande quantité de glace. Servez.

Service aux clients

Si vous avez une question au sujet de l'apppliance composer notre numéro sans frais d'interurbain de service aux clients. Avant de faire un appel, veuillez noter le modèle, le type et les numéros de série, et fournir ces renseignements ci-dessous. Ces numéros se trouvent à la base de l'apppliance. Ces renseignements nous aideront à répondre beaucoup plus vite à toute question.

MODÈLE : _____ **TYPE :** _____ **SÉRIE :** _____

Cette garantie s'applique aux produits achetés aux É.-U. ou au Canada.

GARANTIE LIMITÉE

Ce produit est garanti contre tout vice de main-d'œuvre ou de matériau pendant une période d'un (1) an pour les produits Hamilton Beach et cent quatre-vingt (180) jours pour les produits Proctor Silex et Traditions, à partir de la date de son achat original, à l'exception des modalités suivantes. Pendant cette période, nous réparerons ou nous remplacerons ce produit à notre choix, gratuitement. LA PRÉSENTE GARANTIE REMPLACE TOUTE AUTRE GARANTIE OU CONDITION, QU'ELLE SOIT EXPRESSE OU IMPLICITE, ÉCRITE OU ORALE, Y COMPRIS, SANS S'Y LIMITER, TOUTE GARANTIE STATUTAIRE OU DE QUALITÉ MARCHANDE OU DE CONVENANCE À UN USAGE PARTICULIER. TOUTE RESPONSABILITÉ EST EXPRESSÉMENT LIMITÉE À UN MONTANT ÉGAL AU PRIX D'ACHAT PAYÉ, ET TOUTE RÉCLAMATION POUR DOMMAGE SPÉCIAL, INCIDENT ET CONSÉQUENT EST PAR LA PRÉSENTE EXCLUE. Il n'y a pas de garantie à l'égard des articles suivants qui sont sujet à usure, qui peuvent être fournis avec ce produit, y compris, sans s'y limiter : pièces en verre, contenants en verre, couteaux/tamis, lames, joints, joints d'étanchéité, embrayages, brosses à moteur et/ou agitateurs, etc. Cette garantie ne s'étend qu'au consommateur acheteur initial et ne couvre pas une panne due à une mauvaise utilisation, un mauvais traitement, de la négligence, y compris l'absence de nettoyer le produit régulièrement conformément aux instructions du fabricant, utilisation à des fins commerciales ou tout usage non conforme aux instructions imprimées. Cette garantie vous donne des droits juridiques particuliers et vous pouvez avoir également d'autres droits juridiques qui varient selon l'État ou selon la province. Certains États ou provinces ne permettent pas de limite sur les garanties impliquées sur les dommages incidents, consécutifs ou spéciaux et par conséquent les limites ci-dessus peuvent ne pas s'appliquer à vous.

Si vous avez une réclamation sous cette garantie, **NE RENVOYEZ PAS L'APPAREIL AU MAGASIN.** Veuillez appeler LE NUMÉRO DE SERVICE À LA CLIENTÈLE (pour un service plus rapide, veuillez préparer les numéros de modèle, de série et de type pour permettre à la standardiste de vous aider).

NUMÉROS DU SERVICE À LA CLIENTÈLE

Aux États-Unis 1-800-851-8900

Au Canada 1-800-267-2826

hamiltonbeach.com • proctorsilex.com

CONSERVEZ CES NUMÉROS POUR RÉFÉRENCE ULTÉRIEURE !

ADVERTENCIA

Peligro de choque eléctrico

- No sumerja este aparato en agua u otro líquido.
- Este aparato cuenta con un enchufe polarizado (una pata más ancha) que reduce el riesgo de choque eléctrico. El enchufe calza únicamente en una dirección dentro del tomacorriente polarizado. No trate de obviar el propósito de seguridad del enchufe al tratar de modificarlo de alguna manera o al usar un adaptador. Si el enchufe no calza, inviértalo. Si aún así no calza, llame a un electricista para que reemplace el tomacorriente.

INSTRUCCIONES IMPORTANTES

Siempre que use electrodomésticos debe seguir precauciones básicas de seguridad, incluyendo las siguientes:

1. Lea todas las instrucciones.
2. Verifique que el voltaje de su instalación corresponda con el del producto.
3. Para protegerse contra riesgos de choques eléctricos, no debe colocar el cable, el enchufe, ni la base o el motor en el agua, o cualquier otro líquido.
4. Es necesario supervisar de cerca cuando cualquier electrodoméstico es utilizado por niños o cerca de ellos.
5. Desenchufe el cable del tomacorriente cuando el artefacto no esté en uso, antes de colocar o quitarle piezas y antes de limpiarlo.
6. La cuchilla es filosa. Manéjela con cuidado. Almacénela alejada de los niños.
7. Evite el contacto con las piezas en movimiento.
8. No ponga a funcionar ningún artefacto si tiene un cable o enchufe dañado, o después de que el artefacto haya tenido un funcionamiento defectuoso o haya sufrido alguna caída o avería. Llame a nuestro número gratuito de servicio al cliente para obtener información respecto a su revisión, reparación eléctrica, mecánica o ajuste.
9. El uso de accesorios, incluyendo frascos para conservas, no recomendados o vendidos por Hamilton Beach/Proctor-Silex, Inc. puede causar un riesgo de lesiones a las personas.
10. No use este artefacto a la intemperie.
11. No deje que el cable cuelgue por el borde de la mesa o mostrador, ni que toque superficies calientes.
12. No trate de anular el mecanismo de bloqueo.
13. Nunca coloque los dedos u otros utensilios dentro de áreas de descarga.
14. Antes del uso verifique que no haya objetos extraños en la cámara de hielo.

¡GUARDE ESTAS INSTRUCCIONES!

Información adicional para la seguridad del consumidor

Este artefacto está destinado sólo para uso doméstico.

El largo del cable que se utiliza con este artefacto se eligió para reducir el riesgo de enredarse o tropezarse con un cable más largo. Si es necesario un cable más largo, deberá utilizarse un cable de extensión aprobado. La clasificación eléctrica nominal

del cable de extensión deberá ser igual o mayor que la de la licuadora. Se debe tener cuidado en acomodar el cable de extensión de manera que no cuelgue por el borde de la mesa o mostrador y que los niños no puedan tirar de él o tropezarse accidentalmente.

Partes y características

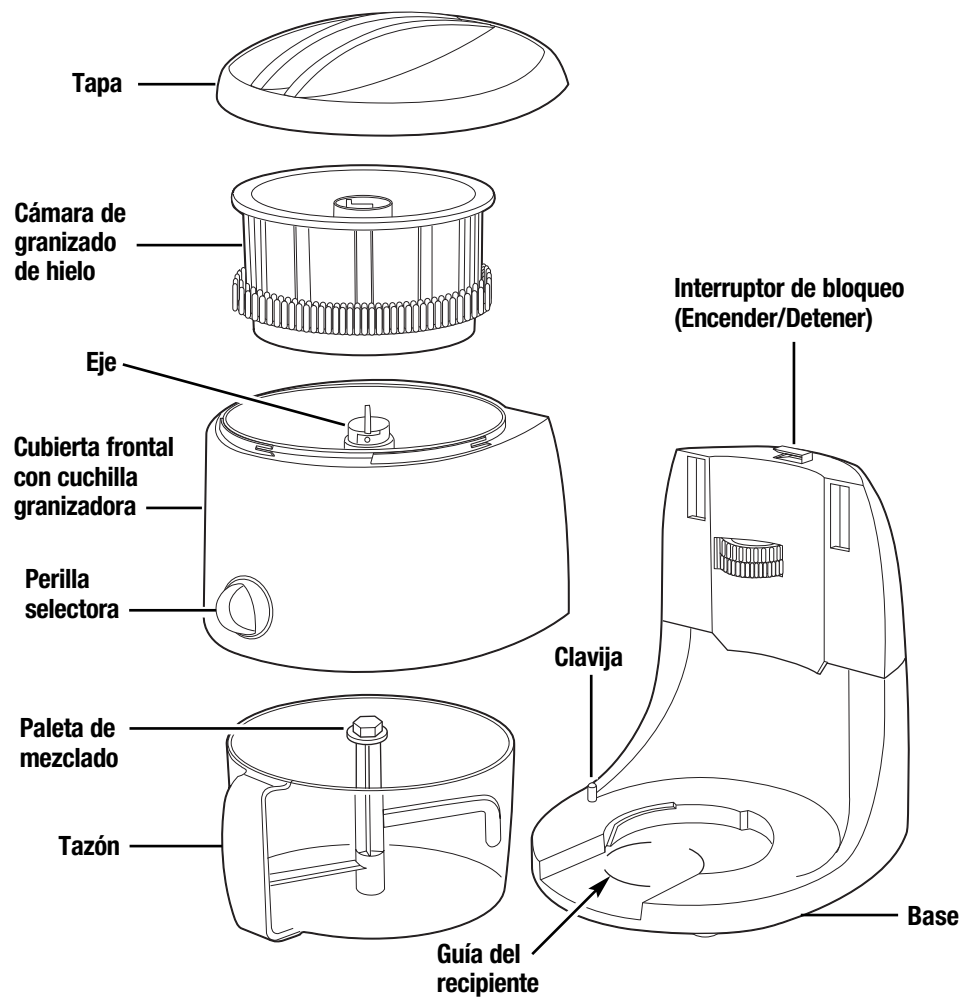

Cómo operar

1. Verifique que la unidad esté desenchufada. Coloque la base en una superficie limpia y seca.
2. Enganche la cubierta frontal a la base.

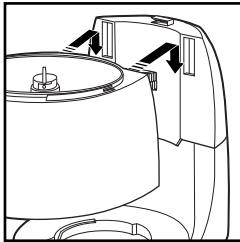

3. Coloque la cámara de granizado de hielo en la cubierta frontal y verifique que esté bien ubicada en el eje.

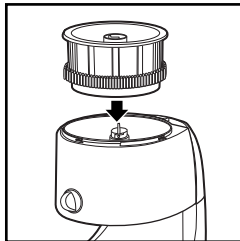

4. Gire el eje siguiendo la dirección de la flecha para trabar en su posición.

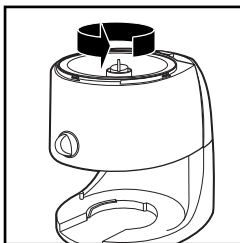

5. Coloque la paleta de mezclado en el tazón.
6. Si va a mezclar hielo granizado con otros ingredientes, colóquelos en el tazón.

NOTA: Utilice las marcas de tamaño de porción del tazón como una guía para alcanzar niveles adecuados de hielo y líquidos.

7. Deslice el tazón sobre la base y gire en sentido de las agujas del reloj hasta que se detenga en la clavija. Esto permitirá que la paleta mezcle hielo e ingredientes una vez que comience la operación.

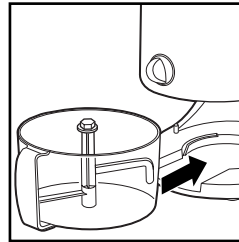

NOTA: La guía del recipiente de la base puede utilizarse para granizar hielo en un tazón o taza diferentes al recipiente suministrado.

8. Gire la perilla selectora hasta la configuración deseada. La configuración Slushie produce hielo más fino. La configuración Snow Cone produce hielo más grueso.
9. Coloque el hielo en la cámara de granizado de hielo. **No llene** por encima del borde superior de la cámara de granizado de hielo.
10. Enchufe en el tomacorriente.
11. Coloque la tapa en la cubierta

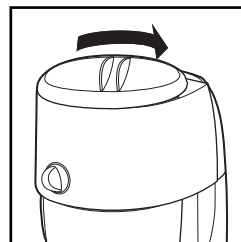

frontal y gire en sentido de las agujas del reloj para accionar el interruptor de bloqueo (Encender/ Detener). La unidad se encenderá y comenzará a granizar hielo.

NOTE: Puede ser necesario abrir la tapa de vez en cuando para redistribuir el hielo.

Cómo operar (cont.)

ADVERTENCIA

Peligro de cortaduras

- Evite el contacto con la cuchilla granizadora.
- No utilice si la cuchilla granizadora está suelta, rota, torcida o dañada.

12. Gire la tapa en sentido contrario de las agujas del reloj para detener. NO granice hielo por encima de la línea superior ICE.
13. Para quitar el tazón, gírelo en sentido contrario a las agujas del reloj, deslícelo hacia fuera y sirva la deliciosa helada.

Cómo limpiar

1. Desenchufe la unidad del tomacorriente.
2. Limpie la tapa, la cámara de granizado de hielo, la cubierta frontal con cuchilla granizadora, la paleta de mezclado y el tazón en agua caliente jabonosa. Enjuague y seque.
Todas las piezas desmontables pueden lavarse en el estante superior del lavavajillas, o si se utiliza un modo de ahorro de energía, en el estante superior o inferior.
3. Limpie la base con un paño húmedo. Seque con un paño suave y seco. No utilice productos abrasivos.

ADVERTENCIA

Peligro de descarga eléctrica

- Desenchufe el aparato antes de limpiar.
- No sumerja el cable, el enchufe o la base en ningún líquido.

No seguir estas instrucciones puede provocar la muerte o una descarga eléctrica.

ADVERTENCIA

Peligro de cortaduras

- Evite el contacto con la cuchilla granizadora.
- No utilice si la cuchilla granizadora está suelta, rota, torcida o dañada.

DetECCIÓN DE PROBLEMAS

PROBLEMA	CAUSA/SOLUCIÓN PROBABLE
El hielo no se está granizando.	<ul style="list-style-type: none">• Apague. Redistribuya el hielo en la cámara.• ¿La tapa está completamente trabada en el interruptor de bloqueo (Energía Arrancar/Detener)?• ¿Está enchufada la unidad?• ¿Está la cubierta frontal trabada en la base?• ¿Está el eje trabado en su posición?• Verifique que la cámara de granizado de hielo esté colocada en la cubierta frontal DESPUÉS de que la cubierta frontal haya quedado trabada en la base.
La paleta de mezclado no gira.	<ul style="list-style-type: none">• Verifique que se haya girado el tazón en sentido de las agujas del reloj para detenerse en la clavija de la base.
La unidad sufre pérdidas.	<ul style="list-style-type: none">• El hielo sin granizar puede derretirse y gotear sobre la base, dando la apariencia de pérdidas. Seque la base con un paño suave. Ver "Cómo limpiar".

Recetas de Icy Treats

¡CONSEJO! Utilice las convenientes marcas de hielo y líquidos, y de porciones grandes y pequeñas del tazón como guía para porciones correctas.

Vanilla Latte Slushie

4 onzas de jarabe de vainilla
8 onzas de café frío fuerte
Hielo

Coloque todos los ingredientes, excepto el hielo, en el tazón de paleta. Granice hielo en la configuración **SLUSHIE** hasta alcanzar la consistencia deseada o hasta alcanzar la línea de porción grande de hielo, y luego sirva.

Slushie de Frutillas Frescas

6 onzas de jarabe de frambuesa
6 onzas de agua
24 onzas de frutillas congeladas
8 onzas de hielo

Coloque el jarabe de frambuesa y el agua en el tazón con paleta. Granice las frutillas en la configuración **SLUSHIE**. Granice hielo en la configuración **SLUSHIE** hasta alcanzar la línea de porción grande de hielo y sirva.

Helado de Granada

6 onzas de jugo de granada
2 onzas de jarabe de frambuesa
2 onzas de jarabe de frambuesa azul
Hielo

Menta fresca para decoración

Coloque todos los ingredientes, excepto el hielo y la menta, en el tazón de paleta. Granice hielo en la configuración **SNOW CONE** hasta alcanzar la consistencia deseada o hasta alcanzar la línea de porción grande de hielo, y luego sirva.

Granita de Pera, Manzana Verde y Frambuesa

4 onzas de jugo o néctar de pera
2 onzas de jarabe de manzana verde ácida
2 onzas de jarabe de frambuesa
Hielo

Frambuesas frescas o rebanadas de manzanas verdes para decoración

Coloque el jugo de pera y el jarabe de manzana verde ácida en el tazón. Granice hielo en la configuración **SLUSHIE** hasta alcanzar la consistencia deseada o hasta alcanzar la línea de porción grande de hielo. Sirva en vasos, dejando por lo menos 2 pulgadas en la parte superior del vaso. Enjuague el tazón y la paleta.

Coloque el jarabe de frambuesa en el tazón. Granice de 8 a 16 onzas de hielo en la configuración **SLUSHIE**. Agregue a los vasos en la parte superior del slushie de manzana verde y pera. Decore con frambuesas frescas o una rebanada de manzana verde y sirva.

Slushies Teñidos

4 onzas de jarabe de frambuesa azul
4 onzas de jarabe de frambuesa
Hielo

Coloque el jarabe de frambuesa azul en el tazón. Granice hielo en la configuración **SLUSHIE** hasta alcanzar la consistencia deseada o hasta alcanzar la línea de porción grande de hielo. Sirva en vasos, dejando por lo menos 2 pulgadas en la parte superior del vaso. Enjuague el tazón y la paleta.

Coloque el jarabe de frambuesa en el tazón y repita.

Agregue de 2 a 4 onzas de slushie de frambuesa roja al slushie de frambuesa azul. Revuelva un poco para un efecto de teñido y sirva. ¡Pruébalo también con lima y jarabe de frambuesa roja!

Slushie de Caramelo y Manzana Ácida

½ taza de jarabe de manzana ácida
¼ de taza de jarabe de caramelo
Hielo

Coloque todos los ingredientes, excepto el hielo, en el tazón de paleta. Granice hielo en la configuración **SLUSHIE** hasta alcanzar la consistencia deseada o hasta alcanzar la línea de porción grande de hielo, y luego sirva.

Hombre de Nieve de Verano

Hielo
Una variedad de jarabes saborizados y coloreados
2 cucharadas de agua
Pequeña cuchara de helado o manos limpias

Granice hielo en la configuración **SLUSHIE** hasta alcanzar la línea de porción de hielo grande. Agregue agua.

Haga bolas de hielo con la cuchara o con manos limpias. Dé forma de muñeco de nieve, bañe con jarabe y sirva.

Cono de Nieve Arco Iris

Hielo
Una variedad de jarabes saborizados y coloreados
2 cucharadas de agua
Pequeña cuchara de helado o manos limpias

Siga las mismas instrucciones del Muñeco de Nieve de Verano pero coloque las bolas de hielo en vasos de papel y bañe con una variedad de jarabes. Sirva.

Recetas de Icy Treats para Adultos

Cosmopolitan Congelado de Pomelo Rosado

4 onzas de cóctel de pomelo rosado
2 onzas de vodka
2 onzas de jarabe de frambuesa
Hielo

Coloque todos los ingredientes, excepto el hielo, en el tazón de paleta. Granice hielo en la configuración **SNOW CONE** hasta alcanzar la consistencia deseada o hasta alcanzar la línea de porción grande de hielo, y luego sirva.

Té Helado Long Island Congelado con Durazno

2 onzas de vodka
2 onzas de ron especiado
2 onzas de schnapps de durazno
2 onzas de mezcla dulce y ácida
4 onzas de cola
Hielo

Coloque todos los ingredientes, excepto el hielo, en el tazón de paleta. Granice hielo en la configuración **SNOW CONE** hasta alcanzar la consistencia deseada o hasta alcanzar la línea de porción grande de hielo, y luego sirva.

Caramel Sour Apple Icy-Tini

2,5 onzas de schnapps de manzana ácida
2 onzas de schnapps de butterscotch
2 onzas de vodka
Hielo

Coloque todos los ingredientes, excepto el hielo, en el tazón de paleta. Granice hielo en la configuración **SLUSHIE** hasta alcanzar la consistencia deseada o hasta alcanzar la línea de porción grande de hielo, y luego sirva.

Hamilton Beach**Proctor Silex**

Grupo HB PS, S.A. de C.V.
 Monte Elbruz No. 124 Int. 601
 Col. Palmitas Polanco
 México, D.F. C.P. 11560
 Tel. 52 82 31 05 y 52 82 31 06
 Fax. 52 82 3167

PÓLIZA DE GARANTÍA

PRODUCTO:	MARCA:	Hamilton Beach: <input type="checkbox"/> Proctor-Silex: <input type="checkbox"/>	MODELO:
<p>Hamilton Beach/Proctor-Silex cuenta con una Red de Centros de Servicio Autorizada, por favor consulte en la lista anexa el nombre y dirección de los establecimientos en la República Mexicana en donde usted podrá hacer efectiva la garantía, obtener partes, componentes, consumibles y accesorios; así como también obtener servicio para productos fuera de garantía. Para mayor información llame sin costo: Centro de Atención al consumidor: 01 800 71 16 100</p>			
<p>Grupo HB PS, S.A. de C.V. le otorga a partir de la fecha de compra: GARANTÍA DE 1 AÑO.</p>			
COBERTURA			
<ul style="list-style-type: none"> Esta garantía ampara, todas las piezas y componentes del producto que resulten con defecto de fabricación incluyendo la mano de obra. Grupo HB PS, S.A. de C.V. se obliga a reemplazar, reparar o reponer, cualquier pieza o componente defectuoso; proporcionar la mano de obra necesaria para su diagnóstico y reparación, todo lo anterior sin costo adicional para el consumidor. Esta garantía incluye los gastos de transportación del producto que deriven de su cumplimiento dentro de su red de servicio. 			
LIMITACIONES			
<ul style="list-style-type: none"> Esta garantía no ampara el reemplazo de piezas deterioradas por uso o por desgaste normal, como son: cuchillas, vasos, jarras, filtros, etc. Grupo HB PS, S.A. de C.V. no se hace responsable por los accidentes producidos a consecuencia de una instalación eléctrica defectuosa, ausencia de toma de tierra, clavija de enchufe en mal estado, etc. 			
EXCEPCIONES			
<p>Esta garantía no será efectiva en los siguientes casos:</p> <ol style="list-style-type: none"> Cuando el producto se hubiese utilizado en condiciones distintas a las normales. (Uso industrial, semi-industrial o comercial.) Cuando el producto no hubiese sido operado de acuerdo con el instructivo de uso. Cuando el producto hubiese sido alterado o reparado por personas no autorizadas por Grupo HB PS, S.A. de C.V. el fabricante nacional, importador o comercializador responsable respectivo. <p>El consumidor puede solicitar que se haga efectiva la garantía ante la propia casa comercial donde adquirió su producto, siempre y cuando Grupo HB PS, S.A. de C.V. no cuente con talleres de servicio.</p>			
PROCEDIMIENTO PARA HACER EFECTIVA LA GARANTÍA			
<ul style="list-style-type: none"> Para hacer efectiva la garantía no deben exigirse mayores requisitos que la presentación del producto y la póliza correspondiente, debidamente sellada por el establecimiento que lo vendió. Para hacer efectiva la garantía, lleve su aparato al Centro de Servicio Autorizado más cercano a su domicilio (consulte la lista anexa). Si no existe Centro de Servicio Autorizado en su localidad siga las siguientes instrucciones: <ol style="list-style-type: none"> Empaque su producto adecuadamente para que no se dañe durante el traslado. Anote claramente sus datos y los del Centro de Servicio al que está enviando el producto. No incluya partes sueltas ni accesorios para evitar su pérdida. El tiempo de reparación, en ningún caso será mayor de 30 días naturales contados a partir de la fecha de recepción del producto en nuestros Centros de Servicio Autorizados. En caso de que el producto haya sido reparado o sometido a mantenimiento y el mismo presente deficiencias imputables al autor de la reparación o del mantenimiento dentro de los treinta días naturales posteriores a la entrega del producto al consumidor, éste tendrá derecho a que sea reparado o mantenido de nuevo sin costo alguno. Si el plazo de la garantía es superior a los treinta días naturales, se estará a dicho plazo. El tiempo que duren las reparaciones efectuadas al amparo de la garantía no es computable dentro del plazo de la misma. Cuando el bien haya sido reparado se iniciará la garantía respecto de las piezas repuestas y continuará con relación al resto. En el caso de reposición del bien deberá renovarse el plazo de la garantía. 			
DÍA ___ MES ___ AÑO ___		<p>Si desea hacer comentarios o sugerencias con respecto a nuestro servicio o tiene alguna queja derivada de la atención recibida en alguno de nuestros Centros de Servicio Autorizados, por favor dirigirse a:</p> <p style="text-align: center;">GERENCIA INTERNACIONAL DE SERVICIO (DIMALSA) Prof. Av. La Joya s/n. Esq. Av. San Antonio Col. El Infiernillo C.P. 54878 Cuautitlán, Edo de México Tel. (55) 58 99 62 42 • Fax. (55) 58 70 64 42 Centro de Atención al consumidor: 01 800 71 16 100</p>	

RED DE CENTROS DE SERVICIO AUTORIZADA GRUPO HB PS, S.A. DE C.V.

Distrito Federal

ELECTRODOMÉSTICOS
Av. Plutarco Elias Cailles No. 1499
Zacahuitzco MEXICO 09490 D.F.
Tel: 01 55 5235 2323
Fax: 01 55 5243 1397

CASA GARCIA
Av. Patriotismo No. 875-B
Mixcoac MEXICO 03910 D.F.
Tel: 01 55 5563 8723
Fax: 01 55 5615 1856

Nuevo Leon

FERNANDO SEPULVEDA REFACCIONES
Ruperto Martínez No. 238 Ote.
Centro MONTERREY, 64000 N.L.
Tel: 01 81 8343 6700
Fax: 01 81 8344 0486

Jalisco

REF. ECONÓMICAS DE OCCIDENTE,
S.A. DE C.V.
Garibaldi No. 1450
Ladrón de Guevara
GUADALAJARA 44660 Jal.
Tel: 01 33 3825 3480
Fax: 01 33 3826 1914

Chihuahua

DISTRIBUIDORA TURMIX
Av. Paseo Triunfo de la Rep. No. 5289 Local 2 A.
Int. Hipermart
Alamos de San Lorenzo
CD. JUAREZ 32340 Chih.
Tel: 01 656 617 8030
Fax: 01 656 617 8030

Modelo:	Tipo:	Características Eléctricas:
68050	CV03	120 V~ 60 Hz 23 W

Los números de modelo también pueden estar seguidos del sufijo "MX".

HAMILTON BEACH ♦ PROCTOR-SILEX, INC.

263 Yadkin Road, Southern Pines, North Carolina 28387

840154600

hamiltonbeach.com • proctorsilex.com
hamiltonbeach.com.mx • proctorsilex.com.mx

PROCTOR-SILEX CANADA, INC.

Picton, Ontario K0K 2T0

10/06

Free Manuals Download Website

<http://myh66.com>

<http://usermanuals.us>

<http://www.somanuals.com>

<http://www.4manuals.cc>

<http://www.manual-lib.com>

<http://www.404manual.com>

<http://www.luxmanual.com>

<http://aubethermostatmanual.com>

Golf course search by state

<http://golfingnear.com>

Email search by domain

<http://emailbydomain.com>

Auto manuals search

<http://auto.somanuals.com>

TV manuals search

<http://tv.somanuals.com>