



www.gracobaby.com



- Owners Manual • Manuel du propriétaire
- Manual del propietario

**This product can be used in the following modes:
Ce produit peut être utilisé selon les modes suivants :
Este producto se puede usar en los siguientes modos:**

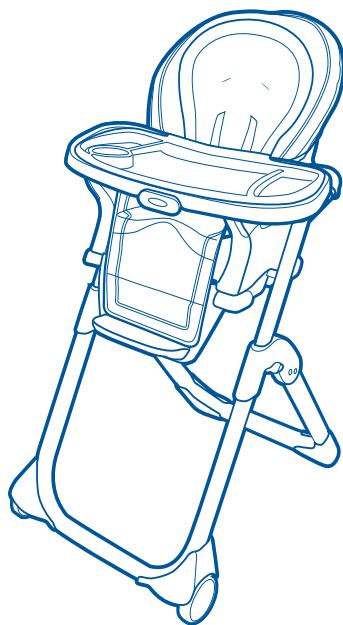

Highchair
Chaise haute
Silla alta

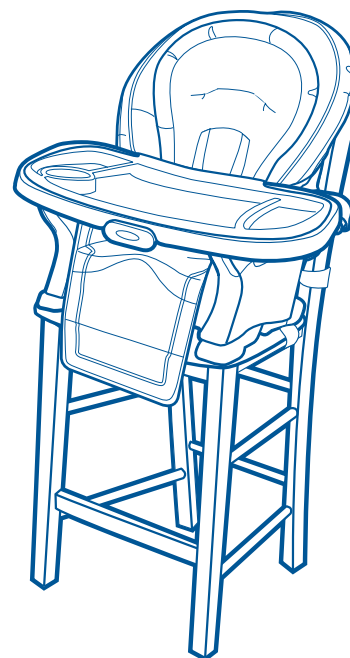

Infant/Toddler Feeding Booster Seat
(Infant seat attached to chair)

Siège rehausseur pour les repas d'un
bébé/bambin (siège de bébé fixé à la chaise)
Asiento para dar de comer al bebé/niño pequeño
(asiento para bebé sujetado a la silla)

WARNING

Failure to follow these warnings and the assembly instructions could result in serious injury or death.

- **PLEASE SAVE OWNER'S MANUAL FOR FUTURE USE.**
- **FOR YOUR CHILD'S SAFETY**, read the labels and the owner's manual before using product.
- **ADULT ASSEMBLY REQUIRED.**
- **NEVER LEAVE CHILD UNATTENDED.** Always keep your child in view.
- **NEVER** allow a child to push away from table.
- **PREVENT SERIOUS INJURY OR DEATH FROM SLIDING OUT, FALLS, OR TIPPING OVER.** Always use seat belt. Secure your child at all times with the restraint system provided, either in the reclining or upright position. The tray is not designed to hold your child in the product. It is recommended that the product be used in the upright position only by children capable of sitting upright unassisted.
- **THIS PRODUCT IS DESIGNED AS A** highchair for use with child up to 3 years of age or as an infant feeding booster seat for use with a child up to 6 years of age and up to 60 lbs (27.3kg).
- **DO NOT FORCE TRAY** against child. Use only the three adjustment positions. Be sure both adjustment fingers are engaged in armrest slots.
- **STRANGULATION HAZARD** Do not place product in any location where there are cords, such as window blind cords, drapes, phone cords, etc.
- **FOLLOW ASSEMBLY INSTRUCTIONS CAREFULLY.** If you experience any difficulties, please contact the Customer Service Department.
- **PREVENT SERIOUS INJURY OR DEATH.** Do not use in motor vehicles.
- **DO NOT ADJUST** the height or recline of product with your child in it.
- **ALWAYS USE** booster straps to attach infant/toddler feeding booster seat to any chair. Always ensure straps are pulled tight.
- **IF INFANT/TODDLER FEEDING BOOSTER SEAT CANNOT** be securely and safely attached to the adult chair, do not use infant/toddler feeding booster seat with that chair.
- **THIS INFANT/TODDLER FEEDING BOOSTER SEAT** is designed to be used by a child up to 60lbs (27.3kg).
- **USE ONLY** DuoDiner™ highchair accessories with this product.
- **UNTIL CHILD IS ABLE** to get in and out of the infant feeding booster seat without help (about 2 1/2 years old), the child should be secured in the infant/toddler feeding booster seat at all times by the restraining system. The tray is not designed to hold the child in the chair.

MISE EN GARDE

Ne pas se conformer à toutes les mises en garde et directives de montage peut causer des blessures graves ou même la mort.

• **PRIÈRE DE CONSERVER CE MANUEL D'UTILISATION POUR ÉVENTUELLEMENT S'Y RÉFÉRER.**

• **POUR LA SÉCURITÉ DE L'ENFANT**, lire les étiquettes et le manuel d'utilisation avant d'utiliser ce produit.

• **DOIT ÊTRE ASSEMBLÉ PAR UN ADULTE.**

• **NE JAMAIS LAISSER UN ENFANT SANS SURVEILLANCE.** Toujours garder l'enfant à portée de vue.

• **NE JAMAIS** laisser un enfant se pousser pour s'éloigner de la table.

• **AFIN D'ÉVITER QUE L'ENFANT NE SE BLESSE GRAVEMENT OU PERDE LA VIE EN TOMBANT, EN GLISSANT OU EN BASCULANT.** Toujours se servir de la ceinture de sécurité. L'enfant doit toujours être attaché en tout temps avec le système de retenue fourni, en position inclinée ou verticale. Le plateau n'est pas conçu pour retenir l'enfant dans ce produit. Il est conseillé d'utiliser ce produit en position verticale uniquement lorsque l'enfant peut se tenir assis sans aide.

• **CE PRODUIT EST CONÇU COMME** une chaise haute pour enfant jusqu'à 3 ans ou comme siège rehausseur pour bébé jusqu'à l'âge de 6 ans ou jusqu'à 27,3 kg (60 lb).

• **NE PAS FORCER LE PLATEAU** contre le corps de l'enfant. Utiliser seulement les trois positions de réglage. S'assurer que les deux tiges d'ajustement sont dans les fentes de l'accoudoir.

• **DANGER DE STRANGULATION** Ne pas placer ce produit près d'un endroit où se trouvent des cordons, comme les cordons de stores, rideaux, appareils téléphoniques, etc.

• **SUIVRE LES DIRECTIVES DE MONTAGE AVEC SOIN.** En cas de problème, communiquer avec notre service à la clientèle.

• **POUR PRÉVENIR LES BLESSURES GRAVES OU MORTELLES.** Ne pas utiliser dans un véhicules à moteur.

• **NE PAS AJUSTER** la hauteur ou incliner ce produit alors que l'enfant s'y trouve.

• **TOUJOURS UTILISER** les courroies du siège rehausseur pour repas d'un bébé ou bambin pour le fixer à une chaise. Toujours s'assurer que les courroies sont bien tirées.

• **S'IL EST IMPOSSIBLE DE FIXER SOLIDEMENT LE SIÈGE REHAUSSEUR** pour repas d'un bébé ou bambin à une chaise d'adulte, ne pas l'utiliser avec cette chaise.

• **CE SIÈGE REHAUSSEUR POUR REPAS D'UN BÉBÉ OU BAMBIN** est destiné aux enfants pesant jusqu'à 27,3 kg (60 lb).

• **UTILISER UNIQUEMENT** les accessoires de chaise haute DuoDiner^{MC} avec ce produit.

• **TANT QUE L'ENFANT N'EST PAS CAPABLE** d'entrer et de sortir sans assistance du siège rehausseur pour les repas de bébé (à l'âge d'environ 2 1/2 ans), il doit y être attaché en tout temps au siège rehausseur pour bébé ou bambin à l'aide du système de retenue. Le plateau n'est pas conçu pour retenir l'enfant dans le siège.

ADVERTENCIA

No observar estas advertencias y las instrucciones de armado podría resultar en lesiones serias o la muerte.

- **POR FAVOR, GUARDE EL MANUAL DEL PROPIETARIO PARA USO FUTURO.**

- **PARA SEGURIDAD DE SU NIÑO**, lea las etiquetas y el manual del propietario antes de usar el producto.

- **REQUIERE QUE LO ARME UN ADULTO.**

- **NUNCA DEJE A UN NIÑO SIN ATENDER.** Mantenga siempre a su niño a la vista.

- **NUNCA** deje que un niño se aparte de la mesa.

- **PREVENGA LESIONES SERIAS O LA MUERTE CAUSADAS POR RESBALONES, CAÍDAS DEL NIÑO O DE LA SILLA.** Use siempre el cinturón de seguridad. Asegure a su niño en todo momento con el sistema de seguridad provisto, en la posición vertical o reclinada. La bandeja no ha sido diseñada para mantener a su niño en el producto. Se recomienda que niños capaces de sentarse sin ayuda usen el producto solamente en la posición vertical.

- **ESTE PRODUCTO HA SIDO DISEÑADO COMO UNA silla alta para que la usen niños de hasta 3 años de edad o como asiento para dar de comer a niños pequeños de hasta 6 años de edad y que pesen hasta 60 libras (27,3 kg).**

- **NO FUERCE LA BANDEJA** contra su niño. Use solamente las tres posiciones de ajuste. Asegúrese de que ambos dedos de ajuste estén trabados en las ranuras de los apoyabrazos.

- **PELIGRO DE ESTRANGULACIÓN** No ponga el producto en ningún lugar donde haya cordones, tales como cordones de persianas, cortinas, teléfonos, etc.

- **SIGA DETENIDAMENTE LAS INSTRUCCIONES DEL ARMADO.** Si experimenta alguna dificultad, por favor, comuníquese con el Departamento de Servicio al Cliente.

- **PREVENGA LESIONES GRAVES O LA MUERTE.** No lo use en vehículos automotor.

- **NO AJUSTE** la altura ni recline el producto cuando el niño está sentado.

- **USE SIEMPRE** las correas del asiento para sujetar el asiento para dar de comer al bebé/niño pequeño a cualquier silla. Asegúrese siempre de que las correas estén tirantes.

- **SI EL ASIENTO PARA DAR DE COMER AL BEBÉ/ NIÑO PEQUEÑO** no se puede asegurar e instalar con seguridad a una silla para adultos, no use el asiento para dar de comer al bebé/niño pequeño con dicha silla.

- **ESTE ASIENTO PARA DAR DE COMER AL BEBÉ/ NIÑO PEQUEÑO** ha sido diseñado para que lo use un niño que pese hasta 60 libras (27,3 kg).

- **USE SOLAMENTE** accesorios para silla alta DuoDiner™ con este producto.

- El niño deberá estar asegurado al asiento para dar de comer al bebé/niño pequeño en todo momento con el sistema de seguridad **HASTA QUE PUEDA** subirse y bajarse del asiento para dar de comer al bebé/niño pequeño sin ayuda (aproximadamente a los dos años y medio). La bandeja no ha sido diseñada para mantener a su niño en la silla.

Parts list • Liste des pièces • Lista de piezas

This model may not include some features shown below. **Check** that you have all the parts for this model **BEFORE** assembling your product. If any parts are missing, call Customer Service.

No tools required.

Ce modèle peut ne pas comprendre certaines des caractéristiques décrites ci-dessous. **S'assurer** d'avoir toutes les pièces correspondant à ce modèle **AVANT** d'assembler ce produit. Si des pièces sont manquantes, communiquer avec notre service à la clientèle.

Aucun outil nécessaire.

Este modelo podría no incluir algunas de las características que se indican a continuación. **Verifique** que tiene todas las piezas de este modelo **ANTES** de armar su producto. Si falta alguna pieza, llame a Servicio al Cliente.

No requiere herramientas.

ALL MODELS • TOUS LES MODÈLES • TODOS LOS MODELOS

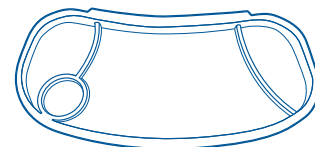
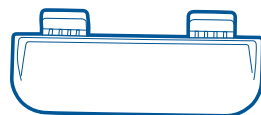
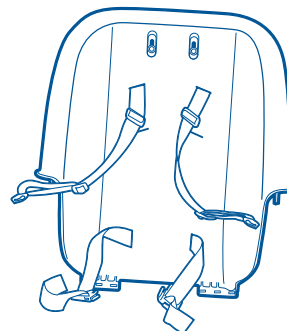
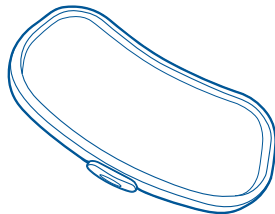
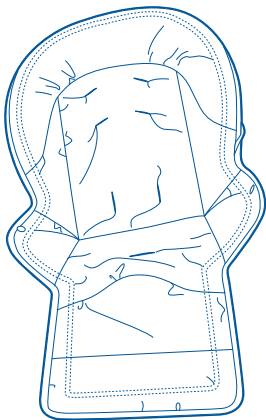
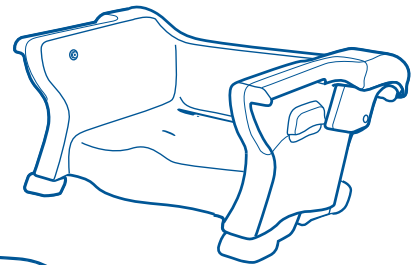
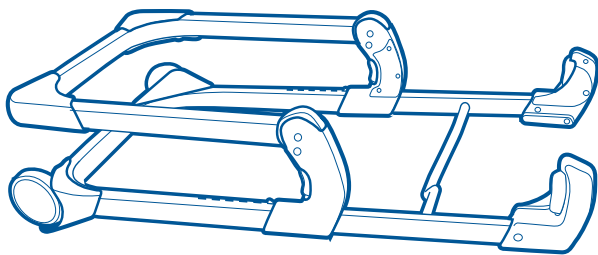

2X

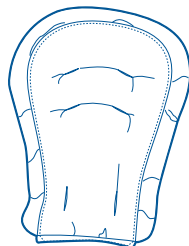

ACCESSORIES ON CERTAIN MODELS
• ACCESSOIRES SUR CERTAINS MODÈLES
• ACCESORIOS EN CIERTOS MODELOS



Assembling Highchair

- Montage de la chaise haute
- Cómo armar la silla alta

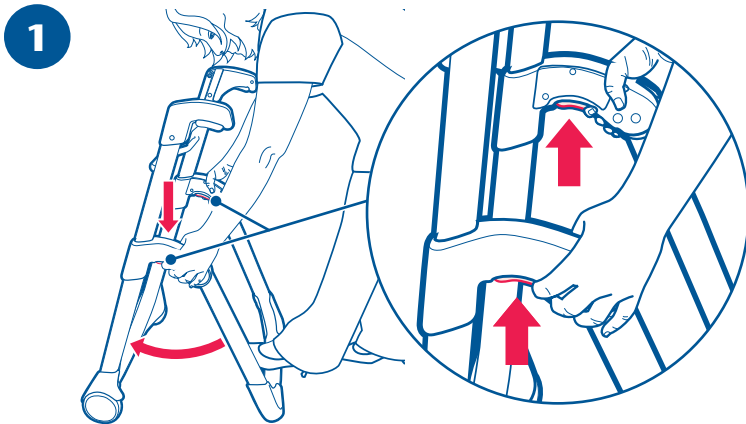
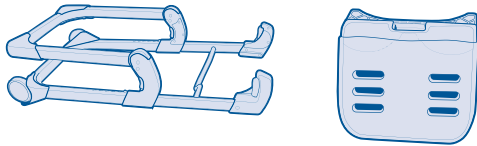

To set up, squeeze buttons on either side of highchair legs and push front legs forward as shown.

Pour l'installation, appuyer sur les boutons situés sur les côtés de la chaise haute et avancer les pattes avant, tel qu'illustré.

Para armarla, apriete los botones en cualquiera de los costados de las patas de la silla alta y empuje las patas delanteras hacia adelante, como se indica.

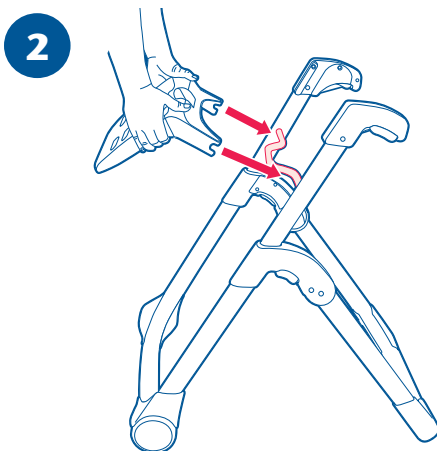

Attach legrest by snapping it onto center bar as shown.

Fixer l'appui-jambe en l'enclenchant sur la barre centrale, tel qu'illustré.

Sujete el apoyapie trabándolo en la barra del centro como se indica.

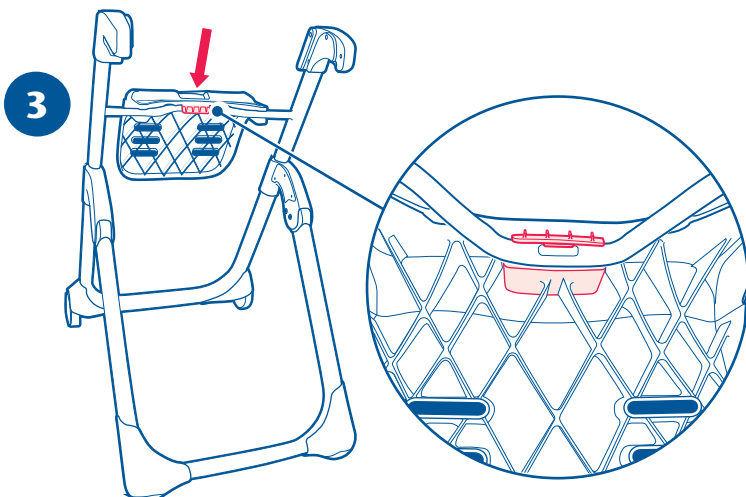

Rotate legrest down to secure.

Be sure the bar is securely attached into the legrest as shown.

Faire pivoter l'appui-jambe vers le bas pour le fixer. S'assurer de fixer solidement la barre à l'appui-jambe, tel qu'illustré.

Gire el apoyapie hacia abajo para asegurarlo.

Asegúrese de que la barra esté asegurada apretadamente al apoyapie como se indica.

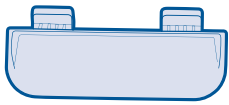

4

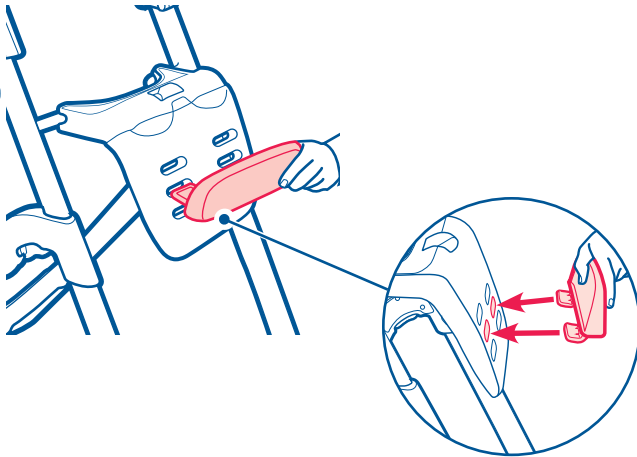

Insert footrest into slots as shown.

Insérer le repose-pied dans les fentes, tel qu'illustré.

Ponga el apoyapie en las ranuras como se indica.

5

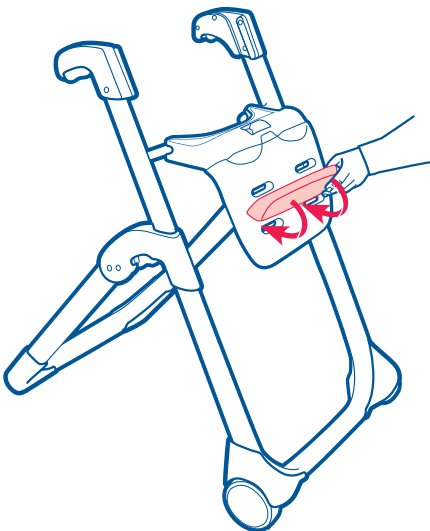

Rotate footrest down to secure.

You may need to adjust position of footrest once your child is seated in chair.

Faire pivoter le repose-pied vers le bas pour le fixer.
Il peut être nécessaire d'ajuster la position du
repose-pied une fois l'enfant installé dans la chaise.

Gire el apoyapie hacia abajo para asegurarlo.
Podría necesitar ajustar la posición del apoyapie una
vez que el niño esté sentado en la silla.

6

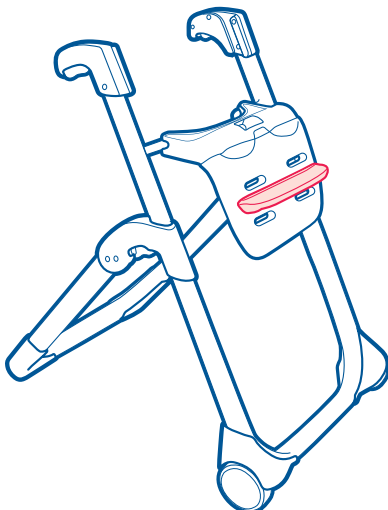

Infant/Toddler Feeding Booster Seat Assembly

- Montage du siège rehausseur pour les repas d'un bébé/bambin
- Armado del asiento para dar de comer al bebé/niño pequeño

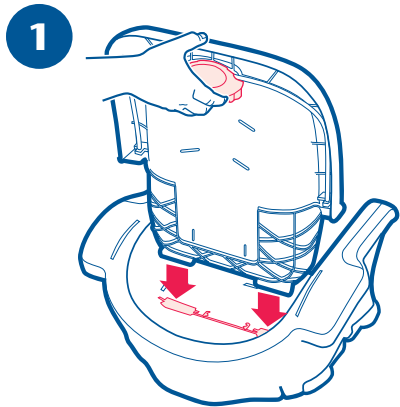
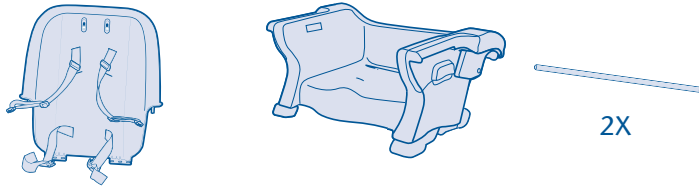

While pulling up on handle on seat back, insert seat back, into the slots on the seat base as shown.

Tout en tirant vers le haut la poignée située à l'arrière du dossier, insérer le dossier dans les fentes de la base du siège, tel qu'illustré.

Mientras tira hacia arriba de la manija en el respaldo del asiento, ponga el respaldo del asiento en las ranuras de la base del asiento como se indica.

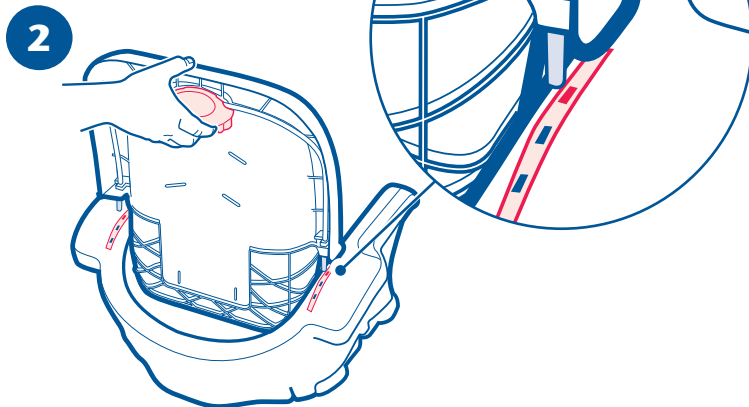

Release handle on back and allow rods on side of seat back to insert into one of the sets of holes in the seat base.

Rods should be inserted into same slots on each side of the seat.

Libérer la poignée à l'arrière et laisser les tiges situées sur les côtés du dossier s'insérer dans l'une des séries de trous de la base du siège.

Les tiges doivent être bien insérées dans les fentes correspondantes de chaque côté du siège.

Libere la manija del respaldo y permita que las varas en el costado del respaldo del asiento se inserten en uno de los juegos de agujeros de la base.

Las varas deben insertarse en las mismas ranuras en cada costado del asiento.

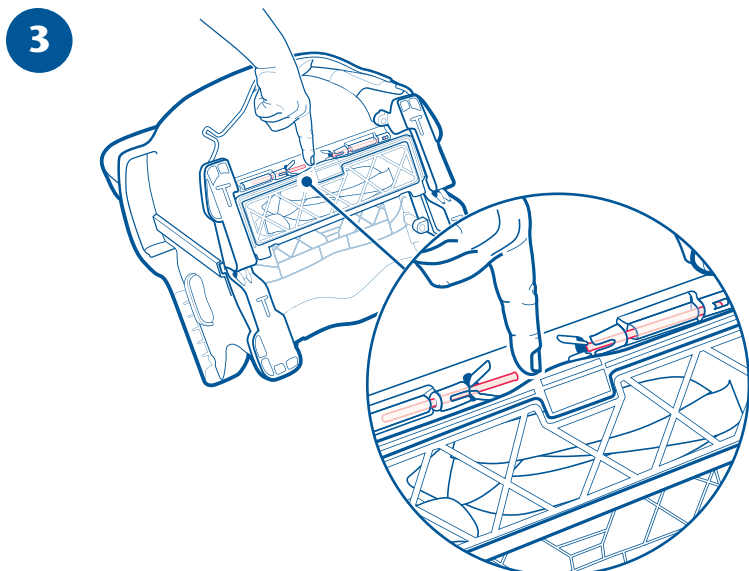

Flip seat over.

Insert pins into seat base and seat back as shown.

Retourner le siège à l'envers.

Insérer les tiges dans la base et le dossier et le siège, tel qu'illustré.

De vuelta el asiento.

Inserte las clavijas en la base del asiento y el respaldo como se indica.

Seat Pad

- Coussin de siège
- Almohadilla del asiento

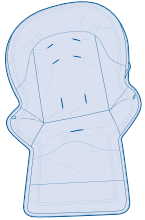

1

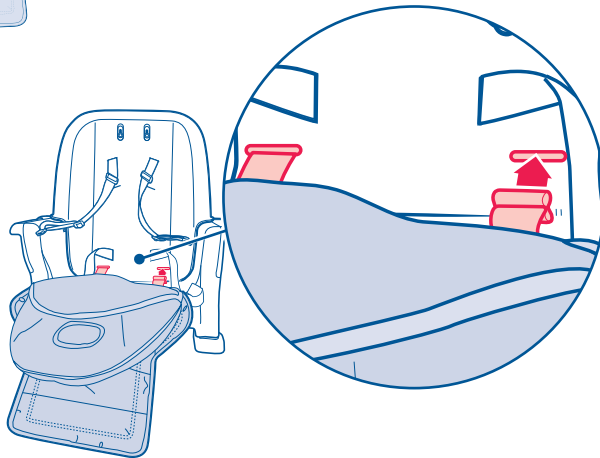

Insert webbing through opening in seat back as shown.

Insérer les sangles à travers les fentes du dossier, tel qu'illustré.

Pase la correa por la abertura del respaldo del asiento como se indica.

2

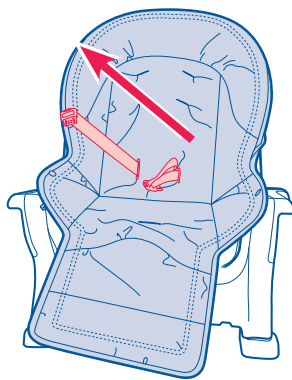

Attach seat pad to infant/toddler feeding booster seat as shown. Pull waist straps through openings in seat pad.

Fixer le coussin au siège rehausseur pour les repas d'un bébé/bambin, tel qu'illustré. Tirer les courroies abdominales à travers les ouvertures du coussin.

Sujete la almohadilla del asiento al asiento para dar de comer al bebé/niño pequeño como se indica. Pase las correas de la cintura por las aberturas en la almohadilla del asiento.

3

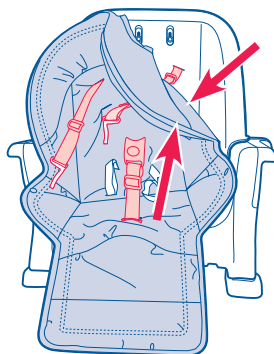

Pull shoulder straps and crotch strap through openings in seat pad.

Tirer les courroies diagonales et de fourche à travers les ouvertures du coussin.

Pase la correa de la entrepierna y de los hombros por las aberturas en la almohadilla del asiento.

4

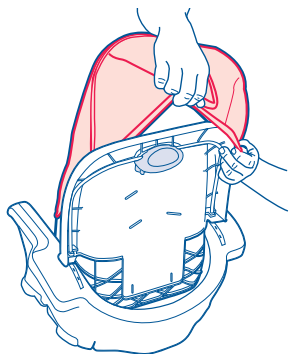

Wrap seat pad over the top of the infant/toddler feeding booster seat.

Entourer le siège rehausseur pour les repas d'un bébé/bambin de son coussin, tel qu'illustré.

Envuelva la almohadilla del asiento por encima del asiento para dar de comer al bebé/niño pequeño.

5

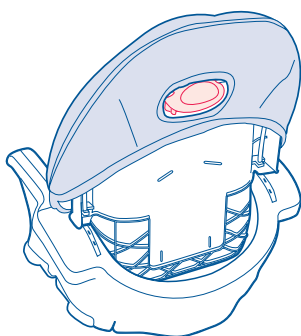

Make sure recline handle is sticking out the hole in the seat pad.

S'assurer que la poignée d'inclinaison ressorte bien de l'ouverture correspondante du coussin.

Asegúrese de que la manija de inclinación sale por el agujero de la almohadilla del asiento.

6



Secure seat pad with hooks as shown.

Fixer le coussin à l'aide des crochets tel qu'illustré.

Asegure la almohadilla del asiento con los ganchos como se indica.

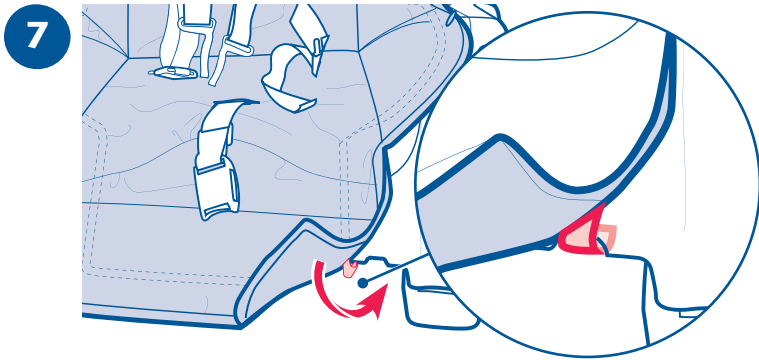

Secure seat pad with hooks at the front of seat as shown.

Fixer le coussin à l'aide des crochets situés à l'avant du siège, tel qu'illustré.

Asegure la almohadilla del asiento con los ganchos al frente del asiento como se indica.

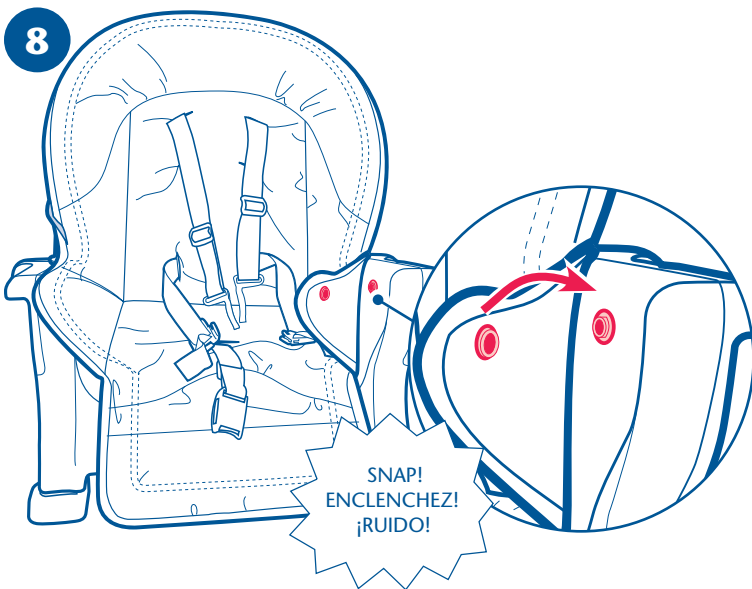

Fasten snaps as shown.

Fixer les attaches à pression, tel qu'illustré.

Trabe las presillas como se indica.

Body Support

- Support corporel
- Soporte del cuerpo

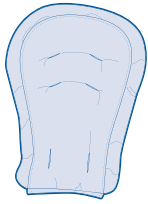

1

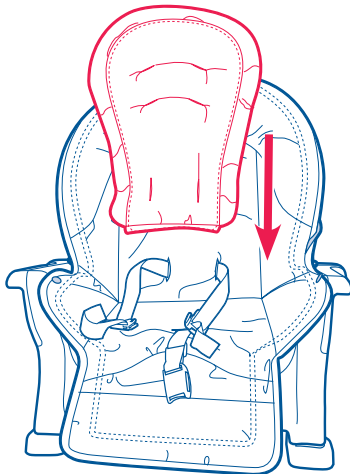

Place body support on top of the seat pad.

Placer le support corporel sur le coussin de siège.

Ponga el soporte del cuerpo arriba de la almohadilla del asiento.

2

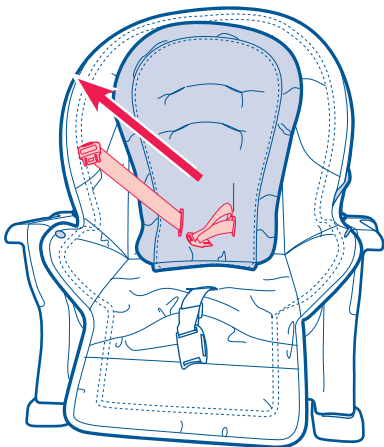

Pull waist straps through openings in body support.

Tirer les courroies abdominales à travers les ouvertures du support corporel.

Pase las correas de la cintura por las aberturas en el soporte del cuerpo.

3

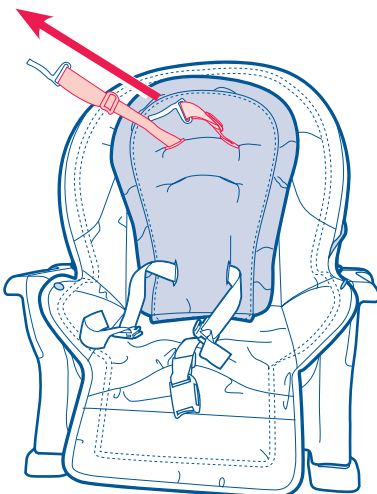

Pull shoulder straps through openings in body support.

Tirer les courroies d'épaule à travers les ouvertures du support corporel.

Pase las correas del hombro por las aberturas en el soporte del cuerpo.

Attaching Infant/Toddler Feeding Booster Seat to Highchair

- Installation du siège rehausseur pour les repas d'un bébé/bambin à la chaise haute
- Cómo sujetar el asiento para dar de comer al bebé/niño pequeño a la silla alta

Place infant/toddler feeding booster seat on highchair.

NOTE: Be sure that guides on sides of infant/toddler feeding booster seat go into channels on highchair arms as shown.

Make sure the clear compartment holding the straps under the seat is closed before attaching seat to highchair frame.

Placer le siège rehausseur pour les repas d'un bébé/bambin sur la chaise haute.

REMARQUE : S'assurer que les languettes de guidage situées des deux côtés du siège rehausseur pour bébé/bambin s'insèrent bien dans les sillons prévus à cet effet sur les bras de la chaise haute, tel qu'illustré.

S'assurer que le compartiment transparent qui contient les courroies sous le siège est fermé avant de fixer le siège au cadre de la chaise haute.

Ponga el asiento para dar de comer al bebé/niño pequeño en la silla alta.

NOTA: Tenga la seguridad de que las guías en el costado del asiento para dar de comer al bebé/niño pequeño entran en los canales en los brazos de la silla alta como se indica.

Asegúrese de que el compartimiento transparente que tiene las correas debajo del asiento esté cerrado antes de instalar el asiento en el armazón de la silla alta.

1

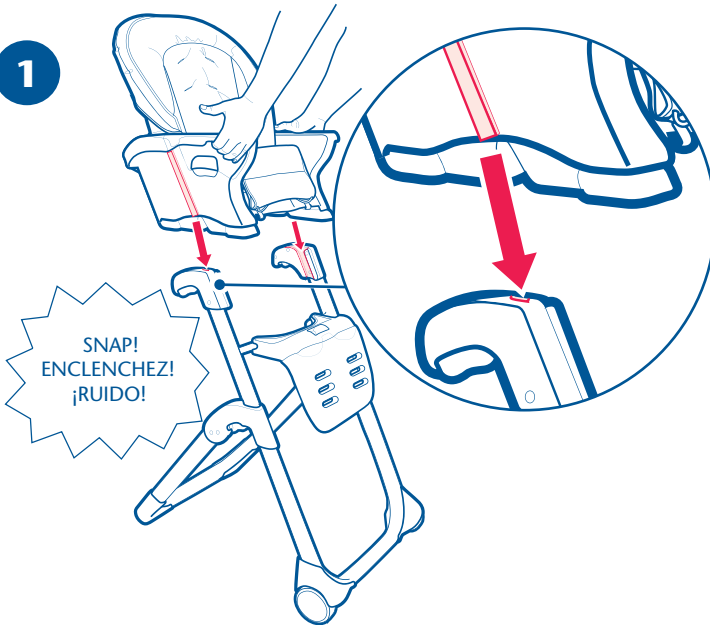

2

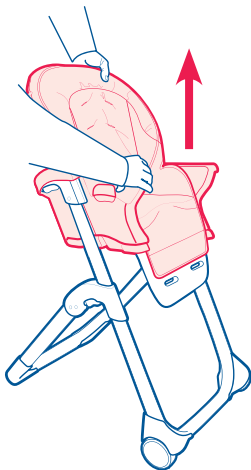

Check infant/toddler feeding booster seat is latched into place by pulling up on it.

S'assurer que le siège rehausseur pour les repas d'un bébé/bambin est bien verrouillé en place en tirant dessus.

Verifique que el asiento para dar de comer al bebé/niño pequeño esté trabado en su lugar tirando hacia arriba.

! WARNING: DO NOT remove infant/toddler feeding booster seat with the child in it.

! MISE EN GARDE : NE PAS retirer le siège rehausseur pour bébé/bambin lorsqu'un enfant s'y trouve.

! ADVERTENCIA: NO saque el asiento para dar de comer al bebé/niño pequeño con el niño sentado.

3

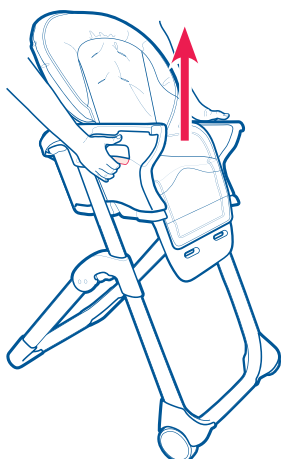

To remove infant/toddler feeding booster seat, push in buttons on side of seat and pull up.

Pour retirer le siège rehausseur pour les repas d'un bébé/bambin, enfoncer les boutons situés sur les côtés du siège et le soulever.

Para sacar el asiento para dar de comer al bebé/niño pequeño, empuje los botones en el costado del asiento y tire hacia arriba.

Tray

- Plateau
- Bandeja

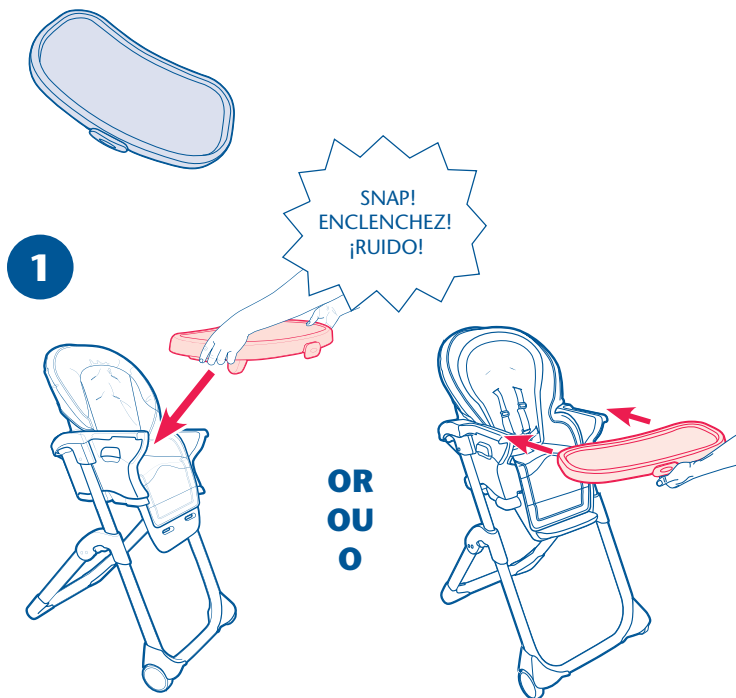

To attach tray, squeeze both side handles on bottom of tray and place on highchair or squeeze button and slide on.

Pour fixer le plateau, appuyer sur les deux poignées latérales situées sous le plateau et placer sur la chaise haute ou appuyer sur le bouton et glisser le plateau.

Para instalar la bandeja, apriete las dos manijas de los costados en la parte de abajo de la bandeja y póngala en la silla alta o apriete el botón y deslícela.

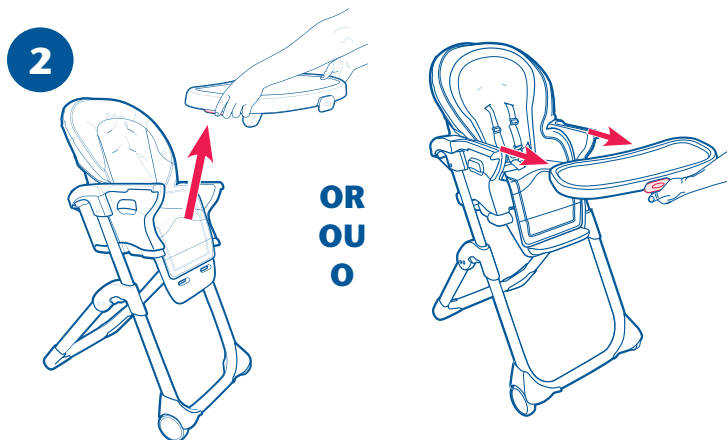

To remove tray, squeeze both side handles on bottom of tray and lift up or squeeze button and slide off.

Pour retirer le plateau, appuyer sur les deux poignées latérales situées sous le plateau et soulever la chaise haute ou appuyer sur le bouton et tirer sur le plateau.

Para sacar la bandeja, apriete las dos manijas de los costados en la parte de abajo de la bandeja y levántela o apriete el botón y deslícela.

Tray Cover

- Couvre-plateau
- Tapa de la bandeja

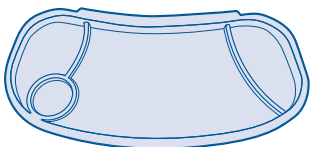

Dishwasher safe.

Se lave au lave-vaisselle.

Se puede lavar en el lavaplatos.

1

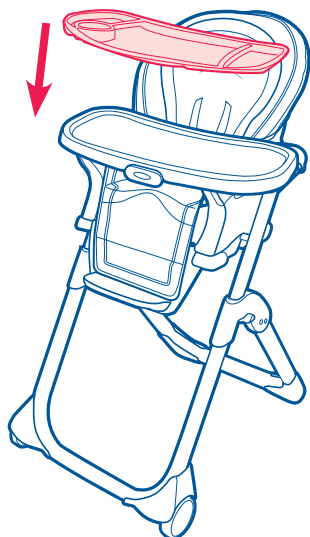

Attach tray cover by pushing it down on the tray.

Fixer le couvre-plateau en l'abaissant sur le plateau.

Instale la tapa de la bandeja empujándola hacia abajo sobre la bandeja.

2

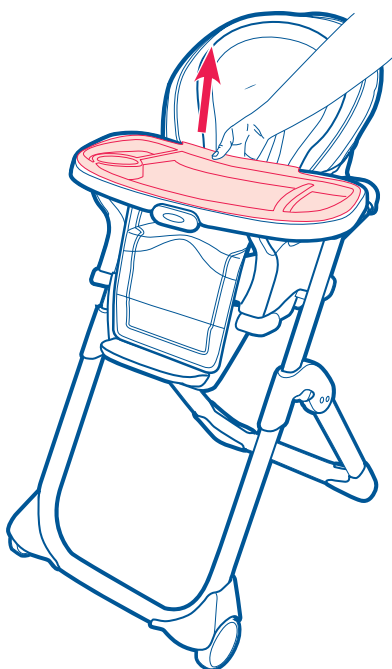

To remove pull up on the back of the tray.

Pour retirer, relever l'arrière du plateau.

Para sacarla, tire hacia arriba desde atrás de la bandeja.

Harness System • Système de harnais • Sistema del arnés

⚠ WARNING
Falling Hazard:
 Always use the seat belt.

⚠ MISE EN GARDE Danger de chute: Toujours se servir de la ceinture de sécurité.

⚠ ADVERTENCIA
 Peligro de caída: Use siempre el cinturón de seguridad.

5 Point Harness • Harnais à 5 points • Arnés de 5 puntos

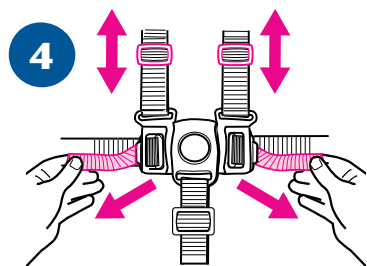
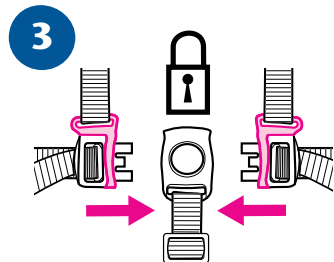
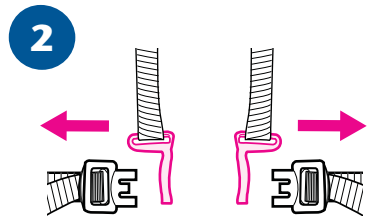
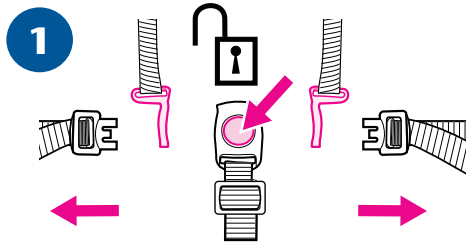

Use slide adjuster at shoulder and waist for tighter adjustment.
 Utilisez le régulateur coulissant à l'épaule et à la taille pour un ajustement plus précis.

Use el ajuste deslizable en el hombro y la cintura para hacer ajustes más apretado.

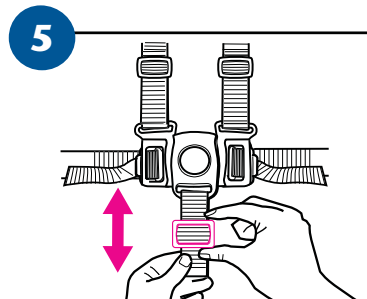

3 Point Buckle • Boucle à 3 point • Hebilla de 3 puntos

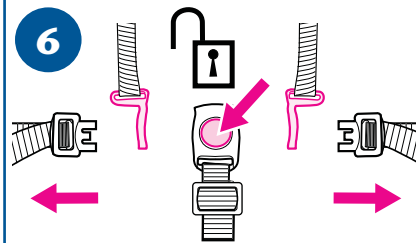

To convert to 3-pt harness.

Pour convertir en harnais 3-points.

Para convertirlo en un arnés de 3 puntos.

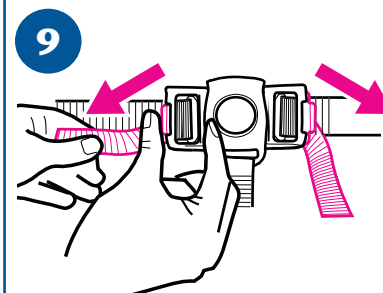
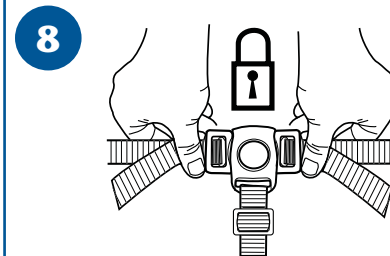
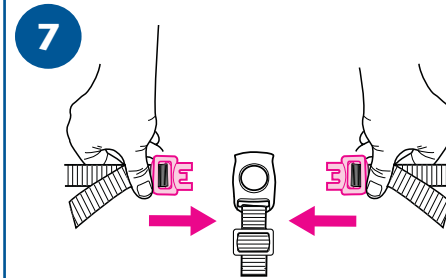

Use slide adjuster at waist for further adjustment.

Utilisez le régulateur coulissant à la taille pour un ajustement plus précis.

Use el ajuste deslizable en la cintura para hacer ajustes adicionales.

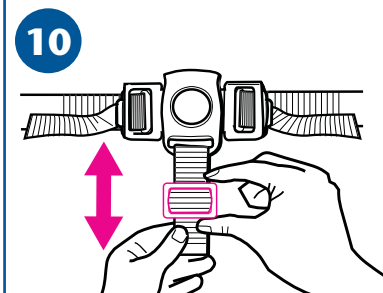

11

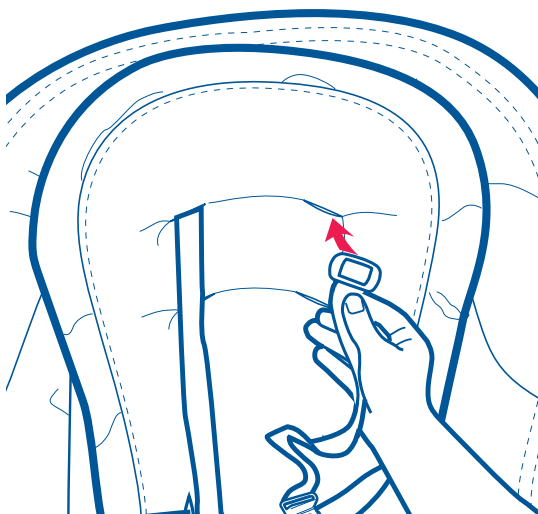

When changing harness strap slots, **MAKE SURE** harness straps are going through same slots in seat pad and seat back.

The harness straps must go into slot that is even with or slightly above the shoulders. Avoid twisting straps.

Au moment de changer les fentes du passage de la courroie, **S'ASSURER** que la courroie du harnais passe à travers la même fente dans le coussin et le dossier du siège.

Les courroies du harnais doivent être passées dans les fentes situées ou au niveau des épaules ou légèrement au-dessus. Éviter de tordre les courroies.

Cuando cambia las ranuras de la correa del arnés, **ASEGÚRESE** de que las correas del arnés pasan por las mismas ranuras en la almohadilla y en el respaldo del asiento.

Las correas del arnés deben pasar por la ranura a la altura o apenas por encima de los hombros. Evite doblar las correas.

Adjusting Height

- Réglage de la hauteur
- Ajuste de la altura

1

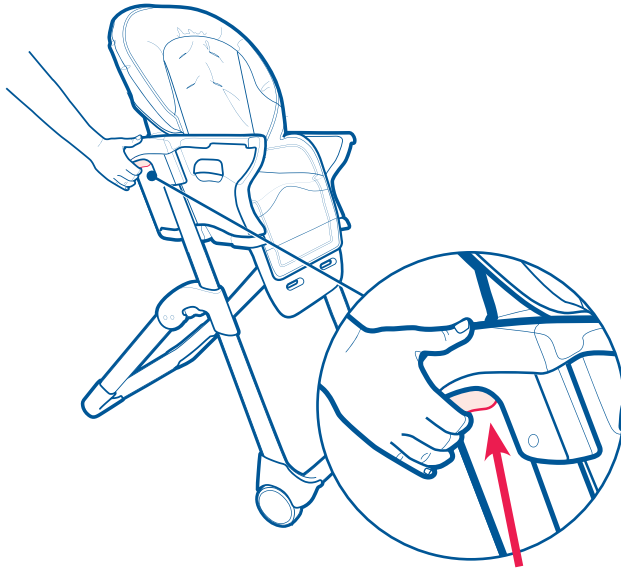

! WARNING: DO NOT adjust the height of the product with the child in it.

! MISE EN GARDE : NE PAS ajuster la hauteur de ce produit alors que l'enfant s'y trouve.

! ADVERTENCIA: NO ajuste la altura del producto cuando el niño está sentado.

To adjust height, squeeze buttons on the back of both legs and lower or raise seat.

Pour régler la hauteur, appuyer sur les boutons situés à l'arrière des deux pattes et abaisser ou relever le siège.

Para ajustar la altura, apriete los botones en la parte de atrás de ambas patas y baje o suba el asiento.

2

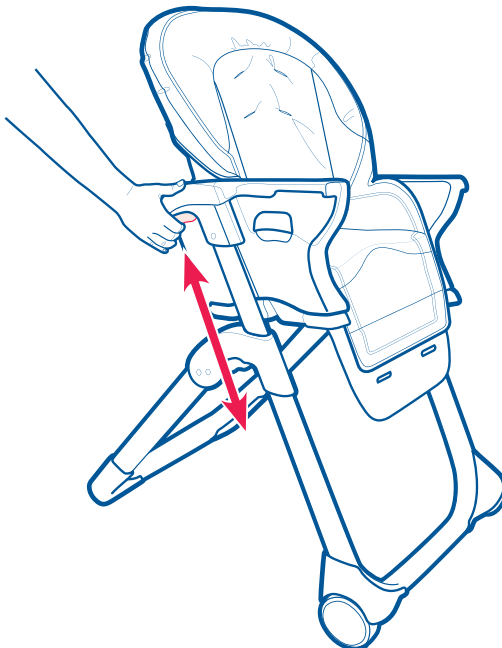

There are 5 height positions.

Il y a 5 hauteurs différentes.

Hay 5 posiciones para la altura.

Recline

- Position inclinée
- Reclinación

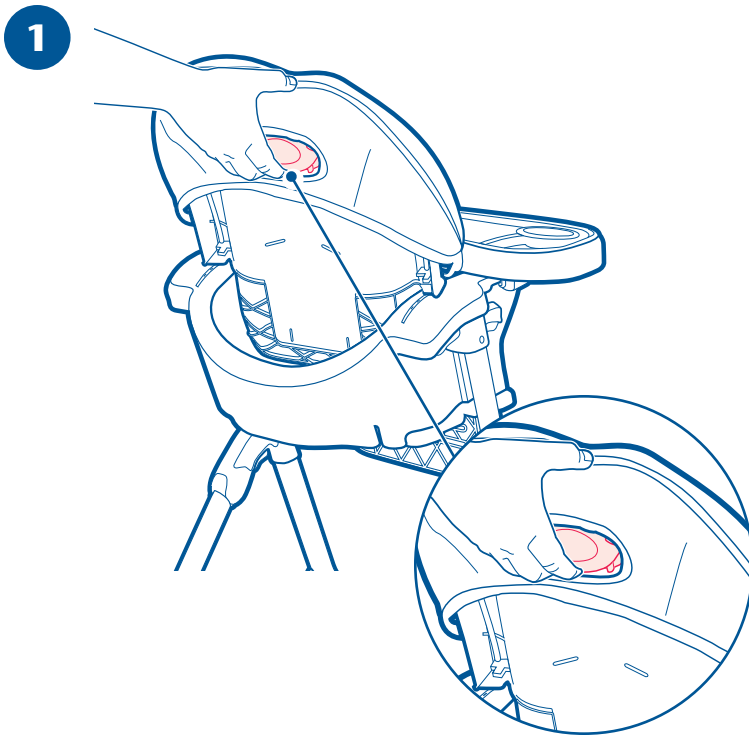

! WARNING: DO NOT adjust the seat recline with the child in it.

! MISE EN GARDE : NE PAS ajuster l'inclinaison du siège lorsque l'enfant s'y trouve.

! ADVERTENCIA: NO ajuste la reclinación del asiento cuando el niño está sentado.

Squeeze handle on back of seat and push down or pull up to adjust.

Appuyer sur la poignée située derrière le siège et abaisser ou soulever pour régler.

Apriete la manija de atrás del asiento y empuje hacia abajo o tire hacia arriba para ajustarla.

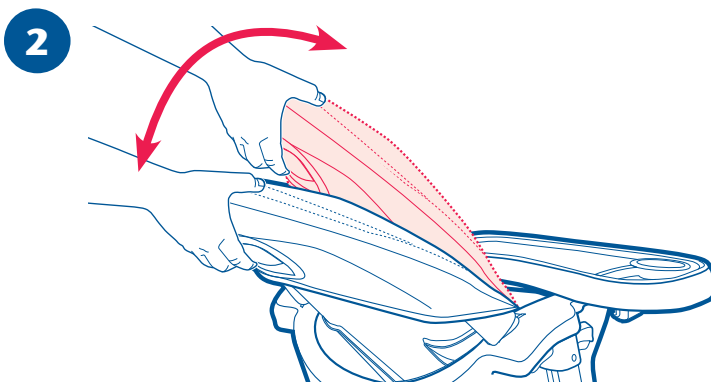

There are 3 recline positions.

Il y a 3 positions d'inclinaison.

Hay 3 posiciones de reclinación.

Attaching infant/toddler feeding booster seat to chair

• Installation du siège rehausseur pour les repas d'un bébé/bambin à la chaise

• Cómo sujetar el asiento para dar de comer al bebé/niño pequeño a la silla

1

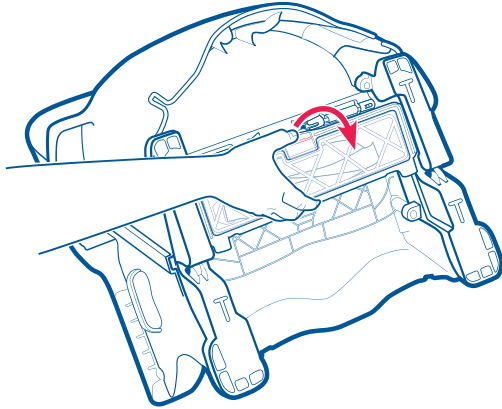

Turn infant/toddler feeding booster seat over.

Open clear compartment on bottom of infant feeding booster seat.

Retourner le siège rehausseur pour les repas d'un bébé/bambin.

Ouvrir le compartiment transparent situé sous le siège rehausseur pour bébé/bambin

De vuelta el asiento para dar de comer al bebé/niño pequeño.

Abra el compartimiento transparente de abajo del asiento para dar de comer al bebé.

2

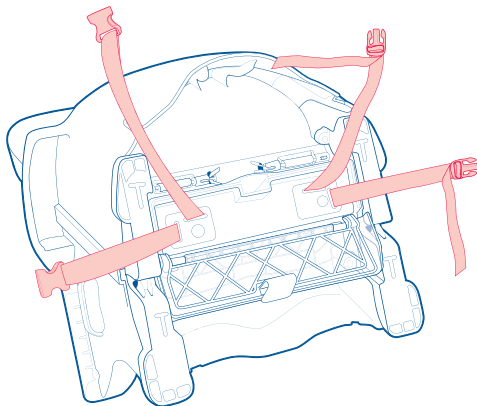

Pull straps out of compartment as shown.

Tirer les courroies hors du compartiment, tel qu'illustré.

Saque las correas del compartimiento como se indica.

3

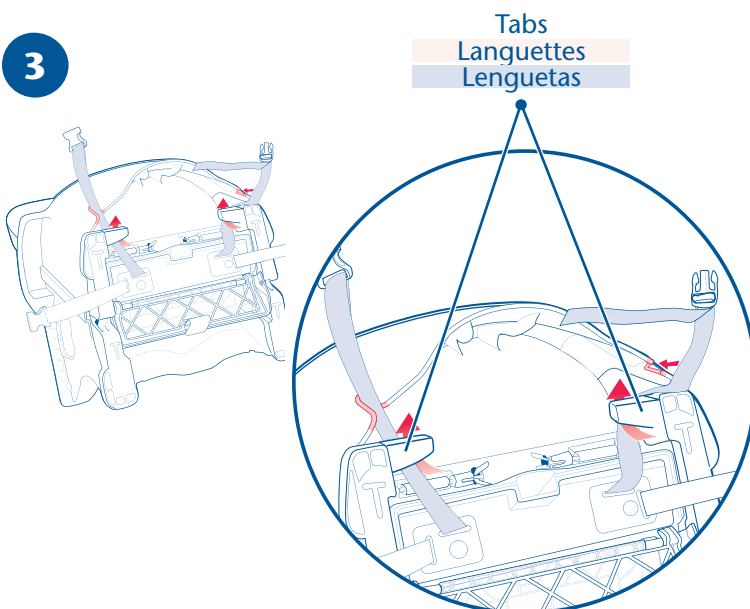

Insert two rear straps into slots in infant/toddler feeding booster seat as shown.

MAKE SURE belt is placed over top of plastic tabs on bottom of seat as shown.

Insérer deux courroies arrière dans les fentes du siège rehausseur pour bébé/bambin, tel qu'illustré.

S'ASSURER que la ceinture est placée sur les languettes de plastique situées sous le siège, tel qu'illustré.

Sujete las dos correas traseras en las ranuras del asiento para dar de comer al bebé/niño pequeño como se indica.

ASEGÚRESE de que la correa esté colocado encima de la parte superior de las lengüetas de plástico de abajo del asiento como se indica.

4

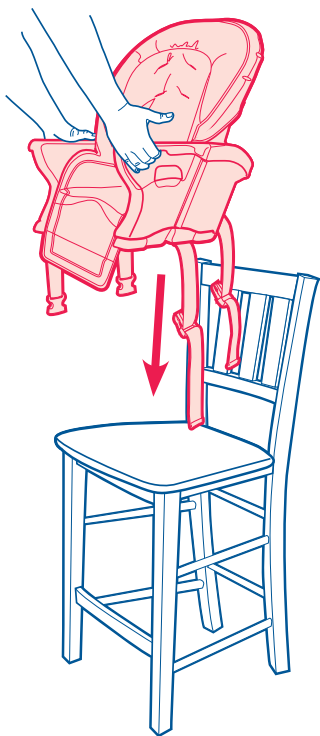

Place infant/toddler feeding booster seat on a chair with no armrests and that has a back, ensuring that the straps are hanging freely.

Make sure that there are no extra seatpads or cushions on the chair that you are using with the infant/toddler feeding booster seat.

Placer le siège rehausseur pour bébé/bambin sur une chaise sans accoudoirs avec dossier, s'assurant que les courroies pendent librement.

S'assurer qu'il ne se trouve aucun coussin ni aucune housse sur la chaise utilisée avec le siège rehausseur pour bébé/bambin.

Ponga el asiento para dar de comer al bebé/niño pequeño sobre una silla sin apoyabrazos que tenga respaldo, asegurándose de que las correas cuelgan libremente.

Asegúrese de que no haya almohadones o almohadillas del asiento adicionales sobre la silla que usa con el asiento para dar de comer al bebé/niño pequeño.

5

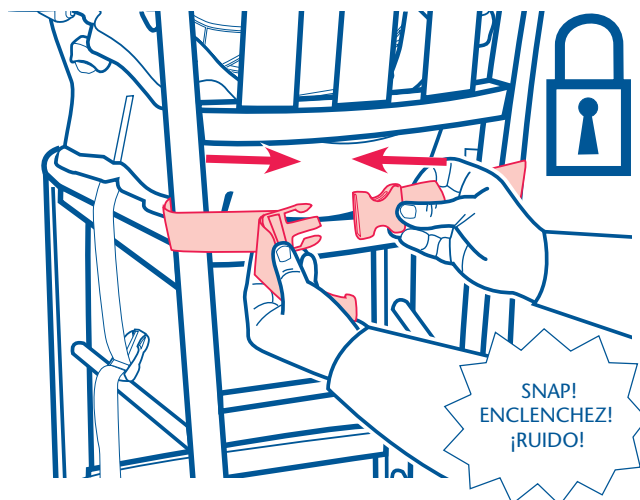

Wrap top straps around back of chair and secure clip. Tighten by pulling on the adjustment strap.

Enrouler les courroies supérieures autour du dossier de la chaise et fixer l'attache. Resserrer en tirant sur la courroie de réglage.

Envuelva las correas de arriba alrededor del respaldo de la silla y asegúrelas con la traba. Ajustelas tirando de la correa de ajuste.

6

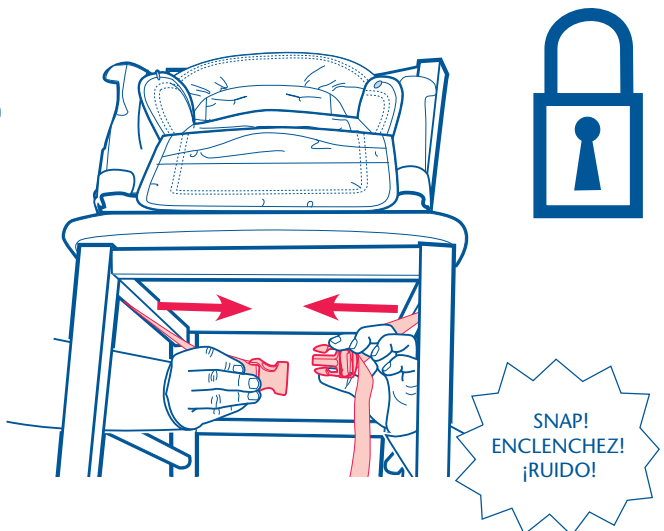

Wrap bottom straps around base of chair and secure clip under the chair. Tighten by pulling on the loose strap.

CHECK to make sure infant/toddler feeding booster seat is securely attached by moving from side to side.

Enrouler les courroies inférieures autour de l'assise de la chaise et fixer l'attache. Resserrer en tirant sur la courroie libre.

S'ASSURER que le siège rehausseur pour bébé/bambin est solidement fixé en le tirant d'un côté et de l'autre.

Envuelva las correas de abajo alrededor de la base de la silla y asegúrelas con la traba debajo de la silla. Ajustelas tirando de la correa floja.

VERIFIQUE para asegurarse de que el asiento para dar de comer al bebé/niño pequeño esté debidamente sujetado moviéndolo de lado a lado.

7

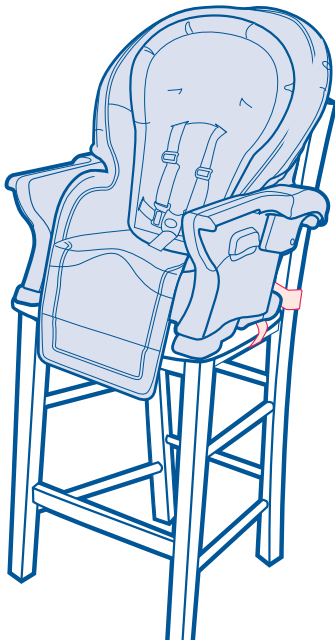

8

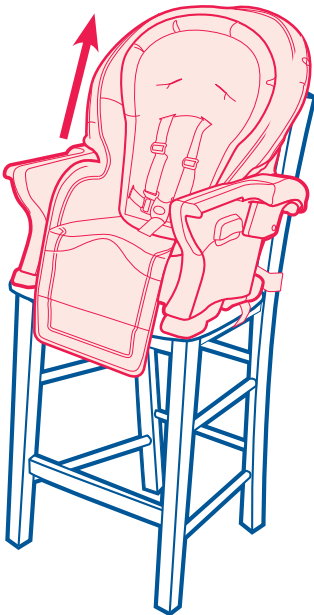

Ensure the infant/toddler feeding booster seat is attached correctly by pulling up on it.

S'assurer que le siège rehausseur pour bébé/bambin est correctement fixé en tirant dessus.

Verifique que el asiento para dar de comer al bebé/niño pequeño esté colocado correctamente tirando hacia arriba.

To remove infant/toddler feeding booster seat from chair

- Retrait du siège rehausseur pour les repas d'un bébé/bambin de la chaise
- Cómo sacar el asiento para dar de comer al bebé/niño pequeño del asiento

1

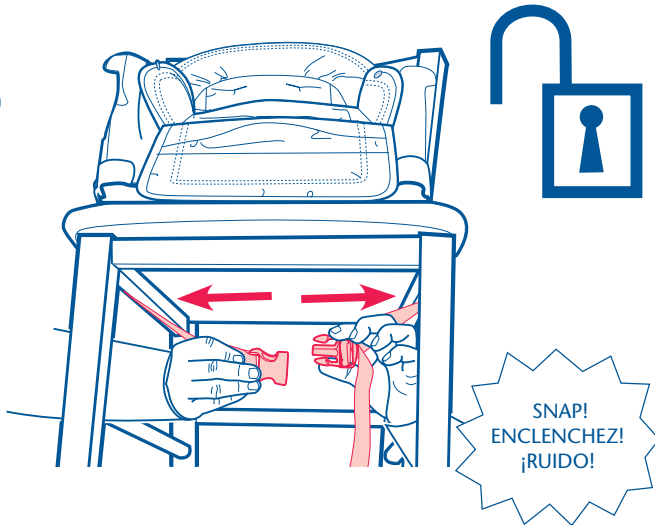

Unfasten clips on bottom of seat.

Détacher l'attache située sous le siège.

Destrabe las presillas de abajo del asiento.

2

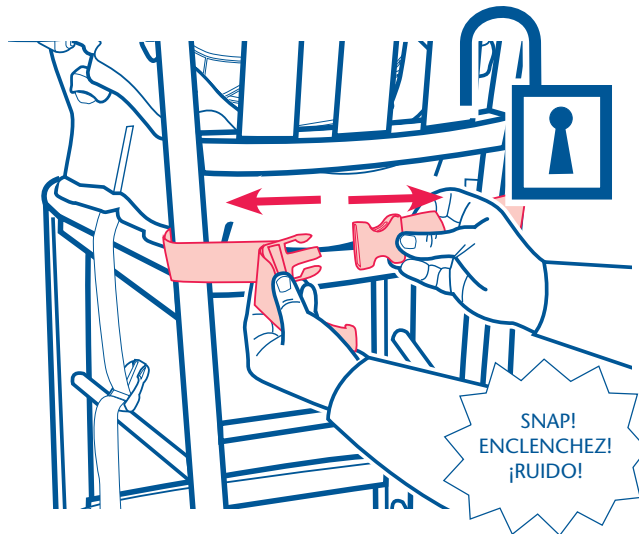

Unfasten clips from back of seat.

Détacher l'attache située derrière le dossier.

Destrabe las presillas de atrás del asiento.

3

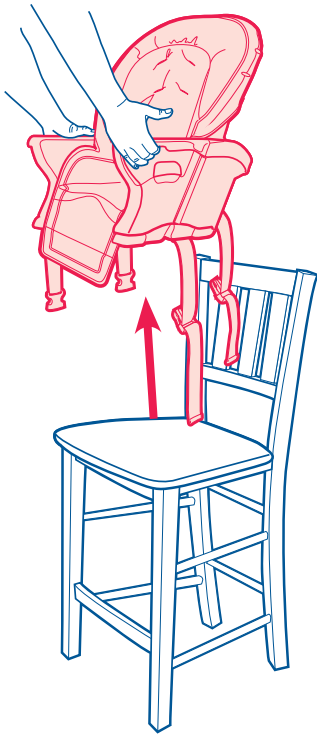

Remove infant/toddler feeding booster seat from seat.

Soulever le siège rehausseur pour les repas d'un bébé/bambin de la chaise.

Saque el asiento para dar de comer al bebé/niño pequeño de la silla.

4

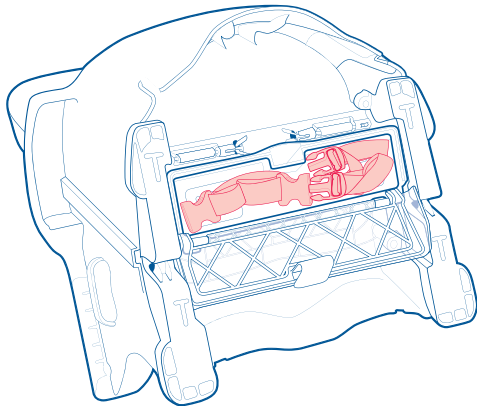

Fold and store straps in compartment on bottom of infant/toddler feeding booster seat as shown.

Replier les courroies et ranger dans le compartiment situé sous le siège rehausseur pour bébé/bambin, tel qu'illustré.

Pliegue y guarde las correas en el compartimiento abajo del asiento para dar de comer al bebé/niño pequeño como se indica.

5

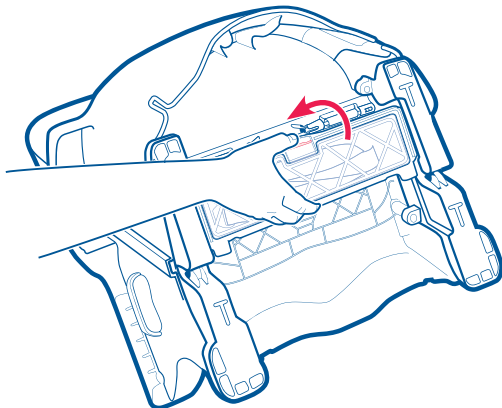

Close compartment door.

MAKE SURE the compartment door is closed before attaching infant/toddler booster seat back onto the highchair frame.

Refermer le couvercle du compartiment.

S'ASSURER QUE le couvercle du compartiment est fermé avant de fixer le siège rehausseur pour bébé/bambin au cadre de la chaise haute.

Cierre la puerta del compartimiento.

ASEGÚRESE de que la puerta del compartimiento esté cerrada antes de instalar el asiento para bebé/niño pequeño al armazón de la silla alta.

Harness covers (On certain models)

- Couvre-bretelles (sur certain modèles)
- Fundas del arnés (en ciertos modelos)

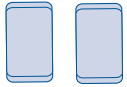

1

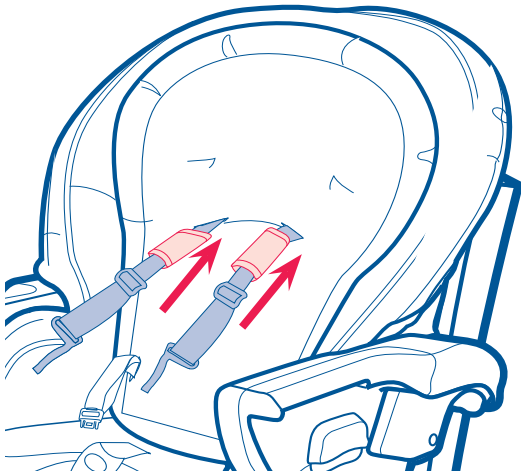

Slide harness covers onto shoulder straps.

Glisser les housses de harnais sur les courroies.

Deslice las fundas del arnés sobre las correas de los hombros.

Care and Maintenance

- **BEFORE EACH USE.** Inspect the highchair for damaged hardware, loose joints, missing parts, or sharp edges.
- **DO NOT USE** highchair if any parts are missing or broken.
- **DO NOT** substitute parts.
- **TO CLEAN HIGHCHAIR** use only household soap and warm water. **NO BLEACH** or detergent.
- **TO CLEAN REMOVABLE SEAT COVER,** Refer to your care tag on your seat pad for washing instructions. **NO BLEACH** or detergents.

Nettoyage et entretien

- **AVANT CHAQUE UTILISATION.** Effectuer une inspection de la chaise haute pour repérer tout joint relâché, toute ferrure endommagée, pièce manquante ou bordure coupante.
- **NE PAS UTILISER** cette chaise haute si des pièces sont manquantes ou endommagées.
- **NE PAS** substituer de pièces.
- **POUR NETTOYER LA CHAISE HAUTE,** utiliser un savon ménager et de l'eau tiède. **NE PAS UTILISER DE JAVELLISANT** ni de détergent.
- **POUR NETTOYER LE COUVRE-SIÈGE AMOVIBLE,** consulter les directives de lavage sur l'étiquette d'entretien du coussin. **NE PAS UTILISER DE JAVELLISANT** ni de détergent.

Atención y mantenimiento

- **ANTES DE CADA USO.** Inspeccione la silla alta para determinar si hay herrajes rotos, juntas sueltas, piezas que faltan o bordes filosos.
- **NO USE** la silla alta si alguna de las piezas faltan o están rotas.
- **NO** sustituya piezas.
- **PARA LIMPIAR LA SILLA ALTA,** use solamente jabón de uso doméstico y agua tibia. **NO USE BLANQUEADOR** ni detergente.
- **PARA LIMPIAR LA FUNDA DEL ASIENTO REMOVIBLE,** consulte la etiqueta de cuidado de la almohadilla del asiento para obtener las instrucciones para el lavado. **NO USE BLANQUEADOR** ni detergentes.

Replacement Parts • Warranty Information (USA)
Pièces de rechange • Renseignements sur la garantie (É.-U.)
Piezas de repuesto • Información sobre la garantía (EE.UU.)

To purchase parts or accessories or for warranty information in the United States, please contact us at the following:

Para comprar piezas o accesorios o para obtener información sobre la garantía en los Estados Unidos, por favor comuníquese con nosotros en:

www.gracobaby.com
or/o
1-800-345-4109

To purchase parts or accessories or for warranty information in Canada, contact Elfe at:

Pour commander des pièces ou obtenir des renseignements sur la garantie au Canada, communiquez avec Elfe au :

1-800-667-8184
(Fax/ Télécopieur : 514-344-9296)

or/ou

www.elfe.net

Product Registration (USA)
Enregistrement du produit (États-Unis)
Registro del producto (EE.UU.)

To register your Graco product from within the U.S.A. visit us online at www.gracobaby.com/productregistration or return registration card provided with your product. We currently do not accept product registrations from those living outside the United States of America.

Pour inscrire votre produit Graco aux États-Unis, visitez notre site Internet www.gracobaby.com/productregistration ou retrouvez la carte d'enregistrement fournie avec le produit. Pour le moment nous n'acceptons pas d'inscriptions de produits des résidents hors des États-Unis.

Para registrar su producto Graco desde dentro de los EE.UU., visítenos en línea en www.gracobaby.com/productregistration o envíe la tarjeta de registro provista con su producto. Actualmente no aceptamos registros de los productos de quienes viven fuera de los Estados Unidos de América.

Free Manuals Download Website

<http://myh66.com>

<http://usermanuals.us>

<http://www.somanuals.com>

<http://www.4manuals.cc>

<http://www.manual-lib.com>

<http://www.404manual.com>

<http://www.luxmanual.com>

<http://aubethermostatmanual.com>

Golf course search by state

<http://golfingnear.com>

Email search by domain

<http://emailbydomain.com>

Auto manuals search

<http://auto.somanuals.com>

TV manuals search

<http://tv.somanuals.com>