

GRACO®

Duo Stroller

Owner's Manual • Please save for future use.

Poussette double

Manuel d'utilisateur
Veuillez garder pour usage ultérieur.

Cochecito para dos

Manual del propietario
Por favor conservélo para utilizarlo en el futuro.



6490

Model • Modèle • Modelo: _____ Serial No. • No. de Série • N° de Serie: _____

Dear Customer,

Please fill in the model and serial numbers above from the label on the tube below the footrest.

Thank you for purchasing this Graco® stroller!

Graco is the recognized leader in the design and manufacture of quality baby products. We believe your new Graco stroller is a wise choice, promising many hours of enjoyment for your baby.

Before using your stroller, please take a few minutes to read this Owner's Manual. The short time you spend reading these instructions will help you use your stroller properly.

Cher Client,

Veuillez inscrire ci-haut les numéros de modèle et de série que vous trouverez sur l'étiquette sur le tube sous le repose-pied.

Merci de votre achat d'une poussette Graco®!

Graco est le chef de file dans la conception et la fabrication de produits de qualité pour bébé. Nous croyons que votre poussette Graco est un choix judicieux, garantissant plusieurs heures de plaisir pour votre bébé.

Avant d'utiliser la poussette, prenez quelques minutes pour lire le manuel d'utilisateur. Ce court instant que vous prendrez à lire les instructions vous aidera à utiliser correctement la poussette.

Estimado cliente,

Complete los números de modelo y de serie arriba indicados, de la etiqueta en el tubo debajo del reposapiés.

Gracias por comprar este cochecito Graco®!

Graco es el líder reconocido en el diseño y fabricación de productos infantiles de calidad. Creemos que su cochecito Graco es una compra acertada y ofrecerá a su bebé muchas horas de placer.

Antes de usar su cochecito, dedique unos minutos a leer este manual del propietario. El poco tiempo que emplee en leer estas instrucciones le ayudará a utilizar su cochecito de manera correcta.

⚠ WARNING

Failure to follow these warnings and the assembly instructions could result in serious injury or death.

- **NEVER LEAVE** child unattended. Always keep child in view while in stroller.
- **NEVER USE STROLLER ON STAIRS** or escalators. You may suddenly lose control of the stroller or your child may fall out. Also, use extra care when going up or down a step or curb.
- **USE OF THE STROLLER WITH TWO CHILDREN** weighing a total of more than 80 lbs (36.2 kg) will cause excessive wear and stress on the stroller. The child in either seat should not exceed 40 lbs (18.1 kg) or be taller than 43 in (109 cm).
- **TO PREVENT A HAZARDOUS CONDITION**, do not place more than 10 lbs (4.5 kg) in the storage basket. **DO NOT** use storage basket as a child carrier.
- **DO NOT ALLOW** your child to stand on the basket. It may collapse and cause injury.
- **DO NOT PLACE PURSES**, shopping bags, parcels and accessory items on handle or canopy. They may fall on the child or change the balance of the stroller and make it unstable.
- **NEVER PLACE** child in the stroller with head toward front of stroller.
- **NEVER ALLOW YOUR STROLLER** to be used as a toy.

⚠ MISE EN GARDE

Manquer de suivre ces avertissements et les instructions d'assemblage peut entraîner de sérieuses blessures ou un décès.

- **NE LAISSEZ JAMAIS** votre enfant sans surveillance. Ayez toujours l'enfant en vue.
- **NE JAMAIS UTILISER LA POUSSETTE SUR LES ESCALIERS** ou les escaliers roulants. L'enfant pourrait tomber ou vous pourriez perdre le contrôle de la poussette. Aussi, soyez très prudent lorsque que vous montez et descendez une marche ou le bord du trottoir.
- **L'UTILISATION DE LA POUSSETTE AVEC DEUX ENFANTS** pesant un total de plus de 80 lb (36,2 kg) causera une usure excessive à la poussette. Le poids maximum dans l'un ou l'autre des sièges ne devrait pas dépasser 40 lb (18,1 kg) ou mesure plus de 43 po (109 cm).
- **POUR ÉVITER DES CONDITIONS HASARDEUSES**, ne placez jamais plus de 10 lb (4,5 kg) dans le panier. **NE PAS** utiliser le panier comme porte-bébé.
- **NE LAISSEZ PAS** votre enfant debout sur le panier. Il pourrait s'écrouler et causer des blessures.
- **NE PAS PLACER LES SACS À MAINS**, les sacs de magasinage, accessoires et colis sur le guidon ou le baldaquin. Ils risquent de tomber sur l'enfant ou de rendre la poussette instable.
- **NE JAMAIS PLACER** l'enfant dans la poussette avec la tête vers l'avant de la poussette.
- **NE JAMAIS UTILISER LA POUSSETTE** comme un jouet.

⚠ ADVERTENCIA

Si no se obedecen estas advertencias y se siguen las instrucciones de montaje, podría resultar en lesiones graves o la muerte.

- **NUNCA DEJE** a su niño desatendido. Siempre tenga su niño a la vista.
- **NUNCA USE EL COHECITO EN LAS ESCALINATAS** o las escaleras mecánicas. Usted puede perder súbitamente el control del cochecito, o su niño podrá caerse. Asimismo, tenga cuidado especial cuando suba o baje un escalón o la calzada.
- **USO DEL COHECITO CON DOS NIÑOS** con un peso total mayor de 80 libras (36,2 kg.) causará un desgaste excesivo y pondrá tensión excesiva en el cochecito. El peso en cada asiento no debe exceder las 40 libras (18,1 kg) o más alto que 43 pulgadas (109 cm).
- **PARA PREVENIR UNA SITUACIÓN PELIGROSA**, no coloque más de 10 libras (4,5 kg) en la canasta. No use dicha canasta para transportar el niño.
- **NO DEJE QUE** su niño se pare en la canasta. Puede desmoronarse y causar daño.
- **NO PONGA CARTERAS**, bolsas, paquetes o accesorios en la manija o la capota. Pueden caerle encima al niño, o desequilibrar el cochecito y hacerlo inestable.
- **NUNCA COLOQUE** el niño en el cochecito con la cabeza en la delantera parte del cochecito.
- **NUNCA DEJE QUE EL COHECITO** sea usado como juguete.

⚠️ WARNING

⚠️ MISE EN GARDE

⚠️ ADVERTENCIA

• AVOID STRANGULATION.

DO NOT place items with a string around your child's neck, suspend strings from this product, or attach strings to toys.

• AVOID FINGER ENTRAPMENT:

Use care when folding and unfolding the stroller. Be certain the stroller is fully erected and latched before allowing your child near the stroller.

• **DISCONTINUE USING YOUR STROLLER** should it become damaged or broken.

• **STROLLER TO BE USED** only at walking speed. Product not intended for use while jogging, skating, etc.

• FOLLOW ASSEMBLY INSTRUCTIONS CAREFULLY.

If you experience any difficulties, please contact the Customer Service Department.

• ÉVITEZ D'ÉTRANGLEMENT.

NE JAMAIS accrocher des objets avec ficelles autour du cou de votre enfant, suspendre des ficelles au-dessus de ce produit, ou attacher des jouets à des ficelles.

• **EVITER DE COINÇER LES DOIGTS:** Plier ou déplier la poussette avec soin. Soyez assuré(e) que la poussette est bien droite et que les loquets sont bien enclenchés avant de laisser votre enfant près de la poussette.

• **CESSEZ L'USAGE DE VOTRE POUSSETTE** si elle devient endommagée ou brisée.

• **LA POUSSETTE DOIT ÊTRE UTILISÉE** pour la marche seulement. Ce produit n'est pas conçu pour usage pendant la course à pied, pour patiner, etc.

• **SUIVRE LES INSTRUCTIONS D'ASSEMBLAGE AVEC SOIN.** Si vous éprouvez des difficultés, veuillez communiquer avec le département de service à la clientèle.

• EVITE LA ESTRANGULACIÓN.

NO coloque artículos con cuerdas alrededor del cuello del niño, o suspenda cuerdas del cochecito, o coloque cordones en los juguetes.

• **EVITE APRETARSE LOS DEDOS:** Use cuidado cuando abre y cierra el cochecito. Asegúrese de que el cochecito esté totalmente montado y estable antes de que su niño esté se acerque al cochecito.

• **PARE DE USAR EL COCHECITO** si éste se daña o se quiebra.

• **EL COCHECITO DEBE SER USADO** solamente a velocidad de caminar. El producto no está destinado para usarlo mientras está corriendo, patinando, etc.

• **CUMPLA LAS INSTRUCCIONES DE ARMADO DETENIDAMENTE.** Si experimenta dificultades, por favor comuníquese con el Departamento de Servicio al Cliente.

Questions?

In the U.S.A. or Canada, please contact our Customer Service Department with any questions you may have concerning parts, use, or maintenance. When you contact us, please have your product's **model and serial numbers** ready so that we may help you efficiently.



Telephone us at:
Téléphonez-nous au:
Llámenos al:

USA: 1-800-345-4109
Canada: 1-800-667-8184
Montreal: 514-344-3533

Des questions?

Aux Etats-Unis ou au Canada, veuillez contacter notre Département du service à la clientèle avec des questions que vous pourriez avoir concernant les pièces, l'utilisation ou l'entretien. Lorsque vous nous contactez, soyez prêt à fournir les **numéros de modèle et de série** afin que nous puissions vous aider plus rapidement.



or visit our website,
ou visitez notre website,
o visite nuestro sitio Web,

USA: www.gracobaby.com
Canada: www.graco.net

¿Preguntas?

En los EE.UU. y Canadá, por favor contacte a nuestro Departamento de Servicio al Cliente con cualquier pregunta que pueda tener sobre las piezas, uso o mantenimiento. Cuando nos contacte, por favor tenga el **número del modelo y número de serie** listos para que podamos ayudarlo mejor.



or write to us at:
sinon, écrivez-nous à:
o escribanos a:

USA:
Graco Children's Products Inc.
Customer Service Department
P.O. Box 100, Main Street
Elverson, PA 19520



Canada: distributed by
Elfe
4580 Hickmore
St. Laurent, Quebec H4T 1K2

Parts list

Check that you have all the parts shown **BEFORE** assembling your product. If any parts are missing, call Customer Service.

Adult assembly required.

No tools required

Liste des pièces

Assurez-vous d'avoir toutes les pièces illustrées **AVANT** de commencer l'assemblage de votre produit. S'il vous manque des pièces, communiquez avec notre service à la clientèle.

Assemblage par un adulte requis.

Aucun outil requis

Lista de las piezas

Verifique que cuenta con todas las piezas mostradas **ANTES** de montar su producto. Si falta alguna pieza, llame al Departamento de Servicio al Cliente.

Se requiere montaje por un adulto.

No herramientas necesarias

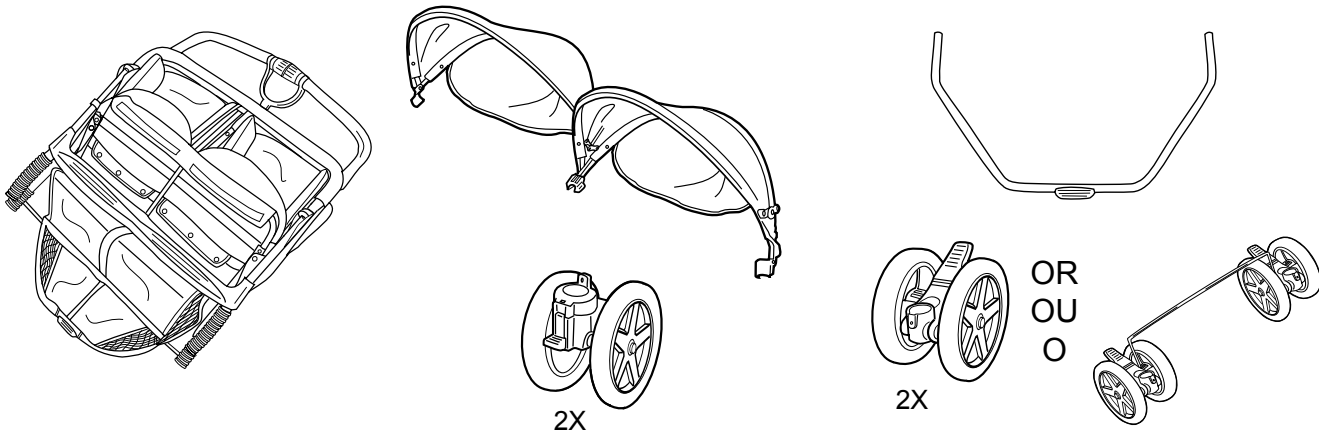

Assembly

Assemblage

Montaje

Open Stroller

Ouvrir la poussette

Abrir el cochecito

1

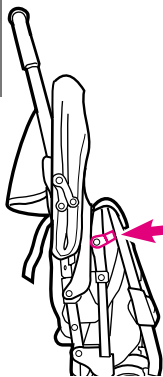

Storage latch
Loquet de rangement
Traba de almacenamiento

2

Flattened carton
Boîte aplatie
Caja aplanada

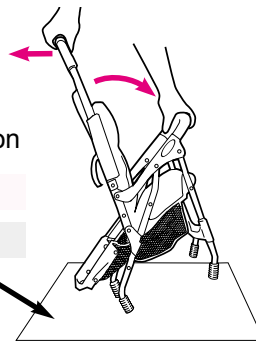

DO NOT FORCE HANDLE down when opening the stroller.

NE PAS ABAISSER AVEC FORCE le guidon lorsque vous ouvrez la poussette.

NO FUERCE LA MANIJA hacia abajo cuando abre el cochecito.

3

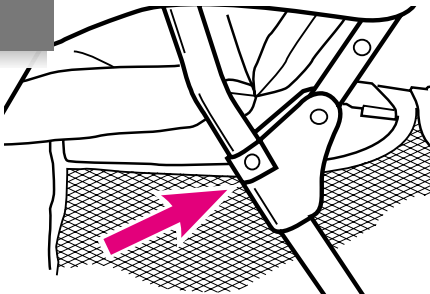

CHECK that latches on both sides are locked before continuing assembly.

VÉRIFIEZ que les loquets sur les deux côtés sont verrouillés avant de continuer l'assemblage.

VERIFIQUE si están trabados los cerrojos en ambos lados antes de continuar con el ensamblaje.

4

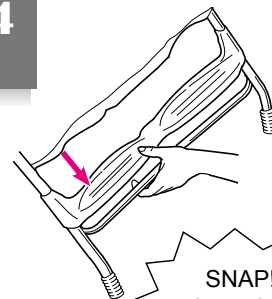

SNAP!
ENCLENCHEZ!
¡CHASQUIDO!

Basket (on certain models)

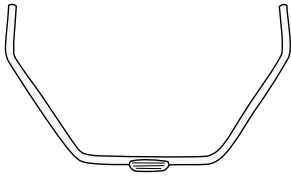

Le panier (sur certains modèles)

5

SNAP!
ENCLENCHEZ!
¡CHASQUIDO!

Holes and metal buttons on underside
Trous et boutons métallique en dessous
Agujeros y botones metálicos por debajo

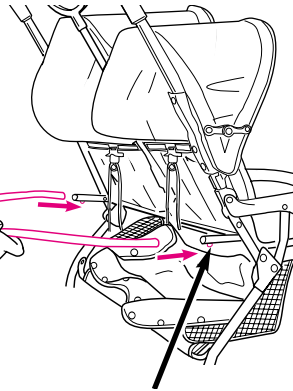

La canasta (en ciertos modelos)

6

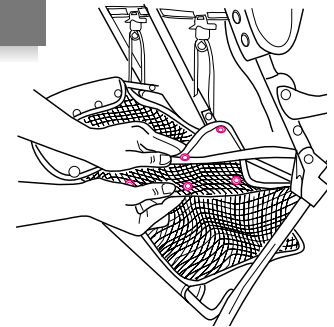

Snaps
Boutons-pression
Broches

Front Wheels

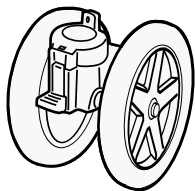

2X

Les roues avant

7

SNAP!
ENCLENCHEZ!
¡CHASQUIDO!

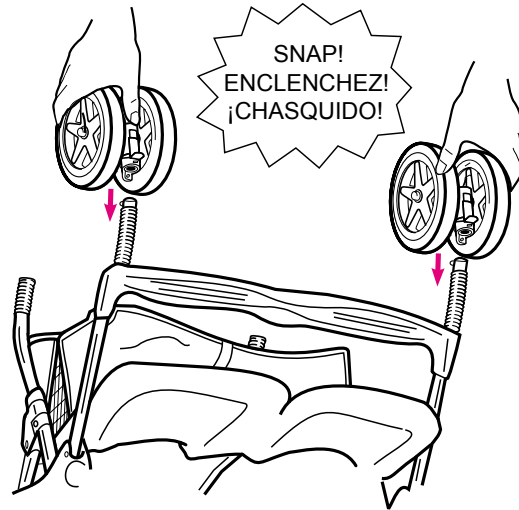

Las ruedas delanteras

Rear Wheels with Brake

Les roues arrière avec freins

Las ruedas posteriores con frenos

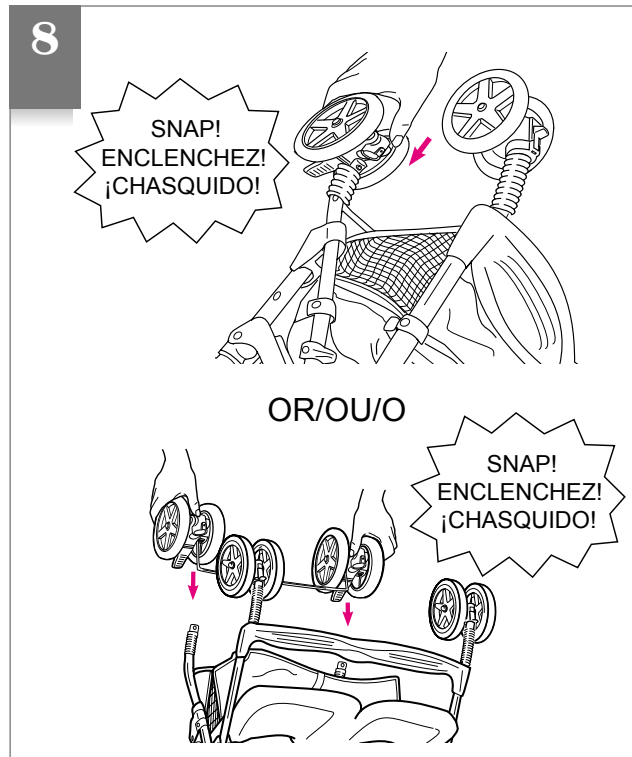
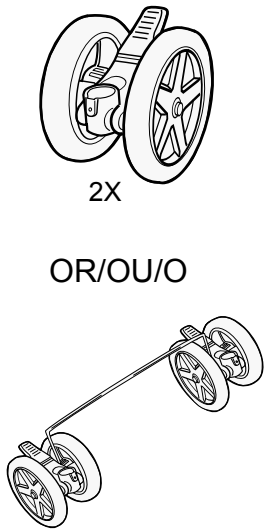

CHECK that all four wheels are securely attached by pulling firmly on each wheel.

VÉRIFIEZ que toutes les roues sont attachées solidement en tirant sur chaque roue fermement.

VERIFIQUE que las cuatro ruedas están instaladas con seguridad tirando firmemente de cada rueda.

Attaching Canopy

Fixer le baldaquin

Acoplar la capota

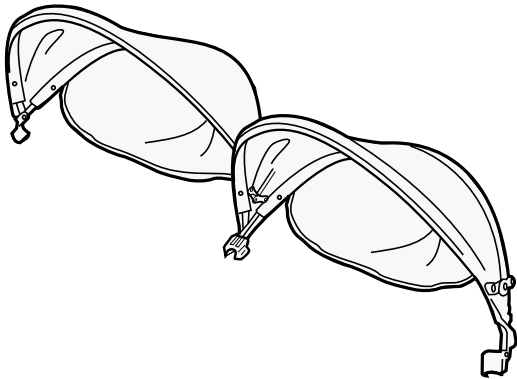

Snap two mounts at the ends of the canopy and one mount in the center to the stroller frame.

Enclenchez les deux montants aux extrémités du baldaquin et le montants au centre à l'armature de la poussette.

Trabe dos cierres en los extremos de la capota y un cierre en el centro del armazón del cochecito.

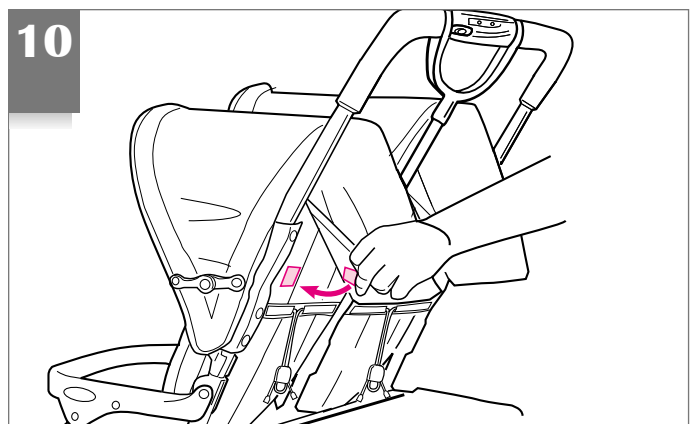
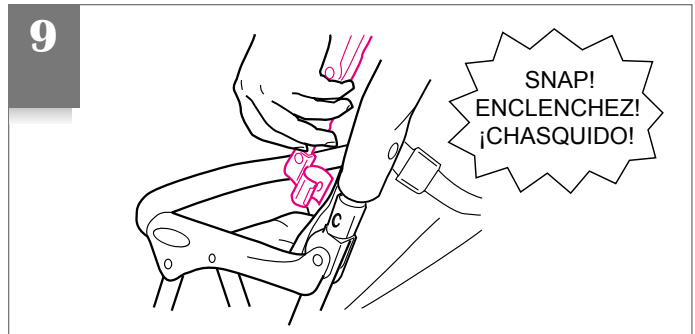

Adjusting Canopy

Pour ajuster le baldaquin

Ajustar la capota

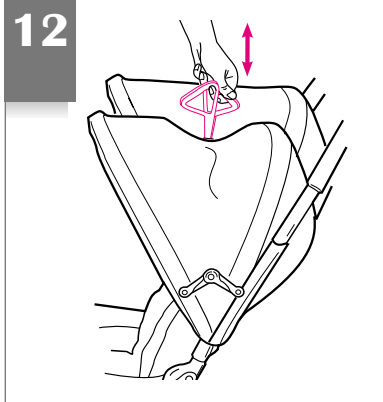

Removing Canopy

Pour enlever le baldaquin

Para sacar la capota

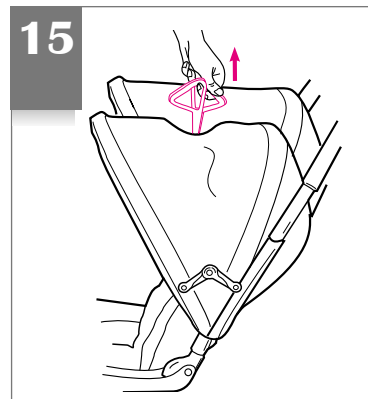
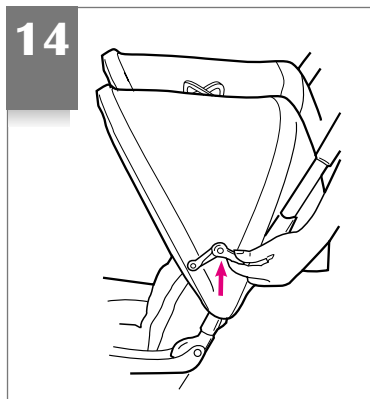
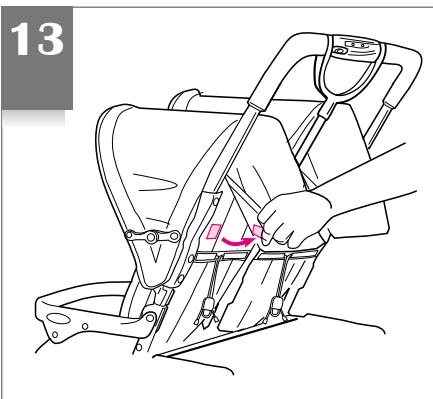

CHECK to make sure canopies are folded before removing canopies from stroller.

VÉRIFIEZ que les baldaquins sont repliés avant de les enlever de la poussette.

VERIFIQUE para asegurarse que las capotas están plegadas antes de sacar las capotas del cochecito.

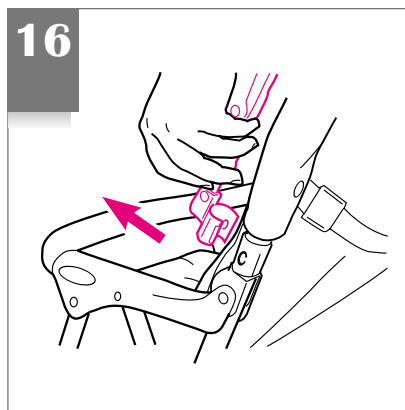

Seat Belt

17

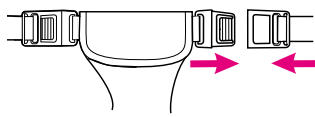

18

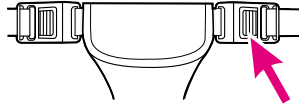

La ceinture de sécurité

Cinturón de seguridad

▲WARNING AVOID SERIOUS INJURY FROM FALLING OR SLIDING OUT. Always use seat belt. After fastening buckles, adjust belts to get a snug fit around your child.

▲MISE EN GARDE ÉVITEZ DE SÉRIEUSES BLESSURES. Utilisez toujours la ceinture de sécurité. Après avoir attaché les boucles, ajustez les ceintures pour obtenir un ajustement confortable autour de votre enfant.

▲ADVERTENCIA EVITE UNA LESIÓN SERIA DEBIDO A UNA CAÍDA O RESBALAMIENTO DEL ASIENTO. Use siempre el cinturón de seguridad. Luego de ajustar las hebillas, ajuste las correas para que queden ajustadas alrededor de su niño.

Brakes

Les freins

Los frenos

19

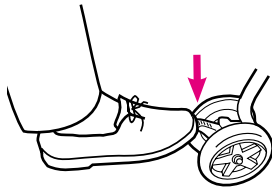

OR/OU/O

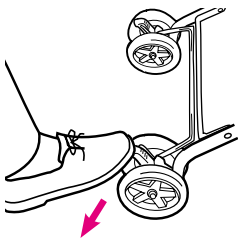

To apply brake
Pour utiliser le frein
Para aplicar el freno

20

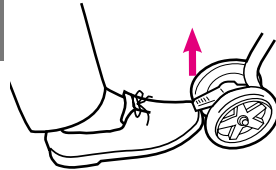

OR/OU/O

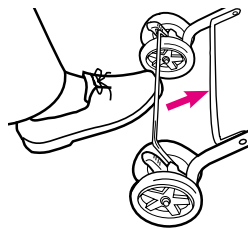

To release brake
Pour dégager le frein
Para liberar el freno

▲WARNING Always apply both brakes. Check brakes by trying to push stroller.

▲MISE EN GARDE Toujours utiliser les deux freins. Vérifiez les freins en essayant de pousser la poussette.

▲ADVERTENCIA Siempre use ambos frenos. Inspeccione los frenos tratando de empujar el cochecito.

Swivel Wheels

Les roues pivotantes

Las ruedas giratorias

21

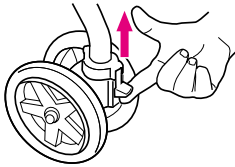

For non-swivel
Roues non-pivotantes
Para que no giren

22

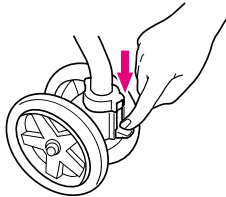

For swivel
Roues pivotantes
Para que giren

Front swivel wheels lock for use on uneven surfaces such as grass, stones or gravel.

Before locking swivels, first push stroller forward a few feet to ensure that the wheels are correctly positioned.

Les roues pivotantes avant se barrent pour un usage sur les surfaces irrégulières tel que le gazon, les cailloux ou le gravier.

Avant de barrer les roues pivotantes, faire avancer la poussette de quelques pieds pour s'assurer que les roues sont bien placées.

Las ruedas delanteras giratorias se traban para permitir el uso en superficies desparejas tales como césped, piedras, o grava.

Antes de trabar las ruedas giratorias, empuje primero el cochecito hacia delante unos pocos pies para asegurarse que las ruedas se encuentran en la posición correcta.

Seat Recline

Ajuster le dossier

Ajustar el respaldo

23

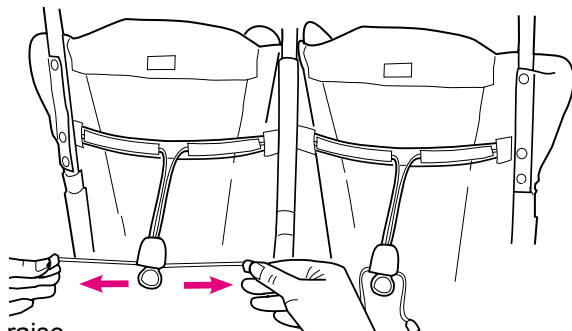

To raise
Soulever
Subir

24

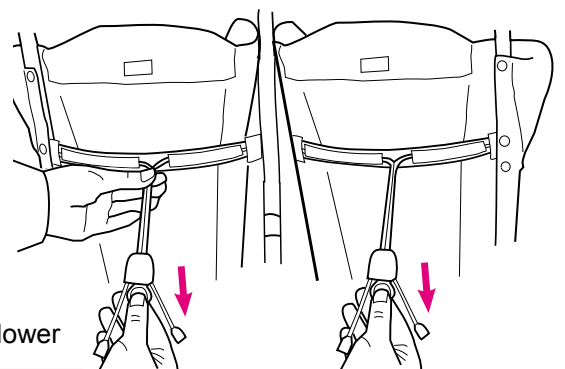

To lower
Abaisser
Bajar

Folding the Stroller

25

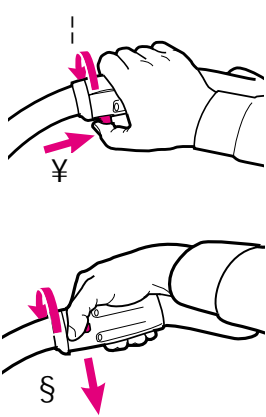

Plier la poussette

26

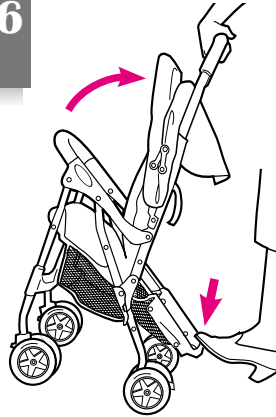

Apply brakes. Push rear of basket down swiftly with your foot.

Appliquez les freins. Abaissez rapidement l'arrière du panier avec votre pied.

Aplicar los frenos. Empuje la parte trasera de la canasta rápidamente hacia abajo con el pie.

27

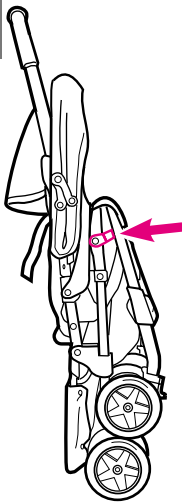

Storage latch will engage automatically.

Le loquet de rangement s'engagera automatiquement.

La traba de seguridad de activará automáticamente.

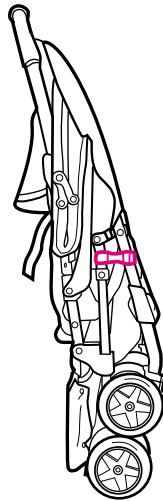

On some models, close and lock storage latch.

Rear of basket allows folded stroller to stand on its own.

Sur certains modèles, fermer et verrouiller le loquet de rangement.

L'arrière du panier permet à la poussette pliée de se tenir debout.

En algunos modelos, cerrar y encajar la traba de almacenamiento.

La parte de atrás de la canasta permite que el cochecito plegado mantenga el equilibrio.

Removing Seat Cover

Enlever la housse du siège

Para quitar la funda del asiento

28

You must **FIRST** release the snap before unfastening the two hooks.

EN PREMIER LIEU, vous devez dégager le bouton pression avant de défaire les deux crochets.

PRIMERO, debe liberar la traba antes de desenganchar los dos ganchos.

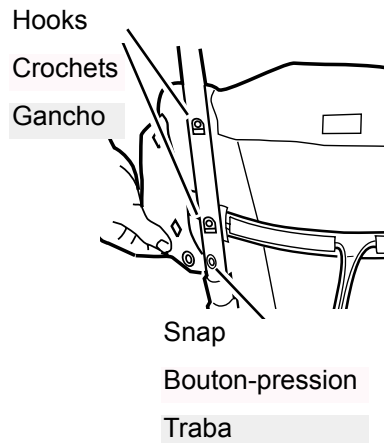

29

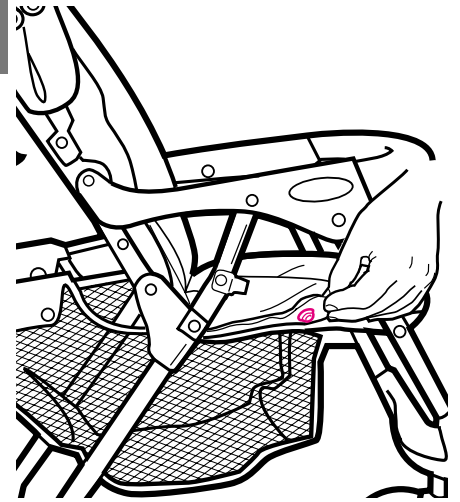

30

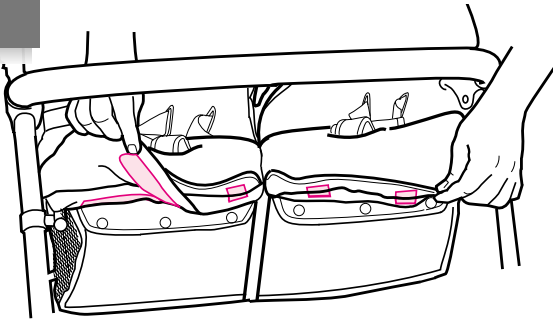

31

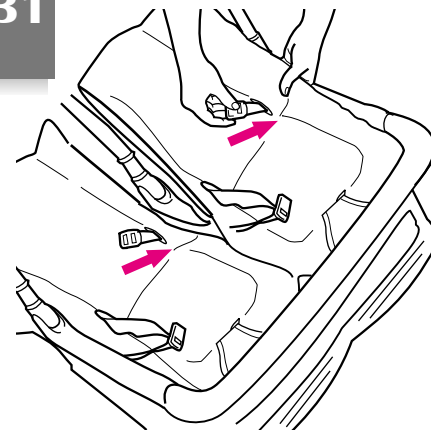

DO NOT use stroller without seat covering.

NE PAS utiliser la poussette sans la housse du siège.

NO use el cochecito sin la funda del asiento.

32

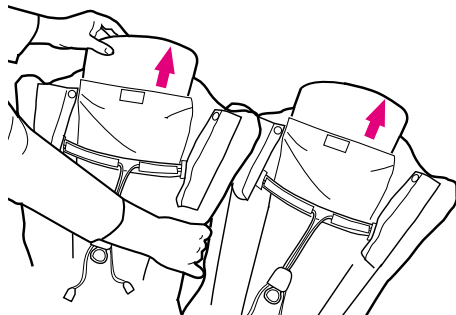

Remove support panels.

Enlever les panneaux de soutien.

Saque los paneles de apoyo.

Care and Maintenance

- **REMOVABLE SEAT PAD** may be machine washed in cold water on delicate cycle and drip-dried. **NO BLEACH.**

- **FROM TIME TO TIME CHECK YOUR STROLLER** for loose screws, worn parts, torn material or stitching. Replace or repair the parts as needed. Use only Graco replacement parts.

- **TO CLEAN STROLLER FRAME,** use only household soap or detergent and warm water. **NO BLEACH.**

- **EXCESSIVE EXPOSURE TO THE SUN** could cause fading or warping of parts.

- **IF STROLLER BECOMES WET** allow to dry thoroughly before storing.

- **IF WHEEL SQUEAKS,** use a light oil (e.g., WD-40, 3-in-1, or sewing machine oil). It is important to get the oil into the axle and wheel assembly as illustrated.

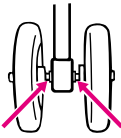

- **WHEN USING YOUR STROLLER AT THE BEACH** completely clean your stroller afterward to remove sand and salt from mechanisms and wheel assemblies.

- **TO STAND FOLDED STROLLER,** lock the brakes.

- **KEEP LATCHES AND REAR LEGS CLEAN** at all times to allow the stroller to open and close smoothly. Wipe regularly with a clean damp cloth.

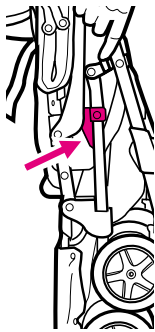

Soins et entretien

- **LE COUSSIN DE SIÈGE AMOVIBLE** est lavable à la machine à l'eau froide et au cycle délicat. Étendre pour sécher. **PAS D'EAU DE JAVEL.**

- **DE TEMPS EN TEMPS, VÉRIFIEZ VOTRE POUSSETTE** pour des vis desserrées, pièces usagées, tissu ou couture déchiré. Remplacez ou réparez ces pièces si nécessaire. Utilisez seulement les pièces de remplacement Graco.

- **POUR NETTOYER L'ARMATURE DE LA POUSSETTE,** utilisez un détergent doux et de l'eau tiède. **PAS D'EAU DE JAVEL.**

- **UNE EXPOSITION PROLONGÉE AU SOLEIL** peut provoquer une décoloration prématurée du tissu et du plastique.

- **SI LA POUSSETTE EST MOUILLÉE,** laissez sécher complètement avant d'entreposer.

- **SI LES ROUES GRINCENT,** utilisez une huile légère (i.e. WD-40, 3 dans 1, ou bien une huile pour machine à coudre). Il est important de déposer l'huile dans l'essieu de la roue.

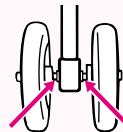

- **LORSQUE VOUS UTILISEZ VOTRE POUSSETTE À LA PLAGE,** prenez soin de bien la nettoyer après l'usage afin d'enlever le sable et le sel du mécanisme et des roues.

- **POUR METTRE LA POUSSETTE REPLIÉE DEBOUT,** barrez les freins.

- **MAINTENEZ LES LOQUETS ET LES JAMBES ARRIÈRES PROPRES** en tous temps pour permettre à la poussette d'ouvrir et de fermer facilement. Essuyez régulièrement avec un linge humide et propre.

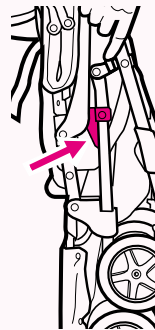

Cuidado y mantenimiento

- **ASIENTO ACOLCHADO RETIRABLE** puede lavarse en lavadora en agua fría en el ciclo para prendas delicadas y secarse al aire libre. **NO USE CLORO.**

- **DE VEZ EN CUANDO EXAMINE SU COCHECITO** para notar si tiene tornillos flojos, piezas desgastadas, costuras rotas o tela rasgada. Reemplace o repare las piezas según sea necesario. Use solamente piezas de repuesto Graco.

- **PARA LIMPIAR EL BASTIDOR DEL COCHECITO,** use solamente jabón o detergente casero y agua tibia. **NO USE CLORO.**

- **LA EXPOSICIÓN EXCESIVA AL SOL O CALOR** puede causar el descoloramiento o arqueo de las piezas.

- **SI EL COCHECITO SE MOJA,** deje que se seque completamente antes de guardarlo.

- **SI LA RUEDA CHIRRIÁ,** use un aceite liviano (por ejemplo, WD-40, 3-in-1, o aceite de máquina de coser). Es importante ponerle aceite en el ensamble de eje y rueda como se demuestra en la figura.

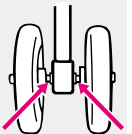

- **CUANDO USE EL COCHECITO EN LA PLAYA** a seguir limpie completamente el cochecito para retirar la arena y sal de los mecanismos y ruedas.

- **PARA COLOCAR EL COCHECITO EN LA POSICIÓN VERTICAL CUANDO ESTÁ PLEGADO,** trabe los frenos.

- **MANTENGA LAS TRABAS Y LAS PATAS TRASERAS LIMPIAS** en todo momento para permitir que el cochecito se abra y se cierre sin dificultad. Límpielo periódicamente con un trapo húmedo limpio.



Replacement Parts (USA)

Complete the form below. Your model number **MUST** be included on the form to ensure proper replacement parts. **Your model number can be found on the tube below the footrest.** Payment in U.S. dollars must accompany your order.

Return the form with payment to:
GRACO Children's Products Inc.
Customer Service Department
P.O. BOX 100, Main Street
Elverson, PA 19520



Questions? Telephone us at: • ¿Preguntas? Llámenos al:

1-800-345-4109

Piezas de repuesto (EE.UU)

Complete el formulario a continuación. El número de modelo de su cochecito **DEBE** incluirse en este formulario para asegurarse de que recibirá las piezas de repuesto apropiadas. El número de modelo puede encontrarse en el tubo debajo del reposapiés. El pago en dólares estadounidenses debe incluirse con el pedido.

Devuélvase con pago a:
GRACO Children's Products Inc.
Customer Service Department
P.O. BOX 100, Main Street
Elverson, PA 19520

Replacement Parts (Canada)



To purchase parts in Canada, contact Elfe at
1-800-667-8184
 (Montreal: 514-344-3533
 Fax: 514-344-9296).

Des pièces de remplacement (au Canada)



Pour commander les pièces au Canada, communiquez avec Elfe au
1-800-667-8184
 (Montréal: 514-344-3533
 Fax: 514-344-9296).

• Circle the part that you need.

• Marque con un círculo el repuesto que necesita.

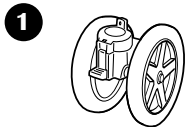

\$16.00

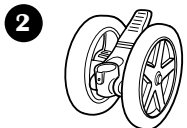

\$16.00

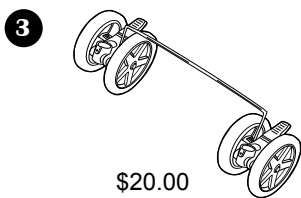

\$20.00



\$12.00

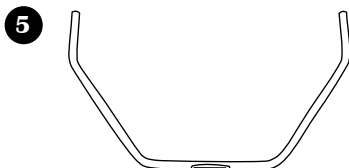

\$10.00

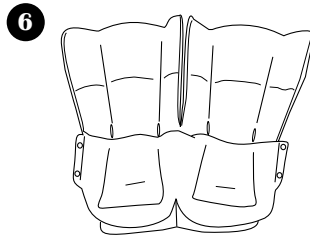

\$17.00

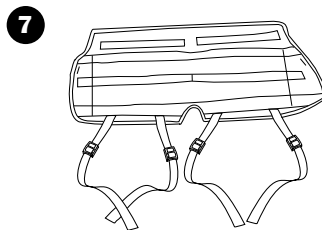

\$15.00

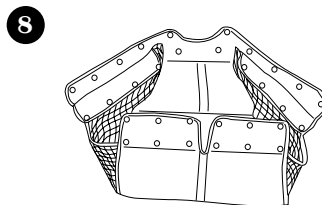

\$12.00

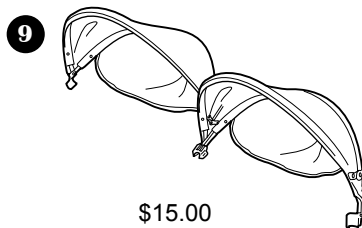

\$15.00

Must be filled in: Debe completarse:

Model No.
N° de modelo

Serial No.
N° de serie

Total • Total:

Shipping & handling*:
Gastos de envío*: \$5.00

Sales tax**:
Impuestos**:

Total due

Total a pagar:

*\$15.00 outside the continental U.S.
*US\$ 15,00 para fuera del continente de EE.UU
**CA 6%, IL 6.25%, IN 5%, NY 8.25%,
OH 5.75%, PA 6%, SC 5%

Ship to • Enviar a:

Name • Nombre

Address • Dirección

City, State, Zip • Ciudad, Estado, Código postal

Telephone • Teléfono

Check or money order enclosed
(payable to Graco Children's Products Inc.)
Cheque o giro adjunto
(a nombre de Graco Children's Products Inc.)

Charge to credit card • Cargar a la tarjeta de crédito
Account #: • Cuenta N°:

Visa
 Mastercard
 Discover

Exp. date • Fecha de vencimiento:

Signature • Firma:



Thank you for your purchase of a Graco product. Your input regarding this product is very important to us.

Return this card today to:

1 REGISTER YOUR PRODUCT

We will keep the model number, serial number, and date of purchase of your Graco product on file.

2 RECEIVE FUTURE INFORMATION

By returning this card, you will help us to notify you of any issues concerning this product.

3 HELP US DEVELOP NEW PRODUCTS

We value your input. Your responses will help us develop new products specifically designed to meet your needs.

DETACH HERE BEFORE MAILING

IMPORTANT! Product Registration Card IMPORTANT!

1. Mr. 2. Mrs. 3. Ms. 4. Miss

First Name: _____ Initial: _____ Last Name: _____

Address: (Number and Street) _____ Apt. #: _____

City: _____ State: _____ Zip Code: _____

2. **Phone #:** _____

4. **Store Name:** _____

6. **Record Model Number and Serial Number:**
(These can be found on the white label on the product)

Model Number

Serial Number

7. **Was this purchase a:**
1. Gift? 2. Self purchase?

8. **Is this your first child?**
1. Yes 2. No

9. **In what trimester was your purchasing decision made?**
1. 1st 2. 2nd 3. 3rd

10. **This child is:**
1. Male 2. Female

11. **How did you first hear about this Graco product?**
1. Word of Mouth 5. Store Flyer
2. Salesperson 6. Catalog
3. In-Store Display 7. Other
4. Magazine Ad

12. **Check the three (3) most important reasons why you purchased this Graco product:**
1. Received as a Gift
2. Fabric Design / Appearance
3. Frame Design / Style
4. Graco Reputation
5. Recommendation of Salesperson
6. Recommendation of Friend / Family
7. Value for Price
8. Magazine Advertisement
9. Ease of Operation
10. Light Weight
11. Product Features
12. Sale / Promotion
13. Prior Experience with Graco

13. **What other brands did you consider?**
1. Graco was the only brand considered
2. Century 6. Fisher Price
3. Combi 7. Gerry
4. Cosco 8. Other _____
5. Evenflo

14. **Have you purchased Graco products before?**
1. Yes 2. No

Thanks for taking time to fill out this questionnaire. Please check here [] if you do not wish to learn more about Graco or obtain information on new ideas from other exciting companies.

3. **I am a:**
1. Parent 2. Grandparent

5. **Date of Purchase:**
_____/_____/_____
Month Day Year

15. **Where do you and your family do most of your shopping?**
1. Shopping Mall
2. Discount Store
3. Specialty Store

16. **Baby's date of birth: (or due date)** _____
Month Day Year

17. **Date of Your birth:** _____
Month Day Year

18. **For your primary residence, do you:**
1. Own? 2. Rent?

19. **Your marital status:**
1. Married 2. Single

20. **Education** (Please check which category applies):
1. High School 3. Completed College
2. Some College 4. Graduate School

21. **Including yourself, what is the total number of people living in your household?**

(Examples: 01, 02, 03, 04...)

22. **NOT including yourself, what are the AGES of the other people living in your household?**
Age (in years)

Male: _____

Female: _____

23. **Which best describes your family income?**
1. Under \$15,000 5. \$50,000-\$74,999
2. \$15,000-\$24,999 6. \$75,000-\$100,000
3. \$25,000-\$34,999 7. \$100,000-\$149,999
4. \$35,000-\$49,999 8. Over \$150,000

24. **In the last 6 months have you or your spouse:**
1. Purchased clothes through the mail?
2. Purchased gifts through the mail?
3. Worked in your garden?
4. Traveled on vacation?
5. Purchased through television shopping?
6. Purchased two or more books?
7. Purchased cassettes or CDs?
8. Donated to wildlife / environmental causes?
9. Donated to charities?

IMPORTANT!

PRODUCT REGISTRATION CARD

THANK YOU
FOR CHOOSING
GRACO®

Please take a moment to
complete this card today to:

- ▶ REGISTER
YOUR
PRODUCT
- ▶ RECEIVE
FUTURE
INFORMATION
- ▶ HELP US
DEVELOP NEW
PRODUCTS

Please send other correspondence to:

Graco Children's Products, Inc.
Main Street
P.O. Box 100
Elverson, PA 19520-0100

238 A

GRACO®
PRODUCT REGISTRATION DEPARTMENT
PO BOX 40
DENVER CO 80201-0040

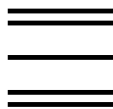

Place
First-Class
Stamp
Here
Post Office will
not deliver
without proper
postage

Free Manuals Download Website

<http://myh66.com>

<http://usermanuals.us>

<http://www.somanuals.com>

<http://www.4manuals.cc>

<http://www.manual-lib.com>

<http://www.404manual.com>

<http://www.luxmanual.com>

<http://aubethermostatmanual.com>

Golf course search by state

<http://golfingnear.com>

Email search by domain

<http://emailbydomain.com>

Auto manuals search

<http://auto.somanuals.com>

TV manuals search

<http://tv.somanuals.com>