

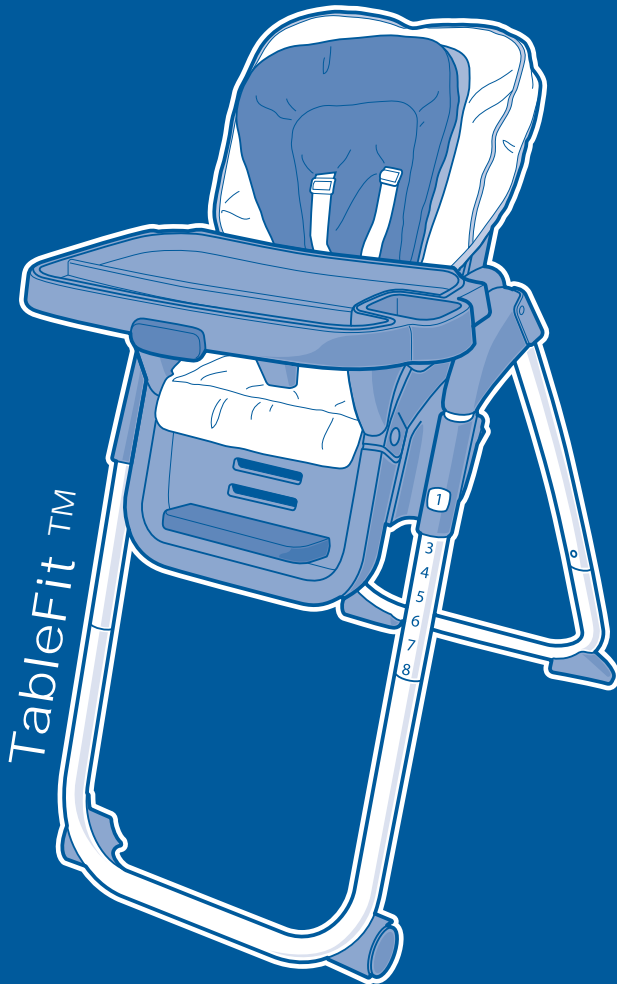

www.gracobaby.com



- Owners Manual • Mode d'emploi
- Manual del usuario

WARNING

Failure to follow these warnings and the assembly instructions could result in serious injury or death.

- **PLEASE SAVE OWNER'S MANUAL FOR FUTURE USE.**
- **ADULT ASSEMBLY REQUIRED.**
- **NEVER LEAVE CHILD UNATTENDED.** Always keep your child in view.
- **PREVENT SERIOUS INJURY OR DEATH FROM FALLS OR SLIDING OUT.** Always use seat belt. Secure your child at all times with the restraint system provided, in either the reclining or upright position. The tray is not designed to hold your child in the highchair. It is recommended that the highchair be used in the upright position only by children capable of sitting upright unassisted.
- **DO NOT FORCE TRAY** against child. Use only the three adjustment positions. Be sure both adjustment fingers are engaged in armrest slots.
- **STRANGULATION HAZARD:** Do not place highchair in any location where there are cords, such as window blind cords, drapes, phone cords, etc.
- **THIS HIGHCHAIR IS DESIGNED TO BE USED BY A CHILD UP TO 3 YEARS OF AGE.** Maximum weight 40 pounds (18.1 kg).
- **FOLLOW ASSEMBLY INSTRUCTIONS CAREFULLY.** If you experience any difficulties, please contact the Customer Service Department.
- **DISCONTINUE USING YOUR HIGHCHAIR** should it become damaged or broken.

MISE EN GARDE

Manquer de suivre ces avertissements et les instructions d'assemblage peut entraîner de sérieuses blessures ou un décès.

- **PRIÈRE DE CONSERVER LE MANUEL D'UTILISATEUR POUR USAGE ULTÉRIEUR.**
- **ASSEMBLAGE PAR UN ADULTE REQUIS.**
- **NE JAMAIS LAISSER L'ENFANT SANS SUPERVISION.** Toujours garder l'enfant à vue.
- **AFIN D'ÉVITER QUE L'ENFANT NE SE BLESSE GRAVEMENT OU PERDE LA VIE EN TOMBANT OU EN GLISSANT :** Toujours attacher votre enfant avec la ceinture de retenue. Il faut toujours attacher votre enfant avec le système de retenue fourni, que ce soit en position inclinée ou assise. Le plateau n'est pas conçu pour maintenir votre enfant dans la chaise haute. Il est recommandé que la chaise haute soit utilisée dans la position assise seulement par les enfants capables de s'asseoir sans aide.
- **NE PAS FORCER LE PLATEAU** contre l'enfant. Employer seulement les trois positions d'ajustement. S'assurer que toutes les tiges d'ajustement sont dans les fentes de l'accoudoir.
- **DANGER D'ÉTRANGLEMENT :** Ne pas installer la chaise haute à un endroit où il y a des cordons, tels les stores, les rideaux, ou téléphones, etc.
- **CETTE CHAISE-HAUTE EST DESTINÉE AUX ENFANTS JUSQU'À 3 ANS** pesant au maximum de 18,1 kg (40 lb).
- **SUIVRE LES INSTRUCTIONS D'ASSEMBLAGE SOIGNEUSEMENT.** En cas de difficultés, communiquer avec le service à la clientèle.
- **CESSER L'UTILISATION DE VOTRE CHAISE HAUTE** si elle est endommagée ou cassée.

ADVERTENCIA

Si no se cumplen estas advertencias y se siguen las instrucciones de armado, podría resultar en lesiones graves o la muerte.

- **POR FAVOR, CONSERVE EL MANUAL DEL USUARIO PARA UTILIZARLO EN EL FUTURO.**
- **SE REQUIERE MONTAJE POR UN ADULTO.**
- **NUNCA DEJE A SU NIÑO DESATENDIDO.** Siempre tenga su niño a la vista.
- **EVITE SERIAS LESIONES CAUSADAS POR CAÍDAS O DESPLAZAMIENTOS.** Use siempre el cinturón de seguridad. Asegure a su niño en todo momento con el sistema de seguridad provisto, en la posición reclinada o vertical. La bandeja no ha sido diseñada para soportar a su niño en la silla alta. Se recomienda que solamente niños capaz de sentarse en posición vertical sin ayuda usen la silla alta en la posición vertical.
- **NO FUERCE LA BANDEJA CONTRA EL NIÑO.** Use solamente las tres posiciones de ajuste. Asegúrese de que ambos dedos de ajuste estén trabados en las ranuras de los apoyabrazos.
- **PELIGRO ESTRANGULACIÓN:** No coloque la silla alta en cualquier lugar donde haya cordones, tales como cordones de persianas, cortinas, teléfonos, etc.
- **ESTA SILLA ALTA ESTÁ DISEÑADA SER USADA POR UN NIÑO DE 3 AÑOS DE EDAD COMO MÁXIMO.** Con un peso máximo de 40 libras (18,1 kg).
- **SIGA LAS INSTRUCCIONES DE ENSAMBLAJE CUIDADOSAMENTE.** Si experimenta alguna dificultad, por favor, contacte al Departamento de Servicio al Cliente.
- **DEJE DE USAR SU SILLA ALTA** si ésta se daña o rompe.

Parts list • Liste des pièces • Lista de las piezas

This model may not include some features shown below. **Check** that you have all the parts for this model **BEFORE** assembling your product. If any parts are missing, call Customer Service.

Ce modèle pourrait ne pas inclure certaines caractéristiques illustrées ci-dessous. **Vérifier** la présence de toutes les pièces pour ce modèle **AVANT** d'assembler votre produit. S'il manque des pièces, communiquer avec notre service à la clientèle.

Este modelo podrá no incluir algunas de las características que se indican a continuación. **Verifique** que tiene todas las piezas de este modelo **ANTES** de armar su producto. Si falta alguna pieza, llame al Departamento de Servicio al Cliente.

Philips Screwdriver required.

Tournevis cruciforme « Phillips » nécessaire.

Requiere un destornillador Philips.

ALL MODELS • TOUS MODÈLES • TODOS LOS MODELOS

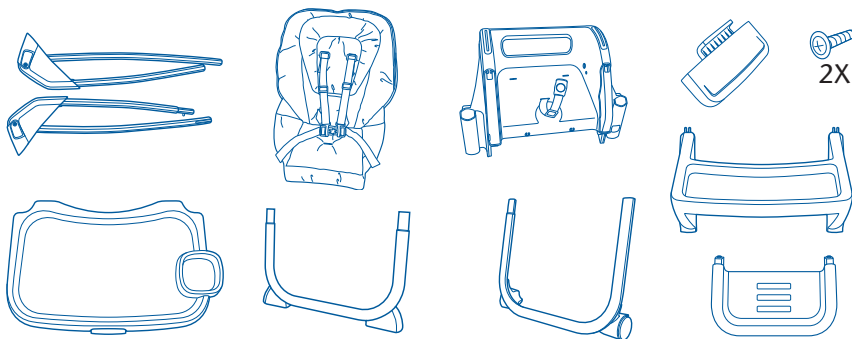

ACCESSORIES ON CERTAIN MODELS • ACCESSOIRES SUR CERTAINS MODÈLES • ACCESORIOS EN CIERTOS MODELOS

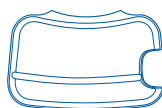

Tray Insert
(2 on certain models)

Doublure de plateau amovible
(2 sur certains modèles)

Accesorio de la bandeja
(2 en ciertos modelos)

Seat assembly • Montage du siège • Armado del asiento

1

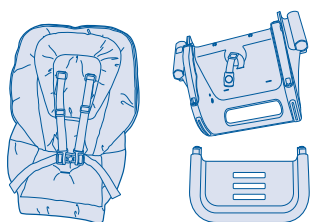

2X

Flip seat upside down.
Insert footrest into seat
until it snaps into place.

Retourner le siège à l'envers.
Insérer le repose-pieds dans
le siège jusqu'à ce qu'il
s'enclenche en place.

Dé vuelta el asiento. Ponga
el apoyapie en el asiento
hasta que se traben en su
lugar.

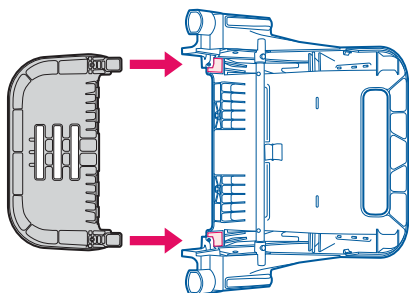

2

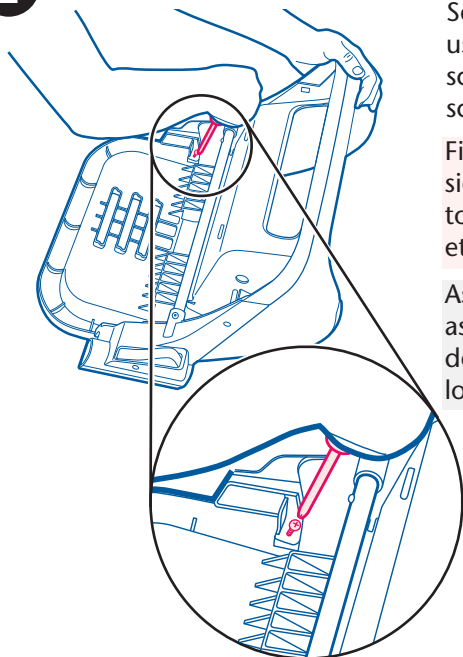

Secure footrest to seat
using a Philips head
screwdriver and provided
screws.

Fixer le repose-pieds au
siège en utilisant un
tournevis cruciforme Philips
et les vis fournies.

Asegure el reposapiés al
asiento con un
destornillador de Phillips y
los tornillos proporcionados.

Attaching Backrest • Installation du dossier • Instalación del respaldo

1

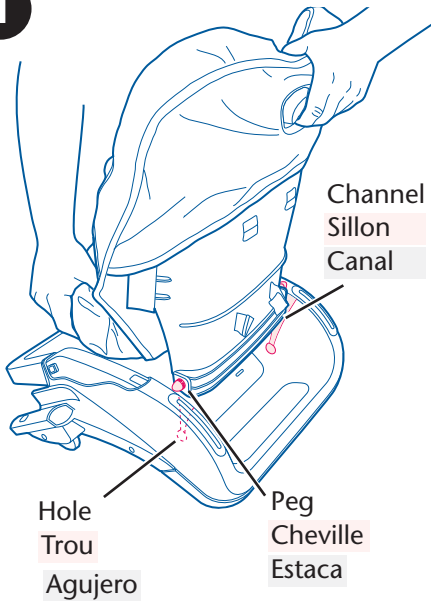

Flip seat over.
Hold seat pad up out of way of slots. Slide pegs on seat back down channel.
DO NOT press pegs into holes until Step 3.

Retourner le siège.
Soulever le coussin de siège pour qu'il ne bloque pas les fentes. Glisser les chevilles du dossier dans le sillon.
NE PAS pénétrer les chevilles dans les trous jusqu'à ce que Étape 3.

Dé vuelta el asiento.
Mantenga la almohadilla del asiento hacia arriba lejos de las ranuras. Deslice las estacas del respaldo del asiento hacia abajo por el canal.
NO presione las estacas en los agujeros hasta Paso 3.

2

SNAP!
ENCLENCHEZ!
¡CLIC!

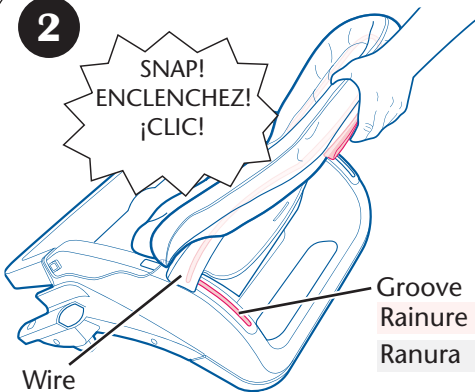

Groove
Rainure
Ranura

Wire
Tige métallique
Alambre

Squeeze recline handle and guide wire into groove.

Serrer la poignée d'inclinaison et guider la tige dans la rainure.

Oprima la palanca de inclinación y ponga el alambre en la ranura.

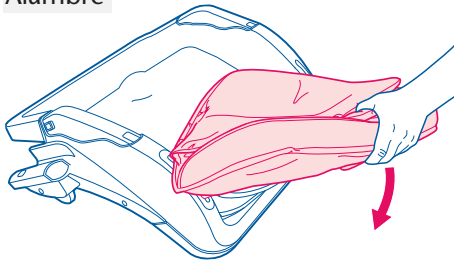

Recline backrest all the way back.

Incliner le dossier au maximum.

Recline el respaldo todo lo posible hacia atrás.

3

SNAP!
ENCLENCHEZ!
¡CLIC!

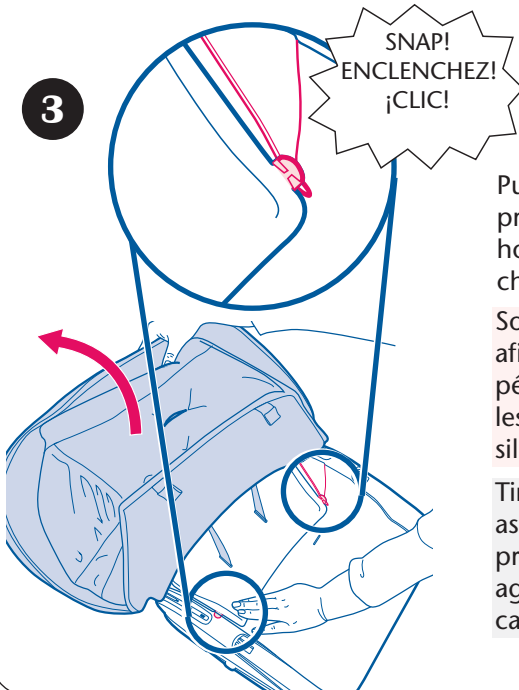

Pull seat pad up in order to press the pegs into the holes at the bottom of the channel.

Soulever le coussin de siège afin de pouvoir faire pénétrer les chevilles dans les trous situés au fond du sillon.

Tire la almohadilla del asiento hacia arriba para presionar las estacas en los agujeros del fondo del canal.

Inserting legs • Insertion des pattes • Colocación de las patas

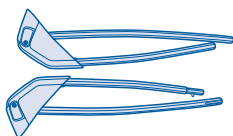

Insert slotted leg post through the frame of the seat, with logo facing out and the numbered leg on the side with window. Repeat with other leg. Make sure to squeeze button to choose one of the other height options.

Insérer le poteau de patte avec fentes dans le cadre du siège, le logo orienté vers l'extérieur, et la patte numérotée du côté avec la fenêtre. Répéter avec l'autre patte. S'assurer d'appuyer sur le bouton pour sélectionner l'une des autres options de hauteur.

1

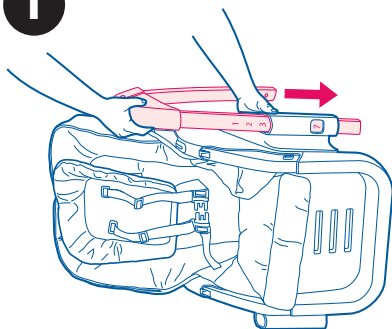

Pase el poste ranurado de la pata a través del armazón del asiento, con el logotipo mirando hacia afuera y la pata numerada en el costado con la ventana. Repita el procedimiento con la otra pata. Asegúrese de apretar el botón para elegir una de las opciones de la altura.

2

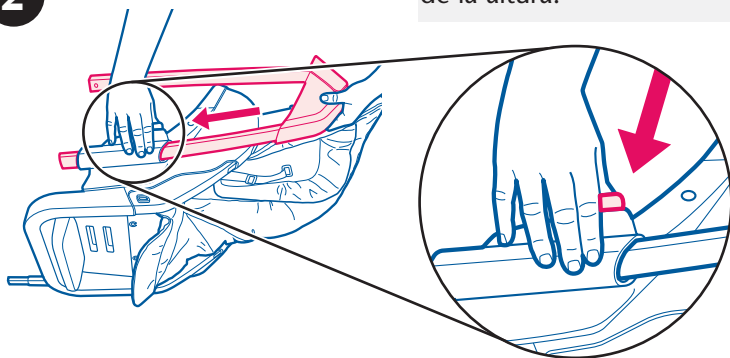

Front legs • Pattes avant • Patas delanteras

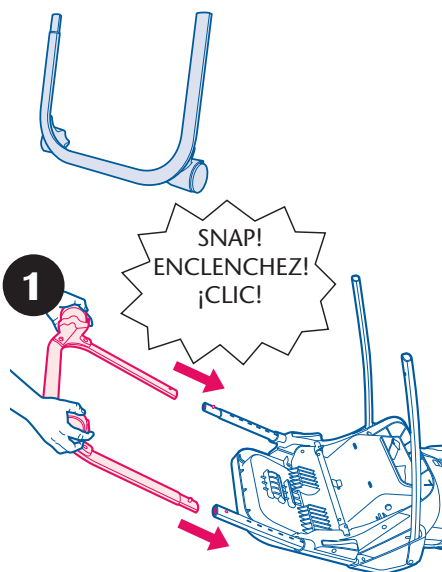

Insert "U" tube with wheels into the front leg tubes.

Insérer le tube en « U » dans les tubes des pattes avant.

Inserte el tubo en "U" en los tubos de las patas delanteras.

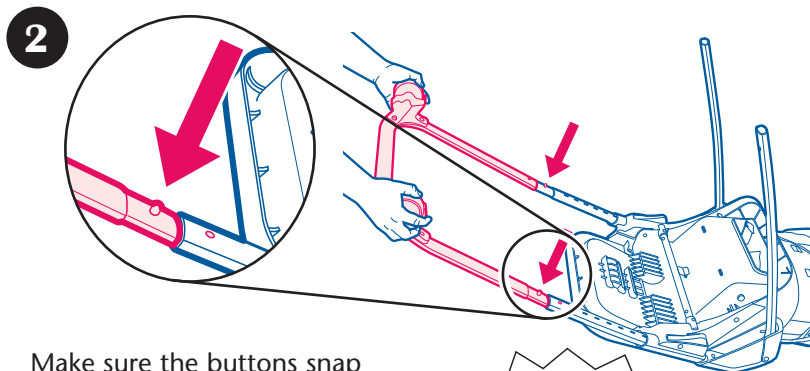

Make sure the buttons snap into holes.

S'assurer que les boutons s'enclenchent dans les orifices.

Asegúrese de que los botones se traban en los agujeros.

SNAP!
ENLENCHEZ!
¡CLIC!

Attaching Rear Legs

- Installation des pattes arrière
- Colocación de las patas traseras

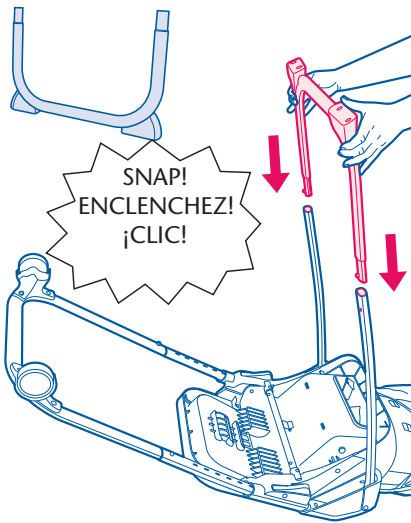

Insert other "U" tube into the rear tubes until they snap into place.

Insérer l'autre tube en « U » dans le tube arrière jusqu'à ce qu'il s'enclenche en place.

Inserte el otro tubo en "U" en los tubos traseros hasta que se traben en su lugar.

Attaching Footrest • Installation du repose-pieds • Instalación del apoyapié

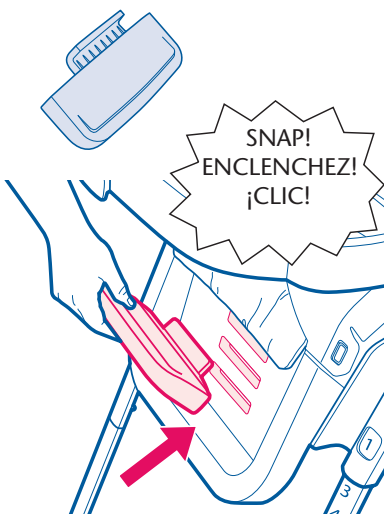

Attach footrest to one of the receiving slots as shown.

Attacher repose-pieds l'une des fentes prévues à cet effet, tel qu'illustré.

Coloque el reposapiés a uno de los la recepción ranuras como se muestra

Attaching Seat Pad

- Installation du coussin de siège
- Instalación de la almohadilla del asiento

1

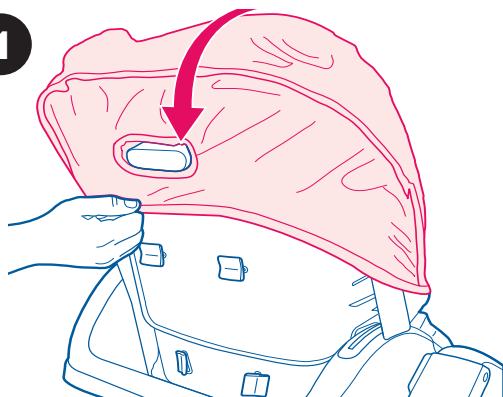

2

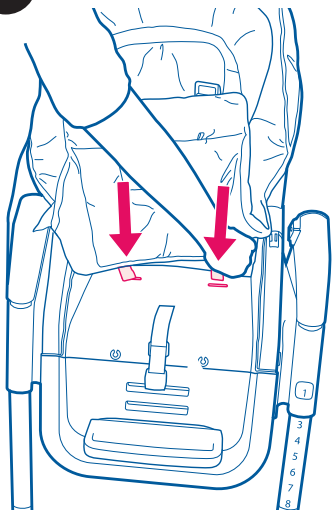

Insert the elastic straps, located on the back of the pad, through the slots in the seat area and pull up on pad to make sure its secure.

Insérer les courroies élastiques, situées à l'arrière du coussin, à travers les fentes du siège et fixer les courroies aux crochets du fond du siège.

Pase las correas elásticas, que se encuentran atrás de la almohadilla, a través de las ranuras en el asiento y sujete las correas a los ganchos de abajo del asiento.

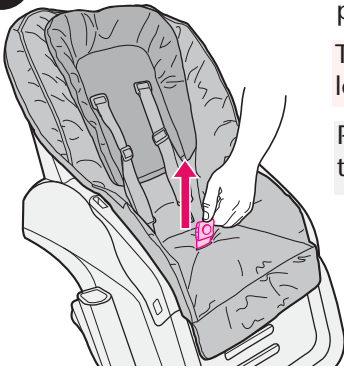
3

Pull crotch strap through slot in seat pad.

Tirer la courroie de fourche à travers le coussin de siège.

Pase la correa de la entrepierna a través de la almohadilla del asiento.

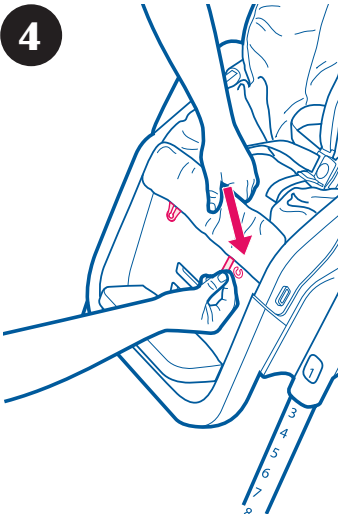
4

Secure the seat pad by wrapping elastic straps around bottom of seat, hooking elastic straps as shown.

Fixer le coussin du siège en enroulant les courroies élastiques autour du fond du siège, en fixant les courroies élastiques aux crochets situés à l'arrière du siège.

Asegure la almohadilla del asiento pasando las cintas elásticas alrededor de la parte de abajo del asiento enganchando las cintas elásticas en los ganchos de plástico de la parte trasera del asiento.

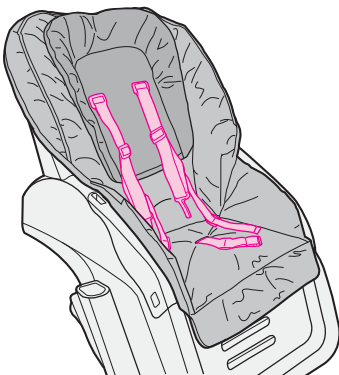
5

Attaching Snack Tray

- Installation du plateau à collation
- Instalación de la bandeja para refrigerios

1

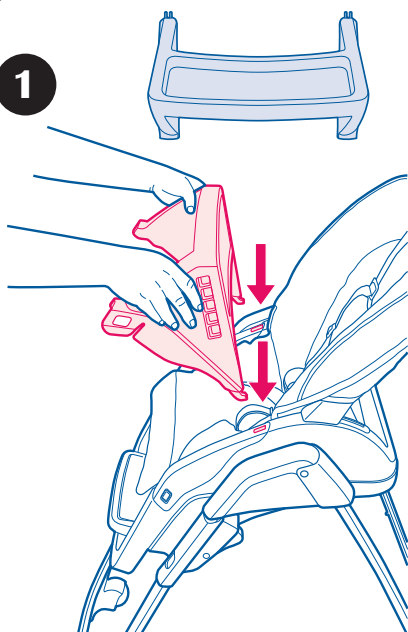

Insert hooks on the back of snack tray into receiving slots.

Insérer les crochets situés à l'arrière du plateau à collation dans les fentes prévues à cet effet.

Inserte ganchos en la parte posterior de merendar bandeja en las ranuras.

2

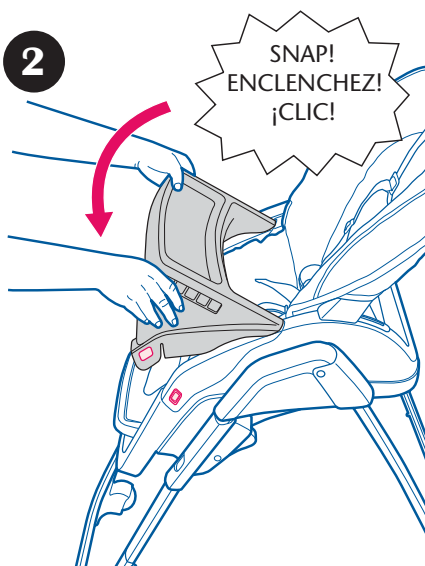

Swing tray down until both sides snap into place.

Abaissier le plateau vers le bas jusqu'à ce qu'il s'enclenche en place.

Gire la bandeja hacia abajo hasta que encaje en su lugar.

Attaching Tray • Installation du plateau • Instalación de la bandeja

DO NOT FORCE TRAY against child. Use only the three adjustment positions. Be sure both adjustment fingers are engaged in armrest slots.

NE PAS FORCER LE PLATEAU contre l'enfant. Utiliser uniquement les trois positions de réglage. S'assurer que toutes les tiges de réglage sont bien insérées dans les fentes de l'accoudoir.

NO FUERCE LA BANDEJA CONTRA EL NIÑO. Use solamente las tres posiciones de ajuste. Asegúrese de que ambos dedos de ajuste están trabados en las ranuras de los apoyabrazos.

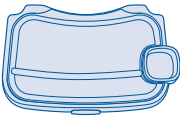

1

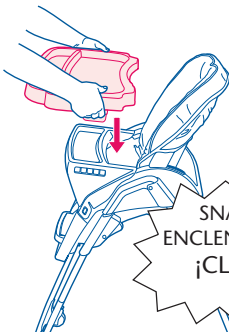

Squeeze lever on both sides of tray and place on chair.

Appuyer sur le levier de chaque côté du plateau et placer sur la chaise.

Apriete la palanca en ambos costados de la bandeja y colóquela en la silla.

2

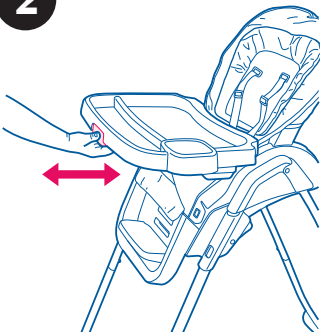

Squeeze adjustment button on front of tray to adjust tray to fit child.

Appuyer sur le bouton de réglage à l'avant du plateau pour régler le plateau selon la taille de l'enfant.

Apriete el botón de ajuste adelante de la bandeja para ajustar la bandeja según el niño.

Tray Insert • Doublure de plateau • Accesorio de la bandeja

1



Dishwasher safe.

Se lave au lave-vaisselle

Apto para el lavaplatos.

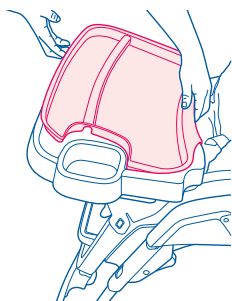

To remove, pull up from back.

Pour enlever, soulever par l'arrière.

Para sacarlo, tire desde atrás.

To Unfold • Pour déplier • Para desplegar

1

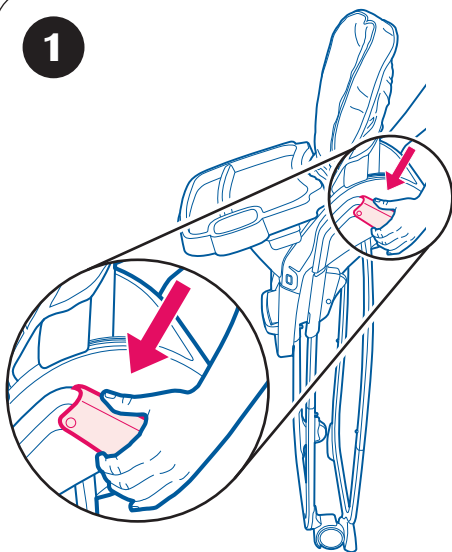

2

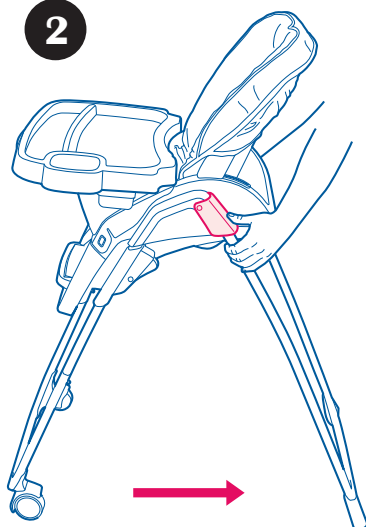

To Secure Child • Pour installer votre enfant en toute sécurité • Cómo asegurar al niño

⚠ WARNING **Falling Hazard:** Always use the seat belt.

⚠ MISE EN GARDE **Danger de chute:**
Toujours se servir de la ceinture de sécurité.

⚠ ADVERTENCIA **Peligro de caída:**
Use siempre el cinturón de seguridad.

5 Point Harness • Harnais à 5 points • Arnés de 5 puntos

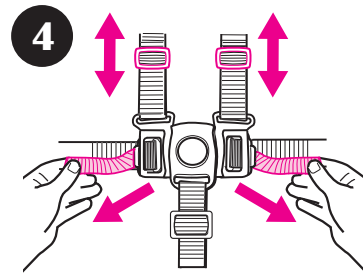
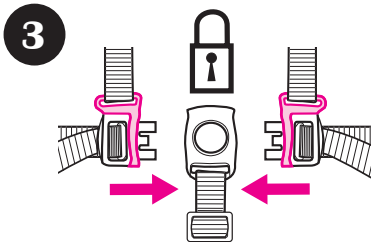
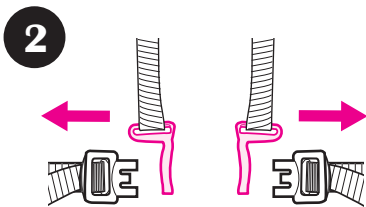
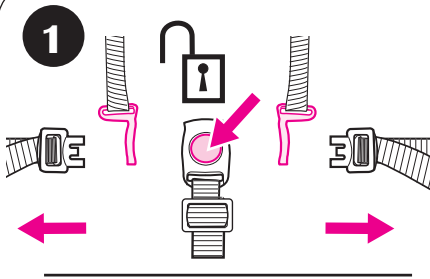

Use slide adjuster at shoulder and waist for tighter adjustment.

Utiliser le dispositif de réglage coulissant à l'épaule et à la taille pour un ajustement plus précis.

Use el ajuste deslizable en el hombro y la cintura para hacer ajustes más apretado.

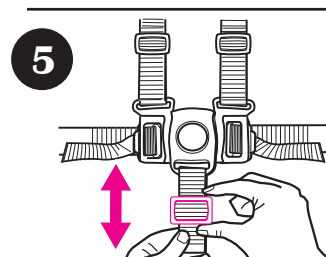

3 Point Buckle • Boucle à 3 point • Hebilla de 3 puntos

To convert to 3-pt harness.

Pour convertir en harnais 3-points.

Para convertirlo en un arnés de 3 puntos.

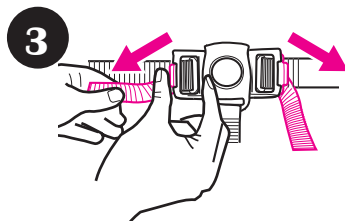
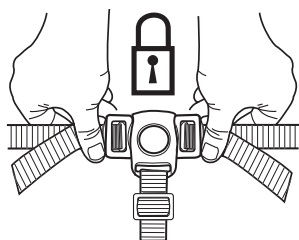
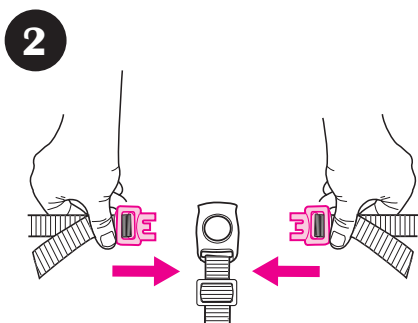
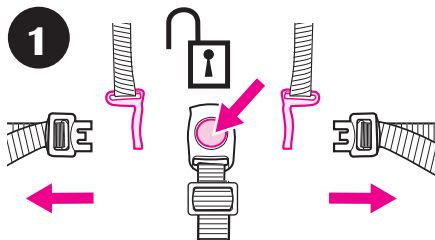

Use slide adjuster at waist for further adjustment.

Utiliser le dispositif de réglage coulissant à la taille pour un ajustement plus précis.

Use el ajuste deslizable en la cintura para hacer ajustes adicionales.

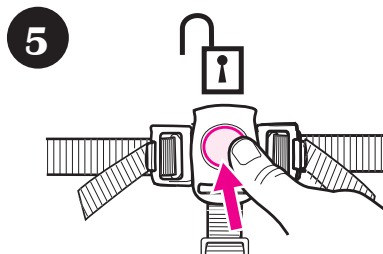
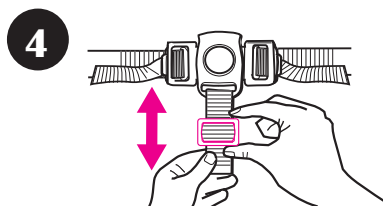

Adjust Harness Height

- Ajustement de la hauteur du harnais
- Ajuste de la altura del arnés

1

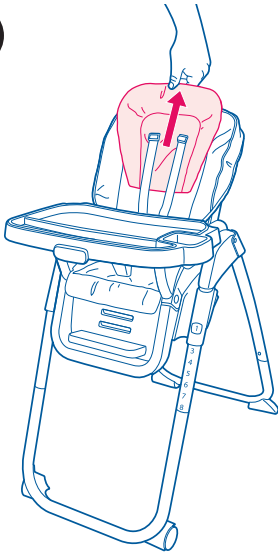

To lengthen harness straps for older child, pull body support up as shown until harness is tight against child's shoulders.

Pour rallonger les courroies du harnais à l'intention d'un enfant plus âgé, tirer sur le support corporel jusqu'à ce que le harnais soit bien appuyé contre les épaules de l'enfant.

Para alargar las correas del arnés para un niño más mayor, tire el soporte del cuerpo hacia arriba como se indica hasta que el arnés esté apretado contra los hombros del niño.

2

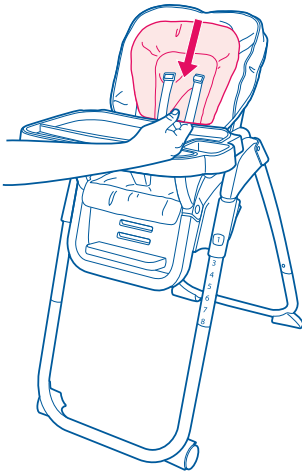

To shorten harness straps for younger child, pull body of support down until harness straps are tight against child's shoulders.

Pour raccourcir les courroies du harnais à l'intention d'un enfant plus jeune, abaisser le support corporel jusqu'à ce que les courroies du harnais soient bien appuyées contre les épaules de l'enfant.

Para acortar las correas del arnés para un niño más chico, tire el soporte del cuerpo hacia abajo hasta que las correas del arnés estén apretadas contra los hombros del niño.

To Recline • Pour incliner • Reclinación

1

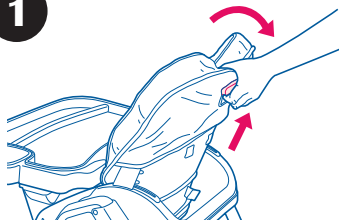

With baby out of high chair, squeeze recline lever and adjust seat back to 1 of 3 positions.

Avec le bébé hors de la chaise haute, appuyer sur le levier d'inclinaison et régler le dossier du siège à l'une des 3 positions.

2

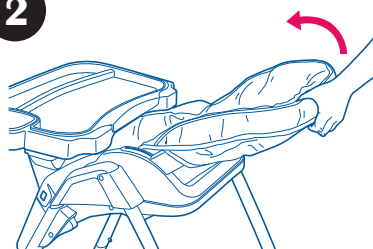

Con el bebé fuera de la silla alta, apriete la palanca de reclinación y ajuste el respaldo del asiento en 1 de las 3 posiciones.

Adjusting Height • Réglage de la hauteur • Ajuste de la altura

1

8 Positions
8 positions
8 posiciones

Push buttons on sides to lower seat.

Appuyer sur les boutons se trouvant sur les côtés pour abaisser le siège.

Apriete los botones en los costados para bajar el asiento.

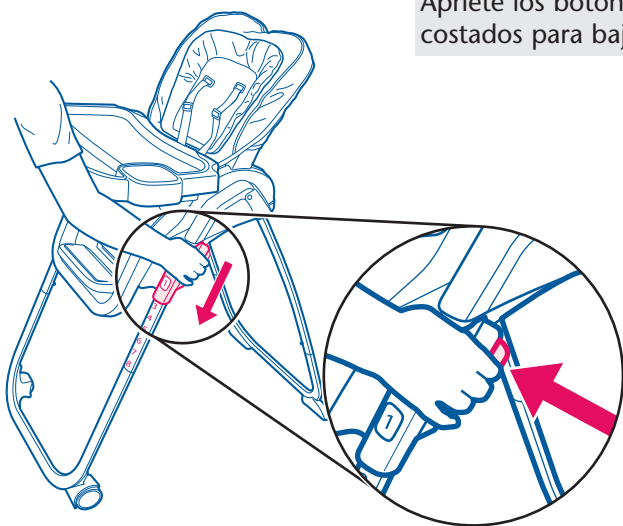

2

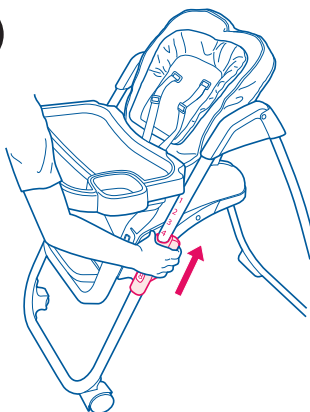

Pull up on seat to adjust height.

Tirer sur le siège pour régler la hauteur.

Tire hacia arriba del asiento para ajustar la altura.

Removing seat pad

- Installation du coussin de siège
- Instalación de la almohadilla del asiento

1

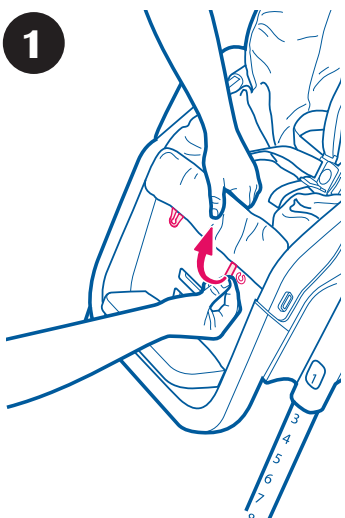

Remove the seat pad by unfastening elastic straps from bottom of seat, shown.

Fixer le coussin du siège en enroulant les courroies élastiques autour du fond du siège, en fixant les courroies élastiques aux crochets situés à l'arrière du siège.

Asegure la almohadilla del asiento pasando las cintas elásticas alrededor de la parte de abajo del asiento engancho las cintas elásticas en los ganchos de plástico de la parte trasera del asiento.

2

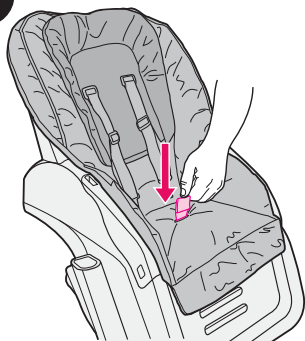

Push crotch strap through slot in seat pad.

Tirer la courroie de fourche à travers le coussin de siège.

Pase la correa de la entrepierna a través de la almohadilla del asiento.

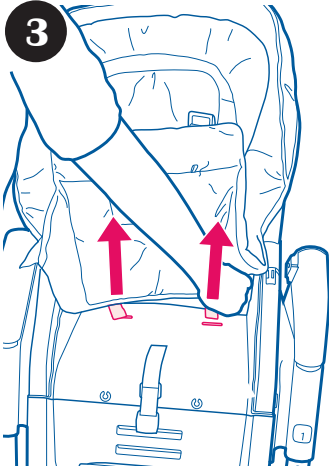
3

Reach under bottom of seat and push the 2 straps up through the seat as shown.

Insérer les courroies élastiques, situées à l'arrière du coussin, à travers les fentes du siège et fixer les courroies aux crochets du fond du siège.

Pase las correas elásticas, que se encuentran atrás de la almohadilla, a través de las ranuras en el asiento y sujete las correas a los ganchos de abajo del asiento.

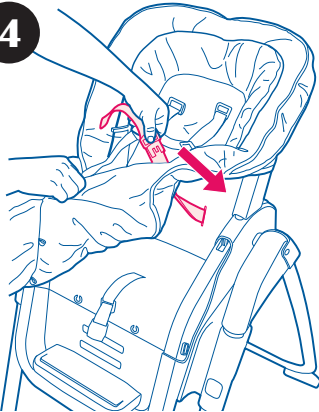
4

Push crotch strap through slot in seat pad.

Tirer la ceinture abdominale à travers la fente du coussin du siège.

Pase el cinturón de la cintura a través de la ranura en la almohadilla del asiento.

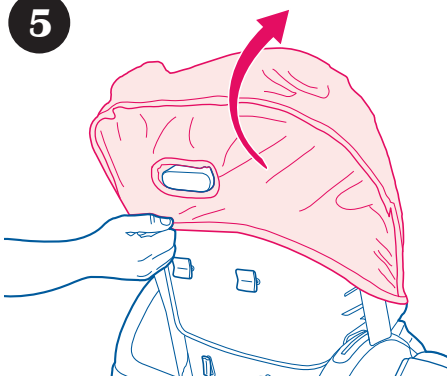
5

6

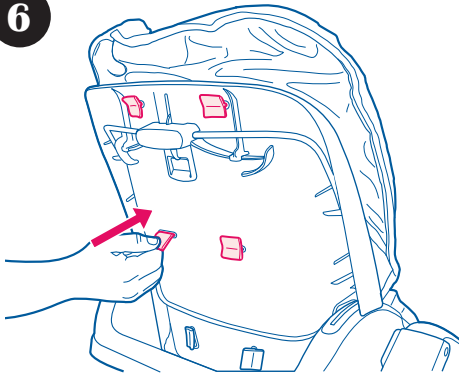

Push straps to front of seat as shown.

Pousser les courroies vers l'avant du siège, tel qu'illustré.

Pase las correas hacia el frente del asiento como se indica.

7

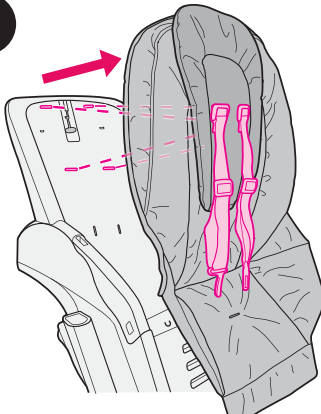

Remove pad from seat.

Retirer de coussin du siège.

Saque la almohadilla del asiento.

8

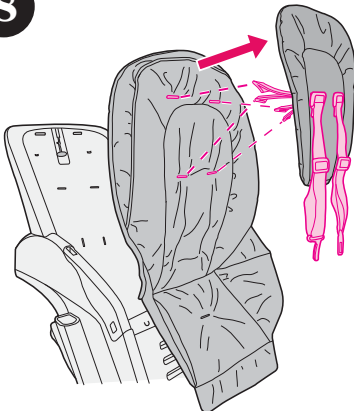

Push 4 straps through back of seat pad to remove body support.

Pousser les 4 courroies à travers l'arrière du coussin de siège afin de retirer le support corporel.

Pase las 4 correas a través de la parte trasera de la almohadilla del asiento para sacar el soporte del cuerpo.

9

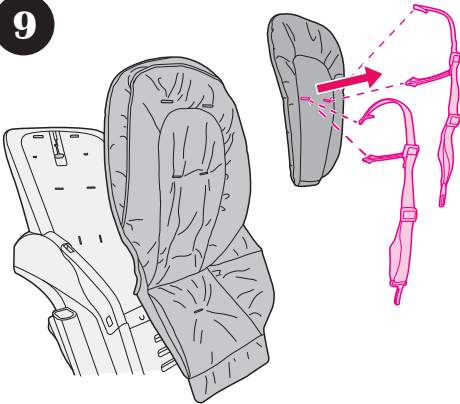

Remove 4 straps from body support as shown.

Retirez les 4 courroies du support corporel, tel qu'illustré.

Saque las 4 correas del soporte del cuerpo como se indica.

To re-attach seat pad and body support reverse steps on page 24 to 21.

Pour remettre le coussin de siège et le support corporel en place, inverser les étapes de la page 24 à la page 21.

Para volver a instalar la almohadilla del asiento y el soporte del cuerpo, invierta los pasos de la página 24 a 21.

To Fold for Storage

- Rangement et entreposage
- Cómo plegarlo para el almacenamiento

⚠ WARNING To prevent injury from falling, DO NOT lean folded unit against wall.

⚠ MISE EN GARDE Afin de prévenir les blessures attribuables aux chutes, NE PAS appuyer l'article replié contre un mur.

⚠ ADVERTENCIA Para prevenir lesiones causadas por caídas, NO se apoye la unidad plegada contra la pared.

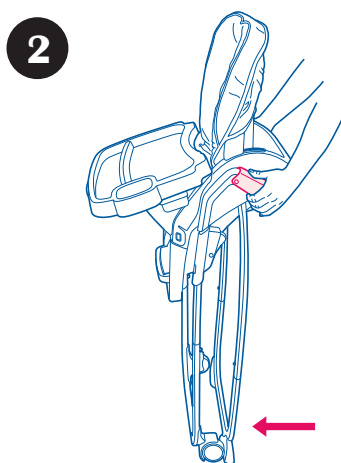
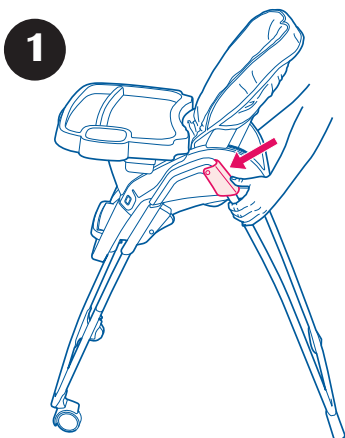

Press buttons on the sides of the legs to close.

Appuyer sur les boutons situés sur les côtés des pattes pour replier.

Oprima los botones de los costados para que se cierren las patas.

Care and Maintenance

- **FROM TIME TO TIME CHECK YOUR HIGHCHAIR** for worn parts, torn vinyl or stitching. Replace or repair the parts as needed. Use only Graco replacement parts.
- **TO CLEAN HIGHCHAIR FRAME**, use only household soap and warm water. NO BLEACH or detergent.
- **TO CLEAN REMOVABLE SEAT COVER**, Refer to your care tag on your seat pad for washing instructions. NO BLEACH.

Soins et entretien

- **INSPECTER VOTRE CHAISE-HAUTE PÉRIODIQUEMENT** pour repérer la présence de pièces usées et de vinyle déchiré ou décousu. Remplacer ou réparer au besoin. Utiliser seulement des pièces de rechange Graco.
- **POUR NETTOYER L'ARMATURE DE LA CHAISE-HAUTE**, utiliser seulement du savon ménager avec de l'eau tiède. AUCUN AGENT DE BLANCHIMENT ou détergent.
- **POUR NETTOYER LE COUVRE-SIÈGE AMOVIBLE**, consulter les directives de lavage sur l'étiquette d'entretien du coussin. NE PAS UTILISER DE JAVELLISANT.

Cuidado y mantenimiento

- **DE VEZ EN CUANDO INSPECCIONE LA SILLA ALTA** para determinar si hay tornillos sueltos, partes gastadas o materiales rotos. Cambie o repare las piezas según sea necesario. Use solamente repuestos Graco.
- **PARA LIMPIAR EL BASTIDOR DE SU SILLA ALTA** utilice únicamente jabón y agua tibia. NO UTILICE BLANQUEADOR o detergente doméstico.
- **PARA LIMPIAR LA FUNDA DEL ASIENTO REMOVIBLE**, Consulte la etiqueta de cuidado de la almohadilla del asiento para obtener las instrucciones para el lavado. NO USE BLANQUEADOR.

**Replacement Parts • Warranty Information (USA)
Pièces de rechange • Renseignements sur la garantie
(au Canada)**

Información sobre la garantía y las piezas de repuesto (EE.UU.)

To purchase parts or accessories or for warranty information in the United States, please contact us at the following:

Para comprar piezas o accesorios o para obtener información sobre la garantía en los Estados Unidos, por favor comuníquese con nosotros en:

www.gracobaby.com

or/o

1-800-345-4109

To purchase parts or accessories or for warranty information in Canada, contact Elfe at:

Pour commander des pièces ou obtenir des renseignements au sujet de la garantie au Canada, communiquer avec Elfe au:

1-800-667-8184

or/ou

www.elfe.net

**Product Registration (USA)
Inscription de votre produit (aux États-Unis)
Registro del producto (EE.UU.)**

To register your Graco product from within the U.S.A. visit us online at www.gracobaby.com/productregistration or return registration card provided with your product. We currently do not accept product registrations from those living outside the United States of America.

Pour inscrire votre produit Graco aux États-Unis, visiter notre site Internet www.gracobaby.com/productregistration ou retrouver la carte d'enregistrement fournie avec le produit. Pour le moment nous n'acceptons pas d'inscriptions de produits des résidents hors des États-Unis.

Para registrar su producto Graco desde dentro de los EE.UU., visítenos en línea en www.gracobaby.com/productregistration o envíe la tarjeta de registro provista con su producto. Actualmente no aceptamos registros de los productos de quienes viven fuera de los Estados Unidos de América.

Free Manuals Download Website

<http://myh66.com>

<http://usermanuals.us>

<http://www.somanuals.com>

<http://www.4manuals.cc>

<http://www.manual-lib.com>

<http://www.404manual.com>

<http://www.luxmanual.com>

<http://aubethermostatmanual.com>

Golf course search by state

<http://golfingnear.com>

Email search by domain

<http://emailbydomain.com>

Auto manuals search

<http://auto.somanuals.com>

TV manuals search

<http://tv.somanuals.com>