



www.gracobaby.com

Contender™ 65
Child Restraint

Owner's Manual

READ THIS MANUAL.

Do not install or use this child restraint until you read and understand the instructions in this manual.

FAILURE TO PROPERLY USE THIS CHILD RESTRAINT INCREASES THE RISK OF SERIOUS INJURY OR DEATH IN A SUDDEN STOP OR CRASH.

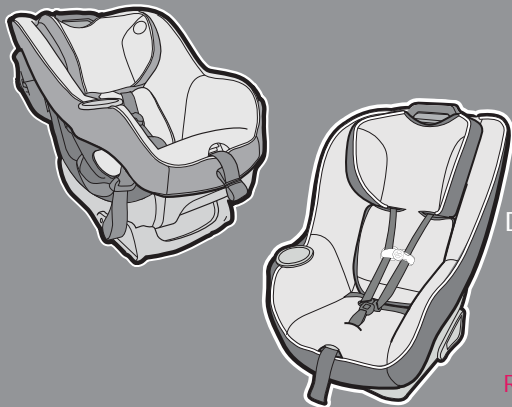

TABLE OF CONTENTS

Before You Begin

Important Information.....	4-6
Warnings.....	7-10
Basic Information.....	11
What is LATCH ?.....	12-13
LATCH System.....	14

Use

Height & Weight Limits.....	15-17
Features.....	18-19
Rear-Facing Installation	
With LATCH	20-21
Forward-Facing Installation	
With LATCH	22-23
Rear-Facing Installation	
With Vehicle Seat Belts	24-25
Forward-Facing Installation	
With Vehicle Seat Belts	26-27

Placing Child in Child Restraint.....	28-31
Operations and Adjustments.....	32-43
• Harness Straps.....	32
• Chest Clip.....	33
• Buckle.....	33
• Crotch Strap Adjustment.....	34-35
• Recline Flip Foot.....	36
• Level Indicator.....	37
• Removing LATCH From Vehicle Anchor Points.....	38
• Removing Tether From Vehicle.....	38
• LATCH Storage.....	39
• LATCH Belt Routing for Rear-Facing Mode	40-41
• LATCH Belt Routing for Forward-Facing Mode	42-43

TABLE OF CONTENTS

Special Information

Vehicle Seat Belts.....	44-51
• Locking Clip.....	49-50
Additional Information.....	52-59
• Tether Storage.....	52
• Body Support (on certain models).....	53
• Head Pillow (on certain models).....	54
• Harness Covers (on certain models).....	54
• Care and Cleaning.....	55-57
• Buckle Cleaning Process.....	58
• Aircraft Use.....	59
• Second Hand Child Restraint.....	59
Replacement Parts.....	60
• Locking Clip Storage.....	60
• Instruction Manual Storage.....	60

IMPORTANT INFORMATION

No child restraint can guarantee protection from injury in every situation, but proper use helps reduce the risk of serious injury or death.

READ THIS MANUAL CAREFULLY.

Safety First Check List

- ✓ Read and understand instruction manual and child restraint labels.
- ✓ Infants less than 20 lbs. (9 kg) **must** use child restraint **rear-facing**. Infants or toddlers 20 to 40 lbs. (9 to 18 kg) may be **rear-facing**.
- ✓ Do not use child restraint **rear-facing** in a vehicle seat with an active front air bag.
- ✓ Secure children in rear seat of vehicle whenever possible.
- ✓ Never leave child unattended.
- ✓ Install child restraint securely with vehicle seat belt or **LATCH** belt.
- ✓ Do not use after the useful life date shown on back of child restraint.
- ✓ Do not allow anyone (babysitter, relatives, etc.) to use child restraint without first understanding all instructions.

IMPORTANT INFORMATION_(continued)

Registration Information

Model Number: _____

Date of Manufacture: _____

Purchase Date: _____

Register Your Child Restraint

Please fill in the above information. The model number and date of manufacture can be found on a label on the child restraint. Fill out the prepaid registration postcard attached to the harness and mail it today.

Child restraints could be recalled for safety reasons. You must register this restraint to be reached in a recall. Send your name, address, and the restraint's model number and date of manufacture to:

Graco Children's Products, Inc.

Attn: Customer Service, 3 Glenlake Parkway Atlanta, GA 30328

or call 1-800-345-4109 or register online at

<http://www.gracobaby.com/carseatregistration>

IMPORTANT INFORMATION_(continued)

For recall information:

Call the U.S Government's Vehicle Safety Hotline at 1-888-327-4236 (TTY: 1-800-424-9153), or go to <http://www.NHTSA.gov>

If You Need Help:

In the U.S.A, please contact our Customer Service Department with any questions you may have concerning parts, use, or maintenance. When you contact us, please have your product's **model number and date of manufacture** ready so that we may help you efficiently. These numbers can be found on a sticker on the back side of your child restraint.

1-800-345-4109 or www.gracobaby.com
www.cpsc.gov
www.NHTSA.gov
www.seatcheck.org

WARNINGS - *Prevent serious injury or death:*

NEVER PLACE THIS CHILD RESTRAINT REAR-FACING IN A VEHICLE SEATING LOCATION THAT HAS AN ACTIVE FRONT AIR BAG. If an air bag inflates, it can hit the child and child restraint with great force and cause serious injury or death to your child. Refer to your vehicle owner's manual for information about side air bags and child restraint installation.



WARNINGS - *Prevent serious injury or death:* (continued)

Failure to follow these instructions and child restraint labels can result in child striking the vehicle's interior during a sudden stop or crash. Secure child restraint with a vehicle seat belt or **LATCH** that is properly routed as shown in this manual.

Select a suitable location for the child restraint in your vehicle.

Choose the correct mode of use for the child restraint depending on your child's size. Infants less than 20 lbs. (9 kg) must use this child restraint **rear-facing**.

Serious crippling injury or death can result if infant faces front of vehicle.

The American Academy of Pediatrics (AAP) recommends that children be **rear-facing** until age 2 or until they reach the maximum **rear-facing** height and weight rating for their seat.

Vehicle seat belt system **MUST** hold child restraint securely. Not all vehicle seat belts can be used with a child restraint.

If vehicle seat belt does not hold child restraint securely, read "Vehicle Seat Belts" section.

WARNINGS - *Prevent serious injury or death:* (continued)

Never put a child restraint in a front vehicle seat unless recommended by vehicle owner's manual. National Highway Traffic Safety Administration (NHTSA) alerts vehicle owners that according to accident statistics, children are safer in the rear seat. For vehicles with air bags, refer to vehicle owner's manual for child restraint installation information.

If child restraint is in a crash, it must be replaced. **DO NOT** use it again! A crash can cause unseen damage and using it again could result in serious injury or death. **DO NOT** use child restraint if it is damaged or missing parts.

DO NOT use accessories or parts other than those provided by Graco. Their use could alter the performance of the child restraint. **Rear-facing** child restraint must be properly leveled:

- Too reclined can result in injury or ejection.
- Too upright can result in breathing difficulties.

⚠️ WARNINGS - *Prevent serious injury or death:*

(continued)

Never leave child unattended, even when sleeping. Child may become tangled in harness straps and suffocate or strangle.

DO NOT remove **LATCH** system from child restraint. If using vehicle seat belt to secure child restraint, **LATCH** connectors must be stored. (see section "**LATCH** storage")

Never attach two **LATCH** connectors to one vehicle lower anchor point unless specifically allowed by the vehicle manufacturer.

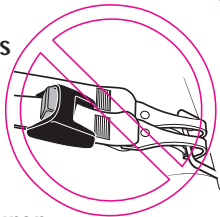

BASIC INFORMATION

Certification

This child restraint meets or exceeds all applicable requirements of Federal Motor Vehicle Safety Standard 213 for use in motor vehicles and aircraft.

Unoccupied Child Restraint

Always secure child restraint to **LATCH** or a vehicle seat belt, even when unoccupied. In a crash, an unsecured child restraint can injure passengers.

Dangerous Vehicle Seats

Do not use child restraint on rear-facing or side-facing vehicle seats.



Child Restraint Useful Life

STOP using this child restraint and throw it away 7 years after the date of manufacture. Look for this sticker on rear of child restraint:

MODEL

NAME

Date of Manufacture

year

month

day

GRACO CHILDREN'S PRODUCTS, INC.
ATLANTA, GA 30328 1-800-345-4109
Made in China

Vehicle Seat Protection

Protect vehicle seat. Use a child restraint mat, towel, or thin blanket under and behind child restraint.

Warm Weather

Child restraint parts can get very hot in the sun or warm weather. To avoid burns, always check before putting child in child restraint.

WHAT IS LATCH?

United States Federal Motor Vehicle Safety Standards have defined a system for installing child restraints in vehicles. The system is called **LATCH**. **LATCH** stands for:

Lower **A**nchors and **T**ethers for **C**hildren.



LATCH System for Vehicles:

LATCH in the vehicle consists of a top tether anchor point and two lower anchor points.

Some vehicle owner manuals use the term **ISOFIX** to identify the new child restraint anchor system. This child restraint with **LATCH** can also be used in vehicle seating positions equipped with **ISOFIX**.

Newer vehicles may have one or more seating positions equipped with **LATCH** anchor points.

If vehicle is equipped with **LATCH**, the vehicle lower anchor points may be visible at the vehicle seat crease. If not visible, they may be marked with a symbol  or a colored dot.

Check vehicle owner's manual for vehicle top tether anchor locations. They may be identified   one of the anchor symbols .

WHAT IS LATCH? (continued)

Vehicle Top Tether
Anchor Points

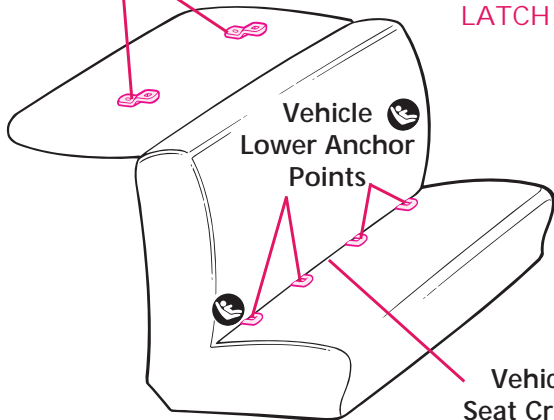

Typical seat in a
passenger vehicle.
Other vehicle types
may have different
LATCH locations.

See your vehicle
owner's manual for
exact locations,
anchor identification,
and requirements
for use with a child
restraint.

LATCH SYSTEM

LATCH consists of a permanently attached lower anchor belt and a top tether strap.

ONLY use **LATCH** in a seating position recommended by vehicle manufacturer.

LATCH BELT IN FORWARD-FACING MODE

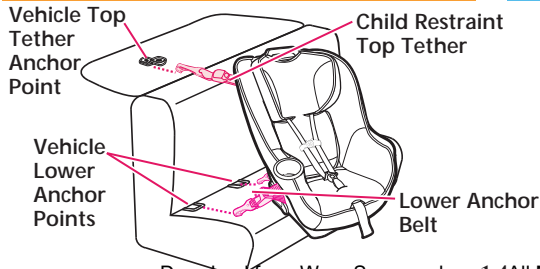

LATCH BELT IN REAR-FACING MODE

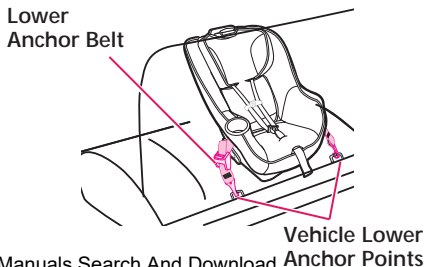

HEIGHT & WEIGHT LIMITS

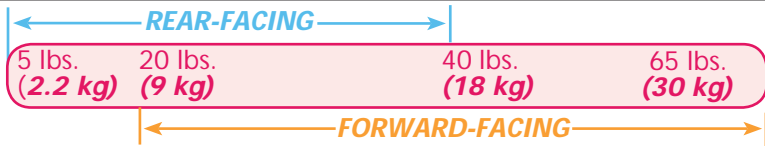

Rear-facing: 5 to 40 lbs. (2.2 - 18 kg)

- Infants who weigh less than 20 lbs. (9 kg) **MUST** be **rear-facing**.
- Infants or toddlers 20 to 40 lbs. (9 to 18 kg) may be **rear-facing**.
- Harness height must be at or just below child's shoulders.
- Child's head must be at least 1" (2.5 cm) below the red handle.

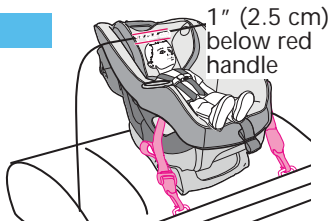

IMPORTANT: This child restraint is certified for use **rear-facing** with children up to 40 lbs. (18 kg). However, some children approaching 40 lbs. (18 kg) may be too tall to fit **rear-facing**. Child should use child restraint **forward-facing** only if child is over 20 lbs. (9 kg) and can sit upright unassisted.

(* , see American Academy of Pediatrics (AAP) recommendations on

p. 8 and p. 17) Download from www.Somanuals.com All Manuals Search And Download.

HEIGHT & WEIGHT LIMITS (continued)

Forward-facing: 20 to 65 lbs. (9 to 30 kg)

- Child must not exceed 49 inches (125 cm).
- Toddlers 20 to 65 lbs. (9 to 30 kg) who are capable of sitting upright unassisted may be **forward-facing**. If unable to sit unassisted, use **rear-facing**.
- Toddlers 40 to 65 lbs. (18 to 30 kg) and up to 49 inches (125 cm) tall **MUST** be **forward-facing**.
- Harness height must be at or just above child's shoulders.
- Child's ears are BELOW top of head support.

See p. 8 for American Academy of Pediatrics (AAP) recommendations.



Preterm or Low Birthweight Infants *

A preterm infant or low birth weight infant (preemies) may be at special risk in a vehicle or aircraft.

According to the American Academy of Pediatrics (AAP), these infants may suffer breathing difficulties if improperly reclined in a child restraint.

When installing the child restraint *rear-facing*, use corrected age for preemies (see pg. 37 for more information).

Graco advises that you have your physician or hospital staff evaluate your infant and recommend the proper child restraint or car bed before you and your infant leave the hospital.

FEATURES

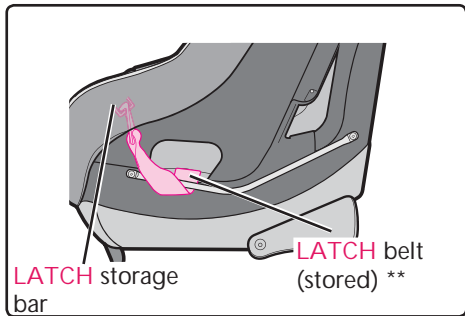
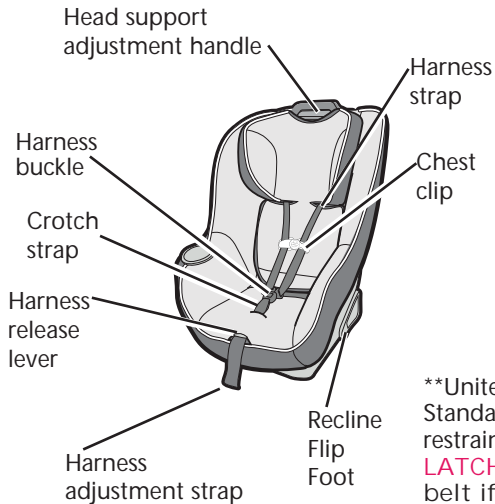

United States Federal Motor Vehicle Safety Standards have defined a system for installing child restraints in vehicles. The system is called **LATCH. **LATCH** may ONLY be used IN PLACE of vehicle belt if vehicle is equipped with **LATCH** anchor points. Please refer to vehicle owner's manual for **LATCH** locations in vehicles.

FEATURES

***Vehicles are now (or can be) equipped with tether anchor points behind some seats. A tether anchors the top of the child restraint to the body of the vehicle. When used properly with the vehicle seat belt or **LATCH**, a tether helps reduce injury in a sudden stop or crash.

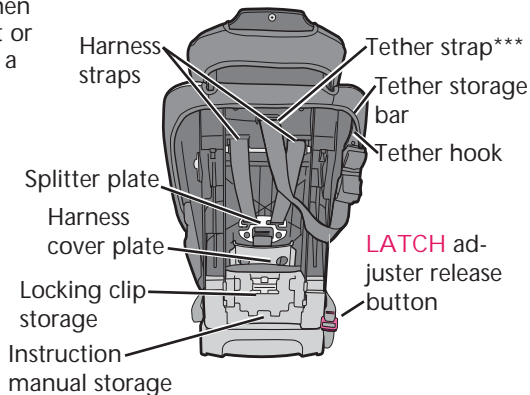

REAR-FACING INSTALLATION WITH LATCH

1. Recline flip foot must be in REAR-FACING position **(a)**. (If it is not, see page 36, Recline Flip Foot.)
2. **LATCH** belt must be routed through the opening in child restraint marked as REAR-FACING with a BLUE label **(b)**. (If it is not, see page 40, **LATCH** Belt Routing For Rear-Facing Mode.)
3. Place **rear-facing** on vehicle seat equipped with **LATCH** anchors. For ease of installation, extend **LATCH** belt to its maximum length.
4. Attach **LATCH** connectors to vehicle lower anchors **(c)**. Belt must lie flat and not be twisted. Pull connectors to be sure they are securely attached to the anchor points. **(d)**.
5. Press down firmly in center of child restraint while pulling on the tail of the **LATCH** belt to tighten **(e)**.

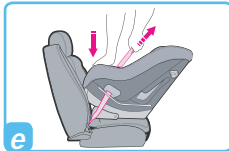
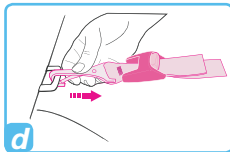
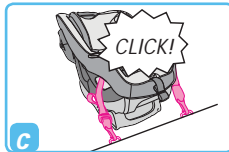
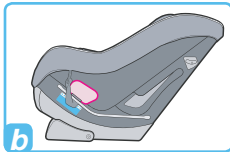
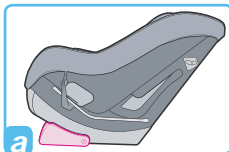

6. Hold seat and pull front to back and left to right at belt path to check for secure installation **(f)**. The child restraint should not move side to side or forward more than 1 inch (2.5 cm). Check that the lower anchor belt stays tight and does not slip from the tightened position. If it does not stay tight, try another seating position or contact Customer Service.

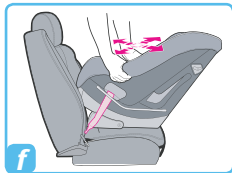

7. Check level indicator on child restraint **(g)**.

Vehicle **must** be on level ground and child in child restraint when checking level indicator. Ball **MUST** be entirely in blue zone **(g)**. If necessary, place rolled towels under child restraint, at vehicle seat crease, until entire ball is in blue zone. Then re-check level indicator (see page 37).

- **DO NOT** use tether **rear-facing**. Tether **must** be stored (see “Tether Storage” page 52).
- Periodically check that child restraint is securely installed and properly leveled; adjust if necessary.
- To remove **LATCH**, see “Removing **LATCH** from Vehicle Anchor Points”, p. 38.

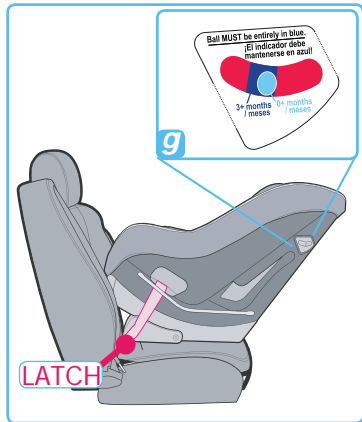

FORWARD-FACING INSTALLATION WITH LATCH

1. Recline flip foot must be in FORWARD-FACING position **(a)**. (If it is not, see page 36, Recline Flip Foot.)
2. **LATCH** belt must be routed through the opening in child restraint marked as FORWARD-FACING with an ORANGE label **(b)**. (If it is not, see page 42, **LATCH** Belt Routing For Forward-Facing Mode.)
3. Unhook tether from tether storage (see page 52).
4. Place **forward-facing** on vehicle seat equipped with **LATCH** anchors. For ease of installation, extend **LATCH** belt to its maximum length.
5. Attach **LATCH** connectors to vehicle lower anchors **(c)**. Belt must lie flat and not be twisted. Pull connectors to be sure they are securely attached **(d)**.

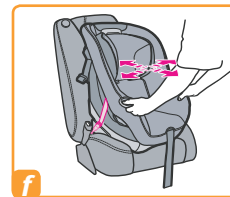
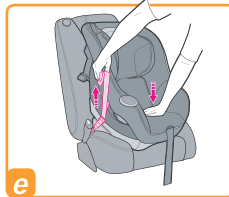
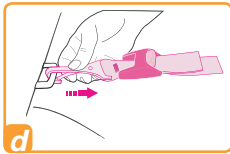
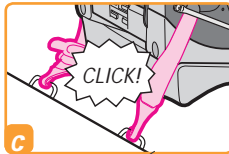
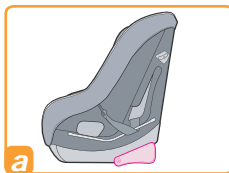

6. Press down firmly in center of child restraint to compress vehicle seat cushion while pulling on the tail of the **LATCH** belt to tighten **(e)**.
7. Hold seat and pull front to back and left to right at belt path to check for secure installation **(f)**. The child restraint should not move side to side or forward more than 1 inch (2.5 cm).
8. Check that the lower anchor belt stays tight and does not slip from the tightened position. If it does not stay tight, try another seating position or contact Customer Service.
9. Attach tether strap hook **(A)** to anchor hardware **(B)** and tighten adjustment belt to remove any slack **(g)**. Belt must lie flat and not be twisted. Periodically check that child restraint is securely installed; adjust if necessary.
- Do not use the lower anchors of the child restraint anchorage system (**LATCH** system) to attach this child restraint when restraining a child weighing more than 42 lbs (19 kg) with the internal harnesses of the child restraint. NOTE: Some vehicle manufacturers have lower maximum weight ratings for **LATCH** anchors, so you must consult your vehicle owner's manual or call the vehicle manufacturer to confirm the limits on your vehicle's **LATCH** anchors.

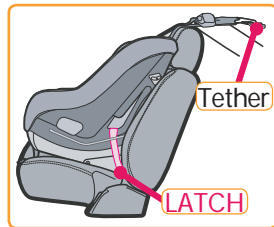
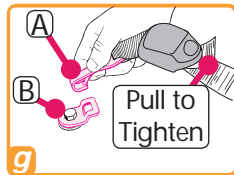

- To remove **LATCH**, see "Removing **LATCH** from Vehicle Anchor Points", p. 38.

REAR-FACING INSTALLATION WITH VEHICLE SEAT BELTS

WARNING

LATCH belt **MUST** be stored when using vehicle seat belt to install child restraint.

Please refer to p.44, "Vehicle Seat Belts" to determine what type of vehicle seat belt is in your vehicle.

1. Store **LATCH** belt as shown **(a)**.
Recline flip foot must be in **REAR-FACING** position **(b)**.

2. Place **rear-facing** on vehicle seat.

3. Thread vehicle seat belt through **rear-facing** openings **under** the seat pad and buckle belt **(c)**. Be sure to route the vehicle seat belt in between

the harness buckle slots **(d)**. Press down firmly in center of child restraint to compress vehicle seat cushion while tightening vehicle seat belt **(e)**.

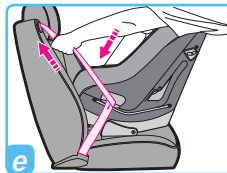
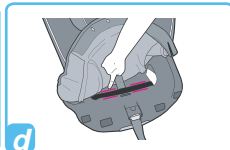
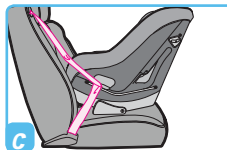
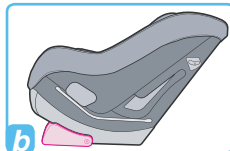
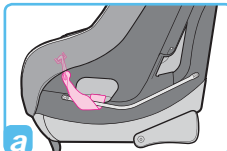

4. Hold seat and pull front to back and left to right at the belt path to check for secure installation. **(f)** The child restraint should not move side to side or forward more than 1 inch (2.5 cm). Vehicle lap belt **MUST** stay tight. If not secure, see "Vehicle Seat Belts" page 44.

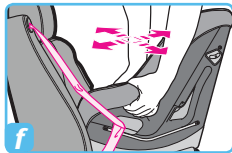

5. Check level indicator on child restraint. **Vehicle must be on level ground** and child in child restraint when checking level indicator.

6. Ball **MUST** be entirely in blue zone **(g)**. If necessary, place rolled towels under child restraint, at vehicle seat crease **(h)**, until entire ball is in blue zone. Then re-check level indicator (see page 37).

DO NOT use tether **rear-facing**. Tether **must** be stored (see "Tether Storage" page 52). Periodically check that child restraint is securely installed and properly leveled; adjust if necessary.

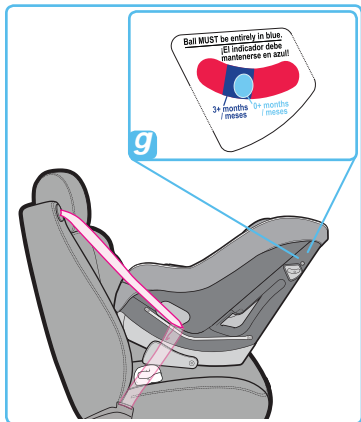
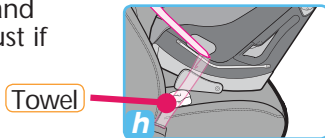

FORWARD-FACING INSTALLATION WITH VEHICLE SEAT BELTS

WARNING

LATCH belt **MUST** be stored when using vehicle seat belt to install child restraint.

Please refer to p.44, "Vehicle Seat Belts" to determine what type of vehicle seat belt is in your vehicle.

1. Store **LATCH** belt as shown **(a)**. Recline flip foot must be in FORWARD-FACING position **(b)**.
2. Unhook tether from tether storage, see page 52.
3. Place **forward-facing** on vehicle seat.
4. Thread vehicle seat belt through **forward-facing** openings and buckle belt **(c)**.

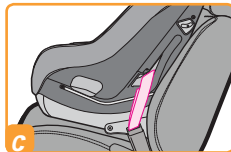
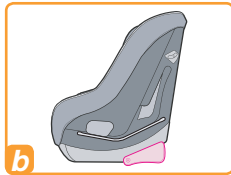
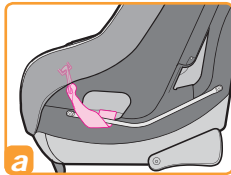

5. Press down firmly in center of child restraint to compress vehicle seat cushion while tightening vehicle seat belt (**d**).
6. Hold seat and pull front to back and left to right at belt path to check for secure installation (**e**). The child restraint should not move side to side or forward more than 1 inch (2.5 cm). Vehicle lap belt **MUST** stay tight. If not secure, see "Vehicle Seat Belts" pg. 44.
7. Attach tether strap hook (**A**) to anchor hardware (**B**) and tighten adjustment belt to remove any slack (**f**). If vehicle does not have anchor points to attach tether hook, tether hook should be stored, see "Tether Storage", page 52. Belt must lay flat and not be twisted. Periodically check that child restraint is securely installed; adjust if necessary.

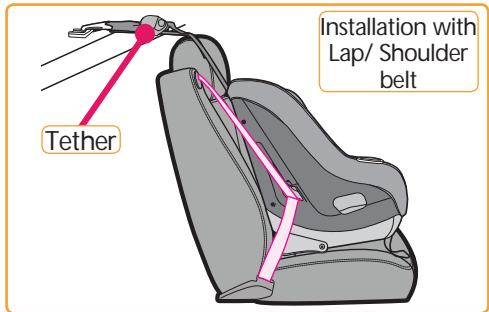
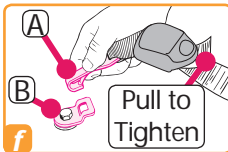
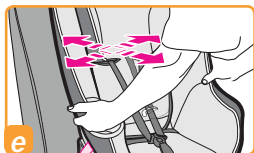

PLACING CHILD IN CHILD RESTRAINT

Check Harness System

! WARNING

To prevent serious injury or death:

- Keep harness straps snug and positioned on shoulders with chest clip at arm pit level.
- Do not use strap covers, blankets, cushions, or padding under harness straps or child unless provided by Graco.
- Child should be dressed in clothing that does not interfere with buckling the harness.
- Failure to properly adjust the harness straps for your child increases the risk of serious injury or death in the event of a sharp turn, sudden stop or crash.

REAR-FACING

- 5-40 lbs (2.2 - 18 kg)
- Harness height must be at or just below child's shoulders. Body support * MUST be used if shoulders are below lowest harness setting (* see page 53).
- Child's head must be at least 1" (2.5 cm) below the red handle.

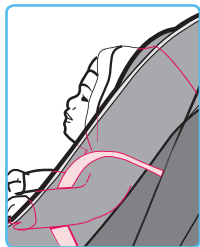

FORWARD-FACING

- 20-65 lbs (9 - 30 kg)
- Harness height must be at or just above child's shoulders.
- Child's ears are BELOW top of head support.

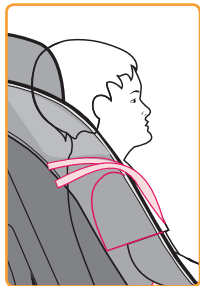

Adjusting Head Support

- BEFORE adjusting the head support height, have your child lean forward slightly.
- Squeeze and pull up the red head support adjustment handle (a) on top of seat until it locks into one of the 8 height positions. There will be an audible click and the red head support adjustment handle will return to its original position (b).
- To lower, squeeze red head support adjustment handle and push head support down.
- When head support is in lowest position, always pull flap forward as shown. (c).

Rear-facing

- Head support should be positioned so the harness straps are at or just below the shoulders.
- Make sure the head support does not touch the front vehicle seat.

Forward-facing

- Head support should be positioned so that the harness straps are at or just above the child's shoulders.

Refer to page 28 for harness strap placement.

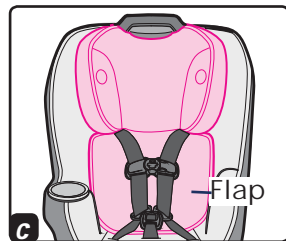
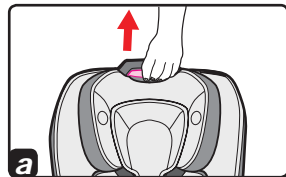

PLACING CHILD IN CHILD RESTRAINT (continued)

1. Place child in child restraint with child's back flat against back of child restraint.
2. Place harness straps over child's shoulders and insert tongue(s) into buckle (see page 33).

Pull up on tongue(s) to be sure they are locked.

3. Close chest clip. Position chest clip at armpit level (see page 33).

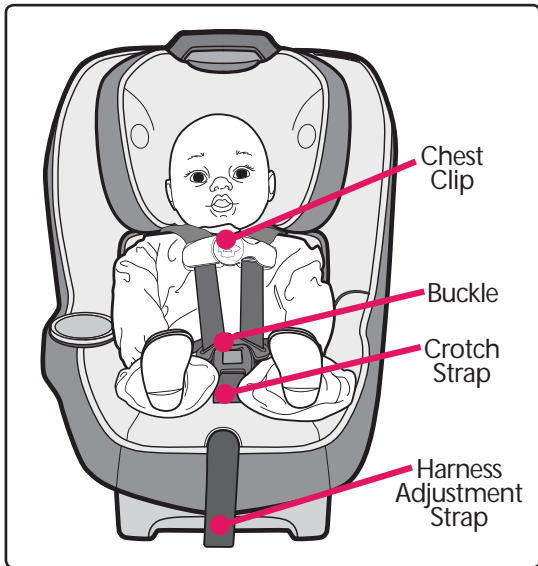

4. Adjust harness straps to be snug. CHECK that the harness is snug. You should not be able to pinch the harness if it is snug. A snug strap should not allow any slack. It lies in a relatively straight line without sagging. It does not press on the child's flesh or push the child's body into an unnatural position **(a)**

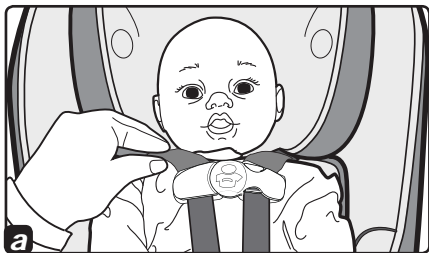

Check that harness straps on chest and thighs are snug.

5. A rolled towel can be used on each side to support small children **(b)**. Be sure towels do not interfere with harness system. Towels should NOT be placed under child.



OPERATIONS & ADJUSTMENTS

Harness Straps:

- To tighten: Pull harness adjustment strap **(a)**
- To loosen: Lift lever **(b)** while pulling shoulder harness straps **(c)**.

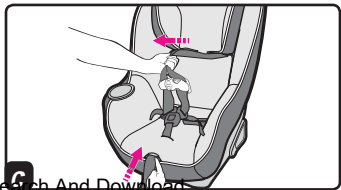
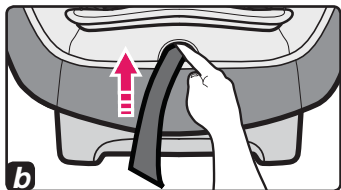
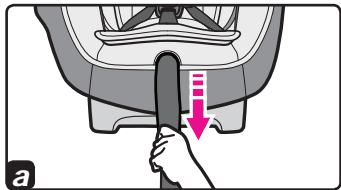
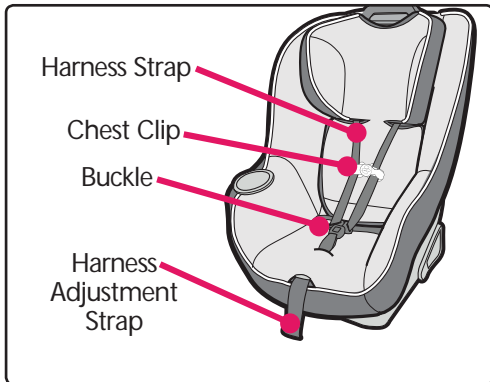

Chest Clip:

- To open: Press tabs and pull apart **(d)**
- To close: Snap halves together. Make sure the chest clip is locked by pulling out on each half. **(e)**

Buckle:

- To buckle: Insert both tongues into buckle. Pull up on tongues to be sure they are locked **(f)**.
To tighten: Pull harness adjustment strap **(g)**
- To unbuckle: Loosen by lifting lever and pulling shoulder harness straps **(h)**. Press in the red button **(i)** and pull tongues out of buckle. **(j)**

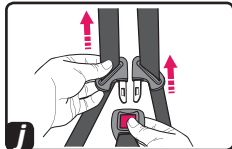
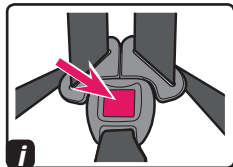
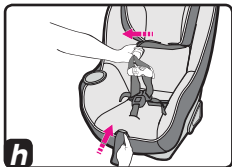
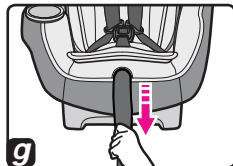
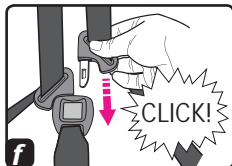
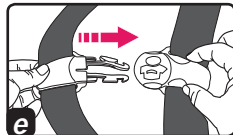
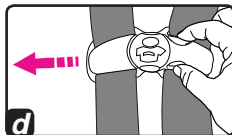

OPERATIONS & ADJUSTMENTS (continued)

Crotch Strap Adjustment:

Check the crotch strap: Choose the position that is closest to but not under your child.

- Recline flip foot must be in **forward-facing** position **(k)**.
- From bottom of child restraint, rotate metal retainer to side in order to push it through slot easier **(l)**.
- Pull crotch strap from child restraint as shown **(m)**.
- When changing crotch buckle location **LATCH** belt must pass between the **LATCH** belt lines as shown **(n)**.
- Insert crotch strap into desired slot **(o)**. Pull up on crotch strap to be sure it is secure.

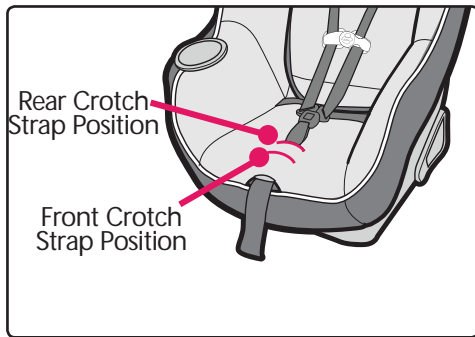
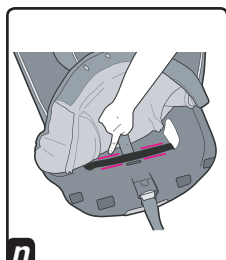
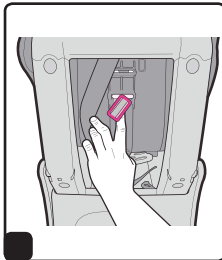
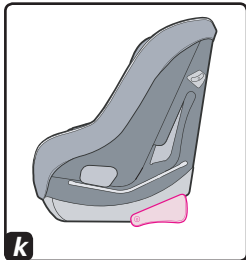

OPERATIONS & ADJUSTMENTS (continued)

Recline Flip Foot

For Rear-Facing: Rotate flip foot (a) to **rear-facing** position (b).

- Ball in level indicator must be entirely in blue (c). See page 37 for proper level indicator use. If necessary, use a pool noodle or tightly rolled towel for leveling (d).
- Vehicle must be on level ground and child in child restraint when checking level indicator.

NOTE: Level indicator is for **rear-facing** use only.

For Forward-Facing: Rotate flip foot (e) to **forward-facing** position (f).

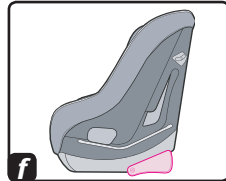
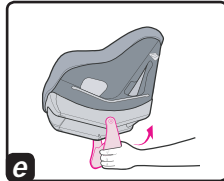
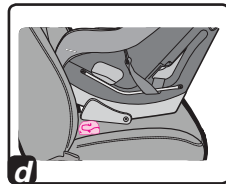
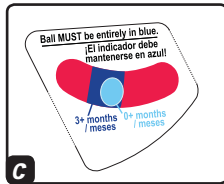
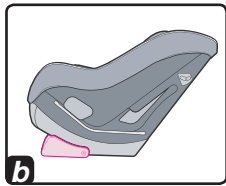
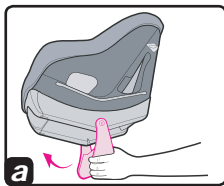

OPERATIONS & ADJUSTMENTS (continued)

Level Indicator

Use corrected age for preemies.



WARNING

FAILURE TO PROPERLY recline the infant restraint on the vehicle seat increases the risk of serious injury or death.

- If the ball is entirely in light blue, the restraint is level for infants 0+ months in age.



- If the ball is in light blue and dark blue, the restraint is level for a child 3+ months in age.



- If the ball is in **RED**, child restraint is NOT level. You must adjust your recline position.



OPERATIONS & ADJUSTMENTS (continued)

Removing LATCH from Vehicle Anchor Points:

1. To remove LATCH, push button while pulling on the LATCH belt as shown **(a)**.
2. Press and hold LATCH release hinge **(b)**.
3. Push connector in, lift connector up and pull out (away from anchor point) **(c)**.
4. Repeat step 1, 2 and 3 for other connector.

Removing Tether from Vehicle

1. Release the tension on the tether connector by lifting lever as shown **(d)**.
2. Press and hold tether release hinge **(e)**.
3. Push connector in, lift connector up and pull out (away from anchor point) **(e)**.

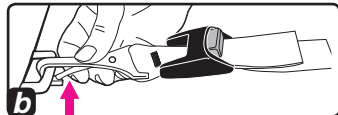
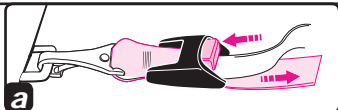



LATCH Storage:

1. Fasten **LATCH** onto storage bar as shown **(a)**.

Repeat for other side of seat.

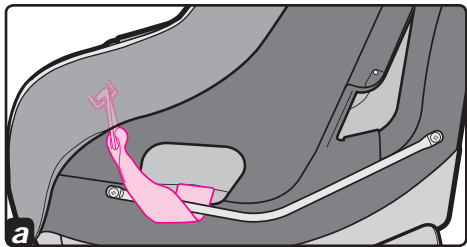

OPERATIONS & ADJUSTMENTS (continued)

LATCH Belt Routing For Rear-Facing Mode

1. Pull the **LATCH** belt out of the **forward-facing** belt path opening, so that the **LATCH** hooks end up on the same side of the child restraint **(a)**.
2. Slide the **LATCH** belt along the bar to the REAR-FACING belt path opening, marked with a BLUE label **(b)**.
3. Unclip the seat pad from the front of the child restraint **(c)**.

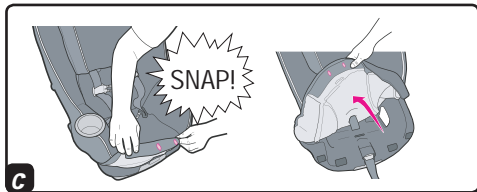
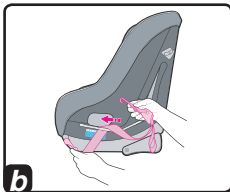
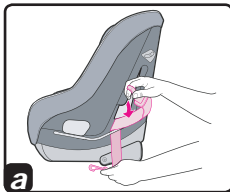

OPERATIONS & ADJUSTMENTS

LATCH Belt Routing For Rear-Facing Mode

4. Feed the **LATCH** hook with the gray button on it back through the **REAR-FACING** belt path opening **(d)**. Be sure to route the **LATCH** belt in between the buckle slots **(e)**. Ensure the belt is flat and not twisted.
5. Replace the seat pad fabric on the front of the child restraint **(f)**.

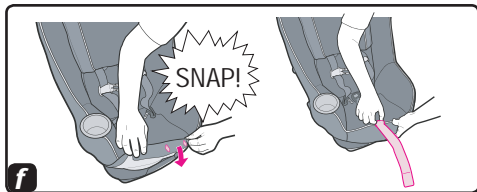
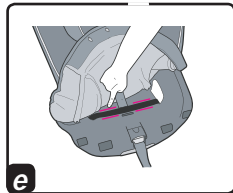
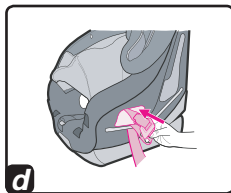

OPERATIONS & ADJUSTMENTS (continued)

LATCH Belt Routing For Forward-Facing Mode

1. Unclip the seat pad from the front of the child restraint to expose the **LATCH** belt (a).
2. Pull the **LATCH** belt out of the rear-facing belt path opening, so that the **LATCH** hooks end up on the same side of the child restraint (b).

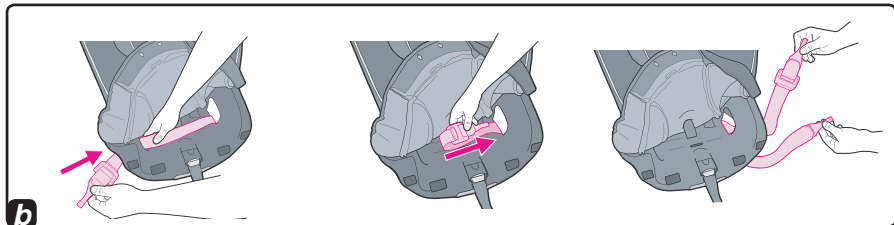
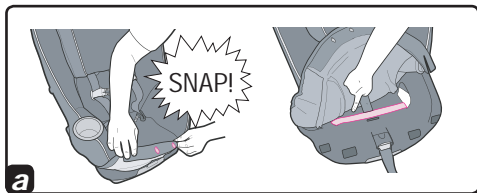

OPERATIONS & ADJUSTMENTS

LATCH Belt Routing For Forward-Facing Mode

- Slide the **LATCH** belt along the bar to the FORWARD-FACING belt path opening, marked with an ORANGE label **(c)**.
- Feed the **LATCH** hook with the gray button on it back through the FORWARD-FACING belt path opening **(d)**. Ensure the belt is flat and not twisted **(e)**.
- Replace the seat pad fabric on the front of the child restraint **(f)**.

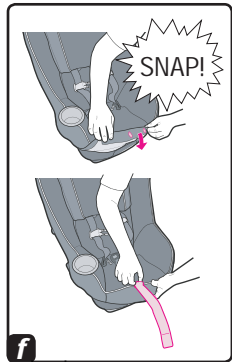
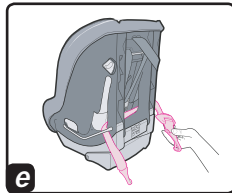
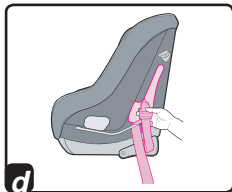
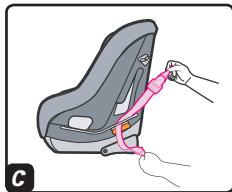

VEHICLE SEAT BELTS

WARNING

Not all vehicle seat belts can be used with a child restraint. The child restraint must be held securely at all times by a lap belt (or lap belt portion of a lap/shoulder belt) that will not change length while driving.

To provide the most secure installation of the child restraint:

- Read the vehicle owner's manual regarding child restraint installation and seat belt use with child restraint.
- Follow all instruction labels on vehicle seat belt and child restraint.

If child restraint is not held securely after following instructions in this manual, vehicle seat belt labels, and vehicle owner's manual:

- Move child restraint to another seating location and try again, or
- Or you can visit the **www.seatcheck.org** website to find a child car seat inspection station nearest you.

VEHICLE SEAT BELTS (continued)

Lap/Shoulder Belt with Switchable Retractor and Sliding Latch Plate

Follow these steps to determine if you have a retractor system that will hold child restraint securely:

- Pull belt all the way out
- Allow belt to retract about 6 inches (15 cm)
- If you hear clicking, slowly pull out on belt again, if it locks, then you have a retractor that can be switched to an Automatic Locking Retractor Mode and can be used to secure your seat to vehicle.

If you don't have a retractor that can be switched to an Automatic Locking Retractor Mode AND you pull on the latch plate and it slides freely, a locking clip MUST be used (see Pg. 49 "Locking Clip" section).

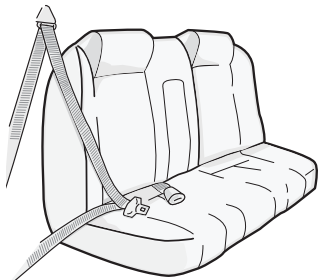
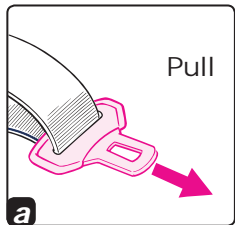

VEHICLE SEAT BELTS (continued)

Lap/Shoulder Belt with Emergency Locking Retractor (ELR) and Locking Latch Plate

The locking latch plate on some seat belts may slip and loosen after being buckled on child restraint if positioned at a certain angle. If this happens, flip the latch plate over **(a)** and re-buckle. Test installation again to see if this works. If not, move child restraint to another seating position.

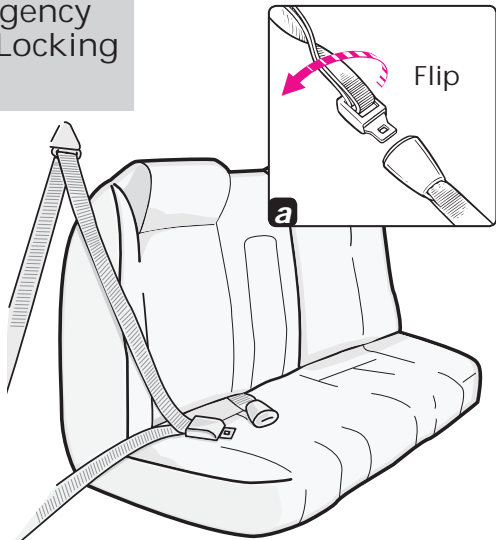

VEHICLE SEAT BELTS (continued)

Lap Belts - Manually Adjustable

The locking latch plate on some seat belts may slip and loosen after being buckled on child restraint if positioned at certain angle. If this happens, flip latch plate over **(a)** and re-buckle. Test installation again to see if this works. If not, move child restraint to another seating position.

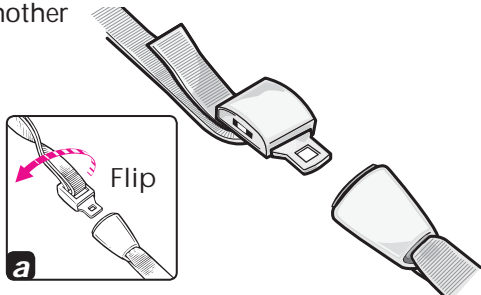

VEHICLE SEAT BELTS (continued)

Lap Belts - With Retractor

Lap belts with retractors may or may not hold a child restraint securely.

Follow these steps to determine if you have a retractor system that will hold child restraint securely:

- Pull belt all the way out
- Allow belt to retract about 6 inches (15 cm)
- Slowly pull out on belt again.

If belt is locked and you cannot pull the belt out any further, you have an Automatic Locking Retractor which may be used with a child restraint. Remember, when installing a child restraint, pull belt all the way out, buckle belt, and then tighten.

If you can pull the belt out again (step c above), you must have an Emergency Locking Retractor which **MUST NOT** be used with a child restraint.

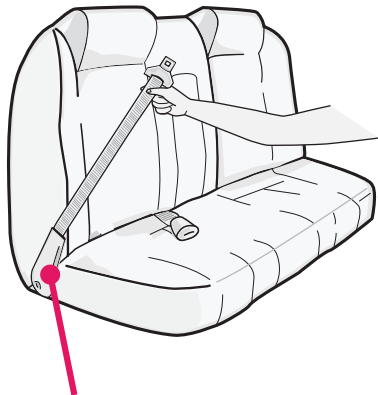

Retractor

VEHICLE SEAT BELTS (continued)

Lap/Shoulder Belt with Emergency Locking Retractor (ELR) and Sliding Latch Plate

Locking Clip

WARNING

Avoid serious injury or death:

- Failure to use locking clip where required will result in child restraint not being securely held in place.
- Remove locking clip from seat belts when not being used with child restraint.
- **DO NOT** use locking clip as a vehicle seat belt shortener.

You **MUST** use locking clip provided with child restraint with a vehicle seat belt that slides freely through the latch plate or the lap belt cannot be tightly secured.

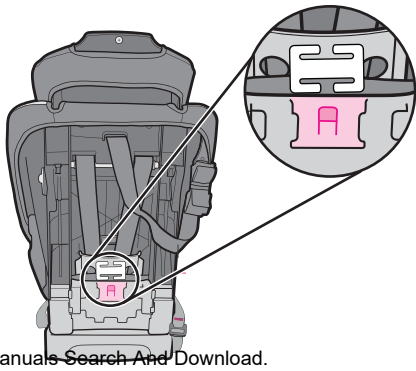

VEHICLE SEAT BELTS (continued)

1. Install child restraint and tighten vehicle seat belt.
2. Hold seat belts together at latch plate **(a)** then unbuckle.
3. If a locking clip is needed (see Pg. 49 "Locking Clip" section), slide locking clip on seat belts approximately 1 inch (2.5 cm) away from latch plate.
4. Re-buckle seat belt.
5. Test installation to see if child restraint is secure.



If not secure, additional belt tightening may be required:

- Unbuckle vehicle seat belt.
- Hold belts together and remove locking clip.
- Shorten length of lap belt portion slightly by pulling belt through latch plate
- Re-attach locking clip.
- Buckle vehicle seat belt.

Press child restraint further down into vehicle seat cushion to help buckle vehicle seat belt.

Test installation to see if child restraint is secure. If not secure, repeat above step until secure.

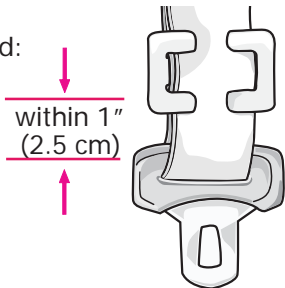

VEHICLE SEAT BELTS (continued)

Passive Restraint - Lap Belt
with Motorized Shoulder Belt

DO NOT use with any child restraint.



Passive Restraint - Lap or
Shoulder Belt Mounted on Door

DO NOT use with any child restraint.
Belts will not stay tight while driving.

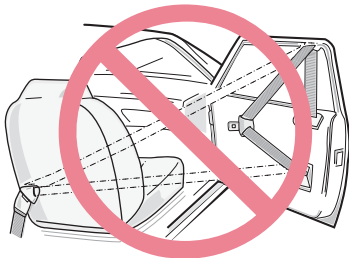

ADDITIONAL INFORMATION

Tether Storage

DO NOT anchor tether strap to vehicle when using child restraint *rear-facing*.

Tether hook must be attached to child restraint for *rear-facing* use or if vehicle is not equipped with tether anchors.

For storage of tether hook:

- Attach tether hook to back of child restraint as shown.
- Pull loose end of adjustment strap to remove any slack.
- Roll loose end of adjustment strap up and secure with a rubber band.

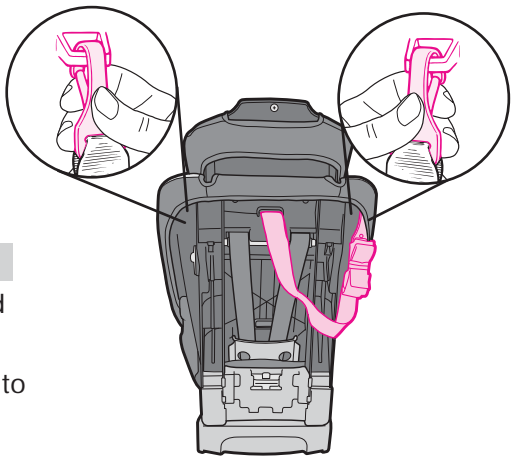

WARNING

To prevent ejection in sudden stop or crash:

- Never allow body support to bunch or fold behind child.
- Only use body support in *rear-facing* mode.
- Body support **MUST** be used if shoulders are below lowest harness setting.

Body Support (on certain models)



Head Pillow and Harness Covers (on certain models)

Flip body support and head pillow over. Slide head pillow under elastic strap on back of body support as shown **(a)**. Do not use head pillow and body support with any other product.

! WARNING

To prevent serious head injury in sudden stop or crash:

- Make sure the harness system is properly secured.
- Check that the harness straps are not twisted.
- Make sure that harness covers do not interfere with placement of the chest clip at armpit level.

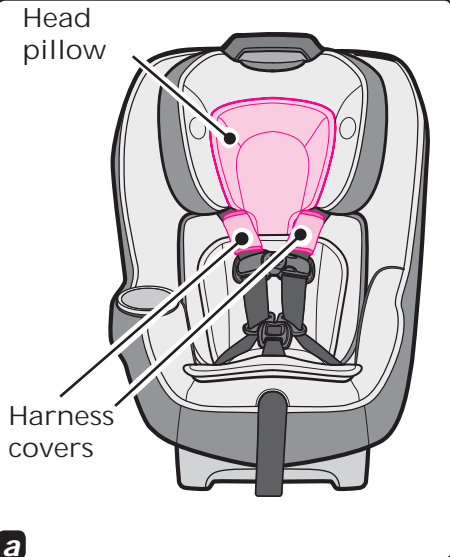

ADDITIONAL INFORMATION (continued)

Care and Cleaning

Refer to seat pad care tag for washing instructions.

Head Support Cover

Head Support Cover: clean with a damp sponge using mild soap and cool water. If necessary, cover may be removed for cleaning.

1. Remove head support cover by pulling the tab out from behind the head support foam and then peel the cover off the head support.
2. Machine wash cover in cold water on delicate cycle and drip-dry. **DO NOT USE BLEACH.**
3. To put the head support cover back on, reverse preceding instructions.

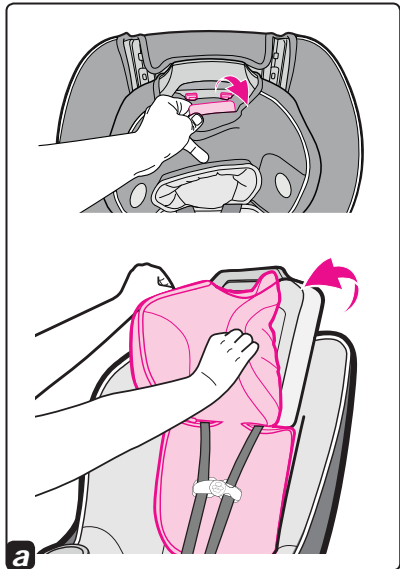

ADDITIONAL INFORMATION (continued)

Care and Cleaning

Seat Pad

Seat Pad: clean with a damp sponge using mild soap and cool water. If necessary, seat pad may be removed for cleaning.

1. Loosen harness straps by lifting lever up **(a)** while pulling shoulder harness straps **(b)**.
2. Remove both harness strap loops from splitter plate on back of child restraint **(c)** and pull through front of pad. Open chest clip, release tongues from buckle.

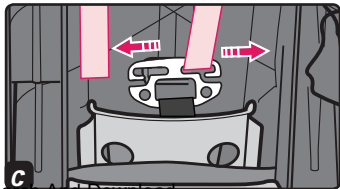
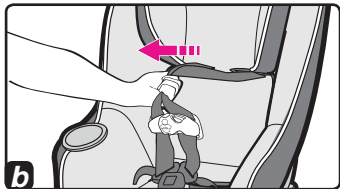
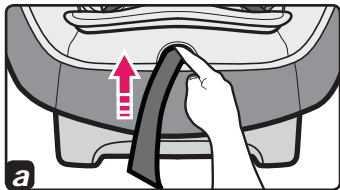

ADDITIONAL INFORMATION (continued)

3. Remove elastic straps from hooks on back of seat as shown **(d)**.
4. Remove 2-button clip at front of seat as shown **(e)**.
5. Remove seat pad from shell by pushing harness straps and crotch strap through seat pad.
6. Machine wash pad in cold water on delicate cycle and drip-dry. DO NOT USE BLEACH.
7. To put the seat pad back on, reverse preceding instructions.

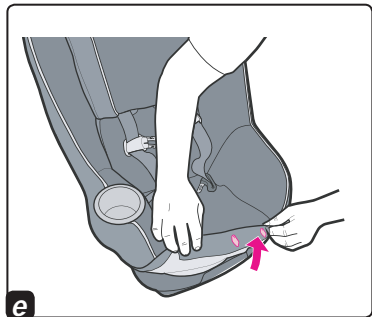
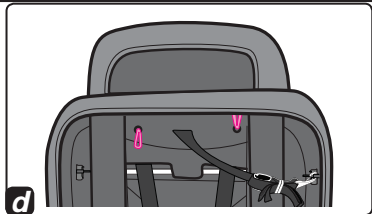

ADDITIONAL INFORMATION (continued)

Buckle Cleaning Process:

⚠ WARNING

Prevent serious injury or death:

- Buckle must be properly latched.
- Periodically inspect and clean buckle to remove objects or debris that could prevent latching.

1. Turn restraint over, push retainer through crotch strap slot (a).
 2. To clean buckle - place in a cup of warm water and gently agitate the buckle, press the red button several times while in the water (b). DO NOT SUBMERGE THE HARNESS WEBBING. DO NOT USE SOAPS or LUBRICANTS. DO NOT use household detergents. Never lubricate buckle.
 3. Shake out excess water and allow to air dry, harness webbing should be dry before use (c).
 4. Repeat Step 2 and 3 as needed. Buckle should fasten with a "click".
 5. Re-attach buckle into the same slot from Step 1.
- Re-check harness for correct installation before use.

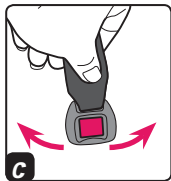
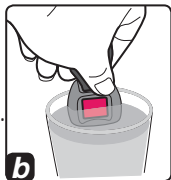
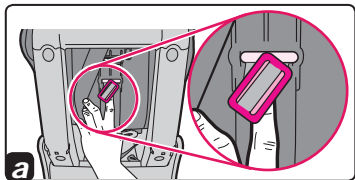

ADDITIONAL INFORMATION (continued)

Harness Straps &

LATCH Belt:

Surface wash only with mild soap and damp cloth. DO NOT IMMERSE THE HARNESS STRAPS or LATCH BELT IN WATER, doing so may weaken the harness straps or LATCH belt.

If harness straps or LATCH belt are frayed or heavily soiled, contact Customer Service at www.gracobaby.com or 1-800-345-4109.

Aircraft Use

This child restraint is certified for use on aircraft (see label on child restraint). Contact airline about their policy.

Use this child restraint only on forward-facing aircraft seats.

Install child restraint on an aircraft the same way it is installed in a vehicle when using a vehicle seat belt.

Second Hand Child Restraint

Graco Children's Products Inc. advises against loaning or passing along a child restraint.

REPLACEMENT PARTS

To purchase parts or accessories in the United States,
please contact us at the following:

www.gracobaby.com

or

1-800-345-4109

Store instruction
manual in the
slot with the
instruction book
icon as shown.

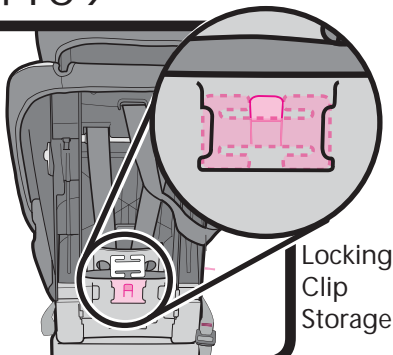
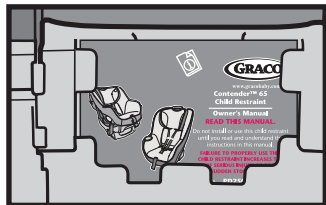

Locking
Clip
Storage



www.gracobaby.com

Contender™ 65

Sistema de seguridad para niños

Manual del usuario

LEA ESTE MANUAL.

No instale ni use este sistema de seguridad para niños hasta que haya leído y entendido las instrucciones en este manual.

NO USAR DEBIDAMENTE ESTE SISTEMA DE SEGURIDAD PARA NIÑOS AUMENTA EL RIESGO DE LESIONES GRAVES O LA MUERTE EN UN ACCIDENTE O AL DETENERSE REPENTINAMENTE.

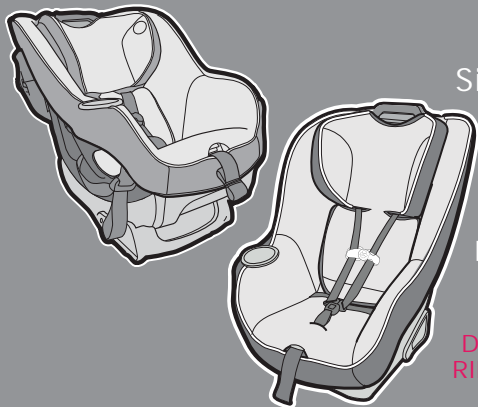

NDICE DE MATERIAS

Preliminar

Informaci nde importancia.....	4-6
Advertencias.....	7-10
Informaci n b sica.....	11
u es LATCH	12-13
Sistema LATCH	14

Uso

Limitaciones de peso y altura.....	15-17
Caracter sticas.....	18-19

Instalaci n orientada hacia atr s con **LAT**

CH	20-21
-----------------	-------

Instalaci n orientada hacia adelante con **LAT**

CH	22-23
-----------------	-------

Instalaci n orientada hacia atr s con los cinturones de seguridad del veh culo.....

Instalaci n orientada hacia adelante

con los cinturones de seguridad del veh culo.....

C mo colocar al ni o en el sistema de seguridad para ni os.....	26-27
28-31	
Operaciones y ajustes.....	32-43
• Correas del am s.....	32
• Presilla para el pecho.....	33
• Hebilla.....	33
• Ajuste de la correa de la entropierna... 34-35	
• Pie plegable de reclinaci n.....	36
• Indicador del nivel.....	37
• Retirar el LATCH de los puntos de anclaje del veh culo.....	38
• Sacar la correa de sujeci n del veh culo... 38	
• Almacenamiento del sistema LATCH	39
• Ruteo del cintur n del sistema LATCH para el modo orientado hacia atr s.....	40-41
• Ruteo del cintur n del sistema LATCH para el modo orientado hacia adelante.....	42-43

NDICE DE MATERIAS

Información especial

Cinturones de seguridad	
del vehículo.....	44-51
• Traba de seguridad.....	49-50
Información adicional.....	52-59
• Almacenamiento de la correa de sujeción.....	52
• Soporte del cuerpo (en ciertos modelos).....	53
• Almohadón para la cabeza (en ciertos modelos).....	54
• Fundas del arnés (en ciertos modelos).....	54
• Cuidado y limpieza.....	55-57
• Proceso de limpieza de la hebilla.....	58

• Uso en aeronaves.....	59
• Sistema de seguridad para niños usado.....	59
Piezas de repuesto.....	60
• Almacenamiento de la traba de seguridad.....	60
• Almacenamiento del manual de instrucciones.....	60

INFORMACIÓN DE IMPORTANCIA

Ningún sistema de seguridad para niños puede garantizar la protección contra lesiones en toda situación, pero su utilización correcta ayuda a reducir el riesgo de lesiones graves o la muerte.

LEA ESTE MANUAL DETENIDAMENTE.

Lista de verificación sobre primero la seguridad

- ✓ Lea y entienda este manual de instrucciones y las etiquetas del sistema de seguridad para niños.
- ✓ Los bebés de peso inferior a 20 libras (9 kg) deben usar el sistema de seguridad para niños **orientado hacia atrás**. Los bebés o niños pequeños de 20 a 40 libras (9 a 18 kg) pueden sentarse **orientados hacia atrás**.
- ✓ No use el sistema de seguridad para niños **orientados hacia atrás** en un asiento del vehículo equipado con bolsa de aire delantera activa.
- ✓ Asegúrese de que los niños estén sentados en el asiento trasero del vehículo siempre que sea posible.
- ✓ Nunca deje a un niño sin supervisión.
- ✓ Coloque firmemente el sistema de seguridad para niños con el cinturón de seguridad del vehículo o el cinturón **LATCH**.
- ✓ No lo use después de la fecha de vida útil que aparece atrás del sistema de seguridad para niños.
- ✓ No permita que nadie (niñera, familiares, etc.) use el sistema de seguridad para niños sin comprender primero todas las instrucciones.

INFORMACIÓN DE IMPORTANCIA (continuación)

Información sobre el registro

Número de modelo: _____

Fecha de fabricación: _____

Fecha de compra: _____

Registro de su sistema de seguridad para niños

Por favor, complete la información que se solicita más arriba. Se puede encontrar el número de modelo y la fecha de fabricación en una etiqueta ubicada en el sistema de seguridad para niños. Llene la tarjeta postal de registro prepagada que se encuentra atado al arnés y envíela hoy mismo.

Los sistemas de seguridad para niños podrán ser retirados del mercado por problemas de seguridad. Debe registrar este sistema para que lo podamos contactar en dicho caso. Envíe su nombre, dirección y el número del modelo del sistema y la fecha de fabricación a:

Graco Children's Products, Inc.

Attn: Customer Service, 3 Glenlake Parkway Atlanta, GA 30328 o

llame al 1-800-345-4109 o registre en línea en

<http://www.gracobaby.com/carseatregistration>

INFORMACIÓN DE IMPORTANCIA (continuación)

Para obtener información sobre los retiros del mercado:

Llame a la Línea gratuita de información de seguridad del vehículo automotor del Gobierno de EE.UU. al 1-888-327-4236 (TTY: 1-800-424-9153) o visite <http://www.NHTSA.gov>

Si necesita ayuda:

En los EE.UU., por favor, comuníquese con nuestro Departamento de Servicio al Cliente con cualquier pregunta que pudiera tener sobre piezas, uso o mantenimiento. Cuando se comunica con nosotros, por favor tenga listo el número de modelo y la fecha de fabricación para que lo podamos ayudar más eficientemente. Estos números se pueden encontrar en una etiqueta ubicada en la parte trasera de su sistema de seguridad para niños.

1-800-345-4109 o www.gracobaby.com

www.cpsc.gov

www.NHTSA.gov

www.seatcheck.org

⚠️ ADVERTENCIA - *Prevenga las lesiones graves o la muerte:*

NUNCA PONGA ESTE SISTEMA DE SEGURIDAD PARA NIÑOS ORIENTADO HACIA ATRÁS EN UN LUGAR DEL ASIENTO DEL VEHÍCULO EQUIPADO CON UNA BOLSA DE AIRE DELANTERA ACTIVA. Si la bolsa de aire se infla, puede golpear al niño y al sistema de seguridad para niños con mucha fuerza y causar lesiones serias o la muerte de su niño. Consulte el manual del dueño del vehículo para obtener información sobre la instalación de las bolsas de aire laterales y del sistema de seguridad para niños.



ADVERTENCIA - *Prevenga las lesiones graves o la muerte: (cont.)*

No cumplir estas instrucciones y las de las etiquetas del sistema de seguridad para niños podrá causar el choque del niño contra el interior del vehículo durante una parada repentina o un accidente. Sujete el sistema de seguridad para niños con el cinturón de seguridad del vehículo o el sistema **LATCH** que se ha colocado correctamente según las indicaciones en este manual. Seleccione un lugar adecuado para el sistema de seguridad para niños en su vehículo.

Lea el modo correcto de uso del sistema de seguridad para niños según el tamaño de su niño. Los bebés de peso inferior a 20 libras (9 kg) deben usar el sistema de seguridad para niños **orientado hacia atrás**.

La orientación de los niños hacia la parte delantera del vehículo les podrá causar lesiones graves o la muerte. La Academia Norteamericana de Pediatría (AAP por sus siglas en inglés) recomienda que los bebés estén sentados **orientados hacia atrás** hasta los 2 años o hasta que alcancen la altura y el peso máximo para sentarse **orientados hacia atrás** que se indica en el asiento.

El sistema de cinturones de seguridad del vehículo D.B. sujetar firmemente al sistema de seguridad para niños. No todos los cinturones de seguridad de todos los vehículos se pueden utilizar con un sistema de seguridad para niños.

! ADVERTENCIA - Prevenga las lesiones graves o la muerte: (cont.)

Si el cinturón de seguridad del vehículo no sujeta firmemente el sistema de seguridad para niños, lea la sección "Cinturones de seguridad del vehículo".

No coloque nunca el sistema de seguridad para niños en el asiento delantero del vehículo a menos que lo recomiende el manual del propietario del vehículo.

La Administración Nacional de Seguridad de Tráfico en Carreteras (NHTSA por sus siglas en inglés) advierte a los propietarios de vehículos que según las estadísticas de accidentes, los niños viajan más seguros en el asiento trasero.

Consulte el manual del propietario del vehículo para obtener información sobre la instalación del sistema de seguridad para niños en vehículos con bolsas de aire.

Se debe reemplazar el sistema de seguridad para niños luego de haber tenido un accidente. **NO** lo use de nuevo! Un accidente podría causar daños ocultos y su utilización repetida podría causar lesiones graves o la muerte. **NO** use el sistema de seguridad para niños si ha resultado dañado o si le faltan piezas.

NO use accesorios o repuestos que no sean los provistos por Graco. Su uso podría alterar el rendimiento del sistema de seguridad para niños.

El sistema de seguridad para niños **orientado hacia atrás** debe estar correctamente nivelado:

- Una posición demasiado reclinada podría causar lesiones o la eyección del asiento.
- Una posición demasiado vertical podría causar dificultad respiratoria.

! ADVERTENCIA

- Prevenga las lesiones graves o la muerte: (cont.)

Nunca deje al niño solo, inclusive cuando duerme. El niño podrá enredarse en las correas del arnés y estrangularse o ahogarse.

NO retire el sistema **LATCH** del sistema de seguridad para niños. Si usa el cinturón de seguridad del vehículo para sujetar el sistema de seguridad para niños, debe almacenar los conectores **LATCH**. (Consulte la sección "Almacenamiento del sistema **LATCH**").

No conecte nunca dos conectores del sistema **LATCH** a un punto de anclaje inferior del vehículo a menos que el fabricante del vehículo lo especifique.

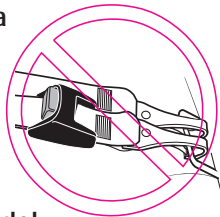

INFORMACIÓN BÁSICA

Certificación

Este asiento de seguridad cumple o excede todos los requisitos requeridos por la Norma Federal 213 de Seguridad de Automóviles para uso en automóviles y aeronaves.

Asiento de seguridad desocupado

Sujete siempre el asiento de seguridad con el sistema **LATCH** o el cinturón de seguridad del vehículo, incluso cuando esté desocupado. Al detenerse de repente, Si el asiento de seguridad no está sujeto puede causar lesiones a los pasajeros.

Asientos peligrosos del vehículo

No use el asiento de seguridad en los asientos del vehículo orientados hacia atrás o hacia un lado.



Vida útil del asiento de seguridad
DEJE de usar este sistema de seguridad para niños y trela a la basura 7 años después de la fecha de fabricación. Busque esta etiqueta en el trasero del asiento de seguridad:

MODEL

NAME

Date of Manufacture

year

month

day

GRACO CHILDREN'S PRODUCTS, INC.
ATLANTA, GA 30328 1-800-345-4109
Made in China

Protección del asiento del vehículo

Proteja el asiento del vehículo. Use una alfombrilla, una toalla o una manta fina debajo y detrás del asiento de seguridad.

Cuando hace calor

Las piezas del asiento de seguridad se pueden calentar mucho bajo el sol o cuando hace calor.

Para evitar quemaduras, compruebe siempre la temperatura del asiento antes de sentar a los niños.

¿ ES EL SISTEMA **LATCH**?

Las Normas Federales de Seguridad para Vehículos Automotor de Estados Unidos han definido un sistema para la instalación de los sistemas de seguridad para niños en los vehículos. El sistema se denomina **LATCH**. **LATCH** quiere decir: Anclaje inferior y superior para niños.

Sistema **LATCH** para vehículos

El sistema **LATCH** en el vehículo consiste de un punto de anclaje superior y dos puntos de anclaje inferiores.

Los manuales del propietario de algunos vehículos emplean el término **ISOFIX** para identificar al nuevo sistema de anclaje para sistemas de seguridad para niños. Este sistema de seguridad para niños con sistema **LATCH** también se puede usar en los asientos del vehículo equipados con **ISOFIX**.

Los vehículos más nuevos pueden tener uno o más asientos equipados con sistemas de anclaje **LATCH**.

Si el vehículo viene equipado con el sistema **LATCH**, se podrán ver los puntos de anclaje inferiores en el pliegue del asiento del vehículo. Si no se ven, puede ser que estén marcados con un símbolo  o un punto de color.

Check vehicle owner's manual for vehicle. Compruebe la ubicación de los puntos de anclaje superiores del vehículo en el manual del propietario del vehículo. Se pueden identificar usando uno de los símbolos de anclaje  .

¿ES EL SISTEMA LATCH? (cont.)

Puntos de anclaje superiores del vehículo

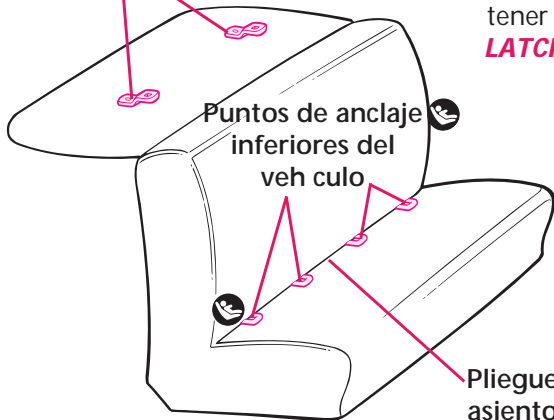

Puntos de anclaje inferiores del vehículo

Pliegue del asiento del vehículo

Un asiento típico de un vehículo de pasajeros. Otros tipos de vehículos podrán tener el sistema **LATCH** en otros lugares.

Ver el manual del propietario de su vehículo para informarse sobre las ubicaciones exactas, la identificación de los anclajes y los requisitos para su uso con un sistema de seguridad para niños.

SISTEMA LATCH

El sistema **LATCH** consiste en un cinturón de anclaje inferior permanentemente sujeto y una correa de sujeción superior. Utilice **NICAMENTE** el sistema **LATCH** en la posición del asiento recomendado por el fabricante del vehículo.

CINTURÓN DEL SISTEMA LATCH EN EL MODO ORIENTADO HACIA ADELANTE

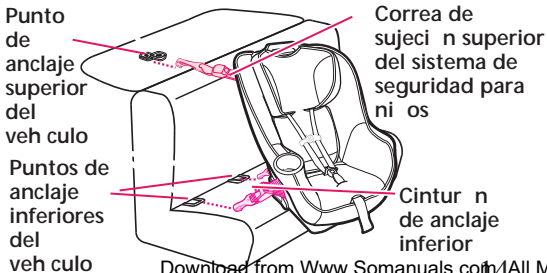

CINTURÓN DEL SISTEMA LATCH EN EL MODO ORIENTADO HACIA ATRÁS

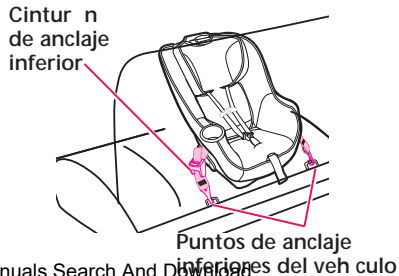

L MITES DE ALTURA Y PESO



Orientado hacia atrás: 5 a 40 libras (2.2 a 18 kg)

- Niños que pesan menos de 20 libras (9 kg) **DEBEN** estar **orientados hacia atrás**.
- Los bebés o niños pequeños de 20 a 40 libras (9 a 18 kg) pueden sentarse **orientados hacia atrás**.
- La altura del arnés debe estar a o apenas por debajo de los hombros del niño.
- La cabeza del niño debe estar por lo menos 1 pulgada (2.5 cm) debajo de la manija roja.



IMPORTANTE: Este sistema de seguridad para niños cuenta con la certificación para utilizarlo **orientado hacia atrás** con niños de hasta 40 libras de peso (18 kg). Sin embargo, es probable que algunos niños que se acercan a las 40 libras (18 kg) resulten ser demasiado altos para viajar **orientados hacia atrás**. El niño debe usar el sistema de seguridad **orientado hacia adelante** solamente si pesa más de 20 libras (9 kg) y se puede sentar sin ayuda. (*, vea las recomendaciones de la Academia Norteamericana de Pediatría (AAP por sus siglas en inglés) en la p. 8 y la p. 17)

L MITES DE ALTURA Y PESO (cont.)

Orientado hacia adelante: 20 a 65 libras (de 9 kg a 30 kg)

- El niño no debe exceder las 49 pulgadas (125 cm).
 - Los niños pequeños de 20 a 65 libras (9 a 30 kg) que son capaces de sentarse sin ayuda pueden sentarse **orientados hacia adelante**. Si no se pueden sentar por sí solos, **sele** **orientado hacia atrás**.
 - Los niños pequeños de 40 a 65 libras (de 18 a 30 kg) y hasta 49 pulgadas (125 cm) de altura **DEBEN** sentarse **orientados hacia adelante**.
 - La altura del arnés debe estar a o apenas por encima de los hombros del niño.
 - Los oídos del niño están **DEBAJO** de la parte superior de la apoyacabeza.
- Vea la página 8 para consultar las recomendaciones de la Academia Americana de Pediatría (AAP).



Bebés prematuros o de bajo peso al nacer

Un bebé prematuro o de bajo peso al nacer (prematuros) corre peligro adicional en un vehículo o aeronave.

Según la Academia Americana de Pediatría (AAP), estos niños podrán sufrir dificultades de respiración si se recuestan de forma incorrecta en un sistema de seguridad.

Cuando instala el sistema de seguridad para niños **orientado hacia atrás**, use la edad corregida para prematuros (vea la p. 37 para más información).

Graco aconseja que pida a su médico o al personal del hospital que examinen a su niño y que le recomienden el sistema de seguridad para niños o cama para automóvil adecuado antes de que usted y su niño salgan del hospital.

CARACTERÍSTICAS

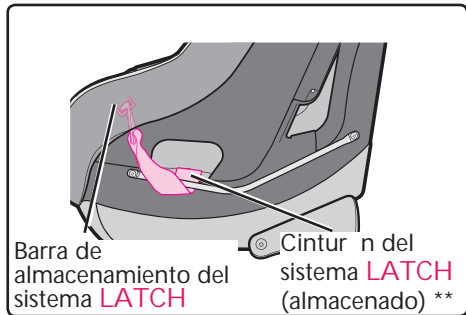
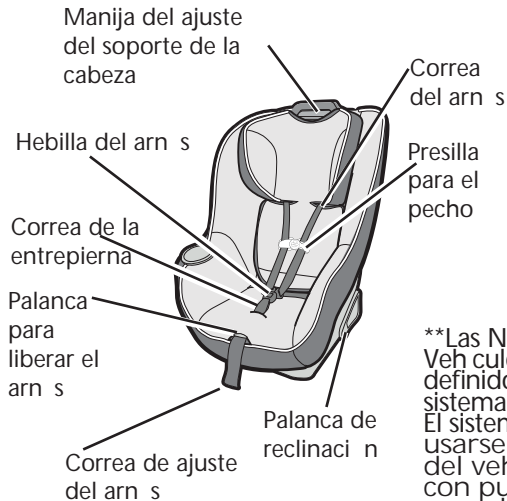

**Las Normas Federales de Seguridad para Vehículos Automotor de Estados Unidos han definido un sistema para la instalación de los sistemas de seguridad para niños en los vehículos. El sistema se denomina LATCH. El LATCH debe usarse SOLAMENTE EN LUGAR del cinturón del vehículo si el vehículo está equipado con puntos de anclaje LATCH. Por favor, consulte el manual del propietario del vehículo para identificar las ubicaciones del LATCH en su vehículo.

CARACTERÍSTICAS

***Los vehículos ahora vienen equipados (o pueden estar equipados) con puntos de sujeción del anclaje detrás de algunos asientos. Una correa de sujeción sujeta la parte superior del sistema de seguridad para niños a la carrocería del vehículo. Cuando se usa debidamente con el cinturón de seguridad del vehículo o el **LATCH**, la correa de sujeción ayuda a reducir las lesiones en una parada repentina o accidente.

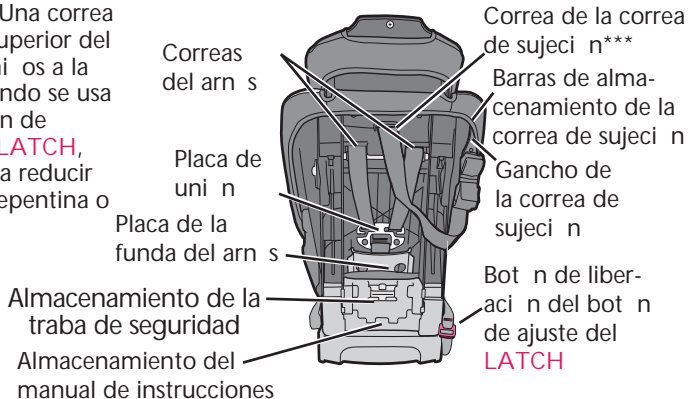

INSTALACIÓN ORIENTADA HACIA ATRÁS CON LATCH

1. El pie plegable de inclinación debe estar en la posición ORIENTADO HACIA ATRÁS (a). (Si no lo está, vea la página 36, Pie plegable de inclinación).
2. El cinturón del sistema **LATCH** debe pasar por la abertura en el sistema de seguridad para niños marcada como ORIENTADA HACIA ATRÁS con una etiqueta A UL (b). (Si no lo está, vea la página 40, Ruteo del cinturón del sistema **LATCH** para el modo orientado hacia atrás).

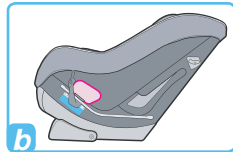
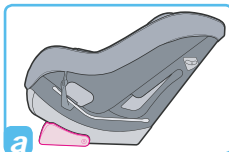

3. Coloque el **orientado hacia atrás** en el asiento del vehículo equipado con anclajes **LATCH**. Para facilitar la instalación, extienda el cinturón **LATCH** hasta el máximo.

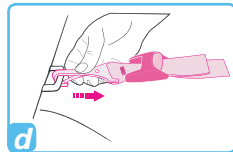
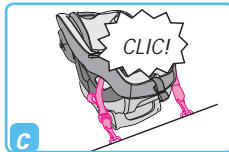

4. Sujete los conectores del sistema **LATCH** a los anclajes inferiores del vehículo (c). El cinturón debe mantenerse en posición plana sin doblarse. Tire de los conectores para asegurarse que están bien sujetos a los puntos de anclaje (d).

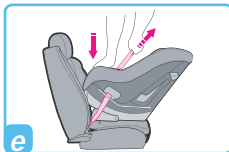

5. Apriete hacia abajo con firmeza en el centro del sistema de seguridad para niños mientras tira de la cola del cinturón del sistema **LATCH** para tensionarlo (e).

6. Agarre el asiento y tire de adelante hacia atrás y de izquierda a derecha a nivel del pasaje del cinturón para asegurarse de que está debidamente instalado **(f)**. El sistema de seguridad para niños no debe moverse de un lado a otro ni hacia adelante más de 1 pulgada (2,5 cm). Asegúrese de que el cinturón de anclaje inferior se mantiene apretado y no se suelta de la posición de apretado. De no mantenerse apretado, colóquelo en otro asiento o póngase en contacto con el Servicio al Cliente.

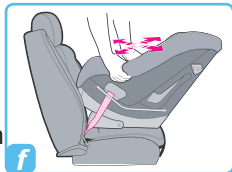

7. Compruebe el indicador del nivel en el sistema de seguridad para niños **(g)**. El vehículo **debe** estar en una **superficie plana** con el niño dentro del sistema de seguridad al comprobar el indicador de nivel. La bola **DEBE** estar completamente en la zona azul **(g)**. De ser necesario, coloque toallas enrolladas debajo del sistema de seguridad para niños, en el pliegue del asiento del vehículo, hasta que toda la bola esté en la zona azul. Vuelva a comprobar el indicador de nivel (vea la página 37).

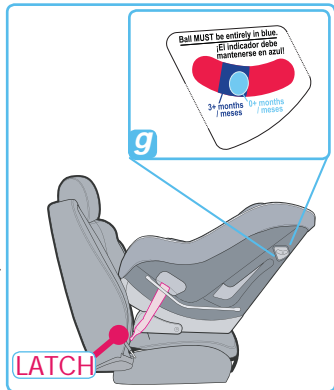

- **NO** use la correa de sujeción superior **orientada hacia atrás**. Se **debe** almacenar la correa de sujeción superior (vea "Almacenamiento de la correa de sujeción" en la página 52).

- Compruebe periódicamente si el sistema de seguridad para niños está debidamente instalado y correctamente nivelado y ajústelo si fuera necesario.

- Para sacar el sistema **LATCH**, vea "Sacar el sistema **LATCH** de los puntos de anclaje del vehículo" en la página 38.

INSTALACIÓN ORIENTADA HACIA ADELANTE CON LATCH

1. El pie plegable de inclinación debe estar en la posición **ORIENTADO HACIA ADELANTE (a)**. (Si no lo está, vea la página 36, Pie plegable de inclinación).
2. El cinturón del sistema **LATCH** debe pasar por la abertura en el sistema de seguridad para niños marcada como **ORIENTADA HACIA ADELANTE** con una etiqueta **NARANJA (b)**. (Si no lo está, vea la página 42, Ruteo del cinturón del sistema **LATCH** para el modo orientado hacia adelante).
3. Destabe la correa de sujeción de su lugar de almacenamiento (vea la página 52).
4. Coloque **orientado hacia adelante** en el asiento del vehículo equipado con anclajes **LATCH**. Para facilitar la instalación, extienda el cinturón **LATCH** hasta el máximo.
5. Sujete los conectores del sistema **LATCH** a los anclajes inferiores del vehículo **(c)**. El cinturón debe mantenerse en posición plana sin doblarse. Tire de los conectores para asegurarse que están bien sujetos **(d)**.

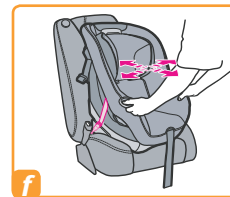
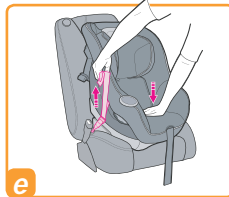
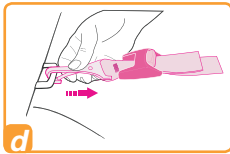
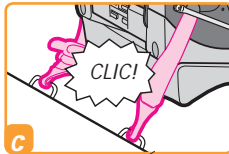
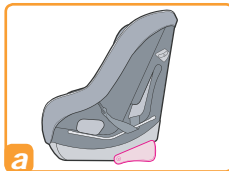

6. Apriete hacia abajo con firmeza en el centro del sistema de seguridad para niños para comprimir el almohadón del asiento del vehículo mientras tira de la cola del cinturón del sistema **LATCH** para tensionarlo (e).
7. Agarre el asiento y tire de adelante hacia atrás y de izquierda a derecha a nivel del pasaje del cinturón para asegurarse de que está debidamente instalado (f). El sistema de seguridad para niños no debe moverse de un lado a otro ni hacia adelante más de 1 pulgada (2.5 cm).
8. Asegúrese de que el cinturón de anclaje inferior se mantiene apretado y no se suelta de la posición de apretado. De no mantenerse apretado, colóquelo en otro asiento o póngase en contacto con el Servicio al Cliente.
9. Conecte el gancho de la correa de sujeción (A) al anclaje (B) y tense el cinturón de ajuste para que no quede flojo (g). El cinturón debe mantenerse en posición plana sin doblarse. Compruebe periódicamente si el sistema de seguridad para niños está debidamente instalado y ajústelo si fuera necesario.
- No use los anclajes inferiores del sistema de anclaje (sistema **LATCH**) para sujetar este sistema de seguridad para niños cuando sujete a un niño que pesa más de 42 libras (19 kg) con los arneses internos del sistema de seguridad para niños.
 NOTA: Algunos fabricantes de vehículos usan calificaciones más bajas del peso para los conectores **LATCH**, de manera que debe consultar el manual del propietario del vehículo o llamar al fabricante del vehículo para confirmar los límites de los conectores **LATCH** de su vehículo.

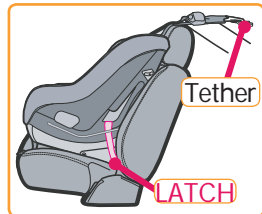
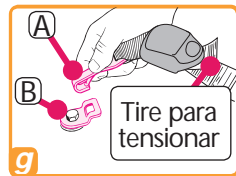

- Para sacar el sistema **LATCH**, vea "Sacar el sistema **LATCH** de los puntos de anclaje del vehículo", p. 38.

INSTALACION DE ORIENTACION TRASERA CON LOS CINTURONES DE SEGURIDAD DEL VEHICULO

ADVERTENCIA

El cinturón LATCH DEBE almacenarse cuando se utilice el cinturón de seguridad del vehículo para instalar el sistema de seguridad para niños.

Por favor, consulte la sección "Cinturones del vehículo" en la pág. 44 para determinar qué tipo de cinturón de seguridad tiene su vehículo.

1. Almacene el cinturón del sistema **LATCH** como se indica **(a)**. El pie plegable de inclinación debe estar en la posición **ORIENTADO HACIA ATRÁS (b)**.
2. Coloque **orientado hacia atrás** en el asiento del vehículo.
3. Pase el cinturón de seguridad del vehículo por las aberturas **orientadas hacia atrás debajo** de la almohadilla del asiento y abra chelo **(c)**. Asegúrese de pasar el cinturón de seguridad del vehículo por las ranuras de la hebilla del arnés **(d)**. Apriete hacia abajo con firmeza en el centro del sistema de seguridad para niños para comprimir el almohadón del asiento del vehículo mientras aprieta el cinturón de seguridad del vehículo **(e)**.

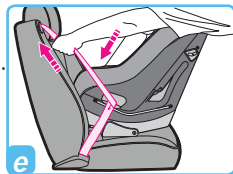
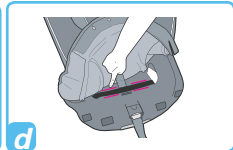
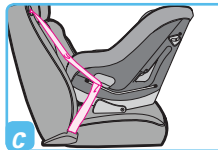
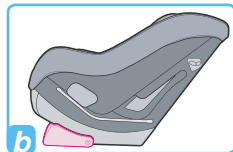
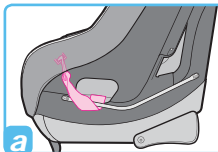

4. Agarre el asiento y tire de adelante hacia atrás y de izquierda a derecha a nivel del pasaje del cinturón para asegurarse de que está debidamente instalado. **(f)** El sistema de seguridad para niños no debe moverse de un lado a otro ni hacia adelante más de 1 pulgada (2.5 cm). El cinturón de la cintura del vehículo **DEBE** estar bien tensionado. Si no queda bien sujetado, vea “Cinturones de seguridad del vehículo” en la página 44.

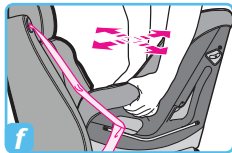

5. Consulte el indicador del nivel en el sistema de seguridad para niños. **El vehículo debe estar en una superficie plana** con el niño dentro del sistema de seguridad al comprobar el indicador de nivel.

6. La bola **DEBE** estar completamente en la zona azul **(g)**. De ser necesario, coloque toallas enrolladas debajo del sistema de seguridad para niños, en el pliegue del asiento del vehículo **(h)**, hasta que toda la bola esté en la zona azul. Vuelva a comprobar el indicador de nivel (vea la página 37). **NO** use la correa de sujeción superior **orientada hacia atrás**. Se **debe** almacenar la correa de sujeción superior (vea “Almacenamiento de la correa de sujeción” en la página 52). Compruebe periódicamente si el sistema de seguridad para niños está debidamente instalado y correctamente nivelado y ajústelo si fuera necesario.

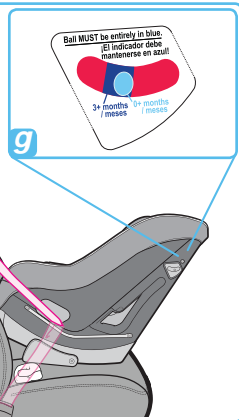
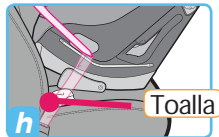

INSTALACIÓN ORIENTADA HACIA ADELANTE CON LOS CINTURONES DE SEGURIDAD DEL VEHÍCULO

ADVERTENCIA

El cinturón LATCH DEBE almacenarse cuando se utilice el cinturón de seguridad del vehículo para instalar el sistema de seguridad para niños.

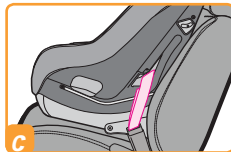
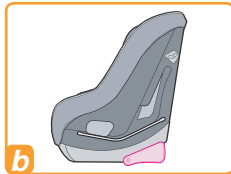
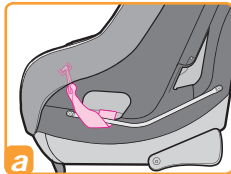

Por favor, consulte la sección “Cinturones de seguridad del vehículo” en la p. 44 para determinar qué tipo de cinturón de seguridad tiene su vehículo.

1. Almacene el cinturón del sistema **LATCH** como se indica **(a)**. El pie plegable de inclinación debe estar en la posición **ORIENTADO HACIA ADELANTE (b)**.
2. Destabe la correa de sujeción de su lugar de almacenamiento, vea la página 52.
3. Coloque **orientado hacia adelante** en el asiento del vehículo.
4. Pase el cinturón de seguridad del vehículo por las aberturas **orientadas hacia adelante** y abra el chelo **(c)**.
5. Apriete hacia abajo con firmeza en el centro del sistema de seguridad para niños para comprimir el almohadón del asiento del vehículo mientras aprieta el cinturón de seguridad del vehículo **(d)**.

6. Agarre el asiento y tire de adelante hacia atrás y de izquierda a derecha a nivel del pasaje del cinturón para asegurarse de que está debidamente instalado (e). El sistema de seguridad para niños no deber moverse de un lado a otro ni hacia adelante más de 1 pulgada (2.5 cm). El cinturón de la cintura del vehículo **DEBE** mantenerse apretado. Si no queda bien sujetado, vea "Cinturones de seguridad del vehículo" en la página 44.

7. Conecte el gancho de la correa de sujeción (A) al anclaje (B) y tense el cinturón de ajuste para que no quede flojo (f). Si el vehículo no cuenta con puntos de anclaje para unir el gancho, debe almacenarlo; vea "Almacenamiento de la correa de sujeción" en la página 52. El cinturón debe mantenerse en posición plana sin doblarse. Compruebe periódicamente si el sistema de seguridad para niños está debidamente instalado y ajústelo si es necesario.

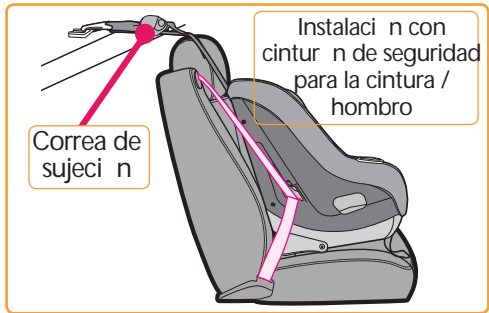
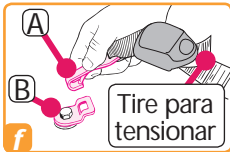
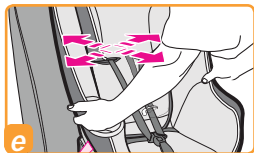

PONER AL NIÑO EN EL SISTEMA DE SEGURIDAD PARA NIÑOS

Inspeccione el sistema del arnés

⚠️ ADVERTENCIA

Para prevenir lesiones graves o la muerte:

- Mantenga las correas del arnés bien tensionadas y colocadas en los hombros con la presilla para el pecho al nivel de las axilas.
- No ponga fundas de correas, almohadillas, mantas ni cojines debajo de las correas del arnés o del niño, a menos que sean proporcionadas por Graco.
- El niño debe llevar ropa que no interfiera al abrochar el arnés.
- No ajustar debidamente las correas del arnés de su niño aumenta el riesgo de lesiones graves o la muerte en una curva cerrada, parada repentina o accidente.

ORIENTADO HACIA ATRÁS

- 5-40 libras (2.2-18 kg)
- La altura del arnés debe estar a o apenas por debajo de los hombros del niño. El soporte del cuerpo * DEBE usarse si los hombros están debajo de la posición más baja del arnés (* vea la página 53).
- La cabeza del niño debe estar por lo menos 1 pulgada (2.5 cm) debajo de la manija roja.

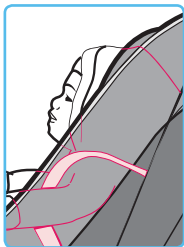

ORIENTADO HACIA ADELANTE

- 20-65 libras (9-30 kg)
- La altura del arnés debe estar a o apenas por encima de los hombros del niño.
- Los oídos del niño están DEBAJO de la parte superior de la apoyacabeza.

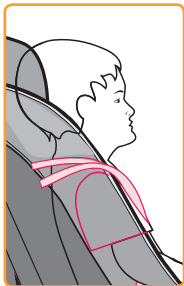

Ajuste del soporte de la cabeza

- ANTES de ajustar la altura del soporte de la cabeza, pida a su niño que se mueva un poco hacia adelante.
- Apriete y tire hacia arriba la manija roja de ajuste del soporte de la cabeza **(a)** de arriba del asiento hasta que se trabe en una de las 8 posiciones de la altura **(b)**. Se escuchará un sonido y la manija roja de ajuste del soporte de la cabeza volverá a su posición original **(b)**.
- Para bajarlo, apriete la manija roja de ajuste del soporte de la cabeza y empuje el soporte de la cabeza hacia abajo.
- Cuando el soporte de la cabeza esté en la posición más baja, tire siempre la aleta hacia adelante como se indica. **(c)**.

Orientado hacia atrás

- El soporte de la cabeza debe estar en una posición para que las correas del arnés estén a o apenas debajo de los hombros.
- Asegúrese de que el soporte de la cabeza no toca el asiento delantero del vehículo.

Orientado hacia adelante

- El soporte de la cabeza debe colocarse de manera tal que las correas del arnés estén a o apenas por encima de los hombros del niño.

Consulte la página 28 para determinar la colocación de la correa del arnés.

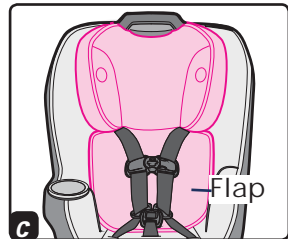
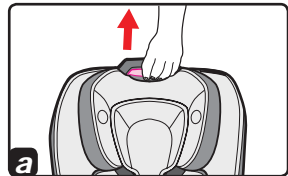

PONER AL NIÑO EN EL SISTEMA DE SEGURIDAD PARA NIÑOS (cont.)

1. Coloque al niño en el sistema de seguridad para niños con la espalda del niño plana contra el respaldo del sistema de seguridad para niños.
2. Coloque las correas del arnés por encima de los hombros del niño e inserte la(s) lengüeta(s) en la hebilla (vea la página 33).

Tire de la(s) lengüeta(s) para asegurarse de que están bien trabadas.

3. Cierre la presilla para el pecho. Ponga la presilla para el pecho al nivel de las axilas (vea la página 33).



4. Ajuste las correas del arnés para que estén apretadas. VERIFIQUE que el arnés está tensionado. No debería poder apretar el arnés si está tenso. Una correa tensa no debería permitir que quede floja. Se mantiene en una línea casi recta sin doblarse. No aprieta la carne del niño ni empuja el cuerpo del niño en una posición que no sea natural **(a)**.

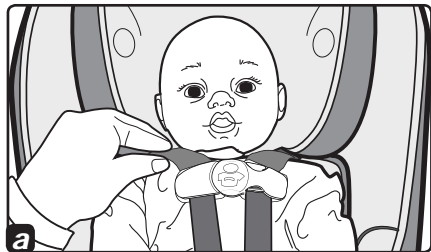

Compruebe si las correas del arnés en el pecho y los muslos están bien ajustadas.

5. Se puede usar una toalla enrollada en cada lado como soporte para los niños pequeños **(b)**. Asegúrese de que las toallas no interfieren con el sistema del arnés. NO se deben colocar toallas debajo del niño.



OPERACIONES Y AJUSTES

Correas del arnés:

- Para ajustarlo: Tire la correa de ajuste del arnés (**a**).
- Para aflojarlo: Levante la palanca (**b**) mientras tira las correas del arnés para los hombros (**c**).

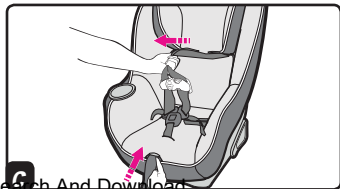
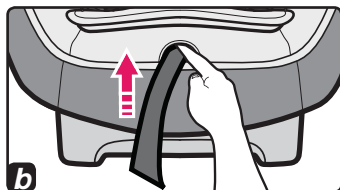
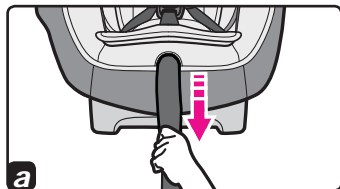
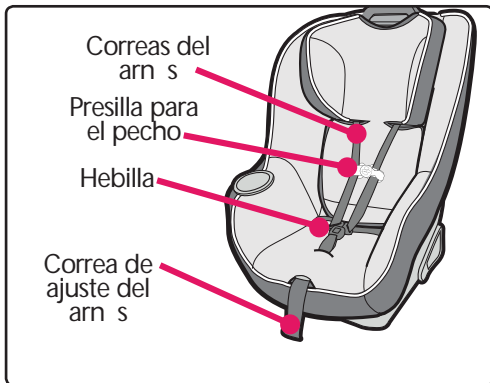

Presilla para el pecho:

- Para abrirla: Oprima las lengüetas y separelas (**d**).
- Para cerrarla: Junte las dos mitades. Asegúrese de que la presilla para el pecho está trabada, tirando de cada mitad (**e**).

Hebilla:

- Para abrocharla: Inserte ambas lengüetas en la hebilla. Tire de las lengüetas para asegurarse de que están bien trabadas (**f**).
- Para apretar: Tire la correa de ajuste del arnés (**g**).
- Para desabrocharla: Afloje, levantando la palanca mientras tira las correas del arnés para los hombros (**h**). Oprima el botón rojo (**i**) y saque las lengüetas de la hebilla (**j**).

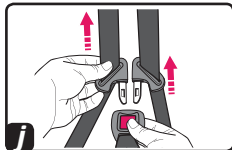
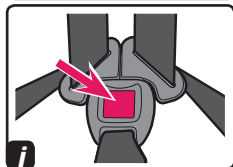
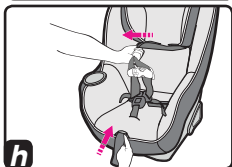
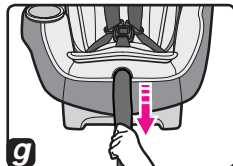
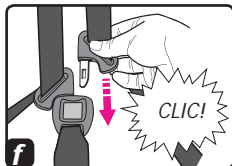
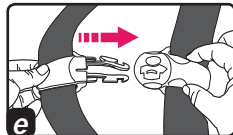
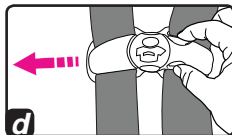

OPERACIONES Y AJUSTES (cont.)

Ajuste de la correa de la entrepierna:

Verifique la correa para la entrepierna: Elija la posición que está más cercana pero no debajo de su niño.

- El pie plegable de inclinación debe estar en la posición **orientado hacia adelante (k)**.
- Desde abajo del sistema de seguridad para el niño, gire el retén de metal hacia el costado para pasarlo con mayor facilidad por la ranura **(l)**.
- Tire la correa de la entrepierna del sistema de seguridad para el niño como se indica **(m)**.
- Cuando cambia la ubicación de la hebilla de la entrepierna, el cinturón del **LATCH** debe pasar entre las líneas del cinturón del **LATCH** como se indica **(n)**.
- Ponga la correa de la entrepierna en la ranura deseada **(o)**. Tire de la correa de la entrepierna para asegurarse de que está bien instalada.

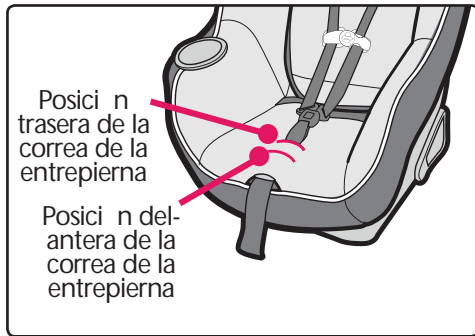
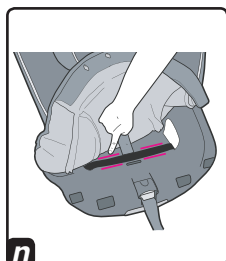
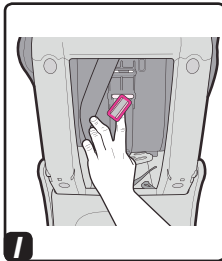
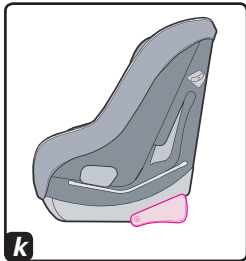

OPERACIONES Y AJUSTES (cont.)

Pie plegable de inclinación

Orientado hacia atrás: Gire el pie plegable (a) a la posición **orientado hacia atrás** (b).

- La bola en el indicador del nivel debe estar totalmente en azul (c). Vea la página 37 para determinar el uso adecuado del indicador del nivel. De ser necesario, use un fideo para piscina o toalla enrollada apretadamente para nivelarlo (d).
- El vehículo debe estar en una superficie plana con el niño dentro del sistema de seguridad al comprobar el indicador de nivel.

NOTA: El indicador del nivel debe usarse solamente cuando está **orientado hacia atrás**.

Orientado hacia adelante: Gire el pie plegable (e) a la posición **orientado hacia adelante** (f).

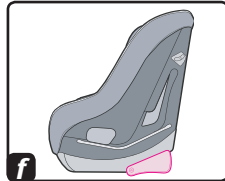
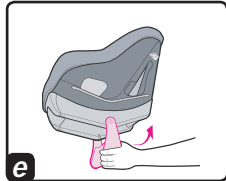
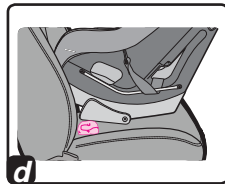
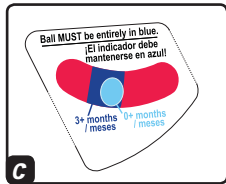
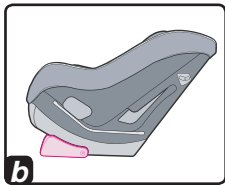
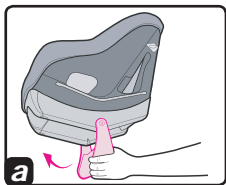

OPERACIONES Y AJUSTES (cont.)

Indicador del nivel

Use la edad corregida para bebés prematuros.

ADVERTENCIA

NO INCLINAR DEBIDAMENTE el sistema de seguridad para bebés en el asiento del vehículo aumenta el riesgo de lesiones graves o la muerte.

- Si la bola está totalmente en el azul claro, el sistema de seguridad está nivelado para recién nacidos.



- Si la bola está entre el azul claro y oscuro en la ventana, el sistema de seguridad está nivelado para niños de 3 meses de edad y más.



- Si la bola aparece en **ROJO**, el sistema de seguridad para niños NO está nivelado. Debe ajustar su posición de inclinación.



OPERACIONES Y AJUSTES (cont.)

Retirar el **LATCH** de los puntos de anclaje del veh culo:

1. Libere la tensi n del conector **LATCH** empujando el bot n como se indica **(a)**.
2. Oprima y sujete la bisagra **LATCH** (bisagra inferior) **(b)**.
3. Empuje el conector hacia dentro, levante el conector y j lelo (en el sentido opuesto al punto de anclaje) **(c)**.
4. Repita los pasos 1, 2, y 3 para el otro conector.

Sacar la correa de sujeci n del veh culo

1. Libere la tensi n del conector de la correa de sujeci n levantando la palanca como se indica **(d)**.
2. Oprima y sujete la bisagra de liberaci n de la correa de sujeci n. **(e)**.
3. Empuje el conector hacia dentro, levante el conector y tire hacia afuera (en el sentido opuesto al punto de anclaje) **(e)**.

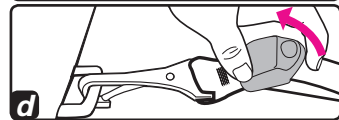
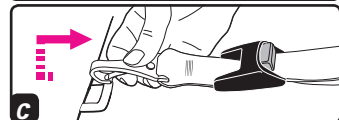
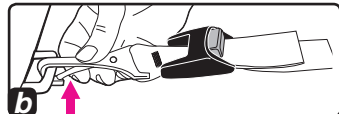
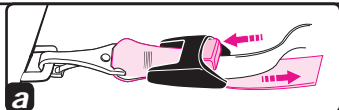



Almacenamiento del sistema **LATCH**

1. Sujete el sistema **LATCH** a la barra de almacenamiento como se indica **(a)**.

Repita el procedimiento del otro lado del asiento.

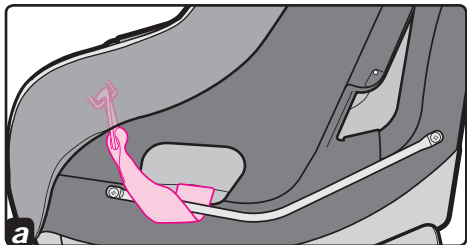

OPERACIONES Y AJUSTES (cont.)

Ruteo del cinturón del sistema LATCH para el modo orientado hacia atrás

1. Tire el cinturón del sistema **LATCH** hacia afuera de la abertura de la veta del cinturón **orientado hacia adelante**, para que los ganchos del sistema **LATCH** terminen en el mismo costado del sistema de seguridad para niños **(a)**.
2. Deslice el cinturón del sistema **LATCH** a lo largo de la barra hacia la abertura de la veta del cinturón **ORIENTADO HACIA ATRÁS**, marcada con una etiqueta **A UL** **(b)**.
3. Destabe la almohadilla del asiento del frente del sistema de seguridad para niños **(c)**.

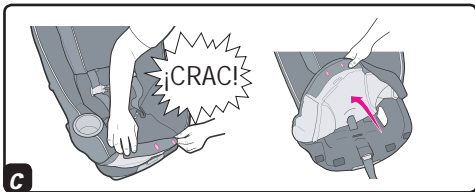
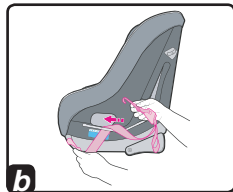
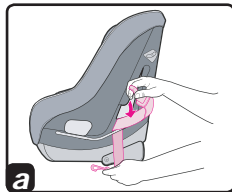

OPERACIONES Y AJUSTES (cont.)

Ruteo del cinturón del sistema LATCH para el modo orientado hacia atrás

4. Pase el gancho del sistema **LATCH** con el botón gris a través de la abertura de la viga del cinturón **ORIENTADO HACIA ATRÁS (d)**. Asegúrese de pasar el cinturón del sistema **LATCH** por las ranuras de la hebilla **(e)**. Asegúrese que el cinturón esté plano y no esté doblado.
5. Vuelva a poner la funda de la almohadilla del asiento en el frente del sistema de seguridad para niños **(f)**.

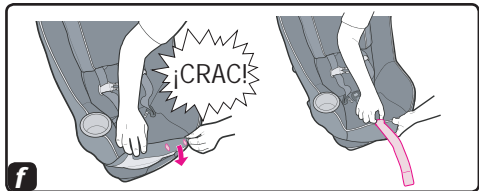
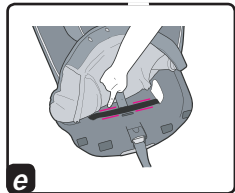
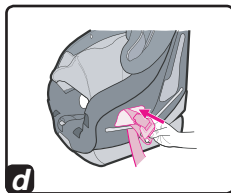

OPERACIONES Y AJUSTES (cont.)

Ruteo del cinturón del sistema LATCH para el modo orientado hacia adelante

1. Destrahe la almohadilla del asiento desde el frente del sistema de seguridad para niños para poder ver el cinturón del sistema **LATCH** (a).
2. Tire el cinturón del sistema **LATCH** hacia afuera de la abertura de la v a del cinturón **orientado hacia atrás**, para que los ganchos del sistema **LATCH** terminen en el mismo costado del sistema de seguridad para niños (b).

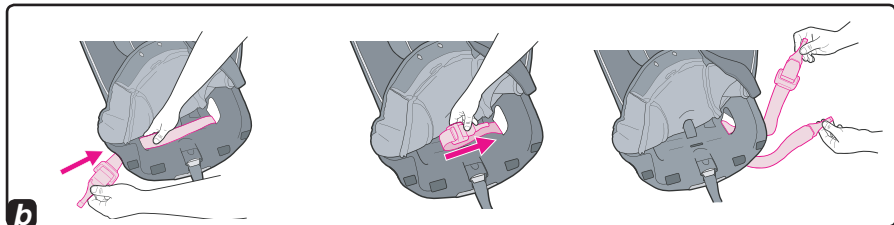
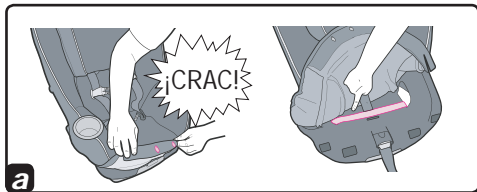

OPERACIONES Y AJUSTES (cont.)

Ruteo del cinturón del sistema LATCH para el modo orientado hacia adelante

3. Deslice el cinturón del sistema **LATCH** a lo largo de la barra hacia la abertura de la v a del cinturón ORIENTADO HACIA ADELANTE, marcada con una etiqueta NARANJA **(c)**.
4. Pase el gancho del sistema **LATCH** con el botón gris a través de la abertura de la v a del cinturón ORIENTADO HACIA ADELANTE **(d)**. Asegúrese que el cinturón esté plano y no esté doblado **(e)**.
5. Vuelva a poner la funda de la almohadilla del asiento en el frente del sistema de seguridad para niños **(f)**.

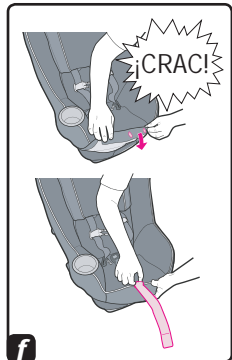
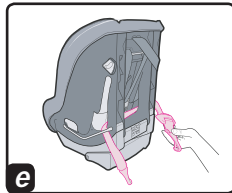
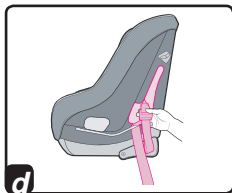
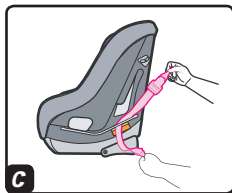

CINTURONES DE SEGURIDAD DEL VEHICULO

ADVERTENCIA

No se pueden usar todos los cinturones de seguridad de vehiculos con los asientos de seguridad. Durante el manejo, sujete siempre el asiento con el cinturón de seguridad de regazo o con una parte del cinturón de regazo/hombro que no cambie de longitud.

Para lograr la instalación del asiento de seguridad más segura:

- Lea la sección del manual del propietario del vehículo referente a la instalación de los asientos de seguridad y el uso de los cinturones de seguridad con los asientos.
- Siga las instrucciones de todas las etiquetas del cinturón de seguridad del vehículo y del asiento de seguridad.

Si el asiento no queda bien sujeto después de seguir las instrucciones de este manual, de las etiquetas de los cinturones de seguridad del vehículo y del manual del propietario del vehículo:

- Coloque el asiento de seguridad en otro asiento diferente e intente de nuevo, o
- O puede visitar el sitio Web **www.seatcheck.org** para encontrar la estación de inspección de asientos de automóvil para niños más cercana.

CINTURONES DE SEGURIDAD DEL VEHICULO (cont.)

Cinturón para la falda y el hombro con retractor activable y placa de seguridad deslizable

Siga estos pasos para determinar si su sistema de retractor que sujeta el asiento firmemente :

- Saque el cinturón de seguridad del todo.
- Deje que el cinturón se retraiga aproximadamente 6 pulgadas (15 cm).
- Si oye un sonido, tire lentamente del cinturón de nuevo; si se traba, entonces tiene un retractor que se puede pasar al Modo de Trabado Automático del Retractor y se puede usar para asegurar el asiento al vehículo.

Si no tiene un retractor que se puede pasar al Modo de Trabado Automático del Retractor Y tira de la placa de seguridad y se desliza libremente, se DEBE usar una traba de seguridad (ver "Traba de seguridad" en la página 46).

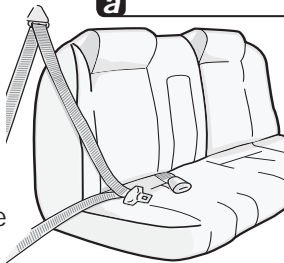
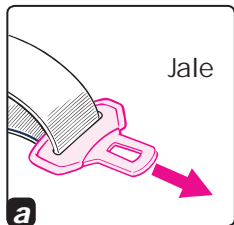

CINTURONES DE SEGURIDAD DEL VEHICULO (cont.)

Cinturón para la falda y el hombro con retractor de seguridad para emergencias (ELR por sus siglas en inglés) y placa de seguridad con traba

La placa de cierre fija de algunos cinturones de seguridad se puede deslizar y soltar tras abrocharla al asiento en ciertos ángulos. En este caso, dale la vuelta a la placa de cierre **(a)** y vuelva a abrocharla. Compruebe la instalación de nuevo para ver si funciona. Si no funciona, coloque el asiento en otra posición diferente.

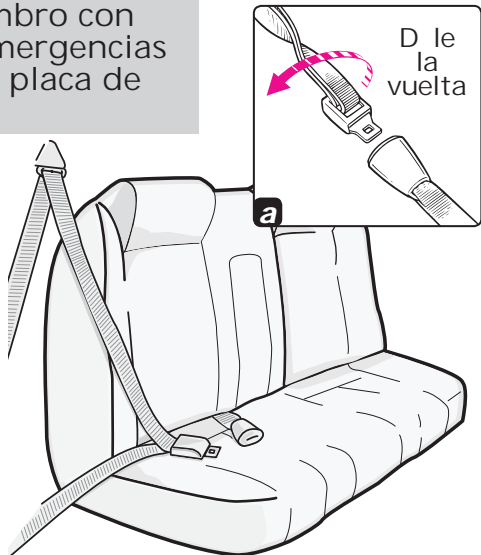

CINTURONES DE SEGURIDAD DEL VEHICULO (cont.)

Cinturones de regazo - ajustables manualmente

La placa de cierre en algunos cinturones de seguridad se puede deslizar y soltar tras abrocharla al asiento en ciertos ángulos. En este caso, dé la vuelta a la placa de cierre **(a)** y vuelva a abrocharla. Compruebe la instalación de nuevo para ver si funciona. Si no funciona, coloque el asiento de seguridad en otra posición diferente.

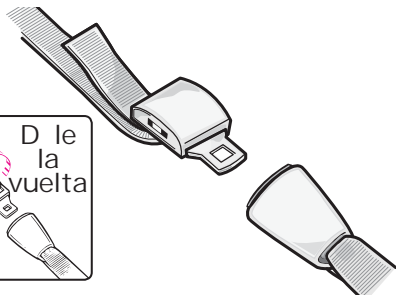
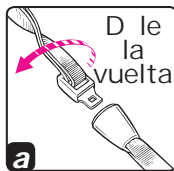

CINTURONES DE SEGURIDAD DEL VEHICULO (cont.)

Cinturones de regazo - con retractor

Los cinturones de regazo con retractor pueden o no sujetar el asiento firmemente.

Siga estos pasos para determinar si su sistema de retractor que sujeta el asiento firmemente :

- Saque el cinturón de seguridad del todo.
- Deje que el cinturón se retraiga aproximadamente 6 pulgadas (15 cm).
- Saque el cinturón de nuevo lentamente.

Si el cinturón se cierra a tope y no puede jalarlo más, usted dispone de un retractor de cierre automático que se puede usar con el asiento.

Recuerde, cuando instale el asiento, saque el cinturón del todo, abráchelo y luego, aprétielo.

Si puede sacar el cinturón de nuevo (paso c arriba), tiene un retractor de cierre para emergencias que **NO SE DEBE** usar con el asiento.

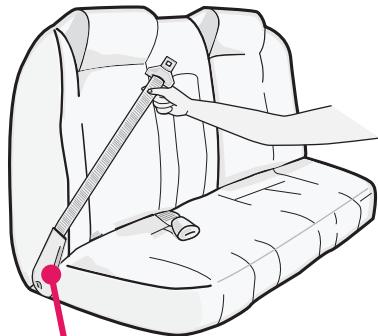

Retractor

CINTURONES DE SEGURIDAD DEL VEHICULO (cont.)

Cinturón para la falda y el hombro con retractor de seguridad para emergencias (ELR por sus siglas en inglés) y placa de seguridad deslizable

Clip de cierre

⚠️ ADVERTENCIA

Evite lesiones graves o la muerte:

- No usar el clip de cierre cuando se requiere impide que el asiento quede bien sujeto.
- Quite el clip de cierre de los cinturones de seguridad cuando no lo utilice con el asiento.
- NO use el clip de cierre para acortar la longitud del cinturón de seguridad.

SE DEBE usar el clip de cierre que se incluye con el asiento con el cinturón de seguridad del vehículo que se desliza fácilmente por la placa de cierre o cuando el cinturón de regazo no se pueda mantener bien sujeto.

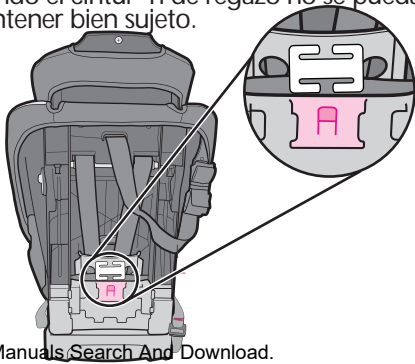

CINTURONES DE SEGURIDAD DEL VEHICULO (cont.)

1. Instale el asiento y apriete el cinturón de seguridad del vehículo.
2. Sujete los cinturones de seguridad en la placa de cierre **(a)** y desabroche los.
3. Si se necesita una traba de seguridad (vea la sección "Traba de seguridad" en la página 46), deslice la traba de seguridad en los cinturones del asiento aproximadamente 1 pulgada (2.5 cm) desde la placa de seguridad.



4. Vuelva a abrochar el cinturón de seguridad.
 5. Compruebe la instalación para ver si el asiento ha quedado bien sujeto.
- Si no ha quedado bien sujeto, quizá sea necesario apretar más el cinturón.

- Desabroche el cinturón de seguridad del vehículo.
- Sujete los cinturones y quite el clip de cierre.
- Acorte la longitud de la parte del cinturón del regazo, jalándolo por la placa de cierre.
- Vuelva a colocar el clip de cierre.
- Abroche el cinturón de seguridad del vehículo.

Oprima el asiento en el cojín del asiento del vehículo para poder abrochar el cinturón de seguridad del vehículo.

Compruebe la instalación para ver si el asiento ha quedado bien sujeto. Si no, repita los pasos anteriores hasta que quede bien sujeto.

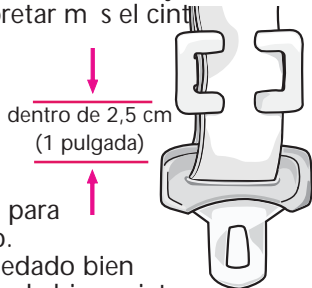

CINTURONES DE SEGURIDAD DEL VEHICULO (cont.)

Cinturón pasivo - cinturón de regazo con cinturón de hombro motorizado

NO SE DEBE usar con ningún asiento.



Cinturón pasivo - cinturón de regazo y hombro montado en la puerta

NO SE DEBE usar con ningún asiento.

Los cinturones no se mantendrán apretados durante el manejo del auto.

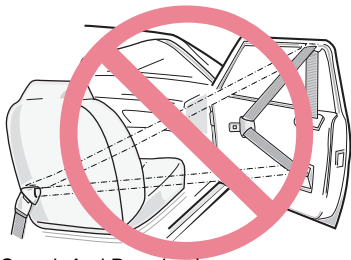

INFORMACIÓN ADICIONAL

Almacenamiento de la correa de sujeción

NO conecte la correa de sujeción al vehículo al utilizar el sistema de seguridad para niños **orientado hacia atrás**.

El gancho de la correa de sujeción debe unirse al sistema de seguridad para niños para el uso **orientado hacia atrás** o si el vehículo no viene equipado con los anclajes de la correa de sujeción correspondientes.

Para almacenar el gancho de la correa de sujeción:

- Conecte el gancho de la correa de sujeción a la parte trasera del sistema de seguridad para niños como se indica.
- Tire del extremo suelto de la correa de ajuste para que no quede floja.
- Enrolle el extremo suelto de la correa de ajuste y sujétela con una goma.

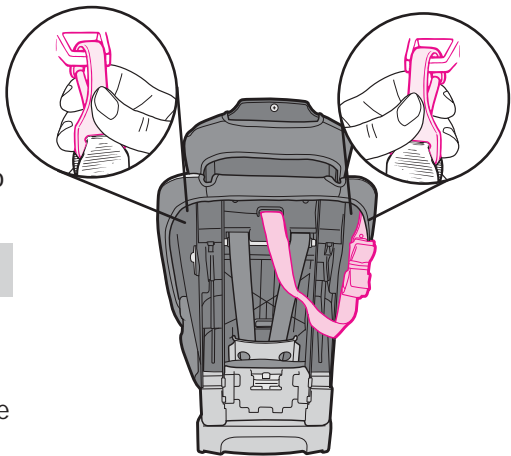

ADVERTENCIA

Para prevenir la eyección en un accidente o parada repentina:

- Nunca deje que el soporte del cuerpo se apile o pliegue detrás del niño.
- Use solamente el soporte del cuerpo en el modo **orientado hacia atrás**.
- El soporte del cuerpo DEBE usarse si los hombros están debajo de la posición más baja del arnés.

Soporte del cuerpo
(en ciertos modelos)



Almohadón para la cabeza y fundas del arnés (en ciertos modelos)

Dvuelva el soporte del cuerpo y el almohadón para la cabeza. Deslice el almohadón para la cabeza debajo de la correa elástica en la parte de atrás del soporte del cuerpo como se indica en **(a)**. No use el soporte del cuerpo y el almohadón para la cabeza con cualquier otro producto.

ADVERTENCIA

Para prevenir serias lesiones en la cabeza en paradas repentinas o accidentes:

- Asegúrese de que el sistema del arnés esté debidamente sujetado.
- Verifique que las correas del arnés no estén dobladas.
- Asegúrese de que las fundas del arnés no interfieran con la colocación de la presilla para el pecho a la altura de las axilas.

Almohada para la cabeza

Fundas del arnés

a



Cuidado y limpieza

Consulte la etiqueta de cuidado de la almohadilla del asiento para obtener las instrucciones de lavado.

Funda del soporte de la cabeza

Funda del soporte de la cabeza: limpiar con una esponja húmeda usando un jabón suave y agua fresca. De ser necesario, se puede sacar la funda para limpiarla.

1. Saque la funda del soporte de la cabeza tirando la lengüeta hacia afuera desde detrás de la espuma del soporte de la cabeza y luego saque la funda del soporte de la cabeza.
2. Lave la funda a máquina en agua fría en el ciclo delicado y séquela al aire. **NO USE BLANQUEADOR.**
3. Para volver a poner la funda del soporte de la cabeza, invierta las instrucciones anteriores.

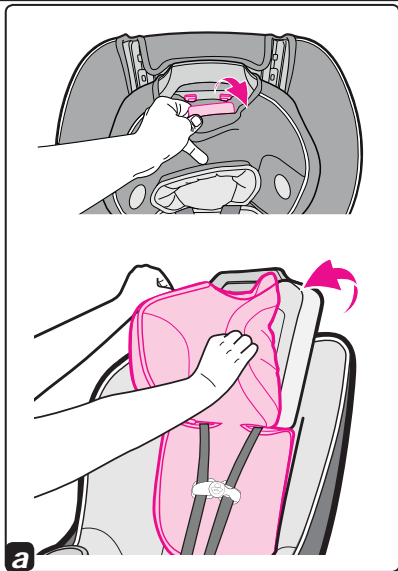

INFORMACIÓN ADICIONAL (cont.)

Cuidado y limpieza

Almohadilla del asiento

Almohadilla del asiento: limpiar con una esponja húmeda usando un jabón suave y agua fresca. De ser necesario, se puede sacar la almohadilla del asiento para limpiarla.

1. Afloje las correas del arnés levantando la palanca hacia arriba **(a)** mientras tira las correas del arnés para los hombros **(b)**.
2. Retire los dos bucles de las correas del arnés de la placa de unión de la parte trasera del sistema de seguridad para niños **(c)** y péguelos por la parte delantera de la almohadilla. Abra la presilla del pecho, libere las lenguas de la hebilla.

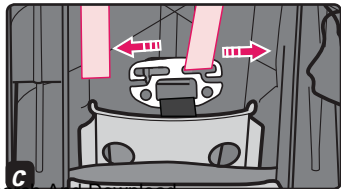
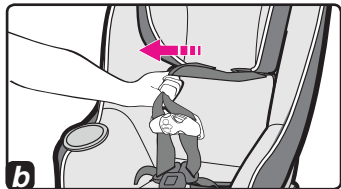
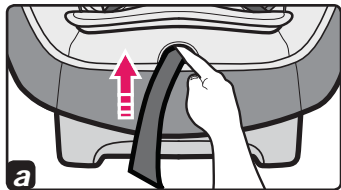

INFORMACIÓN ADICIONAL (cont.)

3. Saque las correas elásticas de los ganchos de atrás del asiento como se indica **(d)**.
4. Saque la presilla de 2 botones del frente del asiento como se indica **(e)**.
5. Saque la almohadilla del asiento del armazón empujando las correas del arnés y la correa de la entrepierna por la almohadilla del asiento.
6. Lave la almohadilla a máquina en agua fría en el ciclo delicado y séquela al aire. NO USE BLANQUEADOR.
7. Para volver a poner la almohadilla del asiento, invierta las instrucciones anteriores.

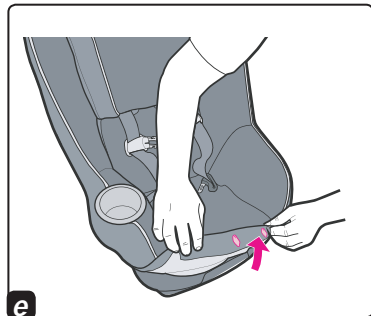
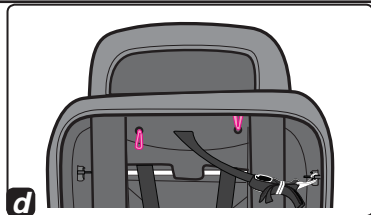

INFORMACIÓN ADICIONAL (cont.)

Proceso de limpieza de la hebilla:

⚠️ ADVERTENCIA

Para prevenir las lesiones graves o la muerte:

- La hebilla debe abrocharse correctamente.
- Inspeccione y limpie la hebilla periódicamente para quitar objetos o desechos que podrían impedir que se traben.

1. De vuelta el sistema de seguridad, pase el retén por la ranura de la correa de la entrepierna (a).
2. Para limpiar la hebilla, póngala en una taza de agua tibia y agite suavemente la hebilla, oprima el botón rojo varias veces mientras está sumergida en el agua (b). **NO SUMERJA LAS CORREAS DEL ARNÉS. NO USE JABONES ni LUBRICANTES. NO USE DETERGENTES PARA USO DOMÉSTICO. NUNCA lubrique la hebilla.**
3. Elimine el exceso de agua y permita que se seque el aire, la correa del arnés debe estar seca antes del uso (c).
4. Repita los pasos 2 y 3 según sea necesario. La hebilla debe trabarse haciendo un "clic".
5. Vuelva a sujetar la hebilla en la misma ranura que en el Paso 1. Vuelva a inspeccionar el arnés para determinar si la instalación es correcta antes de usarlo.

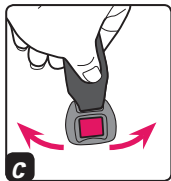
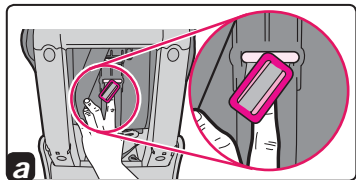

INFORMACIÓN ADICIONAL (cont.)

Correas del arnés y cinturón del sistema LATCH:

Lavar la superficie solamente con un jabón suave y un paño mojado. NO SUMER A LAS CORREAS DEL ARNÉS o EL CINTURÓN DEL SISTEMA LATCH EN AGUA, hacerlo podrá debilitar las correas del arnés o cinturón del sistema LATCH.

Si las correas del arnés o cinturón del LATCH están deshilachados o muy sucios, comuníquese con servicio al cliente en www.gracobaby.com o al 1-800-345-4109.

Uso en aeronaves

Este sistema de seguridad para niños ha sido certificado para uso en aeronaves (vea la etiqueta del sistema de seguridad). Póngase en contacto con las aerolíneas para obtener información sobre su política.

Use este sistema de seguridad para niños solamente en asientos de aeronaves orientados hacia adelante.

Instale el sistema de seguridad para niños en una aeronave de la misma manera que se instala en un vehículo, cuando se usa el cinturón de seguridad del vehículo.

Sistema de seguridad para niños usado

Graco Children's Products Inc. desaconseja prestar o dar a otros el sistema de seguridad para niños.

REPUESTOS

Para comprar piezas o accesorios en los Estados Unidos, por favor comuníquese con nosotros en:

www.gracobaby.com

O

1-800-345-4109

Almacenamiento
de la traba de
seguridad

Guarde el manual de instrucciones en la ranura con símbolo del libro de instrucciones como se indica.

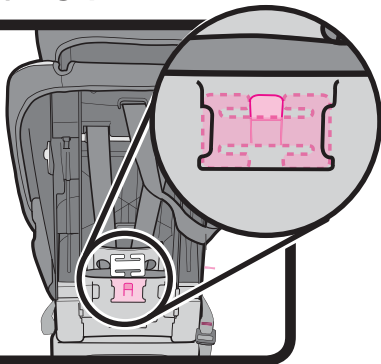
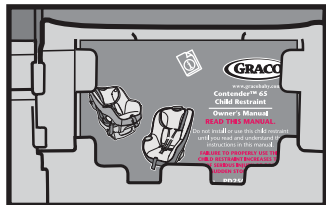

Free Manuals Download Website

<http://myh66.com>

<http://usermanuals.us>

<http://www.somanuals.com>

<http://www.4manuals.cc>

<http://www.manual-lib.com>

<http://www.404manual.com>

<http://www.luxmanual.com>

<http://aubethermostatmanual.com>

Golf course search by state

<http://golfingnear.com>

Email search by domain

<http://emailbydomain.com>

Auto manuals search

<http://auto.somanuals.com>

TV manuals search

<http://tv.somanuals.com>