

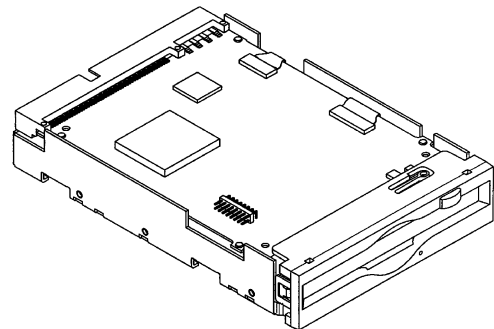

# MCE3064SS, MCF3064SS, MCE3130SS Magneto-Optical Disk Drives

## Installation Guide Installationsanleitung Guide d'installation



© COPYRIGHT FUJITSU LIMITED  
SEPT. 1999

C156-E117-02XA

This guide is prepared to instruct the user on the switch and jumper settings in the MCE3064SS/MCF3064SS/MCE3130SS when you install your MCE3064SS/MCF3064SS/MCE3130SS.  
Note: Factory default settings are marked with \*.

### Layout of PCA

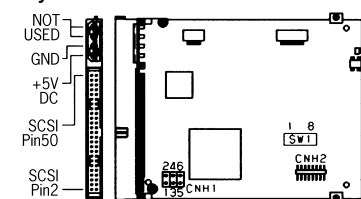

### SCSI ID Setting Table 1

SCSI ID	SW1-01	SW1-02	SW1-03
0	*	Off	Off
1	Off	Off	On
2	Off	On	Off
3	Off	On	On
4	On	Off	Off
5	On	Off	On
6	On	On	Off
7	On	On	On

### SW1 AND CNH2 SETTINGS

Switch 1 sets the SCSI ID and some drive functions and CNH2 sets additional drive functions.

#### SW1

Key#	Function	Key on	Key off
01	SCSI ID (see table 1 above)	_____	_____ *
02		_____	_____ *
03		_____	_____ *
04	SCSI data bus parity check	Enabled *	Disabled
05	Write cache mode	Enabled	Disabled *
06	Device type mode	MO	* Fixed Disk
07	Spindle automatic stop mode	Enabled	Disabled *
08	Factory test (Not to be set by user)	Enabled	Disabled *

### CNH1 (TERMINATING POWER AND SCSI TERMINATION)

Terminal CNH1 uses shorting bars to set the power source and to enable or disable SCSI termination.

Pin#	Function	Short	Open	Power supplied by	1-2	3-4
1-2	Power supplied by drive	Supplied	Not supplied	Drive	Short	Open
3-4	Power supplied by host controller	Supplied	Not supplied	Host controller	Open	Short
5-6	SCSI termination enabled	Enabled	Disabled	Drive and Host controller	Short	Short

### CNH2 (EXTERNAL SWITCH SETTING)

Pin#	Function	Open	Short
1	Cartridge-in detection	—	—
2	SCSI ID 4	—	—
3	LED source (+5 V)	—	—
4	SCSI ID2	—	—
5	LED source (-)	—	—
6	SCSI ID1	—	—
7	Signal to eject cartridge	—	—
8	Ground	—	—
9	Device type mode	Fixed disk	MO
10	SCAM mode	Disabled	Enabled
11	Write verify mode	Enabled	Disabled
12	Ground	—	—
13	Macintosh mode	Disabled	Enabled
14	SCSI type 0	SCSI 2	SCSI 1
15	Terminating resistor mode	Disabled	Enabled
16	Ground	—	—

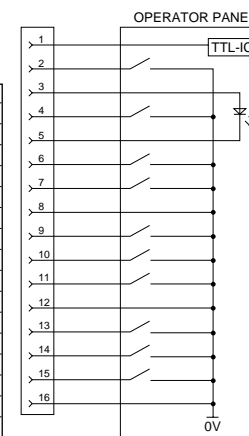

Note: The cable length must not exceed 30cm.

### Device Driver

You need to install Fujitsu's device driver to avoid the 2KB sector problem in Windows9x and the OS-timeout-problem in Windows9x and NT3.51/4.0.

### MCE3064SS/MCF3064SS/MCE3130SS HANDLING AND MAINTENANCE

**Orientation**  
The drive can be installed in one of three orientations; either PCA up or on either side edge.

**Ejecting cartridge**  
Cartridges can be ejected by pressing the eject key or by a SCSI eject command. Never eject a cartridge mechanically except in an emergency.

**Cleaning lens and media recommendation**  
Clean the lens on the drive head and the disk media once every three months. More frequent cleaning may be required in a dirty environment. Use the Fujitsu head cleaning kit and media cleaning kit. Head cleaning kits from other vendors will not work.

### WORLD WIDE WEB SITE

Corporate <http://www.fujitsu.co.jp/> SINGAPORE <http://www.fujitsu-computers.com.sg/>  
USA <http://www.fcpa.com/> CANADA <http://www.fujitsu.ca/>  
EUROPE <http://www.fujitsu-europe.com/> AUSTRALIA <http://www.fujitsu.com.au/>

Diese Anleitung soll die Schaltereinstellungen des Laufwerkes MCE3064SS/MCF3064SS/MCE3130SS für die Installation erläutern. Hinweis: Werkseitige Einstellungen sind mit \* gekennzeichnet.

#### PCA Layout

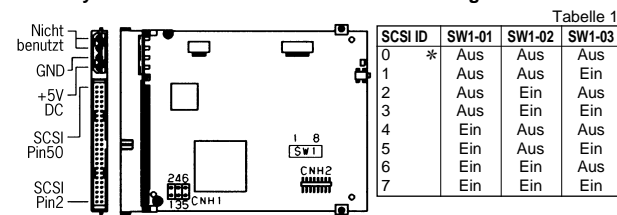

#### Einstellung der SCSI IDs

SCSI ID	SW1-01	SW1-02	SW1-03
0 *	Aus	Aus	Aus
1	Aus	Aus	Ein
2	Aus	Ein	Aus
3	Aus	Ein	Ein
4	Ein	Aus	Aus
5	Ein	Aus	Ein
6	Ein	Ein	Aus
7	Ein	Ein	Ein

#### SW1 UND CNH2 EINSTELLUNGEN

Schalter 1 setzt die SCSI ID und einige Laufwerksfunktionen, CNH2 zusätzliche Funktionen des Laufwerkes fest.

#### SW1

Schalter	Funktion	Schalter ein	Schalter aus
01	SCSI ID	—	*
02	(siehe Tabelle oben)	—	*
03		—	*
04	SCSI data bus parity check	Aktiviert *	Deaktiviert
05	Write cache mode	Aktiviert	Deaktiviert *
06	Device type mode	MO *	Festplatte
07	Spindle automatic stop mode	Aktiviert	Deaktiviert *
08	Werkstest (Nicht einstellbar)	Aktiviert	Deaktiviert *

#### CNH1 (STROMVERSORGUNG UND SCSI TERMINIERUNG)

Terminal CNH1 weist kurze Jumper auf, um die Stromquelle zu bestimmen und die SCSI Terminierung zu aktivieren bzw. zu deaktivieren.

Pin	Funktion	Geschlossen	Offen	Stromversorgung durch	1-2	3-4
1-2	Stromversorgung vom Laufwerk	Unterstützt	Nicht unterstützt	Laufwerk	Geschlossen	Offen
3-4	Stromversorgung durch den Hostcontroller	Unterstützt	Nicht unterstützt	Hostcontroller	Offen	Geschlossen
5-6	SCSI Terminierung aktiviert	Aktiviert	Deaktiviert	Laufwerk und Hostcontroller	Geschlossen	Geschlossen

#### CNH2 (EXTERNE SCHALTEREINSTELLUNGEN)

Pin	Funktion	Offen	Geschlossen
1	Cartridge-in detection	—	—
2	SCSI ID 4	—	—
3	LED source (+5 V)	—	—
4	SCSI ID2	—	—
5	LED source (-)	—	—
6	SCSI ID1	—	—
7	Signal to eject cartridge	—	—
8	Common 0	—	—
9	Device type mode	Festplatte	MO
10	SCAM mode	Deaktiviert	Aktiviert
11	Write verify mode	Aktiviert	Deaktiviert
12	Common 1	—	—
13	Macintosh mode	Deaktiviert	Aktiviert
14	SCSI type 0	SCSI 2	SCSI 1
15	Terminating resistor mode	Deaktiviert	Aktiviert
16	Ground	—	—

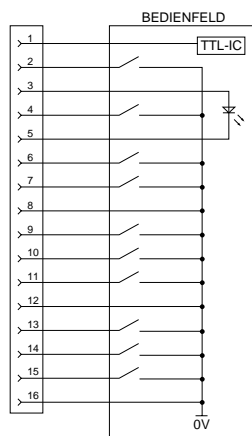

Hinweis: Die Kabellänge darf 30 cm nicht übersteigen

#### Gerätetreiber

Es ist notwendig, daß Sie den Fujitsu-Gerätetreiber installieren, um das 2KB-Sektorenproblem unter Windows 9x sowie das OS-Timeout-Problem unter Windows 9x und NT 3.51/4.0 zu umgehen.

#### MCE3064SS/MCF3064SS/MCE3130SS BETRIEB UND WARTUNG

##### Einbautagen

Das Laufwerk kann in einer von drei Einbautagen installiert werden: PCA nach oben, rechts oder links.

##### Auswerfen der Wechselplatte

Wechselplatten können ausgeworfen werden.

- durch Drücken des Auswurfknopfes.
  - durch ein SCSI Kommando.
- Werfen Sie niemals eine Wechselplatte mechanisch aus, außer wenn es sich um einen Notfall handelt.

##### Empfehlung für die Reinigung von Linse und Medium

Reinigen Sie die optische Linse und die Medien alle 3 Monate. Eine schmutzige Umgebung erfordert u.U. häufigere Reinigungszyklen. Verwenden Sie bitte für die optische Linse nur das Reinigungsset von Fujitsu.

#### WORLD WIDE WEB SITE

Corporate <http://www.fujitsu.co.jp/>  
 USA <http://www.fcpc.com/>  
 EUROPE <http://www.fujitsu-europe.com/>  
 SINGAPORE <http://www.fujitsu-computers.com.sg/>  
 CANADA <http://www.fujitsu.ca/>  
 AUSTRALIA <http://www.fujitsu.com.au/>

Ce manuel a été réalisé pour guider l'utilisateur dans l'installation et la configuration du MCE3064SS/MCF3064SS/MCE3130SS. Note: La configuration d'usine est indiquée par le signe\*.

#### Dessin de la carte électronique

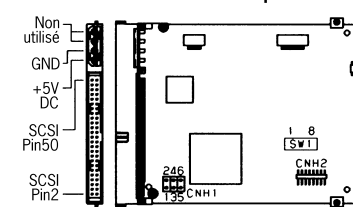

#### Sélection adresse SCSI

SCSI ID	SW1-01	SW1-02	SW1-03
0 *	Off	Off	Off
1	Off	Off	On
2	Off	On	Off
3	Off	On	On
4	On	Off	Off
5	On	Off	On
6	On	On	Off
7	On	On	On

#### Configuration SW1 et CNH2

Le commutateur SW1 est utilisé pour la sélection de l'adresse SCSI et quelques fonctions disque, CNH2 ajoute d'autres fonctions.

#### SW1

Clé#	Fonction	Clé On	Clé Off
01	Identificateur SCSI	—	*
02	(Voir tableau 1 ci-dessus)	—	*
03		—	*
04	Parité Bus SCSI	Exécutée *	Non exécutée
05	Ecriture en antémémoire	Validé	Non validé *
06	Type d'unité	MO *	Disque fixe
07	Arrêt automatique du moteur	Validé	Non validé *
08	Mode contrôle usine (Ne pas changer)	Validé	Non validé *

#### CNH1 (Alimentation de la résistance terminale SCSI)

Le connecteur CNH1 utilise des cavaliers pour définir la source d'alimentation de la résistance terminale et pour valider la terminaison SCSI.

Broche#	Fonction	Fermé	Ouvert	Résistance alimentée par	1-2	3-4
1-2	Alimentation fournie par le disque	Fournie	Non fournie	Disque	Fermé	Ouvert
3-4	Alimentation fournie par l'ordinateur	Fournie	Non fournie	Ordinateur	Ouvert	Fermé
5-6	Terminaison SCSI validée	Validée	Non validée	Disque et Ordinateur	Fermé	Fermé

#### CNH2 (Connecteur pour panneau opérateur externe)

Broche#	Fonction	Ouvert	Fermé
1	Détection présence cartouche	—	—
2	SCSI ID 4	—	—
3	Alimentation voyant (+5 V)	—	—
4	SCSI ID2	—	—
5	Alimentation voyant (masse)	—	—
6	SCSI ID1	—	—
7	Commande d'éjection de la cartouche	—	—
8	Masse	—	—
9	Type d'unité	Disque fixe	MO
10	Mode SCAM	Non validé	Validé
11	Vérification après écriture	Validé	Non validé
12	Masse	—	—
13	Mode Macintosh	Non validé	Validé
14	SCSI type 0	SCSI 2	SCSI 1
15	Terminaison SCSI	Non validé	Validé
16	Masse	—	—

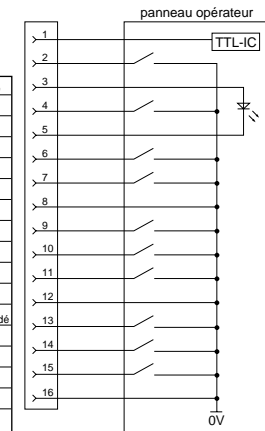

Note: La longueur du câble ne doit pas dépasser 30cm.

#### Pilote de périphérique

Vous devez installer le pilote de périphérique Fujitsu pour éliminer le problème de secteur de 2Ko sous Windows 9x et le problème de délai dépassé du SE sous Windows 9x et NT 3.51/4.0.

#### MCE3064SS/MCF3064SS/MCE3130SS MONTAGE ET MAINTENANCE

##### Orientation

L'unité de disque peut-être installée selon l'une des trois orientations: carte électronique vers le haut ou sur l'un des deux cotés.

##### Ejection de la cartouche

La cartouche peut-être éjectée en appuyant sur le bouton éjection ou par une commande SCSI. N'utiliser l'éjection mécanique qu'en dernier recours.

##### Recommandations pour le

##### nettoyage de l'unité de disque et des cartouches

Nettoyer la lentille et les cartouches tous les trois mois. Dans un environnement poussiéreux, il est recommandé de le faire plus fréquemment. Utiliser les kits de nettoyage FUJITSU. Les kits de nettoyage d'autre origine ne donneront pas satisfaction.

#### WORLD WIDE WEB SITE

Corporate <http://www.fujitsu.co.jp/>  
 USA <http://www.fcpc.com/>  
 EUROPE <http://www.fujitsu-europe.com/>  
 SINGAPORE <http://www.fujitsu-computers.com.sg/>  
 CANADA <http://www.fujitsu.ca/>  
 AUSTRALIA <http://www.fujitsu.com.au/>

## Free Manuals Download Website

<http://myh66.com>

<http://usermanuals.us>

<http://www.somanuals.com>

<http://www.4manuals.cc>

<http://www.manual-lib.com>

<http://www.404manual.com>

<http://www.luxmanual.com>

<http://aubethermostatmanual.com>

Golf course search by state

<http://golfingnear.com>

Email search by domain

<http://emailbydomain.com>

Auto manuals search

<http://auto.somanuals.com>

TV manuals search

<http://tv.somanuals.com>