

eureka®

Hand Held Vacuum Cleaner

Household Type

Owner's Guide Model 60 - 70 Series

Aspiradora Portátil

Tipo Doméstico

Guía del Usuario del Modelo 60, Serie 70

Aspirateur À Main

Pour usage domestique

Guide du propriétaire Modèle 60-Série 70

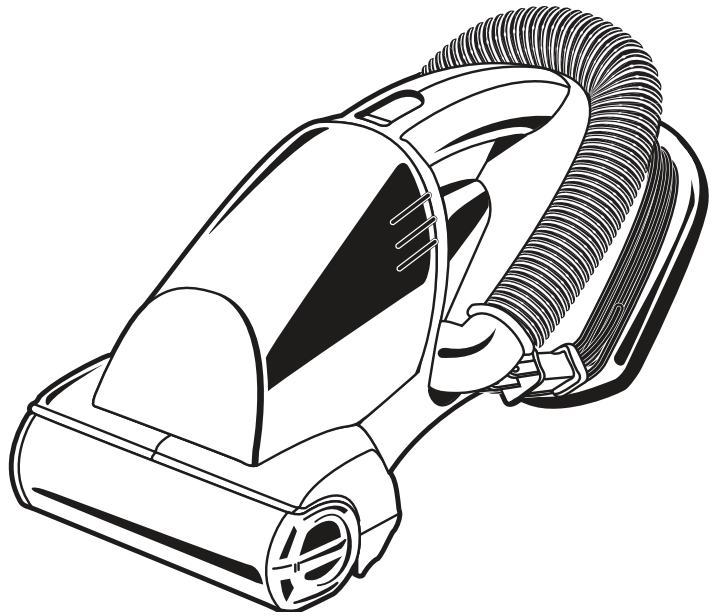

IMPORTANT

Do not return this product to the store.

For assembly problems or questions contact: Eureka Customer Service toll free at 1-800-282-2886*, 8 a.m. to 7:30 p.m. (CST), Monday - Friday and 10 a.m. to 6:30 p.m. Saturday.

For replacement of broken or missing items to be shipped direct to you, call 1-800- 438-7352*, 8 a.m. to 4:45 p.m., (CST), Monday - Friday.

To order replacement parts and accessories call 1-800-438-7352*, 8 a.m. to 4:45 p.m., (CST), Monday - Friday or visit our web site, www.eureka.com.

*In Mexico call (55) 5343-4384.

IMPORTANTE

No devuelva este producto a la tienda

Si tiene problemas de montaje o de instalación comuníquese a: Servicio al cliente de Eureka al número sin costo:1-800-282-2886*, de 8 a.m. a 7:30 p.m. (horario del centro), lunes a viernes y los sábados de 10 a.m. a 6:30 p.m.

Para reponer artículos faltantes o averiados que se debamos enviarle directamente, comuníquese al 1-800-428-7352*, de 8 a.m. a 4:45 p.m., (horario del centro), de lunes a viernes.

Para ordenar partes de repuesto y accesorios comuníquese al 1-800-438-7352*, de 8 a.m. a 4:45 p.m., (horario del centro) de lunes a viernes, o visite nuestro sitio Web, www.eureka.com.

*En México, comuníquese al (55) 5343-4384.

IMPORTANT

Ne retournez pas ce produit au magasin.

Pour des problèmes et des questions sur l'assemblage communiquez directement avec : Eureka service après-vente, au numéro sans frais 1-800-282-2886*, entre 8h et 19 :30 (HNE), du lundi au vendredi et entre 10 h et 18h30 le samedi.

Pour le remplacement d'une pièce défectueuse ou manquante à vous expédier directement, appelez au 1-800- 438-7352* entre 8h et 16 :45 (HNE) du lundi au vendredi.

Pour commander des pièces de remplacements ou des accessoires, appelez au 1-800-438-7352*, entre 8h et 16 :45 (HNE), du lundi au vendredi ou visitez notre site web à www.eureka.com

*Au Mexique, appelez au (55) 5343-4384.

Please Retain

We suggest you record the model, type and serial numbers below. They are located on the silver rating plate on your cleaner. For prompt and complete service information, always refer to these numbers when inquiring about service.

Model & Type _____

Serial No. _____

It is also important to keep your receipt as proof of date of purchase.

Por favor guarde esta información

Le sugerimos que registre los números de modelo, tipo y serie a continuación. Están ubicados en la placa de plata en su aspiradora. Para obtener información de servicio rápida y completa, siempre mencione estos números cuando solicite dicha información.

Modelo y Tipo _____

No. de serie _____

También es importante guardar el recibo de compra como comprobante de la fecha de compra.

Veillez conserver

Nous vous recommandons de noter le modèle et numéro de série ci-dessous. Ils sont situés sur la plaque signalétique argent sur votre aspirateur. Pour obtenir rapidement les renseignements de service requis, référez toujours à ces numéros.

Type de modèle _____

Numéro de série _____

Il est également important de garder votre reçu de caisse comme preuve de date d'achat.

Index

Important Information	2
Assembly / Use	6
Accessories	6-8
Maintenance	8-9
Troubleshooting / Warranty	10-12

GENERAL INFORMATION

Use the cleaner to pick up dirt and dust particles. Avoid picking up hard or sharp objects that could damage the vacuum cleaner.

Service Information

The instructions in this booklet serve as a guide to routine maintenance. For additional service information, telephone our toll free number for the nearest Eureka Authorized Warranty Station. **You should know the model, type and serial number or date code when you call:**

USA: 1-800-282-2886
Mexico: (55) 5343-4384
Canada: 1-800-282-2886

If you prefer, you can write to The Eureka Company, Service Division, 807 North Main St., Bloomington, Illinois 61701, USA. In Canada, write to The Eureka Company, 866 Langs Drive, Cambridge, Ontario N3H 2N7. Refer to The Eureka Warranty for complete service information.



DO NOT OIL the motor or the brushroll at any time. The motor and brushroll are permanently sealed and lubricated.

Índice

Información Importante	2
Montaje / Utilizar	6
Accesorios	6-8
Filtro / Colector de polvo	8-9
Solución de problemas / Garantía	10-12

INFORMACIÓN GENERAL

Use la aspiradora para aspirar tierra y partículas de polvo. Evite aspirar objetos duros o filosos que puedan dañarla.

Información Del Servicio

Las instrucciones de este folleto sirven como guía para el mantenimiento de rutina. Para información adicional sobre el servicio, llame a nuestro número telefónico gratuito a fin de conocer la dirección del Centro de Garantía Autorizado de Eureka más cercano. **Cuando llame, debe tener a mano el modelo, tipo y número de serie o el código de fecha:**

EE.UU.: 1-800-282-2886
México: (55) 5343-4384
Canadá: 1-800-282-2886

Si así lo prefiere, puede enviar una misiva a The Eureka Company, Service Division, 807 North Main St, Bloomington, Illinois 61701, USA. En Canadá, escriba a The Eureka Company, 866 Langs Drive, Cambridge, Ontario N3H 2N7. Haga referencia a la Garantía de Eureka para proporcionar la información completa del servicio.



NO LUBRIQUE el motor o el cepillo giratorio en ningún momento. Ambos están permanentemente sellados y lubricados.

Index

Información Importante	2
Montage / Utilisation	6
Accessoires	6-8
Filtre / Godet À Poussière	8-9
Intervention Pour Localiser Une Panne / Garantie	10-12

INFORMATION GÉNÉRALE

Utilisez l'aspirateur pour nettoyer la saleté et les particules de poussières. Évitez d'aspirer des objets durs ou pointus/acérés qui pourraient endommager l'aspirateur.

Renseignements De Service

Les instructions du présent livret servent de guide pour faire l'entretien de routine. Pour d'autres renseignements de service, composez notre numéro sans frais pour être reconduit au centre de garantie et de service autorisé le plus près. **Lors de votre appel, ayez à portée de la main le type de modèle et numéro de série ou code de date de fabrication.**

États-Unis : 1-800-282-2886
Mexique : (55) 5343-4384
Canada : 1-800-282-2886

Vous pouvez aussi écrire à la compagnie Eureka, Service de Division, 807 North Main St., Bloomington, Illinois 61701, USA. Au Canada, écrivez à Eureka, 866 Langs Drive, Cambridge, Ontario, N3H 2N7. Reportez-vous à la garantie d'Eureka pour de plus amples renseignements sur l'entretien.



NE JAMAIS HUIER le moteur ou les paliers du rouleau brosse. Les paliers du moteur et du rouleau brosse sont scellés et lubrifiés en permanence.

IMPORTANT SAFEGUARDS

When using an electrical appliance, basic precautions should always be followed, including the following:

READ ALL INSTRUCTIONS BEFORE USING THIS VACUUM CLEANER.

WARNING

To reduce the risk of fire, electric shock, or injury:

- Do not use outdoors or on wet surfaces.
- **Do not leave vacuum cleaner when plugged in.** Turn off the switch and unplug the electrical cord when not in use and before servicing.
- Do not allow to be used as a toy. Close attention is necessary when used by or near children.
- Use only as described in this manual. Use only manufacturer's recommended attachments.
- Do not use with damaged cord or plug. If cleaner is not working as it should, has been dropped, damaged, left outdoors, or dropped into water, return it to a service center.
- Do not pull or carry by the cord, use cord as a handle, close door on cord, or pull cord around sharp edges or corners. Do not run vacuum cleaner over cord. Keep cord away from heated surfaces.
- Do not use extension cords or outlets with inadequate current carrying capacity.
- Turn off all controls before unplugging.
- Do not unplug by pulling on cord. To unplug, grasp the plug, not the cord.
- Do not handle the vacuum cleaner with wet hands or operate without shoes.
- Do not put any objects into openings. Do not use with any opening blocked; keep free of dust, lint, hair and anything that may reduce airflow.
- This vacuum cleaner creates suction. Keep hair, loose clothing, fingers, and all parts of body away from openings and moving parts.
- Do not pick up anything that is burning or smoking, such as cigarettes, matches, or hot ashes.
- Do not use without dust cup or filter(s) in place.
- Use extra care when cleaning on stairs.
- Do not use to pick up flammable or combustible liquids such as gasoline, or use on areas where they may be present.
- Store you cleaner indoors in a cool, dry area.
- Keep your work area well lighted.
- Unplug electrical appliances before vacuuming them.
- Belt pulleys can become hot during normal use. To prevent burns, avoid touching the belt pulley when servicing the drive belt.
- Turn off the power switch and unplug cleaner before rotating the nozzle.
- Moving brush roll, power switch should be in suction only position when using hose.

SAVE THESE INSTRUCTIONS

To reduce the risk of electrical shock, this appliance has a polarized plug (one blade is wider than the other). This plug will fit in a polarized outlet only one way. If the plug does not fully fit into the outlet, reverse the plug. If it still does not fit, contact a qualified electrician to install the proper outlet. Do NOT change the plug in any way.

Thermal Cut Off

This vacuum cleaner has a special thermostat that protects the cleaner in case of motor overheating. If the cleaner suddenly shuts off, push the on/off switch off (O) and unplug the cleaner. Check the cleaner for a possible source of overheating such as a full dust cup, a blocked hose or clogged filter. If these conditions are found, fix them and wait at least 30 minutes before attempting to use the cleaner. After the 30 minute period, plug the cleaner back in and push the on/off switch on (I). If the cleaner still does not run, then take it to a Eureka Authorized Service Center for repair.

CONSEILS DE SÉCURITÉ

Lors de l'utilisation d'un appareil électrique, quelques précautions élémentaires doivent être observées, incluant les suivantes :

LISEZ TOUTES LES INSTRUCTIONS AVANT D'UTILISER VOTRE ASPIRATEUR.

AVERTISSEMENT

Pour réduire le risque de feu, de décharge électrique ou de blessure :

- No la utilice en exteriores o sobre superficies húmedas.
- **No se aleje de la aspiradora si la tiene conectada.** Apague el interruptor y desconecte el cable eléctrico si no la utiliza o antes de darle servicio.
- No permita que se utilice como un juguete. Se debe tener una atención minuciosa cuando se utilice cerca de los niños.
- Utilícela únicamente como se describe en el manual. Utilice únicamente los accesorios que recomienda el fabricante.
- No la utilice si el cable o el enchufe se han dañado. Si la aspiradora no funciona como debiera, se ha dejado caer, se ha dañado, se ha dejado en el exterior, o cayó al agua, llévela a un centro de servicio.
- No la jale ni la transporte tirando del cable, no use el cable como asidera, no cierre puertas sobre el cable, ni pase el cable sobre bordes o esquinas afiladas. No pase la aspiradora sobre el cable. Mantenga el cable lejos de superficies calientes.
- No utilice cables de extensión o tomas de corriente cuya capacidad sea inadecuada.
- Desactive todos los controles antes de desconectar.
- No desconecte tirando del cable. Para desconectar, tome el enchufe, no el cable.
- Oseznó manipule el la aspiradora con las manos mojadas, ni la opere sin llevar puestos sus zapatos..
- No coloque objetos en las aberturas. No la utilice si alguna abertura está bloqueada; manténgala sin polvo, pelusa, cabello y cualquier objeto que pueda reducir el flujo de aire.
- Esta aspiradora genera succión. Mantenga su cabello, ropa suelta, dedos y rodar las partes del cuerpo lejos de las aberturas y las partes en movimiento.
- No aspire nada que se esté quemando o despidiendo humo, como cigarrillos, fósforos o cenizas ardiendo.
- Si la utilice si el colector de polvo o los filtros no están en su lugar.
- Tenga extrema precaución cuando limpie escaleras.
- No la utilice para aspirar líquidos inflamables o combustibles como la gasolina, ni la use en áreas donde estos materiales puedan estar presentes.
- Almacene su aspiradora en un lugar cerrado, fresco y seco.
- Mantenga bien iluminada el área donde va a trabajar.
- Desconecte los aparatos electrodomésticos antes de aspirarlos.
- Las poleas de la banda pueden calentarse durante el funcionamiento normal. Para evitar quemaduras, procure no tocar la polea de la banda si esta dando servicio a la banda propulsora.
- Apague el interruptor de encendido y desenchufe la aspiradora antes de girar la boquilla.
- Mover el rodillo de escobillas, interruptor de encendido debe estar en posición de aspiración sólo cuando se utiliza la manguera.

CONSERVEZ CES INSTRUCTIONS

Para reducir el riesgo de descargas eléctricas, este electrodoméstico tiene un enchufe polarizado (una espiga es más ancha que la otra). Este enchufe encajará en un tomacorriente polarizado de una sola manera. Si el enchufe no encaja hasta el fondo del tomacorriente, invierta la posición del mismo. Si aún así no encaja, póngase en contacto con un electricista calificado para que instale el tomacorriente apropiado. NO modifique el enchufe de ninguna manera.

Corte Térmico

Esta aspiradora tiene un termostato especial que la protege en caso de que se sobrecaliente el motor. Si la aspiradora se apaga repentinamente, pise el botón de encendido-apagado (0) y desenchufe la aspiradora. Compruebe el posible origen del sobrecalentamiento de la aspiradora, por ejemplo si el colector de polvo está lleno o si la manguera está obstruida o el filtro está tapado. Si encuentra estas condiciones, arrégelas y espere al menos 30 minutos antes de volver a utilizar la aspiradora. Después del período de 30 minutos, enchufe la aspiradora y pise el botón de encendido-apagado (I). Si la aspiradora no funciona, llévela a reparar a un Centro de Servicio Autorizado Eureka.

MESURES DE SÉCURITÉ IMPORTANTES

Lors de l'utilisation d'appareils électriques, prenez toujours les précautions de base, comprenant ce qui suit :

AVANT D'UTILISER CET ASPIRATEUR ÉLECTRIQUE, LISEZ TOUTES LES INSTRUCTIONS COMPRISSES DANS LE PRÉSENT LIVRET.

AVERTISSEMENT

Pour réduire le risque de secousse électrique, de blessure ou d'incendie :

- Ne pas utiliser à l'extérieur ou sur surface détrempée.
- **Ne pas laisser un appareil branché dans une prise de courant sans surveillance.** Avant tout entretien ou lorsque non utilisé, mettre le commutateur à sa position d'arrêt et débrancher le cordon électrique.
- Ne pas autoriser l'utilisation de l'aspirateur comme jouet. Une attention particulière est requise si l'appareil est utilisé par ou près d'enfants.
- Utiliser seulement comme décrit au présent manuel. N'utiliser que les accessoires recommandés par le fabricant.
- Ne pas utiliser si le cordon est endommagé. Si l'aspirateur ne fonctionne pas comme il le devrait, est endommagé, a été laissé à l'extérieur ou échappé dans l'eau, retournez-le à un Centre de service.
- Ne pas tirer ni soulever/transporter l'appareil par le cordon, coincer le cordon en refermant une porte ou tirer le cordon sur un objet acéré. Ne pas rouler l'aspirateur sur le cordon. Gardez le cordon éloigné des surfaces chaudes.
- Ne pas utiliser de rallonge ou prise de courant de capacité inférieure au courant nominal de l'aspirateur.
- Avant de débrancher le cordon, mettez toutes les commandes en arrêt.
- Ne pas débrancher en tirant sur le cordon. Pour débrancher, saisissez la fiche et non le cordon.
- Ne pas utiliser l'aspirateur avec des mains mouillées et ne pas passer l'aspirateur pieds nus.
- N'obstruez pas les ouvertures d'aération. Gardez libre de poussière, peluche, cheveux ou quoi que ce soit qui pourrait réduire le débit d'air et ne pas utiliser si une des ouvertures est obstruée.
- Cet aspirateur crée de la succion. Gardez les cheveux, les vêtements lâches, les doigts et toute partie du corps hors des ouvertures et pièces rotatives.
- N'aspirez aucun article en feu ou fumant tels les cigarettes, allumettes ou cendres chaudes.
- Ne l'utilisez pas sans que les godets à poussière ou filtres soient en place.
- Pour le nettoyage d'escalier, redoublez de prudence.
- Ne jamais aspirer de liquide ou produit inflammable (gazoline ou autre) ni utiliser dans des lieux où des produits volatils sont présents.
- Remisez votre aspirateur à l'intérieur, dans un endroit frais et sec.
- Éclaircissez bien l'aire de travail.
- Débranchez les appareils électroménagers avant de passer l'aspirateur sur ceux-ci.
- Les poulies à courroie peuvent devenir chaudes pendant une utilisation normale. Pour prévenir les brûlures, évitez de toucher la poulie à courroie lors de l'entretien de la courroie.
- Éteignez l'interrupteur d'alimentation et débranchez l'aspirateur avant de faire tourner la buse.
- Déplacement du rouleau à brosse, interrupteur d'alimentation doit être en position d'aspiration uniquement lorsque vous utilisez le tuyau.

SAUVEGARDEZ LES PRÉSENTES INSTRUCTIONS

Pour minimiser les dangers de choc électrique, cet appareil est muni d'une fiche polarisée (une lame est plus large que l'autre) et ne pourra être insérée dans une prise que dans le bon sens. Si elle ne s'insère pas dans la prise, inversez le sens de la fiche. Si elle ne s'insère toujours pas, appelez un électricien certifié pour câbler une prise adéquate. Ne JAMAIS modifier la fiche d'aucune façon.

Rupteur Thermique

Cet aspirateur est muni d'un thermostat spécial qui le protège en cas de surchauffe du moteur. Si l'aspirateur s'arrête soudainement, mettez l'interrupteur à la position arrêt et débranchez l'aspirateur. Vérifiez toute source éventuelle de surchauffe (p. ex. sac à poussière plein, un boyau obstrué ou des filtres bouchés). Si l'on constate que le sac à poussière est plein ou que le tuyau ou le filtre sont colmatés, remplacez le sac à poussière, débouchez le tuyau ou remplacez le filtre et attendez au moins 30 minutes avant d'utiliser l'aspirateur. Après une période de refroidissement de 30 minutes, rebranchez l'aspirateur et mettez l'interrupteur en marche. Si l'aspirateur ne fonctionne toujours pas, apportez-le à un centre de service après-vente agréé par Eureka.

ASSEMBLY PARTS (Fig. 1)

- ① Vacuum Cleaner
- ② Crevice Tool

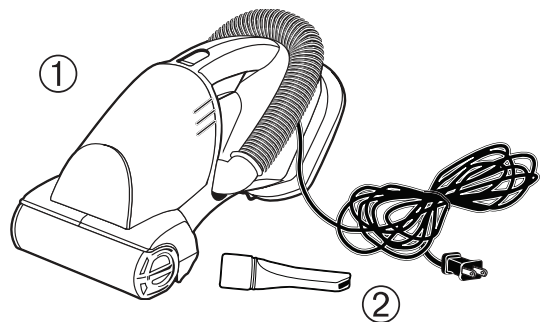

FIG. 1

ASSEMBLY / STORAGE (Fig. 2)

- ① Wrap electrical cord around the base of the cleaner. Secure electrical plug to cord to prevent cord from unwinding.
- ② Store crevice tool inside the base of the cleaner.

HOW TO USE

CAUTION: Moving parts. Make sure the power switch is in off (0) position before plugging in.

① **Power Switch**

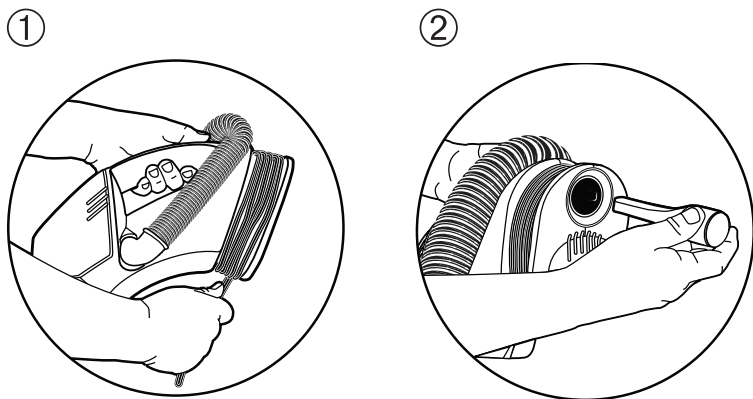
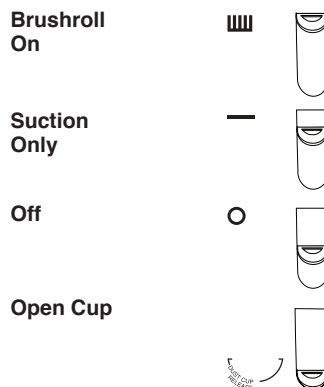
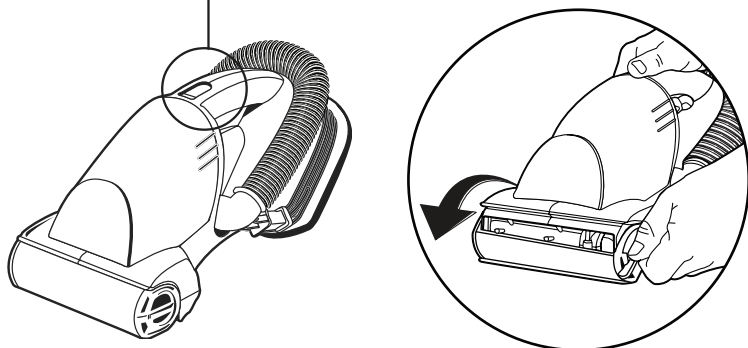

FIG. 2

① **Power Switch**

② **Riser Visor™ Nozzle Cover**



② **Riser Visor™ Nozzle Cover**

The Riser Visor nozzle features a rotating cover over the brush roll. When the cover is in the normal position, the brush roll action is toward the bottom side of the nozzle to clean flat areas such as stair steps or upholstery.

Twist the cover downward to rotate the cover down exposing the front of the brush roll for cleaning vertical surfaces, e.g. stair risers, furniture backs.

CAUTION: To prevent injury, turn off the power switch and unplug cleaner before rotating the Riser Visor nozzle.

③ **Cleaning Accessories**

CAUTION: Moving brush roll, power switch should be in suction only position when using hose.

- ① Pull the hose from hose adaptor on cleaner.
- ② Pull the crevice tool out of the base of the cleaner.
- ③ Place the crevice tool on the end of the hose.

When cleaning is completed, store crevice tool back in the base of the cleaner and replace the hose in the hose adapter on the cleaner.

③ **Cleaning Accessories**

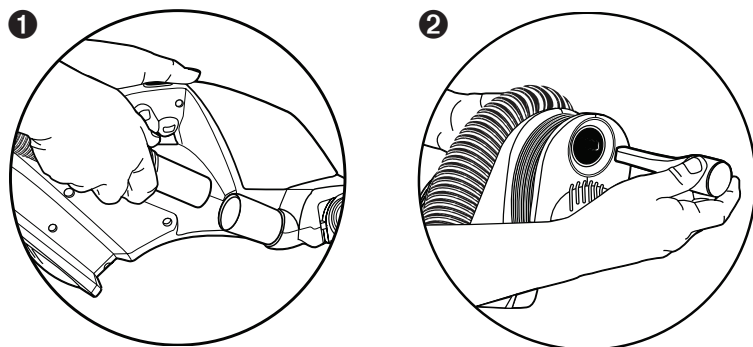

FIG. 3

PARTES DEL CONJUNTO (Fig. 1)

- ① Aspiradora
- ② Boquilla Esquinera

MONTAJE / ALMACENAMIENTO (Fig. 2)

- ① Enrolle el cable eléctrico alrededor de la base de la aspiradora. Fije bien el enchufe eléctrico al cable para evitar que se desenrolle.
- ② Guarde la boquilla esquinera dentro de la base de la aspiradora.

CÓMO UTILIZAR

PRECAUCIÓN: Partes en movimiento. Compruebe que el interruptor de encendido-apagado está en la posición de apagado (0) antes de enchufar.

① Interruptor De Encendido-Apagado

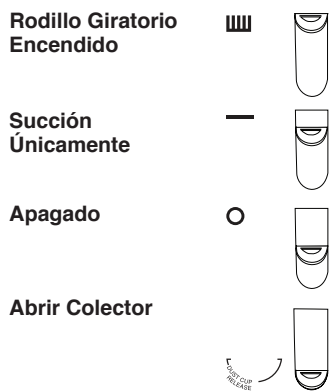

② Cubierta De Boquilla Riser Visor™

La boquilla Riser Visor tiene una cubierta que rota sobre el rodillo giratorio. Cuando la cubierta está en la posición normal, la acción del rodillo giratorio es hacia el lado inferior para limpiar zonas planas como peldaños de escaleras o tapicería.

Gire la cubierta hacia abajo para exponer el frente del rodillo giratorio y poder limpiar superficies verticales, a saber: elevaciones de escaleras, lados traseros de muebles.

PRECAUCIÓN: Para evitar lesiones, apague el interruptor de encendido y desenchufe la aspiradora antes de rotar la boquilla Riser Visor.

③ Limpieza de Accesorios

PRECAUCIÓN: Para mover el rodillo giratorio, el interruptor de encendido debe estar en la posición de succión únicamente si se utiliza la manguera.

- ① Jale la manguera del adaptador que se encuentra en la aspiradora.
- ② Extraiga la boquilla esquinera de la base de la aspiradora.
- ③ Instale la boquilla en el extremo de la manguera.

Cuando finalice la limpieza, guarde la boquilla esquinera en la base de la aspiradora y vuelva a colocar la manguera en el adaptador de la aspiradora.

PIÈCES DÉTACHÉES

- ① Aspirateur À Main
- ② Suceur Plat

MONTAGE /RANGEMENT

- ① Enroulez le cordon électrique autour de la base de l'aspirateur. Fixez la fiche au cordon pour empêcher que le cordon se déroule.
- ② Rangez le suceur plat à l'intérieur de la base l'aspirateur.

UTILISATION

ATTENTION: Parties mobiles. Assurez-vous que l'interrupteur Marche/ Arrêt est à la position Arrêt (0) avant de brancher cet appareil.

① Power Switch

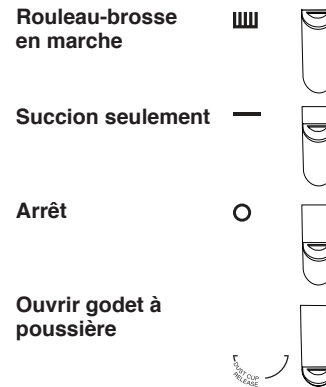

② La Visière Riser Visor™

La Riser Visor est une visière rotative qui recouvre le rouleau-brosse. Quand la visière est à la position normale, l'action du rouleau-brosse permet de nettoyer les surfaces verticales telles les marches d'un escalier ou les meubles rembourrés.

Pivoter la visière vers le bas permet de modifier la position du rouleau-brosse, permettant de nettoyer les surfaces verticales comme les contremarches ou derrière les meubles.

ATTENTION: Afin d'éviter les blessures, arrêtez l'aspirateur et débranchez-le avant de pivoter la visière Riser Visor

③ Accessoires De Nettoyage

ATTENTION: Rouleau-brosse mobile, l'interrupteur doit être à la position suction seulement lorsque vous utilisez le boyau.

- ① Retirez le boyau de son raccord sur l'aspirateur.
- ② Prenez le suceur plat qui est dans la base de l'aspirateur.
- ③ Placez le suceur plat à l'extrémité du boyau.

Lorsque vous avez terminé, rangez le suceur plat dans la base de l'aspirateur et remettez le boyau dans son raccord.

③ Cleaning Accessories (Contd.)

③

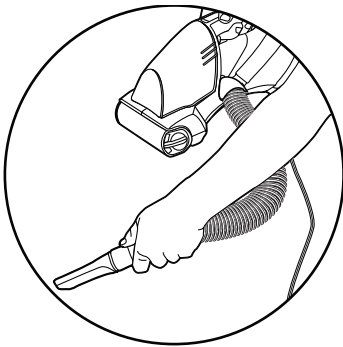

①

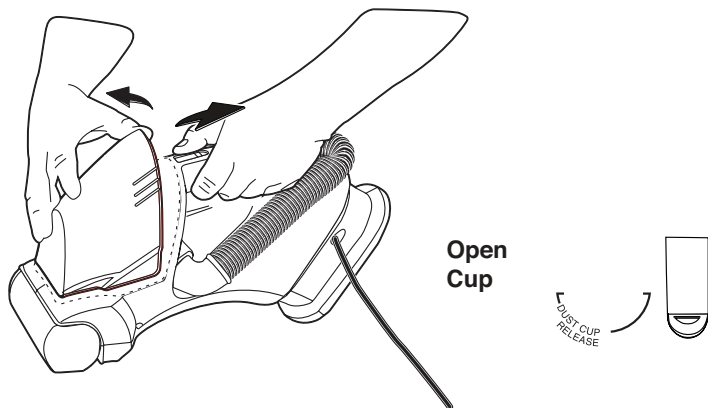

②

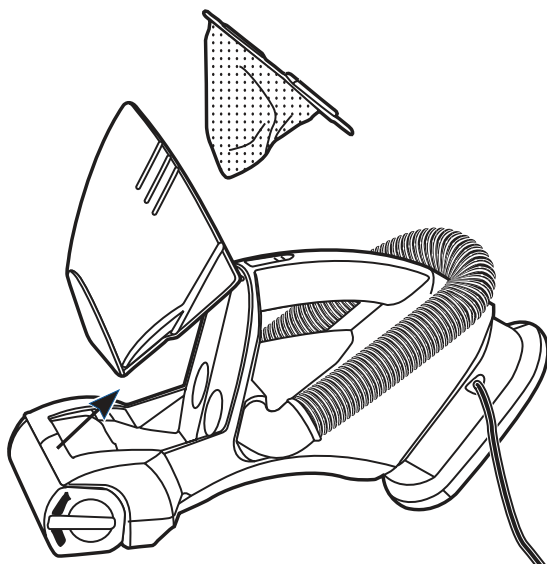

HOW TO MAINTAIN

The instructions given in this booklet serve as a guide to routine maintenance. To avoid unnecessary service calls, check the hose, dust cup and motor filter often. Clear a clogged hose, empty the dust cup if it is full, and clean the motor filter when it is dirty.

CAUTION: Turn off the power switch and unplug the electrical cord before emptying the dust cup or cleaning the dust cup filter.

CAUTION: Do not use the cleaner without the dust cup filter properly installed. This can damage the cleaner.

HINT: Some fine particles can restrict airflow very quickly and will decrease performance even before the dust container appears full. For that reason, when vacuuming carpet fresheners or cleaners, powder, plaster dust or similar fine substances, the dust cup and filter may need cleaning more often.

Dust Cup and Filter

- ① Pull back on the power switch to the "open cup" position and lift dust cup away from cleaner.
- ② Remove dust cup filter and dump dust cup in a waste container.
The dust cup filter can be cleaned by brushing off over a waste container. Do not allow to get wet.
The dust cup can be rinsed under running water and completely dried before replacing on cleaner. **We do not recommend putting it in a dishwasher.**
- ③ Replace dust cup filter in dust cup.
- ④ Put bottom edge of dust cup in cleaner as shown above and rotate down against cleaner firmly. Dust cup latch will automatically lock.

CÓMO DAR MANTENIMIENTO

Las instrucciones de este manual sirven como guía para el mantenimiento periódico. Para evitar visitas de servicio innecesarias, revise frecuentemente la manguera, el filtro del colector de polvo, y el filtro del motor. Limpie la manguera si está obstruida, vacíe el colector de polvo si está lleno y limpie el filtro del motor si está sucio.

PRECAUCIÓN: Apague el interruptor de encendido y desenchufe el cable eléctrico antes de vaciar el colector de polvo o limpiar el filtro del colector de polvo.

PRECAUCIÓN: No utilice la aspiradora sin instalar correctamente el colector de polvo. De lo contrario se puede dañar la aspiradora.

SUGERENCIA: Algunas partículas finas pueden restringir el flujo de aire rápidamente y disminuirán el rendimiento incluso antes de que el contenedor de polvo parezca estar lleno. Por esa razón, si se aspiran aromatizadores o limpiadores de alfombras, polvo, residuos de yeso u otras sustancias finas similares, deberá limpiar el colector de polvo y el filtro con mayor frecuencia.

Colector de polvo y Filtro

- ❶ Coloque el interruptor de encendido en la posición "open cup" (abrir colector) y extraiga el colector de polvo de la aspiradora.
- ❷ Retire el filtro del colector de polvo y deséchelo en un cesto de basura.
El filtro del colector de polvo se puede limpiar si lo cepilla sobre un cesto de basura. No permita que el filtro tenga contacto con agua.
El colector de polvo se puede enjuagar con agua de la llave y dejar que seque completamente antes de volverlo a instalar en la aspiradora. **No recomendamos que lo ponga en una lavadora de platos.**
- ❸ Reinstale el filtro en el colector de polvo.
- ❹ Coloque el borde inferior del colector de polvo en la aspiradora, como se indica en la imagen, y gírelo firmemente hacia abajo contra la aspiradora. La traba del colector se debe bloquear automáticamente.

ENTRETIEN

Les instructions contenues dans ce livret vous serviront de guide pour l'entretien routinier. Pour éviter les interventions d'entretien-dépannage inutiles, vérifiez régulièrement l'état du boyau, du godet à poussière et du filtre de moteur. Enlevez les obstructions du boyau, videz le godet à poussière lorsqu'il est plein et nettoyez le filtre de moteur lorsqu'il est sale.

ATTENTION: Arrêtez l'aspirateur et débranchez-le avant de vider le godet à poussière ou de nettoyer le filtre du godet à poussière.

ATTENTION: N'utilisez pas l'aspirateur sans remettre correctement en place le filtre du godet à poussière car ceci pourrait endommager l'aspirateur.

CONSEIL: De fines particules peuvent restreindre le passage de l'air et ainsi diminuer rapidement la performance de votre aspirateur, bien avant même que le godet à poussière ne soit plein. Pour cette raison, lorsque vous passez l'aspirateur, si vous utilisez des nettoyeurs ou désodorisants à tapis, de la poudre de plâtre ou des substances fines similaires, le godet à poussière et son filtre peuvent nécessiter le besoin d'être nettoyés plus souvent.

Godet À Poussière Et Filtre

- ❶ Placez l'interrupteur à la position "ouvrir godet" (open cup) et retirez le godet à poussière de l'aspirateur.
- ❷ Retirez le filtre du godet à poussière et jetez la poussière à la poubelle.
Le filtre du godet à poussière peut être nettoyé en enlevant la poussière au dessus de la poubelle. Ne pas mouillez le filtre.
Le godet à poussière peut être rincé à l'eau mais doit être complètement sec avant de le remettre en place. **Il est déconseillé de mettre le godet à poussière au lave-vaisselle.**
- ❸ Remettez le filtre dans le godet à poussière
- ❹ Mettez la partie inférieure du godet à poussière dans l'aspirateur, tel que montré ci-haut, et tournez fermement vers le bas. Le loquet du godet à poussière se verrouillera automatiquement.

THE EUREKA LIMITED WARRANTY

What This Warranty Covers

Your Eureka cleaner is warranted to be free from all defects in material and workmanship in normal household use for a period of one year. The warranty is granted only to the original purchaser and members of his or her immediate household. The warranty is subject to the following provisions.

What This Warranty Does Not Cover

- Parts of the cleaner that require replacement under normal use, such as disposable dust bags, filters, drive belts, light bulbs, brush roll bristles, impellers and cleaning.
- Damages or malfunctions caused by negligence, abuse, or use not in accordance with the Owner's Guide.
- Defects or damages caused by unauthorized service or the use of other than Genuine Eureka parts.

What The Eureka Company Will Do

The Eureka Company will, at its option, repair or replace a defective cleaner or cleaner part that is covered by this warranty. As a matter of warranty policy, the Eureka Company will not refund the consumer's purchase price.

Warranty Registration

To register your product visit www.eureka.com and click on the Product Registration link on the top right corner.

Obtaining Warranty Service

To obtain warranty service you must return the defective cleaner or cleaner part along with proof of purchase to any Eureka Authorized Warranty Station.

You will find the nearest location in the Yellow Pages, under "Vacuum Cleaners—Service and Repair." Be certain that the Warranty Station is "Eureka Authorized."

For the location of the nearest Eureka Authorized Warranty Station or for service information visit www.eureka.com, or telephone toll free: USA: 1-800-282-2886, Mexico: (55) 5343-4384, Canada: 1-800-282-2886.

If you prefer, you can write to The Eureka Company, Service Division, 807 North Main Street, Bloomington, Illinois 61701, USA. In Canada write to The Eureka Company, 866 Langs Drive, Cambridge, Ontario N3H 2N7.

If it is necessary to ship the cleaner outside your community to obtain warranty repair, you must pay the shipping charges to the Eureka Authorized Warranty Station.

Return shipping charges will be paid by the Warranty Station. When returning parts for repair, please include the model, type, and serial number from the data plate on the cleaner.

Further Limitations and Exclusions

Any warranty that may be implied in connection with your purchase or use of the cleaner, including any warranty of Merchantability or any warranty for Fitness For A Particular Purpose is limited to the duration of this warranty. Some states do not allow limitations on how long an implied warranty lasts, so the above limitations may not apply to you.

Your relief for the breach of this warranty is limited to the relief expressly provided above. In no event shall Eureka be liable for any consequential or incidental damages you may incur in connection with your purchase or use of the cleaner. Some states do not allow the exclusion or limitation of incidental or consequential damages, so the above limitation or exclusion may not apply to you.

This warranty gives you specific legal rights. You may also have other rights which vary by state.

Questions & Answers about Genuine Eureka Products

Q. Why should I use only Genuine Eureka paper bags, belts, and parts in my Eureka vacuum cleaner?

A. **Using Genuine Eureka Products, which are made to our exacting specifications and engineered with emphasis on quality, performance, and customer satisfaction, ensures the long life and cleaning efficiency of your vacuum cleaner.**

Q. How can I be sure I am using only genuine Eureka products in my vacuum cleaner?

A. **Typically, packaged products and paper bags are labeled "Genuine Eureka Product".**

Q. Are there any differences between "made to fit" or "imitation" and Genuine Eureka paper bags, belts, and parts?

A. **Yes, there are some very important differences in materials, quality, and reliability.**

For Genuine Eureka Value, Accept No Imitations!

THE EUREKA COMPANY

Bloomington, Illinois 61701

GARANTÍA LIMITADA DE EUREKA

Lo que Cubre esta Garantía

Su aspiradora Eureka está garantizada contra defectos de material y mano de obra en un hogar normal por el período de un año. La garantía es válida sólo para el comprador original y los miembros inmediatos de su familia. La garantía está sujeta a las siguientes disposiciones.

Lo que No Cubre esta Garantía

- Partes de la aspiradora que requieren reemplazo por el uso normal, como bolsas guardapolvo desechables, filtros, bandas propulsoras, bombillas, cerdas del cepillo giratorio, impulsores y limpieza.
- Daños o fallas ocasionados por negligencia, abuso o cualquier uso distinto al que se indica en la Guía del Usuario.
- Defectos o daños ocasionados por servicio no autorizado o por utilizar partes que no son originales de Eureka.

Lo que hará The Eureka Company

The Eureka Company, a su propia discreción, reparará o repondrá una aspiradora o partes de la aspiradora que estén cubiertas por esta garantía. Como materia de la política de la garantía, The Eureka Company no reembolsará el precio de compra del consumidor.

Registro de la Garantía

Para registrar su garantía, por favor visite www.eureka.com

Para obtener el Servicio de la Garantía

Para tener derecho al servicio de la garantía usted debe devolver la aspiradora o pieza de la aspiradora junto con el comprobante de compra a cualquier Estación Autorizada Eureka.

Usted encontrará el establecimiento en la Sección Amarilla, bajo el título "Aspiradoras – Servicio y Reparación". Compruebe que la estación de la Garantía está "Autorizada por Eureka".

Para encontrar la Estación Eureka más cercana o para obtener información de servicio, visite www.eureka.com, o llame por teléfono al número sin costo en EE.UU.: 1-800-282-2886; en México: (55) 5343-4384, en Canadá: 1-800-282-2886.

Si así lo prefiere, puede enviar una misiva a The Eureka Company, Service Division, 807 North Main St, Bloomington, Illinois 61701, USA. En Canadá, escriba a The Eureka Company, 866 Langs Drive, Cambridge, Ontario N3H 2N7.

Si es necesario enviar la aspiradora a un lugar que esté fuera de su comunidad para obtener la reparación de garantía, deberá pagar el costo de envío a la Estación de Garantía Eureka Autorizada.

Los costos de envío de regreso serán cubiertos por la Estación de Garantía. Cuando envíe partes a reparar, incluya el modelo, tipo y número de serie incluidos en la placa informativa de la aspiradora.

Otras Limitaciones y Exclusiones

Cualquier garantía que pueda estar implícita en relación con la compra o utilización de su aspiradora, incluyendo cualquier garantía de Comerciability o idoneidad para un Fin Particular queda limitada a la vigencia de esta garantía. Algunos estados no permiten limitaciones con respecto a la duración de una garantía implícita, por lo que las limitaciones que anteceden pueden no proceder en su caso.

Su desagravio por incumplimiento de esta garantía está limitado al desagravio que se indica de manera expresa en párrafos anteriores. Bajo ninguna circunstancia Eureka asume responsabilidad por daños fortuitos o imprevistos relacionados con la compra u utilización de su aspiradora. Algunos estados no permiten la exclusión o limitación de daños fortuitos o imprevistos, por los que la limitación que antecede puede no proceder en su caso.

Esta garantía le otorga derechos legales específicos. Usted podría tener otros derechos, que varían de estado a estado.

Preguntas y Respuestas acerca de los Productos Originales Eureka

- P.** ¿ Por qué debería usar sólo las bolsas de papel Eureka, cinturones, y las partes en mi aspiradora Eureka?
- R.** **Utilice productos Originales Eureka, fabricados con nuestras especificaciones y diseñados con énfasis en la calidad, el rendimiento y la satisfacción del cliente, para garantizar la vida útil y la eficiencia de limpieza de su aspiradora.**
- P.** ¿Cómo puedo asegurarme de que estoy utilizando productos Originales Eureka en mi aspiradora?
- R.** **Normalmente, los productos envasados en bolsas de papel llevan la etiqueta "Producto Original Eureka".**
- P.** ¿Existen diferencias entre las partes "adaptables" o de "imitación" y las bolsas, bandas y partes Originales Eureka?
- R.** **Sí, existen diferencias importantes de material, calidad y confianza.**

¡Para Que el Valor de Eureka Sea Auténtico, No Acepte Imitaciones!

THE EUREKA COMPANY

Bloomington, Illinois 61701

GARANTIE LIMITÉE EUREKA

Ce Que Couvre La Garantie

L'aspirateur Eureka est garanti d'être exempt de tout vice de matière et de fabrication lors d'une utilisation domestique normale pendant une période de un an. La garantie est accordée à l'acheteur initial et aux membres immédiats de son foyer. La garantie est soumise aux conditions suivantes.

Ce Que La Garantie Ne Couvre Pas

- Les pièces de l'aspirateur devant être remplacées après un usage normal, comme les sacs à poussière jetables, filtres, courroies, ampoules, fibres de rouleau-brosse, turbines et nettoyage.
- Les défauts de fonctionnement ou dommages découlant d'une négligence, d'un mauvais traitement ou d'un emploi non conforme avec le guide du propriétaire.
- Les dommages ou défauts causés par un entretien non autorisé ou l'utilisation des pièces autres que des pièces Eureka authentiques.

Responsabilités De La Compagnie Eureka

La compagnie Eureka réparera ou remplacera, à son gré, un aspirateur ou une pièce de l'aspirateur qui serait défectueux et qui est couvert par la présente par la garantie. En vertu de la politique de garantie, la compagnie Eureka ne remboursera pas le prix d'achat au consommateur.

Enregistrement De La Garantie

Pour enregistrer votre garantie veuillez consulter www.eureka.com

Comment Obtenir Le Service Après-Vente De Garantie

Pour obtenir le service après-vente de garantie, il faut retourner l'aspirateur ou les pièces défectueuses, accompagnés de la preuve d'achat, à n'importe quel centre de service après-vente agréé de garantie Eureka.

Consultez les pages jaunes sous la rubrique "Aspirateurs –Entretien et réparation". Assurez-vous que le centre de service est bien un "centre de service après-vente agréé par Eureka".

Pour le centre de service après-vente agréé de garantie Eureka le plus proche ou pour des renseignements sur le service après-vente, visitez www.eureka.com ou composez sans frais le : États-Unis: 1-800-282-2886, Mexique: (55) 5343-4384, Canada: 1-800-282-2886.

Vous pouvez également nous faire parvenir vos demandes par la poste en adressant votre lettre à la compagnie Eureka, Service de division, 807 North Main Street, Bloomington, Illinois 61701, USA. Au Canada écrivez à La compagnie Eureka, 866 Langs Drive, Cambridge, Ontario N3H 2N7.

S'il est nécessaire d'expédier l'aspirateur à l'extérieur de sa région pour des réparations sous garantie, le propriétaire doit assumer les frais d'expédition au centre de service après-vente agréé Eureka.

Les frais de retour seront payés par le centre de service après-vente. Lors de l'envoi des pièces à réparer, indiquez le modèle, le type et le numéro de série de la plaque d'identification de l'aspirateur.

Autres Restrictions Et Exclusions

Toute garantie qui peut être implicite relativement à l'achat ou à l'utilisation de cet aspirateur, incluant toute garantie de qualité marchande ou d'aptitude à effectuer une tâche particulière, est limitée à la durée de cette garantie. Certaines provinces ne permettant pas de restrictions quant à la durée d'une garantie implicite, les restrictions ci-dessus peuvent ne pas s'appliquer.

Votre recours en cas de non-respect de cette garantie est limité à celui mentionné ci-dessus. Le fabricant ne peut, en aucun cas être tenu responsable de tout dommage direct ou fortuit résultant de l'achat ou de l'utilisation de cet aspirateur. Certaines provinces ne permettant pas l'exclusion ou les restrictions de dommages indirects ou fortuits, les restrictions ci-dessus peuvent ne pas s'appliquer.

Cette garantie donne droit à des recours légaux spécifiques et est également susceptible d'accorder d'autres droits variant d'une province à l'autre.

Questions Et Réponses Sur Les Produits Eureka Authentiques

- Q. Pourquoi dois-je utiliser seulement des pièces Eureka authentiques (comme sacs en papier, courroies, autres accessoires) sur mon aspirateur Eureka?
- A. **L'utilisation des produits Eureka authentiques, fabriqués selon nos spécifications rigoureuse et conçus en mettant l'accent sur la qualité la performance et la satisfaction du client, assure la longue durée et l'efficacité du nettoyage de votre aspirateur.**
- Q. Comment puis-je m'assurer que je n'utilise que les produits Eureka authentiques sur mon aspirateur?
- A. **Normalement, les produits emballés et les sacs en papier sont identifiés par le symbole "Produit Eureka Authentique" (Genuine Eureka product).**
- Q. Y a-t-il des différences entre les pièces "conçues pour s'adapter" et celles "d'imitation" et les sacs en papier, courroie et pièces Eureka authentiques?
- A. **Oui, il y a des différences très importantes dans les matériaux, la qualité et la fiabilité.**

Pour la valeur Eureka authentique, n'acceptez pas d'imitations!

LA COMPAGNIE EUREKA

Bloomington, Illinois 61701

Free Manuals Download Website

<http://myh66.com>

<http://usermanuals.us>

<http://www.somanuals.com>

<http://www.4manuals.cc>

<http://www.manual-lib.com>

<http://www.404manual.com>

<http://www.luxmanual.com>

<http://aubethermostatmanual.com>

Golf course search by state

<http://golfingnear.com>

Email search by domain

<http://emailbydomain.com>

Auto manuals search

<http://auto.somanuals.com>

TV manuals search

<http://tv.somanuals.com>