

*If you have questions or comments, contact us.  
Pour toute question ou tout commentaire, nous contacter.  
Si tiene dudas o comentarios, contáctenos.*

**1-800-4-DEWALT • [www.dewalt.com](http://www.dewalt.com)**

**INSTRUCTION MANUAL  
GUIDE D'UTILISATION  
MANUAL DE INSTRUCCIONES**

INSTRUCTIVO DE OPERACIÓN, CENTROS DE SERVICIO Y PÓLIZA DE GARANTÍA. **ADVERTENCIA:** LÉASE ESTE INSTRUCTIVO ANTES DE USAR EL PRODUCTO.

---

# DEWALT®

---

**DWE315  
Oscillating Multi-Tool  
Outil multifonctions à oscillations  
Multi-herramienta oscilante**



### Definitions: Safety Guidelines

The definitions below describe the level of severity for each signal word. Please read the manual and pay attention to these symbols.

**⚠ DANGER:** Indicates an imminently hazardous situation which, if not avoided, **will** result in **death or serious injury**.

**⚠ WARNING:** Indicates a potentially hazardous situation which, if not avoided, **could** result in **death or serious injury**.

**⚠ CAUTION:** Indicates a potentially hazardous situation which, if not avoided, **may** result in **minor or moderate injury**.

**NOTICE:** Indicates a practice **not related to personal injury** which, if not avoided, **may** result in **property damage**.

IF YOU HAVE ANY QUESTIONS OR COMMENTS ABOUT THIS OR ANY DEWALT TOOL, CALL US TOLL FREE AT: **1-800-4-DeWALT (1-800-433-9258)**.



**WARNING:** To reduce the risk of injury, read the instruction manual.

### General Power Tool Safety Warnings



**WARNING!** Read all safety warnings and all instructions. Failure to follow the warnings and instructions may result in electric shock, fire and/or serious injury.

### SAVE ALL WARNINGS AND INSTRUCTIONS FOR FUTURE REFERENCE

The term "power tool" in the warnings refers to your mains-operated (corded) power tool or battery-operated (cordless) power tool.

### 1) WORK AREA SAFETY

- a) **Keep work area clean and well lit.** Cluttered or dark areas invite accidents.
- b) **Do not operate power tools in explosive atmospheres, such as in the presence of flammable liquids, gases or dust.** Power tools create sparks which may ignite the dust or fumes.
- c) **Keep children and bystanders away while operating a power tool.** Distractions can cause you to lose control.

### 2) ELECTRICAL SAFETY

- a) **Power tool plugs must match the outlet. Never modify the plug in any way. Do not use any adapter plugs with earthed (grounded) power tools.** Unmodified plugs and matching outlets will reduce risk of electric shock.
- b) **Avoid body contact with earthed or grounded surfaces such as pipes, radiators, ranges and refrigerators.** There is an increased risk of electric shock if your body is earthed or grounded.
- c) **Do not expose power tools to rain or wet conditions.** Water entering a power tool will increase the risk of electric shock.
- d) **Do not abuse the cord. Never use the cord for carrying, pulling or unplugging the power tool. Keep cord away from heat, oil, sharp edges or moving parts.** Damaged or entangled cords increase the risk of electric shock.
- e) **When operating a power tool outdoors, use an extension cord suitable for outdoor use.** Use of a cord suitable for outdoor use reduces the risk of electric shock.
- f) **If operating a power tool in a damp location is unavoidable, use a ground fault circuit interrupter (GFCI) protected supply.** Use of a GFCI reduces the risk of electric shock.

### 3) PERSONAL SAFETY

- a) **Stay alert, watch what you are doing and use common sense when operating a power tool. Do not use a power tool while you are tired or under the influence of drugs, alcohol or medication.** A moment of inattention while operating power tools may result in serious personal injury.
- b) **Use personal protective equipment. Always wear eye protection.** Protective equipment such as dust mask, non-skid safety shoes, hard hat, or hearing protection used for appropriate conditions will reduce personal injuries.
- c) **Prevent unintentional starting. Ensure the switch is in the off position before connecting to power source and/or battery pack, picking up or carrying the tool.** Carrying power tools with your finger on the switch or energizing power tools that have the switch on invites accidents.
- d) **Remove any adjusting key or wrench before turning the power tool on.** A wrench or a key left attached to a rotating part of the power tool may result in personal injury.
- e) **Do not overreach. Keep proper footing and balance at all times.** This enables better control of the power tool in unexpected situations.
- f) **Dress properly. Do not wear loose clothing or jewelry. Keep your hair, clothing and gloves away from moving parts.** Loose clothes, jewelry or long hair can be caught in moving parts.
- g) **If devices are provided for the connection of dust extraction and collection facilities, ensure these are connected and properly used.** Use of dust collection can reduce dust-related hazards.

### 4) POWER TOOL USE AND CARE

- a) **Do not force the power tool. Use the correct power tool for your application.** The correct power tool will do the job better and safer at the rate for which it was designed.
- b) **Do not use the power tool if the switch does not turn it on and off.** Any power tool that cannot be controlled with the switch is dangerous and must be repaired.
- c) **Disconnect the plug from the power source and/or the battery pack from the power tool before making any adjustments, changing accessories, or storing power tools.** Such preventive safety measures reduce the risk of starting the power tool accidentally.
- d) **Store idle power tools out of the reach of children and do not allow persons unfamiliar with the power tool or these instructions to operate the power tool.** Power tools are dangerous in the hands of untrained users.
- e) **Maintain power tools. Check for misalignment or binding of moving parts, breakage of parts and any other condition that may affect the power tool's operation. If damaged, have the power tool repaired before use.** Many accidents are caused by poorly maintained power tools.
- f) **Keep cutting tools sharp and clean.** Properly maintained cutting tools with sharp cutting edges are less likely to bind and are easier to control.
- g) **Use the power tool, accessories and tool bits, etc. in accordance with these instructions, taking into account the working conditions and the work to be performed.** Use of the power tool for operations different from those intended could result in a hazardous situation.

**5) SERVICE**

- a) *Have your power tool serviced by a qualified repair person using only identical replacement parts. This will ensure that the safety of the power tool is maintained.*

**Additional Safety Rules for Oscillating Multi-Tool**

- **Hold power tool by insulated gripping surfaces when performing an operation where the cutting tool may contact hidden wiring or its own cord.** Contact with a "live" wire will make exposed metal parts of the tool "live" and shock the operator.
- **Use clamps or another practical way to secure and support the workpiece to a stable platform.** Holding the work by hand or against your body leaves it unstable and may lead to loss of control.
- **Air vents often cover moving parts and should be avoided.** Loose clothes, jewelry or long hair can be caught in moving parts.
- **An extension cord must have adequate wire size (AWG or American Wire Gauge) for safety.** The smaller the gauge number of the wire, the greater the capacity of the cable, that is 16 gauge has more capacity than 18 gauge. An undersized cord will cause a drop in line voltage resulting in loss of power and overheating. When using more than one extension to make up the total length, be sure each individual extension contains at least the minimum wire size. The following table shows the correct size to use depending on cord length and nameplate ampere rating. If in doubt, use the next heavier gauge. The smaller the gauge number, the heavier the cord.

Minimum Gauge for Cord Sets						
Ampere Rating		Volts	Total Length of Cord in Feet (meters)			
		120 V	25 (7.6)	50 (15.2)	100 (30.5)	150 (45.7)
			240 V	50 (15.2)	100 (30.5)	200 (61.0)
More Than	Not More Than	AWG				
0	6		18	16	16	14
6	10		18	16	14	12
10	12		16	16	14	12
12	16		14	12	Not Recommended	

**⚠ WARNING: ALWAYS** use safety glasses. Everyday eyeglasses are NOT safety glasses. Also use face or dust mask if cutting operation is dusty. ALWAYS WEAR CERTIFIED SAFETY EQUIPMENT:

- ANSI Z87.1 eye protection (CAN/CSA Z94.3),
- ANSI S12.6 (S3.19) hearing protection,
- NIOSH/OSHA/MSHA respiratory protection.

**⚠ WARNING:** Some dust created by power sanding, sawing, grinding, drilling, and other construction activities contains chemicals known to the State of California to cause cancer, birth defects or other reproductive harm. Some examples of these chemicals are:

- lead from lead-based paints,
- crystalline silica from bricks and cement and other masonry products, and
- arsenic and chromium from chemically-treated lumber.

Your risk from these exposures varies, depending on how often you do this type of work. To reduce your exposure to these chemicals: work in a well ventilated area, and work with approved safety equipment, such as those dust masks that are specially designed to filter out microscopic particles.

- **Avoid prolonged contact with dust from power sanding, sawing, grinding, drilling, and other construction activities. Wear protective clothing and wash exposed areas with soap and water.** Allowing dust to get into your mouth, eyes, or lay on the skin may promote absorption of harmful chemicals.

**⚠ WARNING:** Use of this tool can generate and/or disperse dust, which may cause serious and permanent respiratory or other injury. Always use NIOSH/OSHA approved respiratory protection appropriate for the dust exposure. Direct particles away from face and body.

**⚠ WARNING: Always wear proper personal hearing protection that conforms to ANSI S12.6 (S3.19) during use.** Under some conditions and duration of use, noise from this product may contribute to hearing loss.

- The label on your tool may include the following symbols. The symbols and their definitions are as follows:

V..... volts	A..... amperes
Hz..... hertz	W..... watts
min ..... minutes	~ or AC..... alternating current
=== or DC... direct current	⊘ or AC/DC... alternating or direct current
⚠..... Class I Construction (grounded)	no ..... no load speed
□..... Class II Construction (double insulated)	
.../min ..... per minute	

BPM..... beats per minute	n .....rated speed
OPM..... oscillations per minute	⊖..... earthing terminal
RPM..... revolutions per minute	⚠..... safety alert symbol
sfpm..... surface feet per minute	
SPM..... strokes per minute	

## SAVE THESE INSTRUCTIONS FOR FUTURE USE

### Motor

Be sure your power supply agrees with the nameplate marking. Voltage decrease of more than 10% will cause loss of power and overheating. DEWALT tools are factory tested; if this tool does not operate, check power supply.

FIG. 1

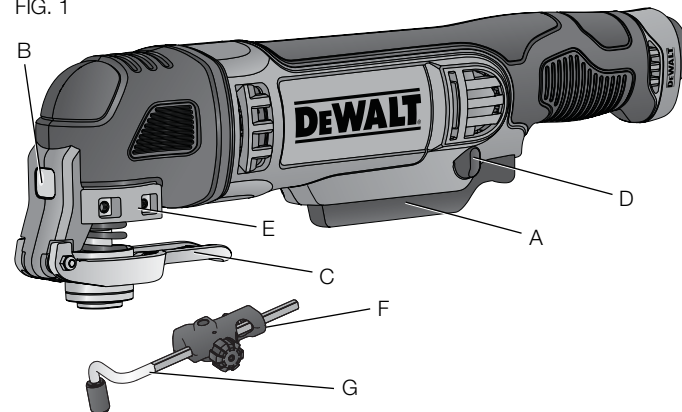

## COMPONENTS (Fig. 1)

**⚠ WARNING:** Never modify the power tool or any part of it. Damage or personal injury could result.

- |                           |                         |
|---------------------------|-------------------------|
| A. Variable speed trigger | E. Accessory side mount |
| B. LED worklight          | F. Cut guide block      |
| C. Accessory clamp lever  | G. Cut guide arm        |
| D. Lock-on button         |                         |

## INTENDED USE

This oscillating multi-tool is designed for professional detail sanding, plunge cutting, flush cutting, removal of excess materials and surface preparation applications.

**DO NOT** use under wet conditions or in presence of flammable liquids or gases.

This oscillating multi-tool is a professional power tool. **DO NOT** let children come into contact with the tool. Supervision is required when inexperienced operators use this tool.

## ASSEMBLY AND ADJUSTMENTS

**⚠ WARNING:** To reduce the risk of injury, turn unit off and disconnect it from power source before installing and removing accessories, before adjusting or when making repairs. An accidental start-up can cause injury.

**⚠ WARNING:** Risk of lacerations or burns. Do not touch the sharp edges of accessories at any time. Do not touch workpiece or blade immediately after operating the tool. They can become very hot. Handle carefully. Always allow accessories and workpiece to cool before handling.

## Installing/Removing Accessories (Fig. 2–4)

### TOOL-FREE ACCESSORY CLAMP

The DWE315 features a quick change accessory system. This allows for faster accessory changes without the need for wrenches or hex keys like other oscillating tool systems.

1. Grasp the tool and squeeze the accessory clamping lever (C) as shown in Figure 2.
2. Clean any residual debris from the tool shaft and the accessory holder.
3. Slide the accessory between the shaft (H) and the accessory holder making sure the accessory engages all eight pins on the holder and is flush with the shaft.
4. Release the accessory clamp lever.

**NOTE:** Some accessories, such as scrapers and blades, can be mounted at an angle if required as shown in Figure 4.

FIG. 2

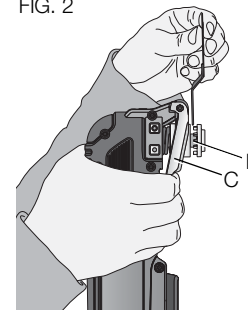

FIG. 3

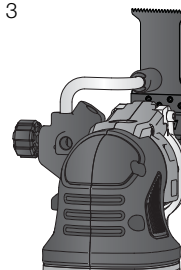
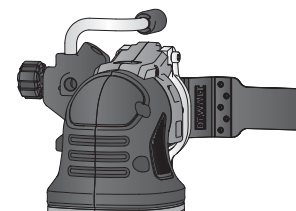

FIG. 4



English

### INSTALLING/REMOVING SANDING SHEETS (FIG. 5)

A diamond shaped platen uses a hook and loop adhesion system to attach the sanding sheets. The platen allows you to use it on large flat surfaces and tight spots or corners.

1. Attach the sanding platen (I) as described under **Installing/Removing Accessories**.
2. Align the edges on the sanding sheet, with the edge of the sanding platen and press the sanding sheet (J) onto the platen.
3. Firmly press the base with the sanding sheet attached against a flat surface and briefly switch the tool on. This provides for good adhesion between the platen and the sanding sheet and also helps to prevent premature wear.
4. When the tip of the sanding sheet becomes worn, detach the sheet from the platen, rotate and reapply.

FIG. 5

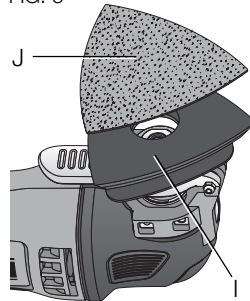

### ATTACHING ACCESSORIES USING THE UNIVERSAL ADAPTER (FIG. 6)

Non-DEWALT accessories can be attached using the universal adaptor.

1. Place the washer (K) on the tool.
2. Place accessory on to washer.
3. Tighten and secure adaptor nut (L) using a hex wrench.

FIG. 6

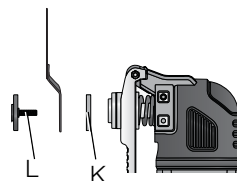

**⚠ CAUTION:** To avoid injury, do not use any accessory for an application where the adaptor may fail to hold the accessory.

**⚠ CAUTION:** Read and follow all manufacturers' safety warnings for any accessories used with this tool.

**⚠ CAUTION:** To avoid injury, ensure adaptor and accessory are securely tightened.

### Attaching the Cut Guide (Fig. 7-11)

The depth/cut guide allows you to precisely cut material at a specified depth and more accurately track a marked cut line.

1. Attach the cut guide block (F) by inserting the tabs (M) on the guide into the accessory side mount (E) on the main body of the tool.
2. Secure the block to the main body with the supplied screw (O) and tighten with the supplied hex wrench (P).

#### DEPTH GUIDE

This feature allows you to precisely cut material at a specified depth.

1. Insert the guide arm (G) as shown in Figure 8 into the front slot on the guide block (F).
2. Adjust the length of the guide by pulling out or pushing inward to achieve the desired cut depth as shown in Figure 9.
3. Secure the guide in place by turning the depth/cut adjustment knob clockwise. To release the guide, turn the depth/cut adjustment knob counterclockwise.

FIG. 7

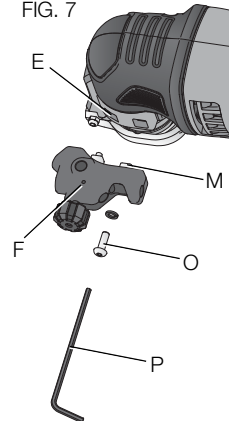



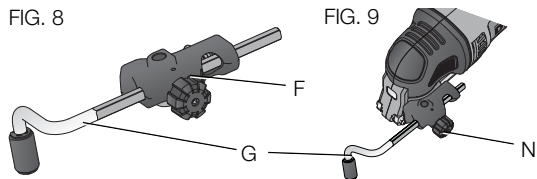

**CUT GUIDE**

This feature allows you to more accurately track a marked cut line.

1. Insert the guide arm (G) as shown in Figure 10 into the slots on the left and right sides of the guide block (F).
2. Adjust the length of the guide by pulling out or pushing inward to achieve the desired length as shown in Figure 11.
3. Secure the guide in place by turning the depth/cut adjustment knob (N) clockwise. To release the guide, turn the depth/cut adjustment knob counterclockwise.

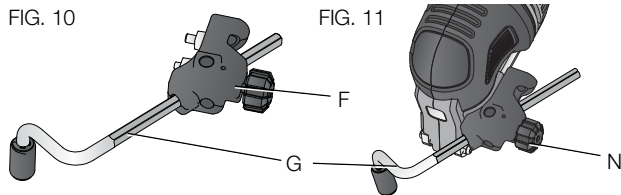

**NOTE:** The guide arm can also be placed in the guard assembly vertically in order to set the height of a cut. Refer to Figure 12.

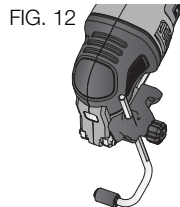

**OPERATION**

**⚠ WARNING:** To reduce the risk of injury, turn unit off and disconnect it from power source before installing and removing accessories, before adjusting or when making repairs. An accidental start-up can cause injury.

**⚠ WARNING:** Ensure switch is fully OFF before plugging in the power cord.

1. Plug in power cord.
2. To turn the tool ON, hold it as shown in Figure 13 and press the variable speed trigger (A).

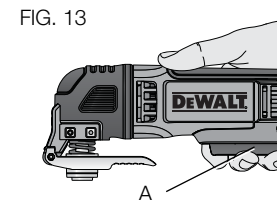

**NOTE:** The further the trigger switch is depressed, the faster the tool will operate. If in doubt about the proper speed for your operation, test the performance at low speed and gradually increase until a comfortable speed is found.

3. To turn the tool OFF, release the variable speed switch (A).

**Lock-on Button (Fig. 14)**

Pushing the lock-on button (D) to the left or right with the trigger depressed will lock the trigger in the depressed position. This allows for more comfort and control in extended use applications. Pressing the trigger switch again will release the lock and the tool will turn off upon release of the trigger.

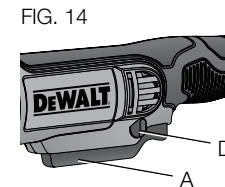

### LED Worklight (Fig. 15)

The LED worklight (B) will activate when the trigger is depressed.

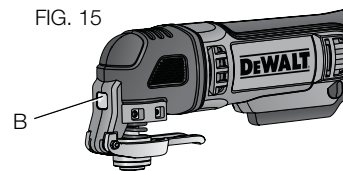

### Helpful Hints

- Always ensure the workpiece is firmly held or clamped to prevent movement. Any movement of the material may affect the quality of the cutting or sanding finish.
- Do not start sanding without having the sandpaper attached to sanding platen.
- Use coarse grit paper to sand rough surfaces, medium grit for smooth surfaces and fine grit for the finishing surfaces. If necessary, first make a test run on scrap material.
- Excessive force will reduce the working efficiency and cause motor overload. Replacing the accessory regularly will maintain optimum working efficiency.
- Do not allow the sandpaper to wear away, it will damage the sanding pad.
- If the tool overheats, especially when used at low speed, set the speed to maximum and run it with no load for 2–3 minutes to cool the motor. Avoid prolonged usage at very low speeds. Always keep the blade sharp.

### MAINTENANCE

**⚠ WARNING:** To reduce the risk of injury, turn unit off and disconnect it from power source before installing and removing accessories, before adjusting or when making repairs. An accidental start-up can cause injury.

### Cleaning

**⚠ WARNING:** Blow dirt and dust out of all air vents with clean, dry air at least once a week. To minimize the risk of eye injury, always wear ANSI Z87.1 approved eye protection when performing this.

**⚠ WARNING:** Never use solvents or other harsh chemicals for cleaning the non-metallic parts of the tool. These chemicals may weaken the plastic materials used in these parts. Use a cloth dampened only with water and mild soap. Never let any liquid get inside the tool; never immerse any part of the tool into a liquid.

### Accessories

**⚠ WARNING:** Since accessories, other than those offered by DEWALT, have not been tested with this product, use of such accessories with this tool could be hazardous. To reduce the risk of injury, only DEWALT recommended accessories should be used with this product.

Recommended accessories for use with your tool are available at extra cost from your local dealer or authorized service center. If you need assistance in locating any accessory, please contact DEWALT Industrial Tool Co., 701 East Joppa Road, Baltimore, MD 21286, call 1-800-4-DEWALT (1-800-433-9258) or visit our website: [www.dewalt.com](http://www.dewalt.com).

### **COMPATIBLE ACCESSORIES**

Oscillating Sanding Pad  
Oscillating Wood with Nails Blade  
Wide Titanium Oscillating Wood with Nails Blade  
Oscillating Hardwood Blade  
Oscillating Fastcut Wood Blade  
Wide Oscillating Fastcut Wood Blade  
Oscillating Wood Detail Blade  
Oscillating Titanium Metal Blade  
Oscillating Semicircle Blade  
Oscillating Titanium Semicircle Blade  
Oscillating Flush Cut Blade  
Titanium Oscillating Flush Cut Blade  
Oscillating Multi-Material Blade  
Oscillating Rigid Scraper Blade  
Oscillating Flexible Scraper Blade  
Oscillating Carbide Grout Removal Blade  
Oscillating Fastcut Carbide Grout Removal Blade  
Oscillating Carbide Rasp

### **Repairs**

To assure product SAFETY and RELIABILITY, repairs, maintenance and adjustment (including brush inspection and replacement) should be performed by a DEWALT factory service center, a DEWALT authorized service center or other qualified service personnel. Always use identical replacement parts.

### **Register Online**

Thank you for your purchase. Register your product now for:

- **WARRANTY SERVICE:** Registering your product will help you obtain more efficient warranty service in case there is a problem with your product.
- **CONFIRMATION OF OWNERSHIP:** In case of an insurance loss, such as fire, flood or theft, your registration of ownership will serve as your proof of purchase.
- **FOR YOUR SAFETY:** Registering your product will allow us to contact you in the unlikely event a safety notification is required under the Federal Consumer Safety Act.

Register online at [www.dewalt.com/register](http://www.dewalt.com/register).

### **Three Year Limited Warranty**

DEWALT will repair, without charge, any defects due to faulty materials or workmanship for three years from the date of purchase. This warranty does not cover part failure due to normal wear or tool abuse. For further detail of warranty coverage and warranty repair information, visit [www.dewalt.com](http://www.dewalt.com) or call 1-800-4-DEWALT (1-800-433-9258). This warranty does not apply to accessories or damage caused where repairs have been made or attempted by others. This warranty gives you specific legal rights and you may have other rights which vary in certain states or provinces.

English

In addition to the warranty, DEWALT tools are covered by our:

### 1 YEAR FREE SERVICE

DEWALT will maintain the tool and replace worn parts caused by normal use, for free, any time during the first year after purchase.

### 90 DAY MONEY BACK GUARANTEE

If you are not completely satisfied with the performance of your DEWALT Power Tool, Laser, or Nailer for any reason, you can return it within 90 days from the date of purchase with a receipt for a full refund – no questions asked.

**LATIN AMERICA:** This warranty does not apply to products sold in Latin America. For products sold in Latin America, see country specific warranty information contained in the packaging, call the local company or see website for warranty information.

**FREE WARNING LABEL REPLACEMENT:** If your warning labels become illegible or are missing, call 1-800-4-DEWALT (1-800-433-9258) for a free replacement.



## Troubleshooting

Problem	Possible Cause	Possible Solution
Unit will not start.	Cord not plugged in.	Plug tool into a working outlet.
	Circuit fuse is blown.	Replace circuit fuse. (If the product repeatedly causes the circuit fuse to blow, discontinue use immediately and have it serviced at an authorized service center.)
	Circuit breaker is tripped.	Reset circuit breaker. (If the product repeatedly causes the circuit breaker to trip, discontinue use immediately and have it serviced at an authorized service center.)
	Cord or switch is damaged.	Have cord or switch replaced at an authorized service center.

### **Définitions : lignes directrices en matière de sécurité**

Les définitions ci-dessous décrivent le niveau de danger pour chaque mot-indicateur employé. Lire le mode d'emploi et porter une attention particulière à ces symboles.

**⚠ DANGER** : indique une situation dangereuse imminente qui, si elle n'est pas évitée, **entraînera la mort ou des blessures graves.**

**⚠ AVERTISSEMENT** : indique une situation potentiellement dangereuse qui, si elle n'est pas évitée, **pourrait entraîner la mort ou des blessures graves.**

**⚠ ATTENTION** : indique une situation potentiellement dangereuse qui, si elle n'est pas évitée, **pourrait entraîner des blessures légères ou modérées.**

**AVIS** : indique une pratique ne posant **aucun risque de dommages corporels** mais qui par contre, si rien n'est fait pour l'éviter, **pourrait poser des risques de dommages matériels.**

POUR TOUTE QUESTION OU REMARQUE AU SUJET DE CET OUTIL OU DE TOUT AUTRE OUTIL DEWALT, COMPOSEZ LE NUMÉRO SANS FRAIS : **1-800-4-DEWALT (1-800-433-9258)**.



**AVERTISSEMENT** : afin de réduire le risque de blessures, lire le mode d'emploi de l'outil.

### **Avertissements de sécurité généraux pour les outils électriques**



**AVERTISSEMENT !** Lire tous les avertissements de sécurité et toutes les directives. Le non-respect des avertissements et des directives pourrait se solder par un choc électrique, un incendie et/ou une blessure grave.

### **CONSERVER TOUS LES AVERTISSEMENTS ET TOUTES LES DIRECTIVES POUR UN USAGE ULTÉRIEUR**

Le terme « outil électrique » cité dans les avertissements se rapporte à votre outil électrique à alimentation sur secteur (avec fil) ou par piles (sans fil).

#### **1) SÉCURITÉ DU LIEU DE TRAVAIL**

- a) **Tenir l'aire de travail propre et bien éclairée.** Les lieux encombrés ou sombres sont propices aux accidents.
- b) **Ne pas faire fonctionner d'outils électriques dans un milieu déflagrant, tel qu'en présence de liquides, de gaz ou de poussières inflammables.** Les outils électriques produisent des étincelles qui pourraient enflammer la poussière ou les vapeurs.
- c) **Éloigner les enfants et les personnes à proximité pendant l'utilisation d'un outil électrique.** Une distraction pourrait en faire perdre la maîtrise à l'utilisateur.

#### **2) SÉCURITÉ EN MATIÈRE D'ÉLECTRICITÉ**

- a) **Les fiches des outils électriques doivent correspondre à la prise. Ne jamais modifier la fiche d'aucune façon. Ne jamais utiliser de fiche d'adaptation avec un outil électrique mis à la terre.** Le risque de choc électrique sera réduit par l'utilisation de fiches non modifiées correspondant à la prise.

- b) **Éviter tout contact physique avec des surfaces mises à la terre comme des tuyaux, des radiateurs, des cuisinières et des réfrigérateurs.** Le risque de choc électrique est plus élevé si votre corps est mis à la terre.
- c) **Ne pas exposer les outils électriques à la pluie ou à l'humidité.** La pénétration de l'eau dans un outil électrique augmente le risque de choc électrique.
- d) **Ne pas utiliser le cordon de façon abusive. Ne jamais utiliser le cordon pour transporter, tirer ou débrancher un outil électrique. Tenir le cordon éloigné de la chaleur, de l'huile, des bords tranchants et des pièces mobiles.** Les cordons endommagés ou enchevêtrés augmentent les risques de choc électrique.
- e) **Pour l'utilisation d'un outil électrique à l'extérieur, se servir d'une rallonge convenant à cette application.** L'utilisation d'une rallonge conçue pour l'extérieur réduira les risques de choc électrique.
- f) **S'il est impossible d'éviter l'utilisation d'un outil électrique dans un endroit humide, brancher l'outil dans une prise ou sur un circuit d'alimentation dotés d'un disjoncteur de fuite à la terre (GFCI).** L'utilisation de ce type de disjoncteur réduit les risques de choc électrique.
- 3) SÉCURITÉ PERSONNELLE**
- a) **Être vigilant, surveiller le travail effectué et faire preuve de jugement lorsqu'un outil électrique est utilisé. Ne pas utiliser d'outil électrique en cas de fatigue ou sous l'influence de drogues, d'alcool ou de médicaments.** Un simple moment d'inattention en utilisant un outil électrique peut entraîner des blessures corporelles graves.
- b) **Utiliser des équipements de protection individuelle. Toujours porter une protection oculaire.** L'utilisation d'équipements de protection comme un masque antipoussière, des chaussures antidérapantes, un casque de sécurité ou des protecteurs auditifs lorsque la situation le requiert réduira les risques de blessures corporelles.
- c) **Empêcher les démarrages intempestifs. S'assurer que l'interrupteur se trouve à la position d'arrêt avant de relier l'outil à une source d'alimentation et/ou d'insérer un bloc-piles, de ramasser ou de transporter l'outil.** Transporter un outil électrique alors que le doigt repose sur l'interrupteur ou brancher un outil électrique dont l'interrupteur est à la position de marche risque de provoquer un accident.
- d) **Retirer toute clé de réglage ou clé avant de démarrer l'outil.** Une clé ou une clé de réglage attachée à une partie pivotante de l'outil électrique peut provoquer des blessures corporelles.
- e) **Ne pas trop tendre les bras. Conserver son équilibre en tout temps.** Cela permet de mieux maîtriser l'outil électrique dans les situations imprévues.
- f) **S'habiller de manière appropriée. Ne pas porter de vêtements amples ni de bijoux. Garder les cheveux, les vêtements et les gants à l'écart des pièces mobiles.** Les vêtements amples, les bijoux ou les cheveux longs risquent de rester coincés dans les pièces mobiles.
- g) **Si des composants sont fournis pour le raccordement de dispositifs de dépoussiérage et de ramassage, s'assurer que ceux-ci sont bien raccordés et utilisés.** L'utilisation d'un dispositif de dépoussiérage peut réduire les dangers engendrés par les poussières.

#### 4) UTILISATION ET ENTRETIEN D'UN OUTIL ÉLECTRIQUE

- a) **Ne pas forcer un outil électrique. Utiliser l'outil électrique approprié à l'application.** L'outil électrique approprié effectuera un meilleur travail, de façon plus sûre et à la vitesse pour laquelle il a été conçu.
- b) **Ne pas utiliser un outil électrique dont l'interrupteur est défectueux.** Tout outil électrique dont l'interrupteur est défectueux est dangereux et doit être réparé.
- c) **Débrancher la fiche de la source d'alimentation et/ou du bloc-piles de l'outil électrique avant de faire tout réglage ou changement d'accessoire ou avant de ranger l'outil.** Ces mesures préventives réduisent les risques de démarrage accidentel de l'outil électrique.
- d) **Ranger les outils électriques hors de la portée des enfants et ne permettre à aucune personne n'étant pas familière avec un outil électrique ou son mode d'emploi d'utiliser cet outil.** Les outils électriques deviennent dangereux entre les mains d'utilisateurs inexpérimentés.
- e) **Entretien des outils électriques. Vérifier si les pièces mobiles sont mal alignées ou coincées, si des pièces sont brisées ou présentent toute autre condition susceptible de nuire au bon fonctionnement de l'outil électrique. En cas de dommage, faire réparer l'outil électrique avant toute nouvelle utilisation.** Beaucoup d'accidents sont causés par des outils électriques mal entretenus.
- f) **S'assurer que les outils de coupe sont aiguisés et propres.** Les outils de coupe bien entretenus et affûtés sont moins susceptibles de se coincer et sont plus faciles à maîtriser.

- g) **Utiliser l'outil électrique, les accessoires, les forets, etc. conformément aux présentes directives en tenant compte des conditions de travail et du travail à effectuer.** L'utilisation d'un outil électrique pour toute opération autre que celle pour laquelle il a été conçu est dangereuse.

#### 5) RÉPARATION

- a) **Faire réparer l'outil électrique par un réparateur professionnel en n'utilisant que des pièces de rechange identiques.** Cela permettra de maintenir une utilisation sécuritaire de l'outil électrique.

#### Règles additionnelles de sécurité propres aux outils multifonctions à oscillations

- **Tenir l'outil électrique par les surfaces isolées prévues à cet effet pendant toute utilisation où l'organe de coupe pourrait entrer en contact avec des fils électriques cachés ou son propre cordon.** Tout contact avec un fil sous tension met les parties métalliques exposées de l'outil sous tension et électrocute l'utilisateur.
- **Utiliser des serre-joints, ou tout autre moyen, pour fixer et immobiliser le matériau sur une surface stable.** Tenir la pièce à la main ou contre son corps offre une stabilité insuffisante qui pourrait vous en faire perdre le contrôle.
- **Prendre des précautions à proximité des événements, car ils cachent des pièces mobiles.** Vêtements amples, bijoux ou cheveux longs risquent de rester coincés dans ces pièces mobiles.
- **Pour la sécurité de l'utilisateur, utiliser une rallonge de calibre adéquat (AWG, American Wire Gauge [calibrage américain normalisé des fils électriques]).** Plus le calibre est petit, et plus sa capacité est grande. Un calibre 16, par exemple, a une capacité supérieure à un calibre 18. L'usage d'une rallonge

de calibre insuffisant causera une chute de tension qui entraînera perte de puissance et surchauffe. Si plus d'une rallonge est utilisée pour obtenir une certaine longueur, s'assurer que chaque rallonge présente au moins le calibre de fil minimum. Le tableau ci-dessous illustre les calibres à utiliser selon la longueur de rallonge et l'intensité nominale indiquée sur la plaque signalétique. En cas de doute, utiliser le calibre suivant. Plus le calibre est petit, plus la rallonge peut supporter de courant.

Calibres minimaux des rallonges						
Intensité (en ampères)		volts	Longueur totale de cordon en mètres (pieds)			
		120 V	7,6 (25)	15,2 (50)	30,5 (100)	45,7 (150)
		240 V	15,2 (50)	30,5 (100)	61,0 (200)	91,4 (300)
Supérieur à	Inférieur à	AWG				
0	6	18	16	16	14	
6	10	18	16	14	12	
10	12	16	16	14	12	
12	16	14	12	Non recommandé		

**⚠ AVERTISSEMENT :** porter **SYSTEMATIQUEMENT** des lunettes de protection. Les lunettes courantes NE sont PAS des lunettes de protection. Utiliser aussi un masque antipoussières si la découpe doit en produire beaucoup. **PORTER SYSTEMATIQUEMENT UN ÉQUIPEMENT DE SÉCURITÉ HOMOLOGUÉ :**

- Protection oculaire ANSI Z87.1 (CAN/CSA Z94.3) ;
- Protection auditive ANSI S12.6 (S3.19) ;
- Protection des voies respiratoires NIOSH/OSHA/MSHA.

**⚠ AVERTISSEMENT :** les scies, meules, ponceuses, perceuses ou autres outils de construction peuvent produire des poussières contenant des produits chimiques reconnus par l'État californien pour causer cancers, malformations congénitales ou être nocifs au système reproducteur. Parmi ces produits chimiques, on retrouve :

- Le plomb dans les peintures à base de plomb ;
- La silice cristallisée dans les briques et le ciment, ou autres produits de maçonnerie ; et
- L'arsenic et le chrome dans le bois ayant subi un traitement chimique.

Le risque associé à de telles expositions varie selon la fréquence à laquelle on effectue ces travaux. Pour réduire toute exposition à ces produits : travailler dans un endroit bien aéré, en utilisant du matériel de sécurité homologué, tel un masque antipoussières spécialement conçu pour filtrer les particules microscopiques.

- **limiter toute exposition prolongée avec les poussières provenant du ponçage, sciage, meulage, perçage ou toute autre activité de construction. Porter des vêtements de protection et nettoyer à l'eau savonneuse les parties du corps exposées.** Le fait de laisser la poussière pénétrer dans la bouche, les yeux ou la peau peut favoriser l'absorption de produits chimiques dangereux.

**⚠ AVERTISSEMENT :** cet outil peut produire et/ou répandre de la poussière susceptible de causer des dommages sérieux et permanents au système respiratoire. Utiliser systématiquement un appareil de protection des voies respiratoires homologué par le NIOSH ou l'OSHA. Diriger les particules dans le sens opposé au visage et au corps.

**⚠ AVERTISSEMENT :** pendant l'utilisation, porter systématiquement une protection auditive individuelle adéquate homologuée ANSI S12.6 (S3.19). Sous certaines



conditions et suivant la durée d'utilisation, le bruit émanant de ce produit pourrait contribuer à une perte de l'acuité auditive.

• L'étiquette apposée sur votre outil peut inclure les symboles suivants. Les symboles et leur définition sont indiqués ci-après :

V..... volts	A..... ampères
Hz..... hertz	W..... watts
min ..... minutes	~ ..... courant alternatif
== ..... courant continu	⎓ ..... courant alternatif ou continu
Ⓜ ..... classe I fabrication (mis à la terre)	n <sub>0</sub> ..... vitesse à vide
Ⓜ ..... fabrication classe II (double isolation)	n ..... vitesse nominale
.../min ..... par minute	⊕ ..... borne de terre
IPM..... impacts par minute	⚠ ..... symbole d'avertissement
BPM..... battements par minute	sfp ..... pieds linéaires par minute (plpm)
SPM (FPM)... fréquence par minute	OPM..... oscillations par minute

## CONSERVER CES CONSIGNES POUR UTILISATION ULTÉRIEURE

### Moteur

S'assurer que le bloc d'alimentation est compatible avec l'inscription de la plaque signalétique. Une diminution de tension de plus de 10 % provoquera une perte de puissance et une surchauffe. Les outils DEWALT sont testés en usine ; si cet outil ne fonctionne pas, vérifier l'alimentation électrique.

FIG. 1

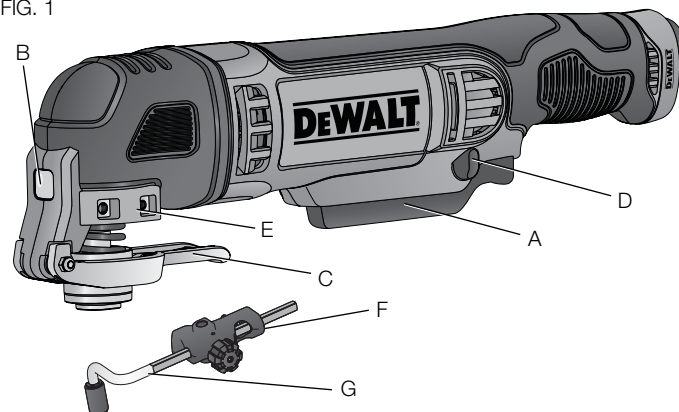

### DESCRIPTION (Fig. 1)

**⚠ AVERTISSEMENT** : ne jamais modifier l'outil électrique ni aucun de ses composants, car il y a risques de dommages corporels ou matériels.

- |   |                                   |
|---|-----------------------------------|
| A. Gâchette à vitesse variable                  | E. Montage latéral d'accessoire   |
| B. Lampe DEL                                    | F. Dispositif de guidage de coupe |
| C. Levier de serrage d'accessoire               | G. Bras de guidage de coupe       |
| D. Bouton de verrouillage en position de marche |                                   |

### USAGE PRÉVU

Cet outil multifonctions à oscillations a été conçu pour des applications professionnelles de ponçage de précision, de coupes en plongée ou rases, de retrait de tout matériau excessif ainsi que de préparation des surfaces.

**NE PAS** l'utiliser en milieu ambiant humide ou en présence de liquides ou de gaz inflammables.

Cet outil multifonctions à oscillations est un outil électrique de professionnels. **NE PAS** le laisser à la portée des enfants. Une supervision est nécessaire auprès de tout utilisateur non expérimenté.

### ASSEMBLAGE ET AJUSTEMENTS

**⚠AVERTISSEMENT** : pour réduire le risque de blessures, éteindre l'appareil et le débrancher avant d'installer ou de retirer tout accessoire et avant d'effectuer des réglages ou des réparations. Un démarrage accidentel peut provoquer des blessures.

**⚠AVERTISSEMENT** : risques de lacérations ou de brûlures. Ne jamais toucher les bords acérés des accessoires. Ne pas toucher la pièce à travailler ou la lame immédiatement après utilisation de l'outil. Ils pourraient être brûlants. Manier avec précautions. Laisser systématiquement les accessoires et la pièce à travailler refroidir avant toute manipulation.

### Installation/retrait des accessoires (Fig. 2 à 4)

#### BRIDE AUTOMATIQUE

Le DWE315 est équipé d'un système de changement d'accessoire auto-serrant. Cela permet de changer plus rapidement d'accessoire sans clé ou clé hexagonale contrairement aux autres systèmes d'outils à oscillations.

1. Attrapez l'outil et poussez sur le levier de serrage d'accessoire (C), comme illustré en figure 2.
2. Nettoyez tout débris résiduels de l'arbre de l'outil et du logement d'accessoire.

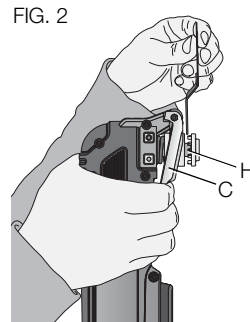

3. Insérez l'accessoire entre l'arbre (H) et le logement d'accessoire en vous assurant qu'il s'enclenche dans les huit goupilles du logement et repose à ras de l'arbre.

4. Relâchez le levier de serrage d'accessoire.

**REMARQUE** : le cas échéant, certains accessoires, comme les gratteurs et les lames peuvent être installés à un angle, comme illustré en figure 4.

FIG. 3

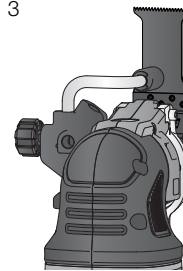
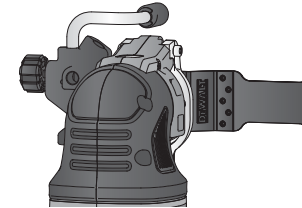

FIG. 4



#### INSTALLATION/RETRAIT DE PAPIER ABRASIF (FIG. 5)

Une plaquette en forme de losange est équipée d'un système adhésif de crochet et boucle pour rattacher le papier abrasif. La plaquette permet d'utiliser l'appareil sur de larges surfaces ainsi que dans des espaces réduits ou les coins.

1. Rattachez la plaquette de ponçage (I), comme expliqué dans la section **Installation/retrait d'accessoires**.

FIG. 5

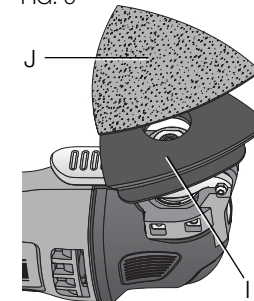

- Alignez les bords du papier abrasif sur le bord de la plaquette de ponçage puis pressez le papier abrasif (J) sur la plaquette.
- Alors que le papier abrasif est rattaché, appuyez fermement la base contre une surface plane et mettez brièvement l'outil en marche. Cela assurera une meilleure adhésion entre la plaquette et le papier abrasif, et préviendra une usure prématurée.
- Lorsque l'extrémité du papier abrasif est usée, détachez le papier de la plaquette, faites-le pivoter puis rattachez-le.

#### INSTALLATION D'ACCESSOIRES AVEC UN ADAPTATEUR UNIVERSEL (FIG. 6)

Des accessoires non fabriqués par DEWALT peuvent être installés à l'aide d'un adaptateur universel.

- Placez la rondelle (K) sur l'outil.
- Placez l'accessoire sur la rondelle.
- Resserrez fermement l'écrou de l'adaptateur (L) à l'aide de la clé hexagonale.

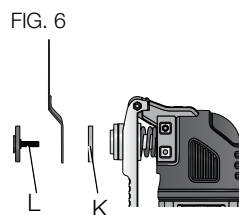

**⚠ ATTENTION :** pour éviter tout risque de dommages corporels, ne pas utiliser d'accessoires pour une application où l'adaptateur n'aurait pas la capacité de retenir l'accessoire.

**⚠ ATTENTION :** lire et suivre toutes les consignes de sécurité du fabricant de chaque accessoire utilisé avec cet outil.

**⚠ ATTENTION :** pour éviter tout risque de dommages corporels, s'assurer que l'adaptateur et l'accessoire sont solidement arrimés.

#### Installation du dispositif de guidage de coupe (Fig. 7 à 11)

Le dispositif de guidage de coupe/profondeur permet de couper le matériau avec précision à la profondeur désirée, et de suivre plus précisément un tracé de coupe.

- Rattachez le dispositif de guidage de coupe (F) en insérant les onglets (M) du dispositif de guidage dans les montage latéral d'accessoire (E) du corps principal de l'outil.
- Arrimez le dispositif de guidage au corps de l'outil à l'aide de la vis (O), fournie à cet effet, et resserrez avec la clé hexagonale (P) également fournie.

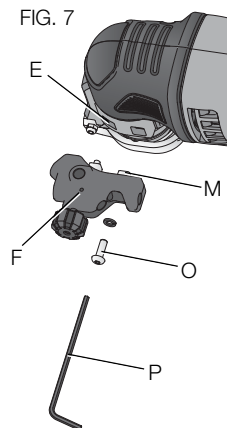

#### GUIDE DE PROFONDEUR

Cette fonction vous permet de couper précisément le matériau à la profondeur désirée.

- Insérez le bras de guidage de coupe (G), comme illustré en figure 8, dans l'encoche avant du dispositif de guidage (F).
- Ajustez la longueur du dispositif de guidage en la tirant ou la repoussant selon la profondeur de coupe désirée, comme illustré en figure 9.
- Arrimez le dispositif de guidage en tournant le bouton de réglage de profondeur/coupe vers la droite. Pour libérez le dispositif de guidage, tournez le bouton de réglage de profondeur/coupe vers la gauche.

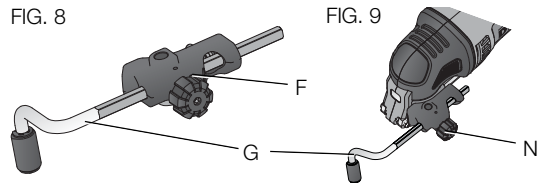

### DISPOSITIF DE GUIDAGE DE COUPE

Cette fonction vous permet de suivre plus précisément un tracé de coupe.

1. Insérez le bras de guidage de coupe (G), comme illustré en figure 10, dans les encoches, gauche et droite, du dispositif de guidage (F).
2. Ajustez la longueur du dispositif de guidage en la tirant ou la repoussant selon la profondeur de coupe désirée, comme illustré en figure 11.
3. Arrimez le dispositif de guidage en tournant le bouton de réglage de profondeur/coupe vers la droite. Pour libérer le dispositif de guidage, tournez le bouton de réglage de profondeur/coupe vers la gauche.

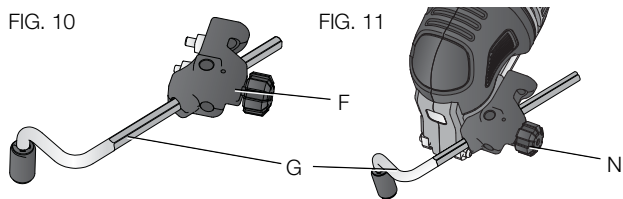

**REMARQUE :** le bras de guidage de coupe peut aussi être installé sur le dispositif de protection verticalement pour déterminer la hauteur d'une coupe. Reportez-vous en figure 12.

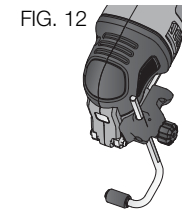

### UTILISATION

**⚠ AVERTISSEMENT :** pour réduire le risque de blessures, éteindre l'appareil et le débrancher avant d'installer ou de retirer tout accessoire et avant d'effectuer des réglages ou des réparations. Un démarrage accidentel peut provoquer des blessures.

**⚠ AVERTISSEMENT :** s'assurer que l'interrupteur est bien en position d'ARRÊT avant de brancher le cordon.

1. Branchez le cordon d'alimentation.
2. Pour mettre l'outil en MARCHÉ, maintenez-le comme illustré en figure 13 puis appuyez sur la gâchette à vitesse variable (A).

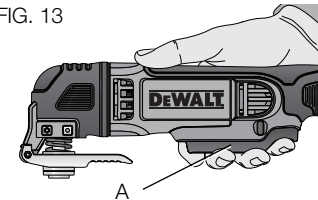

**REMARQUE :** plus on appuie sur la gâchette, plus l'outil tourne rapidement. En cas de doute par rapport à la vitesse appropriée à l'opération, faire un test de performance à une vitesse réduite puis augmenter graduellement la vitesse jusqu'à obtenir la vitesse désirée.

3. Pour ARRÊTER l'outil, relâchez la gâchette à vitesse variable (A).

### **Bouton de verrouillage en position de marche (Fig. 14)**

Pousser le bouton de verrouillage en position de marche (D) vers la gauche ou la droite alors que la gâchette est appuyée la verrouillera dans cette position. Cela ajoutera confort et contrôle à une utilisation prolongée de l'outil. Le fait de réappuyer sur la gâchette libérera le verrouillage et l'outil s'arrêtera lorsqu'on relâchera la gâchette.

FIG. 14

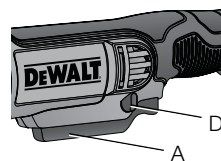

### **Lampe DEL (Fig. 15)**

La lampe de travail (B) sera activée lorsque la gâchette sera activée.

FIG. 15

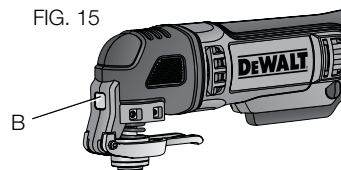

### **Quelques astuces**

- S'assurer systématiquement que la pièce est ancrée ou arrimée solidement pour en prévenir tout mouvement. Tout mouvement du matériau pourra affecter la qualité de la coupe ou du fini du ponçage.
- Ne pas commencer à poncer sans le papier abrasif rattaché à la plaquette de ponçage.
- Utiliser un papier abrasif à gros grain pour poncer les surfaces rugueuses, un papier à grain moyen pour les surfaces lisses, et à grain fin pour la finition. Le cas échéant, effectuer tout d'abord un test sur un rebut.

- Toute force excessive réduira l'efficacité du travail et causera la surcharge du moteur. Changer l'accessoire régulièrement optimisera les résultats.
- Ne pas laisser le papier abrasif s'user jusqu'au bout, cela endommagerait le tampon ponceur.
- En cas de surchauffe de l'outil, particulièrement lorsqu'il est utilisé en vitesse réduite, régler la vitesse sur le maximum et le faire tourner à vide 2 à 3 minutes pour refroidir le moteur. Évitez toute utilisation prolongée à vitesse réduite. Maintenir les lames bien affûtées.

### **MAINTENANCE**

**⚠ AVERTISSEMENT :** pour réduire le risque de blessures, éteindre l'appareil et le débrancher avant d'installer ou de retirer tout accessoire et avant d'effectuer des réglages ou des réparations. Un démarrage accidentel peut provoquer des blessures.

### **Nettoyage**

**⚠ AVERTISSEMENT :** enlever les saletés et la poussière hors des événements au moyen d'air comprimé propre et sec, au moins une fois par semaine. Pour minimiser le risque de blessure aux yeux, toujours porter une protection oculaire conforme à la norme ANSI Z87.1 lors du nettoyage.

**⚠ AVERTISSEMENT :** ne jamais utiliser de solvants ni d'autres produits chimiques puissants pour nettoyer les pièces non métalliques de l'outil. Ces produits chimiques peuvent affaiblir les matériaux de plastique utilisés dans ces pièces. Utiliser un chiffon humecté uniquement d'eau et de savon doux. Ne jamais laisser de liquide pénétrer dans l'outil et n'immerger aucune partie de l'outil dans un liquide.

## Accessoires

**⚠ AVERTISSEMENT :** *puisque les accessoires autres que ceux offerts par DEWALT n'ont pas été testés avec ce produit, leur utilisation pourrait s'avérer dangereuse. Pour réduire le risque de blessures, utiliser exclusivement les accessoires DEWALT recommandés avec le présent produit.*

Les accessoires recommandés pour cet outil sont vendus séparément au centre de service de votre région. Pour obtenir de l'aide concernant l'achat d'un accessoire, communiquer avec DEWALT Industrial Tool Co., 701 East Joppa Road, Baltimore, MD 21286 aux États-Unis; composer le 1 800 433-9258 (1 800 4-DEWALT) ou visiter notre site Web : [www.dewalt.com](http://www.dewalt.com).

### ACCESSOIRES COMPATIBLES

Tampon abrasif pour dispositif à oscillations  
 Lame pour bois avec clous pour dispositif à oscillations  
 Large lame en titane pour bois avec clous pour dispositif à oscillations  
 Lame pour bois dur pour dispositif à oscillations  
 Lame pour bois à coupe rapide pour dispositif à oscillations  
 Large Lame pour bois à coupe rapide pour dispositif à oscillations  
 Lame de finition à bois pour dispositif à oscillations  
 Lame en titane pour métal pour dispositif à oscillations  
 Lame demi-cercle pour dispositif à oscillations  
 Lame demi-cercle en titane pour dispositif à oscillations  
 Lame de coupe à ras pour dispositif à oscillations  
 Lame de coupe à ras au titane pour dispositif à oscillations  
 Lame multi-matériaux pour dispositif à oscillations  
 Lame de raclage rigide pour dispositif à oscillations  
 Lame de raclage flexible pour dispositif à oscillations  
 Lame au carbure pour le retrait des joints pour dispositif à oscillations

Lame au carbure à coupe rapide pour le retrait des joints pour dispositif à oscillations

Racloir au carbure pour dispositif à oscillations

## Réparations

Pour assurer la SÉCURITÉ et la FIABILITÉ du produit, les réparations, l'entretien et les réglages doivent être réalisés (cela comprend l'inspection et le remplacement du balai) par un centre de réparation en usine DEWALT, un centre de réparation agréé DEWALT ou par d'autres techniciens qualifiés. Toujours utiliser des pièces de rechange identiques.

## Registre en ligne

Merci pour votre achat. Enregistrez dès maintenant votre produit:

- **RÉPARATIONS SOUS GARANTIE:** cette carte remplie vous permettra de vous prévaloir du service de réparations sous garantie de façon plus efficace dans le cas d'un problème avec le produit.
- **CONFIRMATION DE PROPRIÉTÉ:** en cas de perte provoquée par un incendie, une inondation ou un vol, cette preuve de propriété vous servira de preuve auprès de votre compagnie d'assurances.
- **SÉCURITÉ:** l'enregistrement de votre produit nous permettra de communiquer avec vous dans l'éventualité peu probable de l'envoi d'un avis de sécurité régi par la loi fédérale américaine de la protection des consommateurs.

Registre en ligne à [www.dewalt.com/register](http://www.dewalt.com/register).

## Garantie limitée de trois ans

DEWALT réparera, sans frais, tout produit défectueux causé par un défaut de matériel ou de fabrication pour une période de trois ans à compter de la date d'achat. La présente garantie ne couvre pas les pièces dont la défectuosité a été causée par une usure normale ou

l'usage abusif de l'outil. Pour obtenir de plus amples renseignements sur les pièces ou les réparations couvertes par la présente garantie, visiter le site [www.dewalt.com](http://www.dewalt.com) ou composer le 1 800 433-9258 (1 800 4-DEWALT). Cette garantie ne s'applique pas aux accessoires et ne vise pas les dommages causés par des réparations effectuées par un tiers. Cette garantie confère des droits légaux particuliers à l'acheteur, mais celui-ci pourrait aussi bénéficier d'autres droits variant d'un état ou d'une province à l'autre.

En plus de la présente garantie, les outils DEWALT sont couverts par notre :

#### **CONTRAT D'ENTRETIEN GRATUIT D'UN AN**

DEWALT entretiendra l'outil et remplacera les pièces usées au cours d'une utilisation normale et ce, gratuitement, pendant une période d'un an à compter de la date d'achat.

#### **GARANTIE DE REMBOURSEMENT DE 90 JOURS**

Si l'acheteur n'est pas entièrement satisfait, pour quelque raison que ce soit, du rendement de l'outil électrique, du laser ou de la cloueuse DEWALT, celui-ci peut le retourner, accompagné d'un reçu, dans les 90 jours à compter de la date d'achat pour obtenir un remboursement intégral, sans aucun problème.

**AMÉRIQUE LATINE :** cette garantie ne s'applique aux produits vendus en Amérique latine. Pour ceux-ci, veuillez consulter les informations relatives à la garantie spécifique présente dans l'emballage, appeler l'entreprise locale ou consulter le site Web pour les informations relatives à cette garantie.

**REPLACEMENT GRATUIT DES ÉTIQUETTES D'AVERTISSEMENT :** si les étiquettes d'avertissement deviennent illisibles ou sont manquantes, composer le 1 800 433-9258 (1 800 4-DEWALT) pour en obtenir le remplacement gratuit.



**Français**

**Guide de dépannage**

<b>Problème</b>	<b>Cause probable</b>	<b>Solution possible</b>
Le moteur refuse de démarrer.	Le cordon d'alimentation n'est pas branché.	Brancher l'outil dans une prise sous tension.
	Le fusible à fondu.	Remplacer le fusible. (Si ce problème est récurrent, arrêter immédiatement l'utilisation de l'outil et le faire réparer auprès d'un centre de réparation agréé.)
	Le disjoncteur a disjoncté.	Réarmer le disjoncteur. (Si ce problème est récurrent, arrêter immédiatement l'utilisation de l'outil et le faire réparer auprès d'un centre de réparation agréé.)
	Le cordon ou l'interrupteur est endommagé.	Faire changer le cordon ou l'interrupteur chez un centre de réparation agréé.



### **Definiciones: Normas de seguridad**

Las siguientes definiciones describen el nivel de gravedad de cada palabra de señal. Lea el manual y preste atención a estos símbolos.

**▲ PELIGRO:** indica una situación de peligro inminente que, si no se evita, provocará **la muerte o lesiones graves**.

**▲ ADVERTENCIA:** indica una situación de peligro potencial que, si no se evita, **podría provocar la muerte o lesiones graves**.

**▲ ATENCIÓN:** indica una situación de peligro potencial que, si no se evita, **posiblemente provocaría lesiones leves o moderadas**.

**AVISO:** se refiere a una práctica **no relacionada a lesiones corporales** que de no evitarse **puede** resultar en **daños a la propiedad**.

SI TIENE ALGUNA DUDA O ALGÚN COMENTARIO SOBRE ÉSTA U OTRA HERRAMIENTA DEWALT, LLÁMENOS AL NÚMERO GRATUITO: 1-800-4-DEWALT (1-800-433-9258).



**ADVERTENCIA:** Para reducir el riesgo de lesiones, lea el manual de instrucciones.

### **Advertencias generales de seguridad para herramientas eléctricas**



**¡ADVERTENCIA!** Lea todas las advertencias de seguridad e instrucciones. El incumplimiento de las advertencias e instrucciones puede provocar descargas eléctricas, incendios o lesiones graves.

## **CONSERVE TODAS LAS ADVERTENCIAS E INSTRUCCIONES PARA FUTURAS CONSULTAS**

El término "herramienta eléctrica" incluido en las advertencias hace referencia a las herramientas eléctricas operadas con corriente (con cable eléctrico) o a las herramientas eléctricas operadas con baterías (inalámbricas).

### **1) SEGURIDAD EN EL ÁREA DE TRABAJO**

- a) **Mantenga el área de trabajo limpia y bien iluminada.** Las áreas abarrotadas y oscuras propician accidentes.
- b) **No opere las herramientas eléctricas en atmósferas explosivas, como ambientes donde haya polvo, gases o líquidos inflamables.** Las herramientas eléctricas originan chispas que pueden encender el polvo o los vapores.
- c) **Mantenga alejados a los niños y a los espectadores de la herramienta eléctrica en funcionamiento.** Las distracciones pueden provocar la pérdida de control.

### **2) SEGURIDAD ELÉCTRICA**

- a) **Los enchufes de la herramienta eléctrica deben adaptarse al tomacorriente. Nunca modifique el enchufe de ninguna manera. No utilice ningún enchufe adaptador con herramientas eléctricas con conexión a tierra.** Los enchufes no modificados y que se adaptan a los tomacorrientes reducirán el riesgo de descarga eléctrica.
- b) **Evite el contacto corporal con superficies con descargas a tierra como, por ejemplo, tuberías, radiadores, cocinas eléctricas y refrigeradores.** Existe mayor riesgo de descarga eléctrica si su cuerpo está puesto a tierra.

- c) **No exponga las herramientas eléctricas a la lluvia o a condiciones de humedad.** Si entra agua a una herramienta eléctrica, aumentará el riesgo de descarga eléctrica.
- d) **No maltrate el cable. Nunca utilice el cable para transportar, tirar o desenchufar la herramienta eléctrica. Mantenga el cable alejado del calor, el aceite, los bordes filosos y las piezas móviles.** Los cables dañados o enredados aumentan el riesgo de descarga eléctrica.
- e) **Al operar una herramienta eléctrica en el exterior, utilice un cable prolongador adecuado para tal uso.** Utilice un cable adecuado para uso en exteriores a fin de reducir el riesgo de descarga eléctrica.
- f) **Si el uso de una herramienta eléctrica en un lugar húmedo es imposible de evitar, utilice un suministro protegido con un interruptor de circuito por falla a tierra (GFCI).** El uso de un GFCI reduce el riesgo de descargas eléctricas.

### 3) SEGURIDAD PERSONAL

- a) **Permanezca alerta, controle lo que está haciendo y utilice el sentido común cuando emplee una herramienta eléctrica. No utilice una herramienta eléctrica si está cansado o bajo el efecto de drogas, alcohol o medicamentos.** Un momento de descuido mientras se opera una herramienta eléctrica puede provocar lesiones personales graves.
- b) **Utilice equipos de protección personal. Siempre utilice protección para los ojos.** En las condiciones adecuadas, el uso de equipos de protección, como máscaras para polvo, calzado de seguridad antideslizante, cascos o protección auditiva, reducirá las lesiones personales.

- c) **Evite el encendido por accidente. Asegúrese de que el interruptor esté en la posición de apagado antes de conectarlo a la fuente de energía o paquete de baterías, o antes de levantar o transportar la herramienta.** Transportar herramientas eléctricas con el dedo apoyado en el interruptor o enchufar herramientas eléctricas con el interruptor en la posición de encendido puede propiciar accidentes.
- d) **Retire la clavija de ajuste o la llave de tuercas antes de encender la herramienta eléctrica.** Una llave de tuercas o una clavija de ajuste que quede conectada a una pieza giratoria de la herramienta eléctrica puede provocar lesiones personales.
- e) **No se estire. Conserve el equilibrio y párese adecuadamente en todo momento.** Esto permite un mejor control de la herramienta eléctrica en situaciones inesperadas.
- f) **Use la vestimenta adecuada. No use ropas holgadas ni joyas. Mantenga el cabello, la ropa y los guantes alejados de las piezas en movimiento.** Las ropas holgadas, las joyas o el cabello largo pueden quedar atrapados en las piezas en movimiento.
- g) **Si se suministran dispositivos para la conexión de accesorios con fines de recolección y extracción de polvo, asegúrese de que estén conectados y que se utilicen correctamente.** El uso de dispositivos de recolección de polvo puede reducir los peligros relacionados con el polvo.

### 4) USO Y MANTENIMIENTO DE LA HERRAMIENTA ELÉCTRICA

- a) **No fuerce la herramienta eléctrica. Utilice la herramienta eléctrica correcta para el trabajo que realizará.** Si se la utiliza a la velocidad para la que fue diseñada, la herramienta eléctrica correcta permite trabajar mejor y de manera más segura.

- b) **No utilice la herramienta eléctrica si no puede encenderla o apagarla con el interruptor.** Toda herramienta eléctrica que no pueda ser controlada mediante el interruptor es peligrosa y debe repararse.
- c) **Desconecte el enchufe de la fuente de energía o el paquete de baterías de la herramienta eléctrica antes de realizar ajustes, cambiar accesorios o almacenar la herramienta eléctrica.** Estas medidas de seguridad preventivas reducen el riesgo de encender la herramienta eléctrica en forma accidental.
- d) **Guarde la herramienta eléctrica que no esté en uso fuera del alcance de los niños y no permita que otras personas no familiarizadas con ella o con estas instrucciones operen la herramienta.** Las herramientas eléctricas son peligrosas si son operadas por usuarios no capacitados.
- e) **Realice el mantenimiento de las herramientas eléctricas. Revise que no haya piezas en movimiento mal alineadas o trabadas, piezas rotas o cualquier otra situación que pueda afectar el funcionamiento de la herramienta eléctrica. Si encuentra daños, haga reparar la herramienta eléctrica antes de utilizarla.** Se producen muchos accidentes a causa de las herramientas eléctricas que carecen de un mantenimiento adecuado.
- f) **Mantenga las herramientas de corte afiladas y limpias.** Las herramientas de corte con mantenimiento adecuado y con los bordes de corte afilados son menos propensas a trabarse y son más fáciles de controlar.
- g) **Utilice la herramienta eléctrica, los accesorios y las brocas de la herramienta, etc. de acuerdo con estas instrucciones y teniendo en cuenta las condiciones de trabajo y el trabajo que debe realizarse.** El uso de la herramienta eléctrica para operaciones diferentes de aquéllas para las que fue diseñada podría originar una situación peligrosa.

## 5) MANTENIMIENTO

- a) **Solicite a una persona calificada en reparaciones que realice el mantenimiento de su herramienta eléctrica y que sólo utilice piezas de repuesto idénticas.** Esto garantizará la seguridad de la herramienta eléctrica.

### **Reglas de seguridad adicionales de la multi-herramienta oscilante**

- **Sujete la herramienta eléctrica por las superficies aisladas cuando realice una operación en la cual la herramienta de corte pudiera entrar en contacto con instalaciones eléctricas ocultas o su propio cable.** El contacto con un cable bajo tensión, cargará las partes metálicas expuestas de la herramienta y producirá una descarga eléctrica al operador.
- **Use abrazaderas u otra forma práctica de asegurar y apoyar la pieza de trabajo a una plataforma estable.** El sujetar la pieza de trabajo con la mano o contra su cuerpo no proporciona estabilidad y puede causar una pérdida de control.
- **Los orificios de ventilación suelen cubrir piezas en movimiento, por lo que también se deben evitar.** Las piezas en movimiento pueden atrapar prendas de vestir sueltas, joyas o el cabello largo.
- **El cable de extensión deben ser de un calibre apropiado para su seguridad.** Mientras menor sea el calibre del hilo, mayor la capacidad del cable. Es decir, un hilo calibre 16 tiene mayor capacidad que uno de 18. Un cable de un calibre insuficiente causará una caída en la tensión de la línea dando por resultado una pérdida de energía y sobrecalentamiento. Cuando se utilice más de un alargador para completar el largo total, asegúrese que los hilos de cada alargador tengan el calibre mínimo. La tabla siguiente muestra el tamaño correcto a utilizar, dependiendo de la longitud del cable y del amperaje nominal de la placa de

identificación. Si tiene dudas sobre cuál calibre usar, use un calibre mayor. Cuanto más pequeño sea el número del calibre, más resistente será el cable.

Calibre mínimo para cables de alimentación						
Amperaje		Voltios	Largo total del cordón en metros (pies)			
		120 V	7,6 (25)	15,2 (50)	30,5 (100)	45,7 (150)
		240 V	15,2 (50)	30,5 (100)	61,0 (200)	91,4 (300)
Más de	No más de	AWG				
0	6		18	16	16	14
6	10		18	16	14	12
10	12		16	16	14	12
12	16		14	12	No recomendado	

**⚠ADVERTENCIA:** Use **SIEMPRE** lentes de seguridad. Los anteojos de diario **NO SON** lentes de seguridad. Utilice además una cubrebocas o mascarilla antipolvo si la operación de corte genera demasiado polvo. **SIEMPRE LLEVE EQUIPO DE SEGURIDAD CERTIFICADO:**

- Protección ocular ANSI Z87.1 (CAN/CSA Z94.3),
- Protección auditiva ANSI S12.6 (S3.19),
- Protección respiratoria NIOSH/OSHA/MSHA.

**⚠ADVERTENCIA:** Algunas partículas de polvo generadas al lijar, serrar, esmerilar y taladrar con herramientas eléctricas, así como al realizar otras actividades de construcción, contienen químicos que el Estado de California sabe que pueden producir cáncer, defectos congénitos u otras afecciones reproductivas. Ejemplos de estos químicos son:

- plomo de algunas pinturas en base a plomo,
- polvo de sílice proveniente de ladrillos y cemento y otros productos de albañilería, y
- arsénico y cromo provenientes de madera tratada químicamente.

Su riesgo de exposición a estos químicos varía, dependiendo de la frecuencia con la cual realiza usted este tipo de trabajo. Para reducir su exposición a estas sustancias químicas: trabaje en una zona bien ventilada y llevando equipos de seguridad aprobados, como mascarillas antipolvo especialmente diseñadas para filtrar partículas microscópicas.

• **Evite el contacto prolongado con polvo generado por el lijado, aserrado, pulido, taladrado y otras actividades de construcción. Vista ropas protectoras y lave las áreas de la piel expuestas con agua y jabón.** Si permite que el polvo se introduzca en la boca u ojos o quede sobre la piel, puede favorecer la absorción de productos químicos peligrosos.

**⚠ADVERTENCIA:** La utilización de esta herramienta puede generar polvo o dispersarlo, lo que podría causar daños graves y permanentes al sistema respiratorio, así como otras lesiones. Siempre use protección respiratoria aprobada por NIOSH (Instituto Nacional de Seguridad y Salud en el Trabajo) u OSHA (Administración de Seguridad y Salud en el Trabajo) apropiada para la exposición al polvo. Dirija las partículas en dirección contraria a la cara y el cuerpo.

**⚠ADVERTENCIA:** Siempre lleve la debida protección auditiva personal en conformidad con ANSI S12.6 (S3.19) durante el uso de esta herramienta. Bajo algunas condiciones y duraciones de uso, el ruido producido por este producto puede contribuir a la pérdida auditiva.

- La etiqueta de su herramienta puede incluir los siguientes símbolos.

A continuación se indican los símbolos y sus definiciones:

V..... voltios	A ..... amperios
Hz..... hertz	W ..... vatios
min ..... minutos	~ ..... corriente alterna
== ..... corriente directa	⎓ ..... corriente alterna o directa
Ⓛ ..... Construcción de Clase I (tierra)	$n_0$ ..... velocidad sin carga
Ⓜ ..... Construcción de Clase II (doble aislamiento)	n..... velocidad nominal
.../min .... por minuto	Ⓧ ..... terminal de conexión a tierra
IPM ..... impactos por minuto	⚠ ..... símbolo de advertencia de seguridad
BPM ..... golpes por minuto	OPM ..... oscilaciones por minuto
RPM ..... revoluciones por minuto	
SPM ..... pasadas por minuto	
sfpm ..... pies de superficie por minuto	

**GUARDE ESTAS INSTRUCCIONES PARA FUTURAS CONSULTAS**

## Motor

Asegúrese de que la fuente de energía concuerde con lo que se indica en la placa. Un descenso en el voltaje de más del 10% producirá una pérdida de potencia y sobrecalentamiento. Todas las herramientas DEWALT son probadas en fábrica; si esta herramienta no funciona, verifique el suministro eléctrico.

FIG. 1

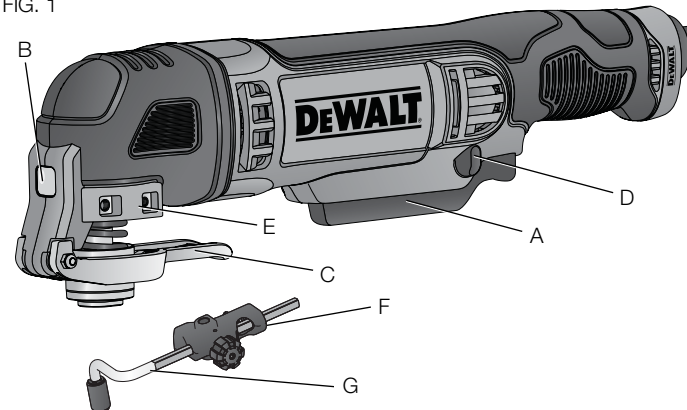

## COMPONENTES (Fig. 1)

**⚠ADVERTENCIA:** Nunca modifique la herramienta eléctrica, ni tampoco ninguna de sus piezas. Podría producir lesiones corporales o daños.

- |                                      |                                  |
|--------------------------------------|----------------------------------|
| A. Gatillo de velocidad variable     | D. Botón de bloqueo en encendido |
| B. Luz de trabajo LED                | E. Montaje lateral de accesorios |
| C. Palanca de fijación de accesorios | F. Bloque de guía de corte       |
|                                      | G. Brazo de guía de corte        |

Español

**USO DEBIDO**

Esta multi-herramienta oscilante está diseñada para aplicaciones profesionales de lijado de detalles, cortes por penetración, cortes a ras, eliminación de materiales sobrantes y preparación de superficies.

**NO** debe usarse en condiciones húmedas ni en presencia de líquidos o gases inflamables.

Esta multi-herramienta oscilante es una herramienta eléctrica profesional. **NO** permita que los niños toquen la herramienta. Si el operador no tiene experiencia utilizando esta herramienta, deberá ser supervisado.

**MONTAJE Y AJUSTES**

**⚠ ADVERTENCIA: Para reducir el riesgo de lesiones personales graves, apague la herramienta y desconéctela de la fuente de alimentación antes de instalar y retirar accesorios, ajustar o cambiar configuraciones o realizar reparaciones. Un arranque accidental podría causar lesiones.**

**⚠ ADVERTENCIA: Riesgo de laceraciones o quemaduras. No toque nunca los bordes afilados de los accesorios. No toque la pieza de trabajo o la hoja inmediatamente después de utilizar la herramienta. Pueden estar muy calientes. Manéjelas con cuidado. Deje siempre que se enfríen los accesorios y la pieza de trabajo antes de manejarlos.**

**Instalación/Extracción de accesorios (Fig. 2-4)****FIJACIÓN DE ACCESORIOS QUE NO REQUIERE HERRAMIENTAS**

La DWE315 tiene un sistema de cambio de accesorios rápido. Permite el cambio rápido de accesorios sin necesidad de llaves inglesas o llaves hexagonales como otros sistemas de herramientas oscilantes.

1. Agarre la herramienta y apriete la palanca de fijación de accesorios (C) como se muestra en la Figura 2.
2. Limpie los desechos residuales del eje de la herramienta y del porta-accesorios.
3. Deslice el accesorio entre el eje (H) y el porta-accesorios, asegurándose de que el accesorio se engrane en las ocho clavijas del porta-accesorios y esté al ras del eje.
4. Suelte la palanca de fijación de accesorios.

FIG. 2

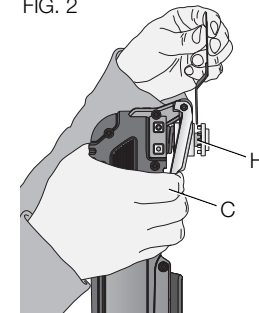

**NOTA:** Algunos accesorios, como las espátulas y las hojas, pueden montarse en ángulo si es necesario, como se muestra en la Figura 4.

FIG. 3

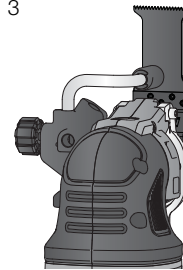
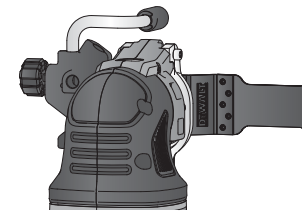

FIG. 4



### INSTALACIÓN/EXTRACCIÓN DE LAS HOJAS DE LIJA (FIG. 5)

Una placa en forma de rombo utiliza un sistema de adhesión de gancho y bucle para fijar las hojas de lija. La placa le permite utilizarla en superficies planas grandes y en sitios estrechos o esquinas.

1. Fije la placa de lijado (I) según se describe bajo **Instalación/Extracción de accesorios**.
2. Alinee los bordes de la hoja de lija con el borde de la placa de lijado y presione la hoja de lija (J) contra la placa.
3. Apriete firmemente la base, con la hoja de lija fijada, contra la superficie plana y encienda brevemente la herramienta. Esto proporciona una buena adhesión entre la placa y la hoja de lija y también ayuda a prevenir el desgaste prematuro.
4. Cuando la punta de la hoja de lija se desgasta, separe la hoja de la placa, gírela y vuelva a colocarla.

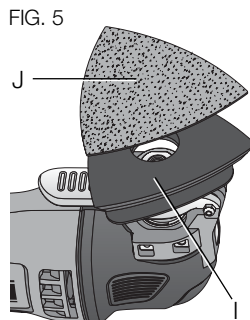

### FIJACIÓN DE ACCESORIOS UTILIZANDO EL ADAPTADOR UNIVERSAL (FIG. 6)

Los accesorios que no son DEWALT pueden fijarse utilizando un adaptador universal.

1. Coloque la arandela (K) en la herramienta.
2. Ponga el accesorio sobre la arandela.
3. Apriete y fije la tuerca del adaptador (L) utilizando la llave hexagonal.

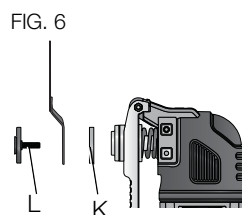

**⚠ ADVERTENCIA:** Para evitar lesiones, no utilice ningún accesorio para una aplicación en la que el adaptador quizás no pueda sujetar el accesorio.

**⚠ ADVERTENCIA:** Lea y siga las advertencias de seguridad del fabricante para todos los accesorios utilizados con esta herramienta.

**⚠ ADVERTENCIA:** Para evitar lesiones, asegúrese de que el adaptador y el accesorio estén bien apretados.

### Fijación de la guía de corte (Fig. 7-11)

La guía de profundidad/corte le permite cortar material de forma precisa a una profundidad especificada y seguir más exactamente una línea de corte marcada.

1. Fije el bloque de guía de corte (F) introduciendo las lengüetas (M) de la montaje lateral de accesorios (E) del cuerpo principal de la herramienta.
2. Fije el bloque al cuerpo principal con el tornillo suministrado (O) y apriete con la llave hexagonal suministrada (P).

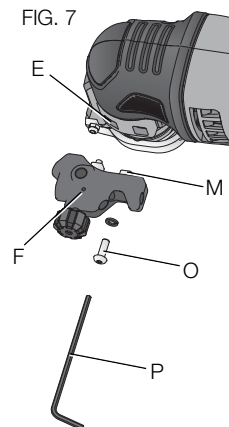

### GUÍA DE PROFUNDIDAD

Esta característica le permite cortar material de forma precisa a una profundidad especificada.

1. Introduzca el brazo de la guía (G) como se muestra en la Figura 8 en la ranura delantera del bloque de la guía (F).
2. Ajuste la longitud de la guía sacando o empujando hacia adentro para lograr la profundidad de corte deseada como se muestra en la Figura 9.

3. Fije la guía en su sitio girando la perilla de ajuste de profundidad/corte en sentido horario. Para soltar la guía gire la perilla de ajuste de profundidad/corte en sentido antihorario.

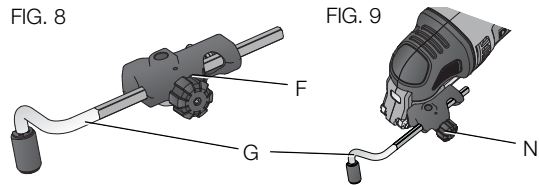

### GUÍA DE CORTE

Esta característica le permite seguir de forma más precisa la línea de corte marcada.

1. Introduzca el brazo de la guía (G) como se muestra en la Figura 10 en las ranuras del lado izquierdo y derecho del bloque de la guía (F).
2. Ajuste la longitud de la guía sacando o empujando hacia adentro para lograr la longitud deseada, como se muestra en la Figura 11.
3. Fije la guía en su sitio girando la perilla de ajuste de profundidad/corte (N) en sentido horario. Para soltar la guía gire la perilla de ajuste de profundidad/corte en sentido antihorario.

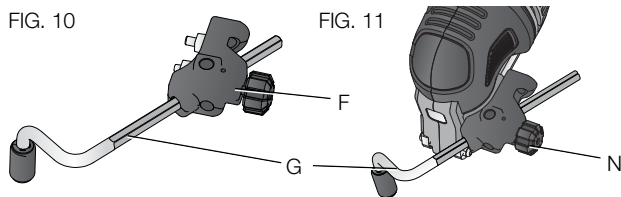

**NOTA:** El brazo de la guía también puede ponerse en la unidad del protector verticalmente para fijar la altura de un corte. Consulte la Figura 12.

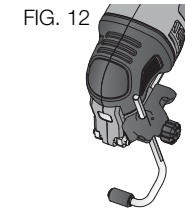

### OPERACIÓN

**⚠ADVERTENCIA:** Para reducir el riesgo de lesiones personales graves, apague la herramienta y desconéctela de la fuente de alimentación antes de instalar y retirar accesorios, ajustar o cambiar configuraciones o realizar reparaciones. Un arranque accidental podría causar lesiones.

**⚠ADVERTENCIA:** Asegúrese de que el interruptor este totalmente apagado antes de enchufar el cable eléctrico.

1. Enchufe el cable eléctrico.
2. Para encender la herramienta, sujétela como se muestra en la Figura 13 y presione el gatillo de velocidad variable (A).

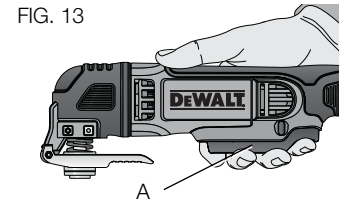

- NOTA:** Cuanto más se presione el interruptor de gatillo, más rápido funcionará la herramienta. Si tiene dudas acerca de la velocidad adecuada para su operación, pruebe el funcionamiento a una velocidad baja y aumentela gradualmente hasta que encuentre una velocidad cómoda.
3. Para apagar la herramienta, suelte el interruptor de velocidad variable (A).



### **Botón de bloqueo en encendido (Fig. 14)**

El empujar el botón de bloqueo en encendido (D) a la izquierda o a la derecha con el gatillo presionado bloqueará el gatillo en la posición oprimida. Esto permite mayor comodidad y control en aplicaciones de uso prolongado. El oprimir el interruptor de gatillo de nuevo liberará el seguro y la herramienta se apagará al soltar el gatillo.

FIG. 14

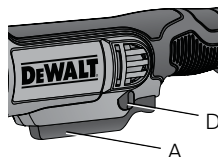

### **Luz de trabajo LED (Fig. 15)**

La luz de trabajo LED (B) se activará cuando el gatillo esté presionado.

FIG. 15

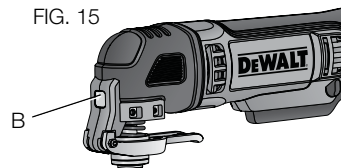

### **Consejos útiles**

- Asegúrese siempre de que la pieza de trabajo esté sujeta o fijada firmemente para evitar el movimiento. Todo movimiento del material puede afectar la calidad del corte o del acabado de lijado.
- No empiece a lijar sin que el papel de lija esté fijo a la placa de lijado.
- Utilice papel de lija de grano basto para lijar superficies rugosas, de grano medio para superficies lisas y de grano fino para

superficies de acabado. Si es necesario, haga primero una prueba en un material de desecho.

- La fuerza excesiva reducirá la eficiencia de funcionamiento y provocará la sobrecarga del motor. Cambiar el accesorio periódicamente ayudará a mantener una eficiencia de funcionamiento óptima.
- No permita que el papel de lija se desgaste, ya que dañará la almohadilla de lijado.
- Si la herramienta se calienta en exceso, especialmente cuando se utiliza a velocidad baja, fije la velocidad al máximo y póngala en funcionamiento sin carga durante 2 a 3 minutos para enfriar el motor. Evite el uso prolongado a velocidades muy bajas. Mantenga siempre afilada la hoja.

### **MANTENIMIENTO**

**⚠ADVERTENCIA:** Para reducir el riesgo de lesiones personales graves, apague la herramienta y desconéctela de la fuente de alimentación antes de instalar y retirar accesorios, ajustar o cambiar configuraciones o realizar reparaciones. Un arranque accidental podría causar lesiones.

### **Limpieza**

**⚠ADVERTENCIA:** Sople la suciedad y el polvo de todos los conductos de ventilación con aire seco, al menos una vez por semana. Para reducir el riesgo de lesiones, utilice siempre protección para los ojos aprobada ANSI Z87.1 al realizar esta tarea.

**⚠ADVERTENCIA:** Nunca utilice solventes ni otros químicos abrasivos para limpiar las piezas no metálicas de la herramienta. Estos productos químicos pueden debilitar los materiales plásticos utilizados en estas piezas. Utilice un paño humedecido sólo con agua y jabón neutro. Nunca permita que penetre líquido dentro de la herramienta ni sumerja ninguna de las piezas en un líquido.

## Accesorios

**⚠ADVERTENCIA:** Debido a que no se han probado con este producto otros accesorios que no sean los que ofrece DEWALT, el uso de dichos accesorios con esta herramienta podría ser peligroso. Para reducir el riesgo de lesiones, con este producto deben usarse sólo los accesorios recomendados por DEWALT.

Los accesorios que se recomiendan para utilizar con la herramienta están disponibles a un costo adicional en su distribuidor local o en un centro de mantenimiento autorizado. Si necesita ayuda para localizar algún accesorio, póngase en contacto con DEWALT Industrial Tool Co., 701 East Joppa Road, Baltimore, MD 21286, llame al 1-800-4-DEWALT (1-800-433-9258) o visite nuestro sitio Web: [www.dewalt.com](http://www.dewalt.com).

### ACCESORIOS COMPATIBLES

Almohadilla de lijado oscilante  
 Hoja oscilante para madera con clavos  
 Hoja ancha de titanio oscilante para madera con clavos  
 Hoja oscilante para madera dura  
 Hoja oscilante para madera de corte rápido  
 Hoja ancha oscilante para madera de corte rápido  
 Hoja oscilante para detalles en madera  
 Hoja oscilante metálica de titanio  
 Hoja oscilante en semicírculo  
 Hoja oscilante de titanio en semicírculo  
 Hoja oscilante para corte a ras  
 Hoja oscilante de titanio para corte a ras  
 Hoja oscilante para materiales múltiples  
 Hoja de espátula rígida oscilante  
 Hoja de espátula flexible oscilante  
 Hoja oscilante de carburo para extracción de lechada  
 Hoja oscilante de carburo de corte rápido para extracción de lechada  
 Raspador de carburo oscilante

## Reparaciones

Para asegurar la SEGURIDAD y la CONFIABILIDAD del producto, las reparaciones, el mantenimiento y los ajustes deben (inclusive inspección y cambio de carbones) ser realizados en un centro de mantenimiento en la fábrica DEWALT, en un centro de mantenimiento autorizado DEWALT u por otro personal de mantenimiento calificado. Utilice siempre piezas de repuesto idénticas.

### PARA REPARACIÓN Y SERVICIO DE SUS HERRAMIENTAS ELÉCTRICAS, FAVOR DE DIRIGIRSE AL CENTRO DE SERVICIO MÁS CERCANO

#### CULIACAN, SIN

Blvd.Emiliano Zapata 5400-1 Poniente  
 Col. San Rafael (667) 717 89 99

#### GUADALAJARA, JAL

Av. La Paz #1779 - Col. Americana Sector Juárez (33) 3825 6978

#### MEXICO, D.F.

Eje Central Lázaro Cárdenas No. 18  
 Local D, Col. Obrera (55) 5588 9377

#### MERIDA, YUC

Calle 63 #459-A - Col. Centro (999) 928 5038

#### MONTERREY, N.L.

Av. Francisco I. Madero 831 Poniente - Col. Centro(818) 375 23 13

#### PUEBLA, PUE

17 Norte #205 - Col. Centro (222) 246 3714

#### QUERETARO, QRO

Av. San Roque 274 - Col. San Gregorio (442) 2 17 63 14

#### SAN LUIS POTOSI, SLP

Av. Universidad 1525 - Col. San Luis (444) 814 2383

#### **TORREON, COAH**

Blvd. Independencia, 96 Pte. - Col. Centro (871) 716 5265

#### **VERACRUZ, VER**

Prolongación Díaz Mirón #4280 - Col. Remes (229) 921 7016

#### **VILLAHERMOSA, TAB**

Constitución 516-A - Col. Centro (993) 312 5111

#### **PARA OTRAS LOCALIDADES:**

**Si se encuentra en México, por favor llame al (55) 5326 7100**

**Si se encuentra en U.S., por favor llame al**

**1-800-433-9258 (1-800 4-DEWALT)**

### ***Póliza de Garantía***

#### IDENTIFICACIÓN DEL PRODUCTO:

Sello o firma del Distribuidor.

Nombre del producto: \_\_\_\_\_ Mod./Cat.: \_\_\_\_\_

Marca: \_\_\_\_\_ Núm. de serie: \_\_\_\_\_

(Datos para ser llenados por el distribuidor)

Fecha de compra y/o entrega del producto: \_\_\_\_\_

Nombre y domicilio del distribuidor donde se adquirió el producto: \_\_\_\_\_

Este producto está garantizado por un año a partir de la fecha de entrega, contra cualquier defecto en su funcionamiento, así como en materiales y mano de obra empleados para su fabricación. Nuestra garantía incluye la reparación o reposición del producto y/o componentes sin cargo alguno para el cliente, incluyendo mano de obra, así como los gastos de transportación razonablemente erogados derivados del cumplimiento de este certificado.

Para hacer efectiva esta garantía deberá presentar su herramienta y esta póliza sellada por el establecimiento comercial donde se adquirió el producto, de no contar con ésta, bastará la factura de compra.

#### **EXCEPCIONES**

Esta garantía no será válida en los siguientes casos:

- Cuando el producto se hubiese utilizado en condiciones distintas a las normales;
- Cuando el producto no hubiese sido operado de acuerdo con el instructivo de uso que se acompaña;
- Cuando el producto hubiese sido alterado o reparado por personas distintas a las enlistadas al final de este certificado.

Anexo encontrará una relación de sucursales de servicio de fábrica, centros de servicio autorizados y franquiciados en la República Mexicana, donde podrá hacer efectiva su garantía y adquirir partes, refacciones y accesorios originales.

### ***Registro en línea***

Gracias por su compra. Registre su producto ahora para:

- **SERVICIO EN GARANTÍA:** Si completa esta tarjeta, podrá obtener un servicio en garantía más eficiente, en caso de que exista un problema con su producto.
- **CONFIRMACIÓN DE PROPIEDAD:** En caso de una pérdida que cubra el seguro, como un incendio, una inundación o un robo, el registro de propiedad servirá como comprobante de compra.
- **PARA SU SEGURIDAD:** Si registra el producto, podremos comunicarnos con usted en el caso improbable que se deba enviar una notificación de seguridad conforme a la Federal Consumer Safety Act (Ley Federal de Seguridad de Productos para el Consumidor).

Registro en línea en [www.dewalt.com/register](http://www.dewalt.com/register).

**Español**

### Garantía limitada por tres años

DEWALT reparará, sin cargo, cualquier falla que surja de defectos en el material o la fabricación del producto, por hasta tres años a contar de la fecha de compra. Esta garantía no cubre fallas de las piezas causadas por su desgaste normal o abuso a la herramienta. Para mayores detalles sobre la cobertura de la garantía e información acerca de reparaciones realizadas bajo garantía, visítenos en [www.dewalt.com](http://www.dewalt.com) o diríjase al centro de servicio más cercano. Esta garantía no aplica a accesorios o a daños causados por reparaciones realizadas o intentadas por terceros. Esta garantía le otorga derechos legales específicos, además de los cuales puede tener otros dependiendo del estado o la provincia en que se encuentre. Además de la garantía, las herramientas DEWALT están cubiertas por:

#### 1 AÑO DE SERVICIO GRATUITO

DEWALT mantendrá la herramienta y reemplazará las piezas gastadas por su uso normal, sin cobro, en cualquier momento durante un año a contar de la fecha de compra. Los artículos gastados por la clavadora, tales como la unidad de hoja y retorno del impulsador, no están cubiertas.

#### GARANTÍA DE REEMBOLSO DE SU DINERO POR 90 DÍAS

Si no está completamente satisfecho con el desempeño de su máquina herramienta, láser o clavadora DEWALT, cualquiera sea el motivo, podrá devolverlo hasta 90 días de la fecha de compra con su recibo y obtener el reembolso completo de su dinero – sin necesidad de responder a ninguna pregunta.

**AMÉRICA LATINA:** Esta garantía no se aplica a los productos que se venden en América Latina. Para los productos que se venden en América Latina, debe consultar la información de la garantía específica del país que viene en el empaque, llamar a la compañía local o visitar el sitio Web a fin de obtener esa información.

**REEMPLAZO GRATUITO DE LAS ETIQUETAS DE ADVERTENCIAS:** Si sus etiquetas de advertencia se vuelven ilegibles o faltan, llame al 1-800-4-DEWALT (1-800-433-9258) para que se le reemplacen gratuitamente.



SOLAMENTE PARA PROPÓSITO DE MÉXICO:  
 IMPORTADO POR: DEWALT INDUSTRIAL TOOL CO. S.A. DE C.V.  
 AVENIDA ANTONIO DOVALI JAIME, # 70 TORRE B PISO 9  
 COLONIA LA FE, SANTA FÉ  
 CÓDIGO POSTAL : 01210  
 DELEGACIÓN ALVARO OBREGÓN  
 MÉXICO D.F.  
 TEL. (52) 555-326-7100  
 R.F.C.: BDE810626-1W7

Para servicio y ventas consulte  
**"HERRAMIENTAS ELECTRICAS"**  
 en la sección amarilla.



## ESPECIFICACIONES

### DWE315

Tensión de alimentación:	120 V c.a. ~
Consumo de corriente:	3,0 A
Frecuencia de alimentación:	50/60 Hz
Potencia nominal:	300 W
Rotación sin carga:	22 000/min

## Resolución de problemas

Problema	Causa posible	Solución posible
El aparato no se pone en marcha.	El cable no está enchufado.	Enchufe la herramienta a un tomacorriente que funcione bien.
	Se fundió el fusible.	Cambie el fusible. (Si el producto provoca que el fusible se funda repetidamente, interrumpa el uso inmediatamente y llévelo a un centro de servicio autorizado para que sea reparado).
	El disyuntor se ha desconectado.	Restablezca el disyuntor. (Si el producto provoca que el disyuntor se desconecte repetidamente, interrumpa el uso inmediatamente y llévelo a un centro de servicio autorizado para que sea reparado).
	El cable o el interruptor están dañados.	Vaya a un centro de servicio autorizado para que cambien el cable o el interruptor.

Español

DEWALT Industrial Tool Co., 701 East Joppa Road, Baltimore, MD 21286  
(JULY13) Part No. N252379 DWE315 Copyright © 2013 DEWALT

The following are trademarks for one or more DEWALT power tools: the yellow and black color scheme; the "D" shaped air intake grill; the array of pyramids on the handgrip; the kit box configuration; and the array of lozenge-shaped humps on the surface of the tool.

## Free Manuals Download Website

<http://myh66.com>

<http://usermanuals.us>

<http://www.somanuals.com>

<http://www.4manuals.cc>

<http://www.manual-lib.com>

<http://www.404manual.com>

<http://www.luxmanual.com>

<http://aubethermostatmanual.com>

Golf course search by state

<http://golfingnear.com>

Email search by domain

<http://emailbydomain.com>

Auto manuals search

<http://auto.somanuals.com>

TV manuals search

<http://tv.somanuals.com>