

# DENON

## DVD VIDEO PLAYER

# DVD-1000

## OPERATING INSTRUCTIONS

## MODE D'EMPLOI

## INSTRUCCIONES DE OPERACION

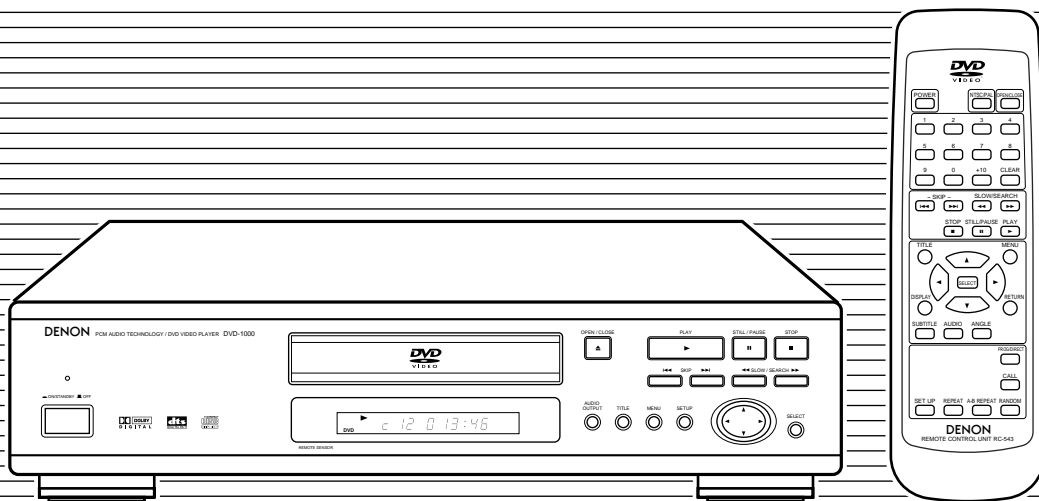

FOR ENGLISH READERS PAGE 6 ~ PAGE 45  
POUR LES LECTEURS FRANCAIS PAGE 46 ~ PAGE 85  
PARA LECTORES DE ESPAÑOL PAGINA 86 ~ PAGINA 125

## IMPORTANT TO SAFETY

### WARNING:

**TO PREVENT FIRE OR SHOCK HAZARD, DO NOT EXPOSE THIS APPLIANCE TO RAIN OR MOISTURE.**

### CAUTION:

#### 1. Handle the power supply cord carefully

Do not damage or deform the power supply cord. If it is damaged or deformed, it may cause electric shock or malfunction when used. When removing from wall outlet, be sure to remove by holding the plug attachment and not by pulling the cord.

#### 2. Do not open the top cover

In order to prevent electric shock, do not open the top cover. If problems occur, contact your DENON DEALER.

#### 3. Do not place anything inside

Do not place metal objects or spill liquid inside the DVD video player. Electric shock or malfunction may result.

Please, record and retain the Model name and serial number of your set shown on the rating label.

Model No. DVD-1000      Serial No. \_\_\_\_\_

### NOTE:

This DVD video player uses the semiconductor laser. To allow you to enjoy music at a stable operation, it is recommended to use this in a room of 5 °C (41 °F) ~ 35 °C (95 °F).

### CAUTION:

**USE OF CONTROLS OR ADJUSTMENTS OR REFORMANCE OF PROCEDURES OTHER THAN THOSE SPECIFIED HEREIN MAY RESULT IN HAZARDOUS RADIATION EXPOSURE.**

**THE COMPACT DISC PLAYER SHOULD NOT BE ADJUSTED OR REPAIRED BY ANYONE EXCEPT PROPERLY QUALIFIED SERVICE PERSONNEL.**

This device complies with Part 15 of the FCC Rules. Operation is subject to the following two conditions: (1) This device may not cause harmful interference, and (2) this device must accept any interference received, including interference that may cause undesired operation.

This Class B digital apparatus meets all requirements of the Canadian Interference-Causing Equipment Regulations.

Cet appareil numérique de la classe B respecte toutes les exigences du Règlement sur le matériel brouilleur du Canada.



**CAUTION**  
**RISK OF ELECTRIC SHOCK**  
**DO NOT OPEN**



**CAUTION: TO REDUCE THE RISK OF ELECTRIC SHOCK, DO NOT REMOVE COVER (OR BACK). NO USER SERVICEABLE PARTS INSIDE. REFER SERVICING TO QUALIFIED SERVICE PERSONNEL.**



The lightning flash with arrowhead symbol, within an equilateral triangle, is intended to alert the user to the presence of uninsulated "dangerous voltage" within the product's enclosure that may be of sufficient magnitude to constitute a risk of electric shock to persons.



The exclamation point within an equilateral triangle is intended to alert the user to the presence of important operating and maintenance (servicing) instructions in the literature accompanying the appliance.

#### • FOR CANADA MODEL ONLY

### CAUTION

TO PREVENT ELECTRIC SHOCK, MATCH WIDE BLADE OF PLUG TO WIDE SLOT, FULLY INSERT.

#### • POUR LES MODELE CANADIENS UNIQUEMENT

### ATTENTION

POUR ÉVITER LES CHOCS ÉLECTRIQUES, INTERODUIRE LA LAME LA PLUS LARGE DE LA FICHE DANS LA BORNE CORRESPONDANTE DE LA PRISE ET POUSSER JUSQU' AU FOND.

**FRONT PANEL  
PANNEAU AVANT  
PANEL FRONTAL**

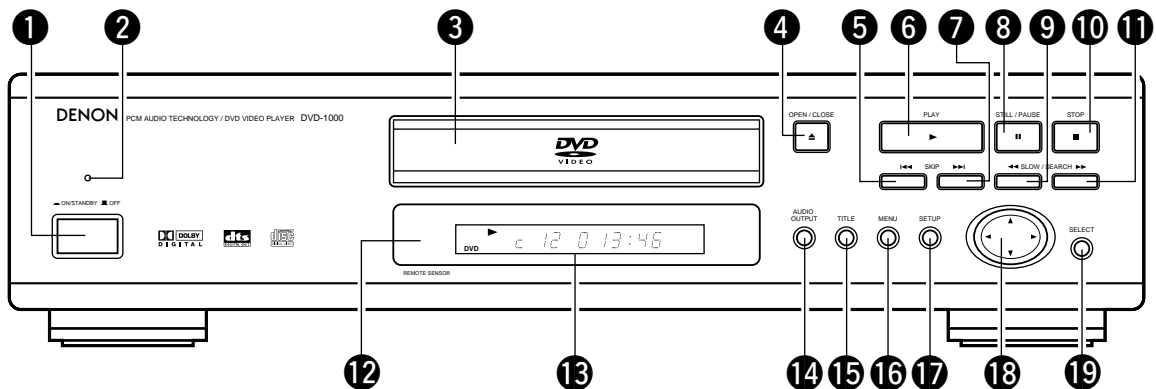

**REAR PANEL  
PANNEAU ARRIERE  
PANEL TRASERO**

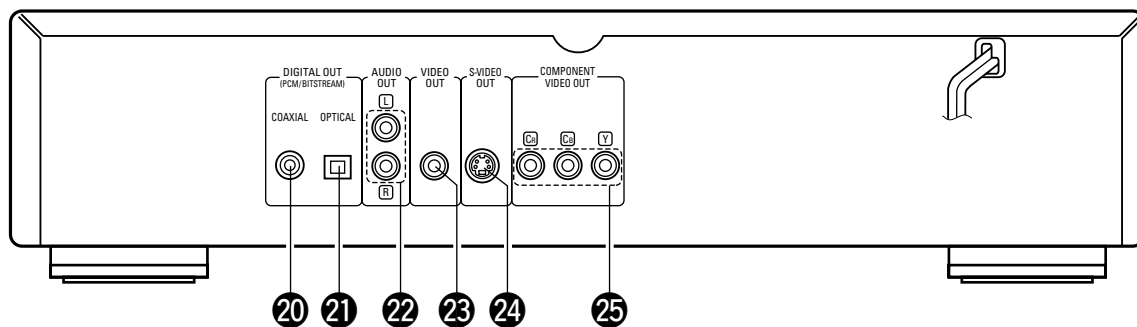

# SAFETY INSTRUCTIONS

1. Read Instructions – All the safety and operating instructions should be read before the appliance is operated.
2. Retain Instructions – The safety and operating instructions should be retained for future reference.
3. Heed Warnings – All warnings on the appliance and in the operating instructions should be adhered to.
4. Follow Instructions – All operating and use instructions should be followed.
5. Water and Moisture – The appliance should not be used near water – for example, near a bathtub, washbowl, kitchen sink, laundry tub, in a wet basement, or near a swimming pool, and the like.
6. Carts and Stands – The appliance should be used only with a cart or stand that is recommended by the manufacturer.
- 6A. An appliance and cart combination should be moved with care. Quick stops, excessive force, and uneven surfaces may cause the appliance and cart combination to overturn.
7. Wall or Ceiling Mounting – The appliance should be mounted to a wall or ceiling only as recommended by the manufacturer.
8. Ventilation – The appliance should be situated so that its location or position does not interfere with its proper ventilation. For example, the appliance should not be situated on a bed, sofa, rug, or similar surface that may block the ventilation openings; or, placed in a built-in installation, such as a bookcase or cabinet that may impede the flow of air through the ventilation openings.
9. Heat – The appliance should be situated away from heat sources such as radiators, heat registers, stoves, or other appliances (including amplifiers) that produce heat.
10. Power Sources – The appliance should be connected to a power supply only of the type described in the operating instructions or as marked on the appliance.
11. Grounding or Polarization – Precautions should be taken so that the grounding or polarization means of an appliance is not defeated.



12. Power-Cord Protection – Power-supply cords should be routed so that they are not likely to be walked on or pinched by items placed upon or against them, paying particular attention to cords at plugs, convenience receptacles, and the point where they exit from the appliance.
14. Cleaning – The appliance should be cleaned only as recommended by the manufacturer.
15. Power Lines – An outdoor antenna should be located away from power lines.
16. Outdoor Antenna Grounding – If an outside antenna is connected to the receiver, be sure the antenna system is grounded so as to provide some protection against voltage surges and built-up static charges. Article 810 of the National Electrical Code, ANSI/NFPA 70, provides information with regard to proper grounding of the mast and supporting structure, grounding of the lead-in wire to an antenna-discharge unit, size of grounding conductors, location of antenna-discharge unit, connection to grounding electrodes, and requirements for the grounding electrode. See Figure A.
17. Nonuse Periods – The power cord of the appliance should be unplugged from the outlet when left unused for a long period of time.
18. Object and Liquid Entry – Care should be taken so that objects do not fall and liquids are not spilled into the enclosure through openings.
19. Damage Requiring Service – The appliance should be serviced by qualified service personnel when:
  - A. The power-supply cord or the plug has been damaged; or
  - B. Objects have fallen, or liquid has been spilled into the appliance; or
  - C. The appliance has been exposed to rain; or
  - D. The appliance does not appear to operate normally or exhibits a marked change in performance; or
  - E. The appliance has been dropped, or the enclosure damaged.
20. Servicing – The user should not attempt to service the appliance beyond that described in the operating instructions. All other servicing should be referred to qualified service personnel.

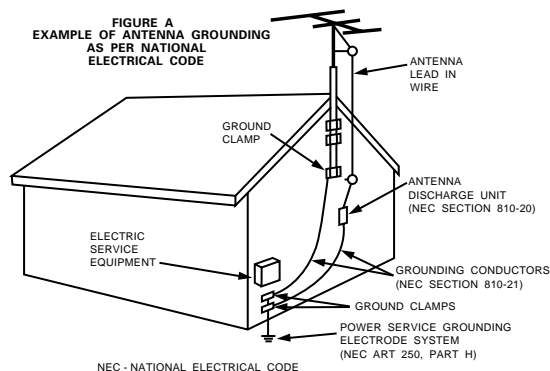

NOTE ON USE / OBSERVATIONS RELATIVES A L'UTILISATION / NOTAS SOBRE EL USO

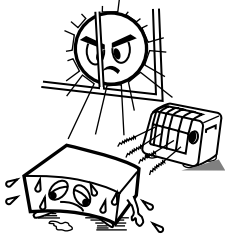
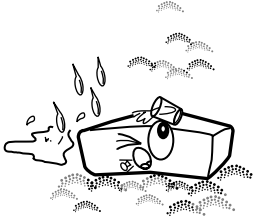
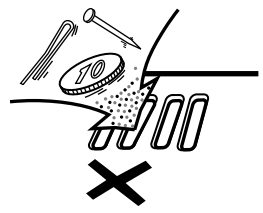
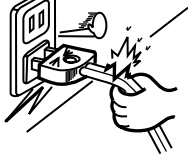
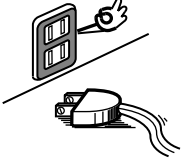
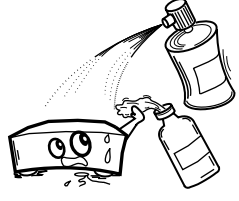
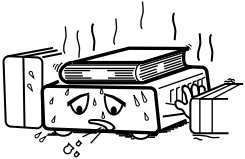
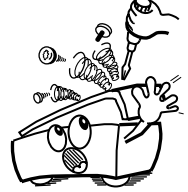
 <ul style="list-style-type: none"> <li>• Avoid high temperatures. Allow for sufficient heat dispersion when installed on a rack.</li> <li>• Eviter des températures élevées. Tenir compte d'une dispersion de chaleur suffisante lors de l'installation sur une étagère.</li> <li>• Evite altas temperaturas. Permite la suficiente dispersión del calor cuando está instalado en la consola.</li> </ul>	 <ul style="list-style-type: none"> <li>• Keep the set free from moisture, water, and dust.</li> <li>• Protéger l'appareil contre l'humidité, l'eau et la poussière.</li> <li>• Mantenga el equipo libre de humedad, agua y polvo.</li> </ul>	 <ul style="list-style-type: none"> <li>• Do not let foreign objects in the set.</li> <li>• Ne pas laisser des objets étrangers dans l'appareil.</li> <li>• No deje objetos extraños dentro del equipo.</li> </ul>
 <ul style="list-style-type: none"> <li>• Handle the power cord carefully. Hold the plug when unplugging the cord.</li> <li>• Manipuler le cordon d'alimentation avec précaution. Tenir la prise lors du débranchement du cordon.</li> <li>• Maneje el cordón de energía con cuidado. Sostenga el enchufe cuando desconecte el cordón de energía.</li> </ul>	 <ul style="list-style-type: none"> <li>• Unplug the power cord when not using the set for long periods of time.</li> <li>• Débrancher le cordon d'alimentation lorsque l'appareil n'est pas utilisé pendant de longues périodes.</li> <li>• Desconecte el cordón de energía cuando no utilice el equipo por mucho tiempo.</li> </ul>	 <ul style="list-style-type: none"> <li>• Do not let insecticides, benzene, and thinner come in contact with the set.</li> <li>• Ne pas mettre en contact des insecticides, du benzène et un diluant avec l'appareil.</li> <li>• No permita el contacto de insecticidas, gasolina y diluyentes con el equipo.</li> </ul>
	 <p>* (For sets with ventilation holes)</p> <ul style="list-style-type: none"> <li>• Do not obstruct the ventilation holes.</li> <li>• Ne pas obstruer les trous d'aération.</li> <li>• No obstruya los orificios de ventilación.</li> </ul>	 <ul style="list-style-type: none"> <li>• Never disassemble or modify the set in any way.</li> <li>• Ne jamais démonter ou modifier l'appareil d'une manière ou d'une autre.</li> <li>• Nunca desarme o modifique el equipo de ninguna manera.</li> </ul>

Copyrights / Droits d'auteur / Derechos de Autor

■ It is prohibited by law to reproduce, broadcast, rent or play discs in public without the consent of the copyright holder.

■ La reproducción, la difusión, la location, le prêt ou la lecture publique de ces disques sont interdits sans le consentement du détenteur des droits d'auteur.

■ De acuerdo con las leyes está prohibido reproducir, emitir, alquilar o interpretar discos en público sin la autorización del propietario de los derechos de autor.

— TABLE OF CONTENTS —

<b>1</b> Features .....	6	<b>10</b> Playing Repeatedly .....	23, 24
<b>2</b> Discs.....	7	<b>11</b> Playing Tracks in the Desired Order .....	25
<b>3</b> Cautions on Handling Discs .....	8	<b>12</b> Playing Tracks in the Random Order .....	26
<b>4</b> Connections .....	9 ~ 13	<b>13</b> Using the Multiple Audio, Subtitle and Angle Functions...27 ~ 29	
<b>5</b> Part Names and Functions .....	13, 14	<b>14</b> Using the Menus .....	30, 31
<b>6</b> Remote Control Unit .....	15, 16	<b>15</b> Changing the Default Settings .....	32 ~ 43
<b>7</b> Loading Discs .....	17	<b>16</b> Troubleshooting .....	44
<b>8</b> Playback .....	18 ~ 21	<b>17</b> Main Specifications .....	45
<b>9</b> Using the On-Screen Display.....	22		

• ACCESSORIES

Please check to make sure the following items are included with the main unit in the carton:

<b>1</b> Audio video cord.....	1	<b>4</b> Operating instructions .....	1
<b>2</b> Remote control unit (RC-543) .....	1	<b>5</b> Service station list .....	1
<b>3</b> "AA" (R6P) batteries .....	2		

**1** FEATURES

**1. High precision 96 kHz 24-bit D/A converter**

The DVD-1000 is equipped with a 24-bit D/A converter for faithful D/A conversion of the high quality 24-bit data. This further enhances such aspects of audio performance as the S/N ratio, dynamic range and distortion and makes full use of the possibilities for high quality sound provided by a high number of bits and high sampling rates.

**2. Dolby Digital bitstream output compatibility (NOTE 1)**

The DVD-1000 is compatible with Dolby Digital bitstream output. When a Dolby Digital decoder is connected, the three-dimensional sense and positioning of the sound is recreated extremely naturally, resulting in a strong sense of presence, as if you were in a movie theater or concert hall.

**3. DTS bitstream output compatibility (NOTE 2)**

The DVD-1000 is compatible with DTS bitstream output, an optional audio format for DVD video. DTS sound can be enjoyed by connecting a commercially available DTS decoder and AV amplifier.

**4. High picture quality thanks to a 10-bit video D/A converter**

The 8-bit/13.5 MHz brightness and color component signals recorded on DVDs are expanded to 10-bit/27 MHz signals and requantized, leaving room to spare in the processing of the recorded signals to provide the beautiful pictures DVDs have to offer. Furthermore, color component video output terminals are provided for even more faithful reproduction of the colors.

**5. Many convenient functions**

- (1) Multiple audio function  
Selection of up to 8 audio languages.  
(The number of languages offered differs from DVD to DVD.)
- (2) Multiple subtitle function  
Selection of up to 32 subtitle languages.  
(The number of languages offered differs from DVD to DVD.)
- (3) Multiple angle function  
The angle of view can be changed.  
(For DVDs on which multiple angles are recorded.)
- (4) Playback disable function  
This function can be used to disable playback of DVDs you do not want children to watch.





**NOTES:**

- 1. Manufactured under license from Dolby Laboratories. "Dolby" and the double-D symbol are trademarks of Dolby Laboratories. Confidential unpublished works. ©1992 – 1997 Dolby Laboratories. All rights reserved.
- 2. "DTS" is a trademark of Digital Theater Systems, Inc.

## 2 DISCS

- The types of discs listed on the table below can be used on the DVD-1000.

The marks are indicated on the disc labels or jackets.

Usable discs	Mark (logo)	Recorded signals	Disc size	Maximum recording time
DVD video	 	Digital audio + digital video (MPEG2)	12 cm	Approx. 240 minutes per side Approx. 480 minutes for both sides
			8 cm	Approx. 80 minutes per side Approx. 160 minutes for both sides
Video CD		Digital audio + digital video (MPEG1)	12 cm	74 minutes
			8 cm	20 minutes
CD		Digital audio	12 cm	74 minutes
			8 cm	20 minutes

### ■ Disc terminology

#### • Titles and chapters (DVDs)

DVDs are divided into several large sections called "titles" and smaller sections called "chapters".

Numbers are allotted to these sections. These numbers are called "title numbers" and "chapter numbers".

For example:

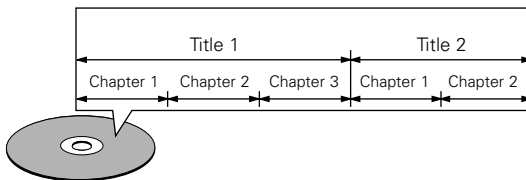

#### • Tracks (video and music CDs)

Video and music CDs are divided into sections called "tracks".

Numbers are allotted to these sections. These numbers are called "track numbers".

For example:

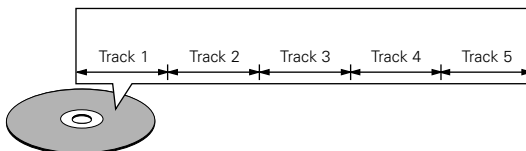

### ■ The following types of discs cannot be played on the DVD-1000:

- DVDs with region numbers other than "1" or "ALL"
  - DVD audio discs
  - DVD + RW
  - CVD
  - SV CD
  - DVD-ROMs
  - DVD-R/DVD-RAMs
  - CD-ROMs
  - CD-RW
  - VSDs
  - CDVs (Only the audio part can be played.)
  - CD-Gs (Only the audio is output.)
  - Photo CDs (NEVER play such discs on the DVD-1000.)
- \* If you attempt to play photo CDs, the data on the disc may be damaged.

### • Playback control (video CDs)

Video CDs including the words "playback control" on the disc or jacket are equipped with a function for displaying menus on the TV screen for selecting the desired position, displaying information, etc., in dialog fashion.

In this manual, playing video CDs using such menus is referred to "menu playback".

Video CDs with playback control can be used on the DVD-1000.

### NOTE:

- This DVD video player is designed and manufactured to respond to the Region Management Information that is recorded on a DVD disc.

If the Region number described on the DVD disc does not correspond to the Region number of this DVD video player, this DVD video player cannot play this disc. The Region number for this DVD video player is 1.



### 3 CAUTIONS ON HANDLING DISCS

#### Discs

Only the discs including the marks shown on page 7 can be played on the DVD-1000.

Note, however, that discs with special shapes (heart-shaped discs, hexagonal discs, etc.) cannot be played on the DVD-1000. Do not attempt to play such discs, as they may damage the player.

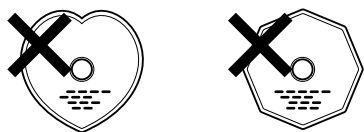

#### Holding Discs

Avoid touching the surface of discs when loading and unloading them.

Be careful not to get fingerprints on the signal surface (the side which shines in rainbow colors).



#### Cleaning Discs

- Fingerprints or dirt on the disc may lower sound and picture quality or cause breaks in playback. Wipe off fingerprints or dirt.
- Use a commercially available disc cleaning set or a soft cloth to wipe off fingerprints or dirt.

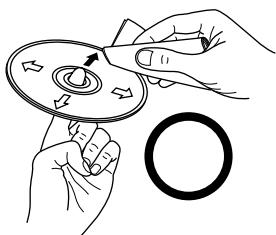

Wipe gently from the middle outwards.

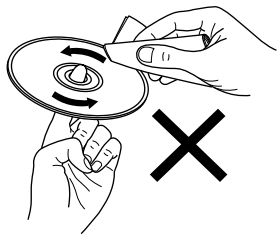

Do not wipe with a circular motion.

#### NOTE:

- Do not use record spray or antistatic. Also do not use volatile chemicals such as benzene or thinner.

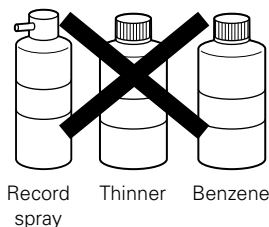

Record spray Thinner Benzene

#### Cautions on Handling Discs

- Do not get fingerprints, grease or dirt on discs.
- Be especially careful not to scratch discs when removing them from their cases.
- Do not bend discs.
- Do not heat discs.
- Do not enlarge the center hole.
- Do not write on the labeled (printed) side with a ball-point pen or a pencil.
- Water droplets may form on the surface if the disc is moved suddenly from a cold place to a warm one. Do not use a hairdryer, etc., to dry the disc.

#### Cautions on Storing Discs

- Always eject discs after playing them.
- Keep discs in their cases to protect them from dust, scratches and warping.
- Do not put discs in the following places:
  1. Places exposed to direct sunlight for long periods of time
  2. Humid or dusty places
  3. Places exposed to heat from heaters, etc.

#### Cautions on Loading Discs

- Only load one disc at a time. Loading one disc on top of another may result in damage or scratch the discs.
- Load 8 cm discs securely in the disc guide, without using an adapter. If the disc is not properly loaded, it may slip out of the guide and block the disc tray.
- Be careful not to let your fingers get caught when the disc tray is closing.
- Do not place anything but discs in the disc tray.
- Do not load cracked or warped discs or discs that have been fixed with adhesive, etc.
- Do not use discs on which the adhesive part of cellophane tape or glue used to attach the label is exposed, or discs with traces of tape or labels that have been peeled off. Such discs may get stuck inside the player, resulting in damage.



## 4 CONNECTIONS

### NOTES:

- Read the manuals of all the components when making connections.
- Keep the power cord unplugged until all connections have been completed.
- If the power is on when connections are made, noise may be generated and damage the speakers.
- Be sure to connect the left and right channels properly, L (left) to L, R (right) to R.
- Plug the power cord securely into the power outlet. Incomplete connection may result in noise.
- Binding the power cord together with connection cords may result in humming or noise.

### (1) Connecting to an AV TV

- Use the included audio video cord to connect the TV's video input connectors and audio input connectors to the DVD-1000's video output connectors and audio output connectors.

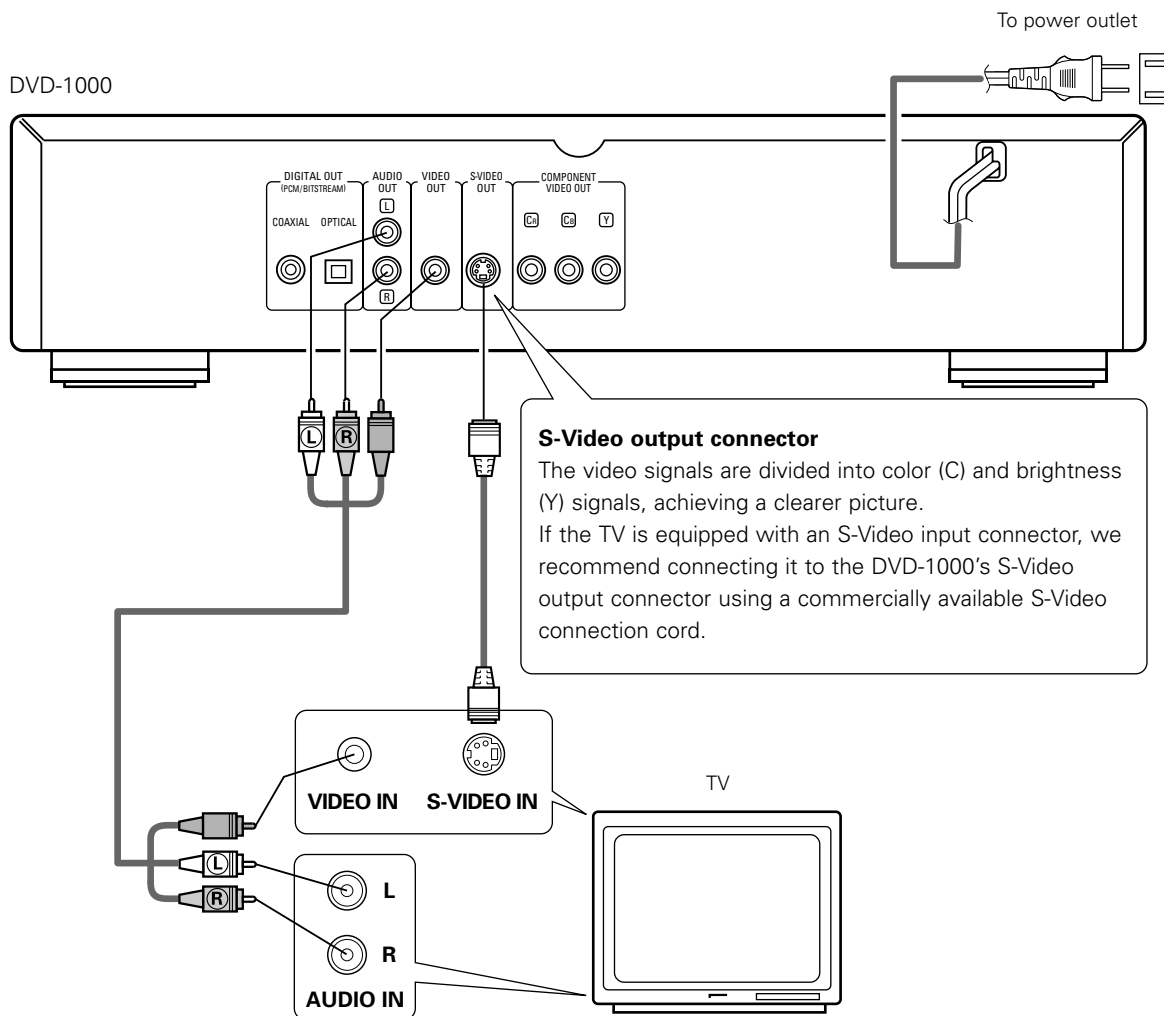

### NOTES:

- Connect the DVD-1000's video outputs to the TV either directly or through an AV amplifier. Do not connect it via a VCR (video cassette recorder).
- Some discs contain copy prohibit signals. If such discs are played via a VCR, the copy prohibit system may cause disturbance in the picture.
- Set the "TV TYPE" in "VIDEO SETUP" in "SETUP" comply with your TV's video format. When the TV is NTSC formatted set to NTSC. (See page 37)
- Set the "AUDIO OUTPUT" in "AUDIO SETUP" in "SETUP" setting to "ANALOG". (See page 38. Default setting is "ANALOG".)

**(2) Connecting to a TV or Monitor Equipped with Color Component Input Connectors****Color component output connectors (Cr, Cb and Y)**

The red (Cr), blue (Cb) and brightness (Y) signals are output independently, achieving more faithful reproduction of the colors.

- The color component input connectors may be marked differently on some TVs or monitors (Pr, Pb and Y/R-Y, B-Y and Y/Cr, Cb and Y, etc.). For details, refer to the TV's operating instructions.

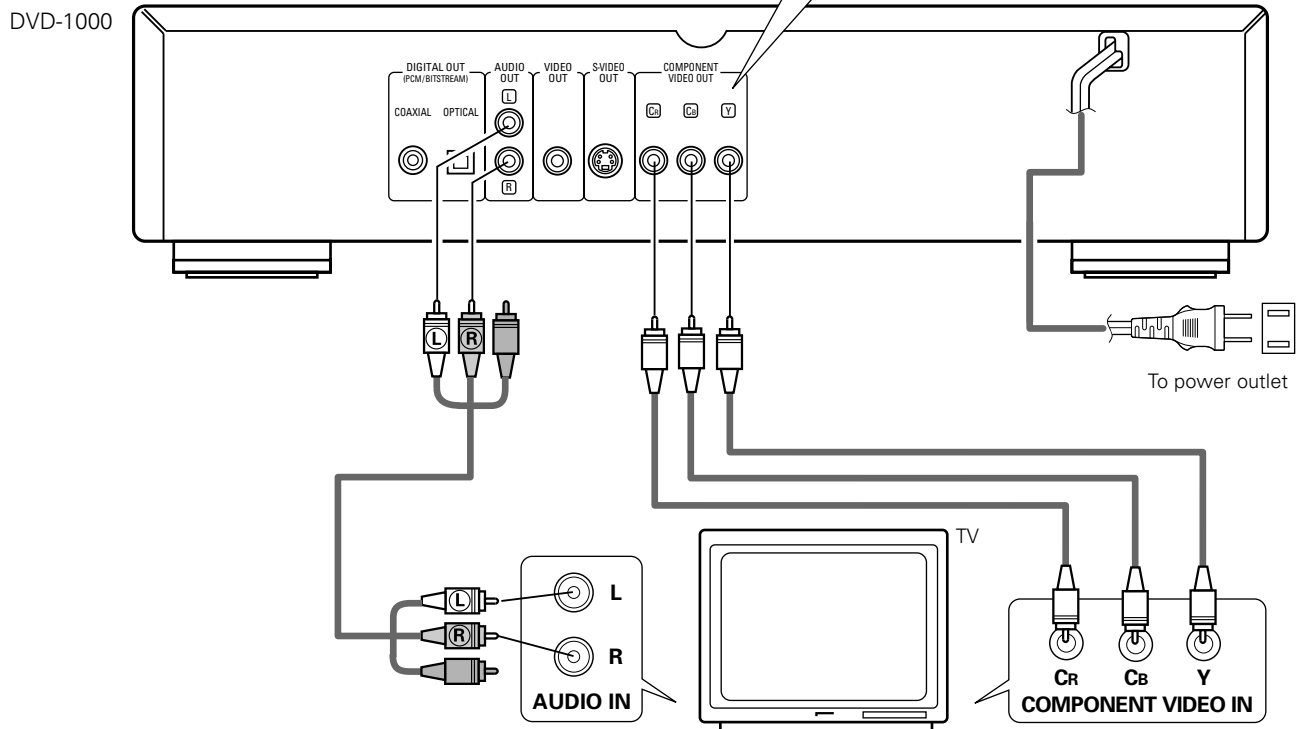
**NOTES:**

- Use the three commercially available video cords to connect the DVD-1000's color component output connectors to the TV or monitor.
- Set the "AUDIO OUTPUT" in "AUDIO SETUP" in "SETUP" setting to "ANALOG". (See page 38. Default setting is "ANALOG".)
- Set the "TV TYPE" in "VIDEO SETUP" in "SETUP" comply with your TV's video format. When the TV is NTSC formatted set to NTSC. (See page 37)

**(3) Connecting to a AV amplifier with a built-in decoder**

When DVDs recorded in Dolby Digital or DTS are played, Dolby Digital or DTS bitstream signals are output from the DVD player's digital audio output connectors. If a Dolby Digital or DTS decoder is connected, you can achieve sound with the power and sense of presence of a movie theater or concert hall.

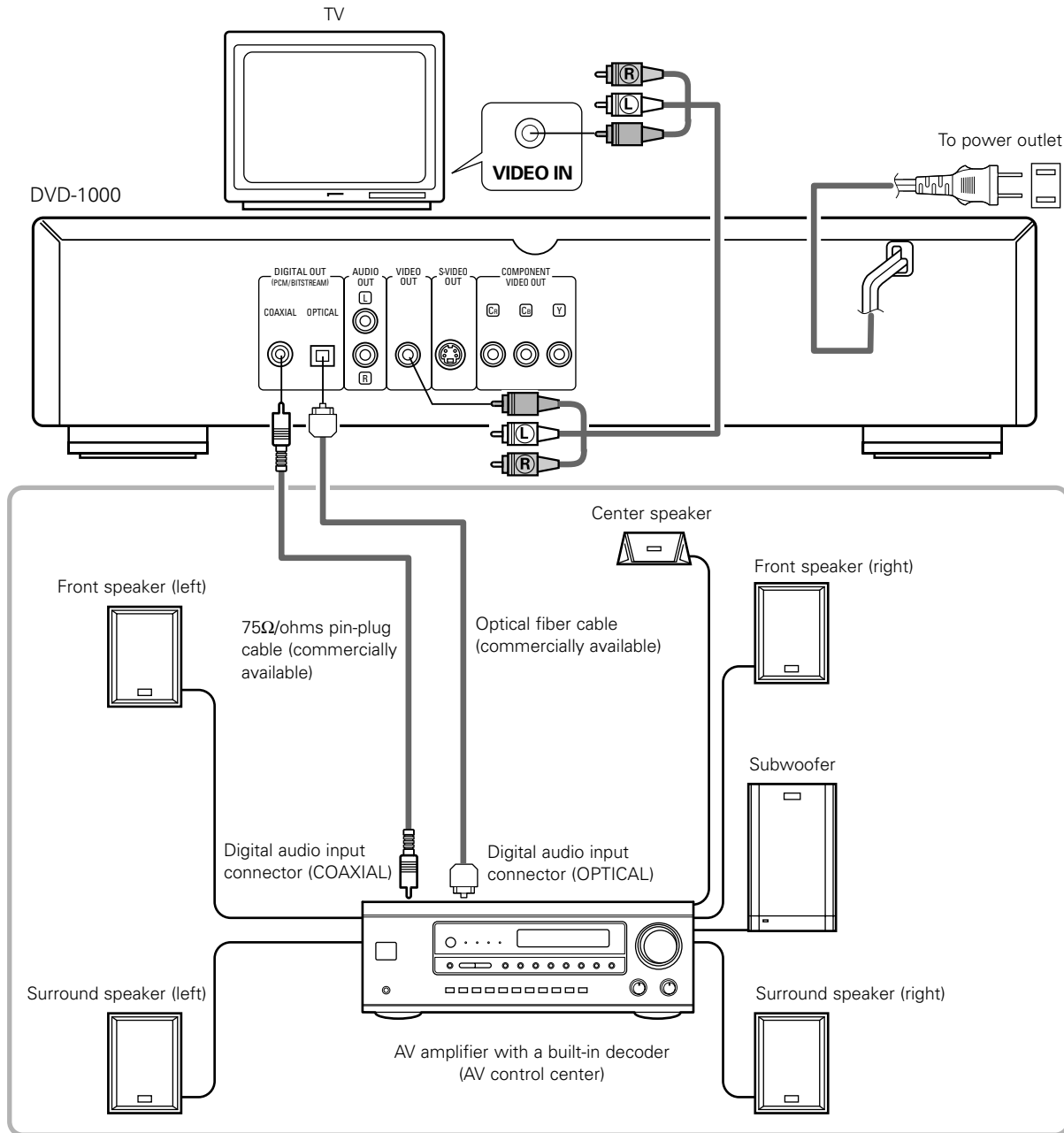

**NOTES:**

- Set the "AUDIO OUTPUT" in "AUDIO SETUP" in "SETUP" setting to "DIG./NORMAL". (See page 38.)
- Set the "TV TYPE" in "VIDEO SETUP" in "SETUP" comply with your TV's video format. When the TV is NTSC formatted, set to NTSC. (See page 37.)
- Harsh noise that could harm your ears or damage the speakers is generated when a DVD recorded in DTS is played while using a decoder, etc., that is not DTS-compatible.

**■ Connecting an optical fiber cable (commercially available) to the digital audio input connector (OPTICAL)**

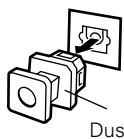

Dust cap

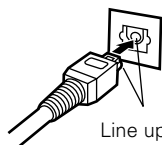

Line up in proper direction

Remove the dust cap, line up the cable in the proper directly, then insert it securely as far as it goes.

**NOTE:**

- Store the dust cap in a safe place, and be careful not to lose it. When not using the terminal, attach the cap to protect the terminal from dust.

■ Sound output from the DVD-1000's digital audio output connectors

Disc played	Audio recording format	Sound output
DVD video	Dolby Digital	<ul style="list-style-type: none"> <li>Dolby Digital bitstream (1 to 5.1 channels)</li> <li>PCM (48 kHz/16 bit) (2 channels) (NOTE 1)</li> <li>* Select with the "AUDIO OUTPUT" in "AUDIO SETUP" in "SETUP" default setting. (See page 38.)</li> </ul>
	DTS	<ul style="list-style-type: none"> <li>DTS bitstream</li> <li>* Select with the "AUDIO OUTPUT" in "AUDIO SETUP" in "SETUP" default setting. (See page 38.)</li> </ul>
	Linear PCM 48 kHz/96 kHz 16/20/24 bit	<ul style="list-style-type: none"> <li>Linear PCM (48 kHz/16 bit) (2 channels)</li> <li>No output</li> <li>* Select with the "AUDIO OUTPUT" in "AUDIO SETUP" in "SETUP" and "LPCM SELECT" default setting. (See page 38.)</li> </ul>
Video CD	MPEG1	<ul style="list-style-type: none"> <li>PCM (44.1 kHz) (NOTE 1)</li> </ul>
CD	Linear PCM	<ul style="list-style-type: none"> <li>Linear PCM (44.1 kHz)</li> </ul>

NOTE 1: Compressed audio is converted to PCM before output.

NOTE 2: When "AUDIO OUTPUT" is set to "DIG./NORMAL" or "DIG./PCM", no analog signals are output.

- Linear PCM audio is the signal recording format used for music CDs. While the signals are recorded at 44.1 kHz/16 bit for music CDs, for DVDs they are recorded at 48 kHz/16 bit to 96 kHz/24 bit, providing higher sound quality than music CDs.

**(4) Connecting to a Digital Recorder (MD Recorder, DAT Deck, etc.)**

\* Set the "AUDIO OUTPUT" default setting as shown below. (See page 38, 39.)

- "AUDIO OUTPUT" → "DIG./PCM"
- "LPCM SELECT" → "ON"

Playing DVDs with incorrect settings may result noise that could damage your ears or the speakers.

- Set the "TV TYPE" in "VIDEO SETUP" in "SETUP" comply with your TV's video format. When the TV is NTSC formatted, set to NTSC. (See page 37.)

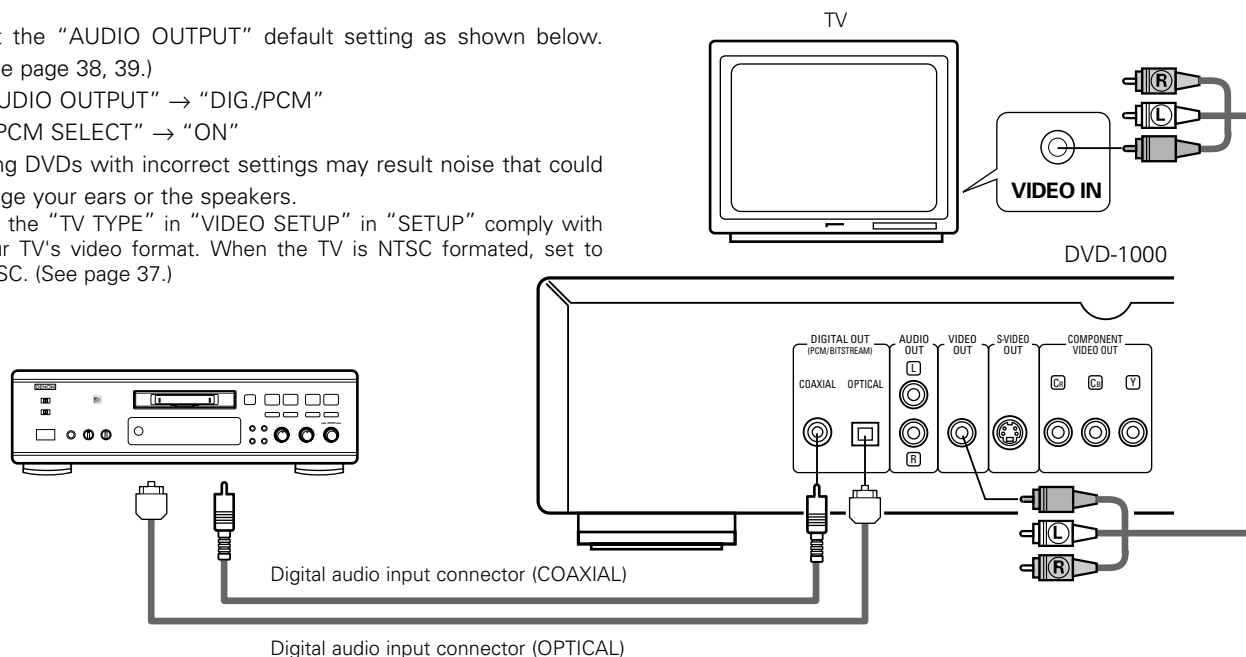

## (5) Connecting to a Stereo Component

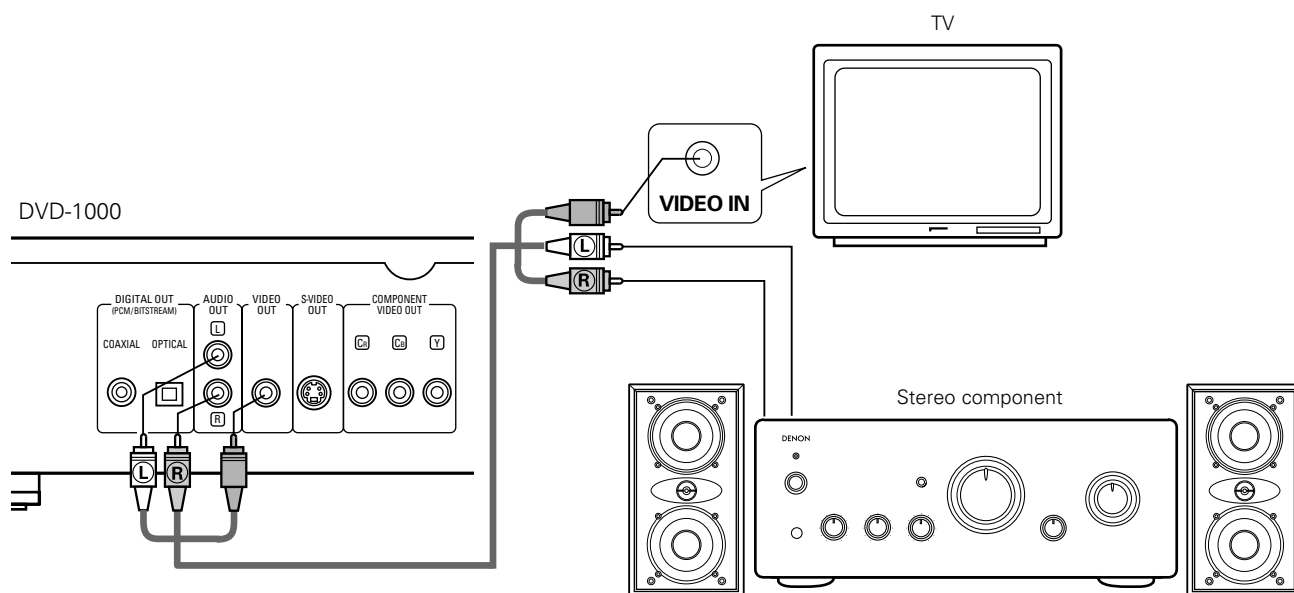

### NOTES:

- Set the "AUDIO OUTPUT" in "AUDIO SETUP" in "SETUP" setting to "ANALOG". (See page 38. Default setting is "ANALOG".)
- Set the "TV TYPE" in "VIDEO SETUP" in "SETUP" comply with your TV's video format. When the TV is NTSC formatted, set to NTSC. (See page 37.)

## 5 PART NAMES AND FUNCTIONS

### (1) Front Panel

#### 1 POWER button

- Press once to turn the power on.
- Press again to set to the "OFF" position and turn the power off.
- Set the power to the standby mode by pressing the POWER button on the remote control unit while the power is on.
- Turn the power on from the standby mode by pressing the POWER button on the remote control unit.

#### 2 Power indicator

- This indicator lights when the power is on and when the power is in the standby mode.

#### 3 Disc tray

- Load discs here.
- Press the OPEN/CLOSE button 4 to open and close the disc tray.
- The disc tray is also closed when the PLAY button 6 is pressed.

#### 4 OPEN/CLOSE button (▲ OPEN/CLOSE)

- Press this button to open and close the disc tray.

#### 5 Skip button (I◀◀ SKIP)

- Press this to move back to the beginning of the current track (or chapter).
- Press again to move back to the beginning of the previous track (or chapter).

#### 6 PLAY button (▶ PLAY)

- Press this to play the disc.

#### 7 Skip button (▶▶ SKIP)

- Press this to move ahead to the beginning of the next track (or chapter).

#### 8 STILL/PAUSE button (|| STILL/PAUSE)

- Press this to temporarily stop images or music and to play images frame by frame.

#### 9 Slow/Search button (◀◀ SLOW/SEARCH)

- Press this to set the slow play mode and to search in the reverse direction.

#### 10 STOP button (■ STOP)

- Press this to stop the disc. (See page 20.)

#### 11 Slow/Search button (▶▶ SLOW/SEARCH)

- Press this to set the slow play mode and to search in the forward direction.

#### 12 Remote control sensor

#### 13 Display

- Information on the disc that is currently playing is shown on the display. (See page 14.)

#### 14 AUDIO OUTPUT button (AUDIO OUTPUT)

- Press this to change audio output.

#### 15 TITLE button (TITLE)

- Press this to display the title menu recorded on the disc.

- 16 MENU button (MENU)**
  - Press this to display the DVD menu recorded on the disc.
- 17 SETUP button (SETUP)**
  - Press this to display the default setting screen.
- 18 Cursor buttons (◀, ▲, ▶ and ▼)**
  - Use these to move up, down, left and right when selecting items on the setup screen, etc.
- 19 SELECT button (SELECT)**
  - Press this to select the item selected with the cursor buttons.

**(2) Rear Panel**

- 20 Digital audio output connector (COAXIAL)**
  - Connect using an audio cord. Connect a commercially available 75 Ω/ohms pin-plug cord.
  - Digital data is output from this connector.
- 21 Digital audio output connector (OPTICAL)**
  - Connect using an optical fiber cable (available in stores).
  - Digital data is output from this connector.
- 22 Audio output connectors (AUDIO OUT)**
  - Connect using the included audio video cord.
- 23 Video output connectors (VIDEO OUT)**
  - Connect using the included audio video cord.
- 24 S-Video output connectors (S-VIDEO OUT)**
  - Connect using an S-Video connection cord (available in stores).
- 25 Component video output connectors (COMPONENT VIDEO OUT)**
  - Connect using video cords (available in stores).

**(3) Display**

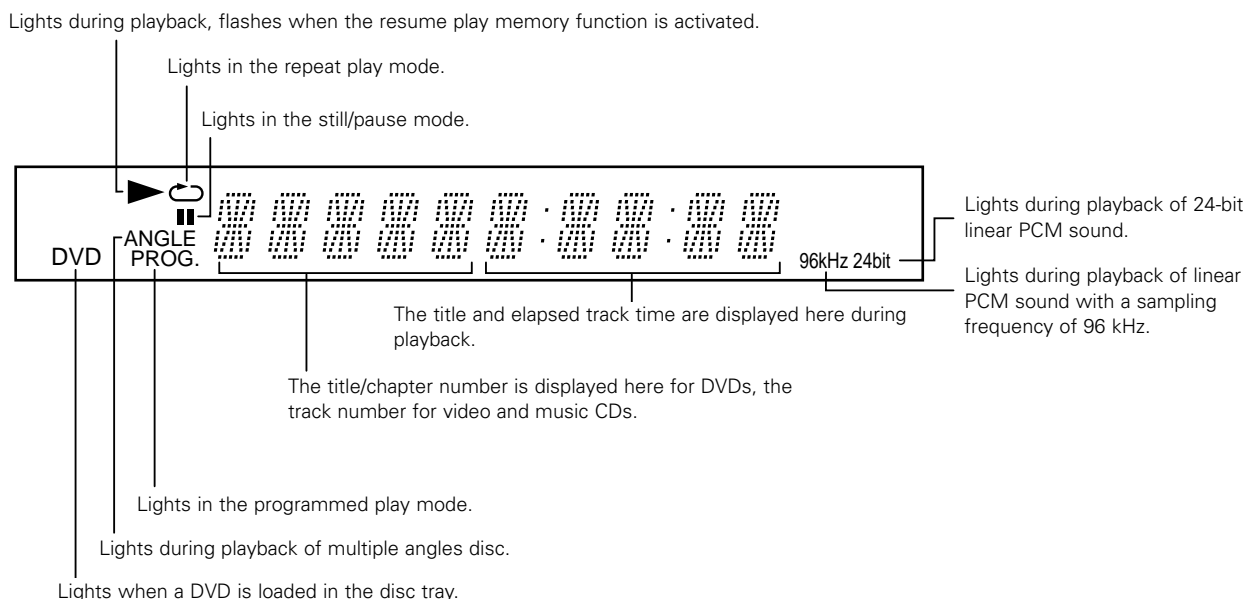

## 6 REMOTE CONTROL UNIT

■ The DVD-1000 can be controlled from a distance using the included remote control unit (RC-543).

### (1) Inserting Batteries

① Remove the remote control unit's rear cover.

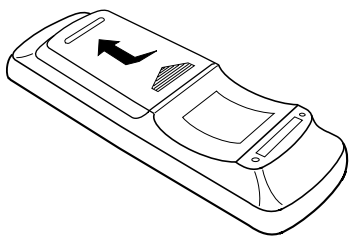

② Place two "AA" (R6P) batteries in the battery compartment in the direction indicated by the marks.

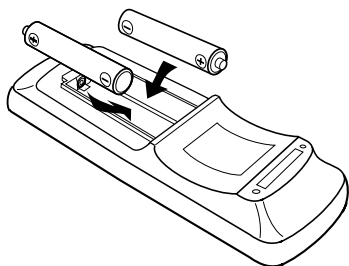

③ Close the rear cover.

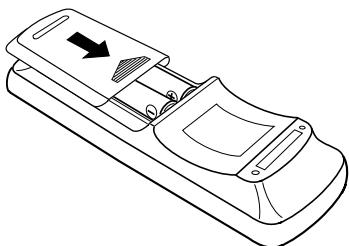

#### Cautions On Batteries

- Use "AA" (R6P) batteries in this remote control unit.
- Replace the batteries with new ones approximately once a year, though this depends on the frequency with which the remote control unit is used.
- If the remote control unit does not operate from close to the main unit, replace the batteries with new ones, even if less than a year has passed.
- The included battery is only for verifying operation. Replace it with a new battery as soon as possible.
- When inserting the batteries, be careful to do so in the proper direction, following the  $\oplus$  and  $\ominus$  marks in the remote control unit's battery compartment.
- To prevent damage or battery fluid leakage:
  - Do not use a new battery with an old one.
  - Do not use two different types of batteries.
  - Do not short-circuit, disassemble, heat or dispose of batteries in flames.
- Remove the batteries when not planning to use the remote control unit for a long period of time.
- If the batteries should leak, carefully wipe off the fluid from the inside of the battery compartment, then insert new batteries.

### (2) Using the Remote Control Unit

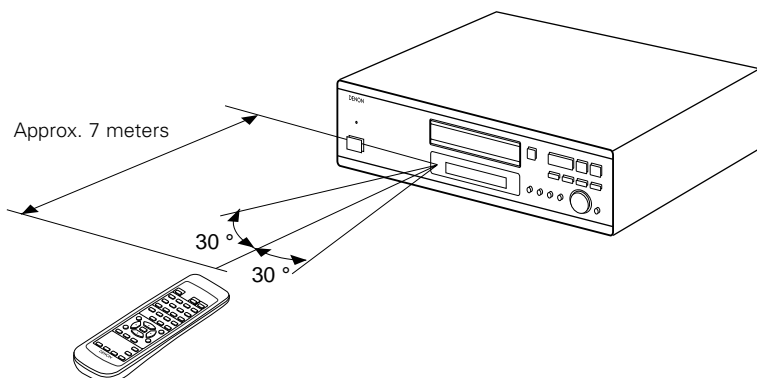

- When operating the remote control unit, point it at the remote control sensor as shown on the diagram.
- The remote control unit can be used from a direct distance of approximately 7 meters. This distance will be shorter, however, if there are obstacles in the way or if the remote control unit is not pointed directly at the remote control sensor.
- The remote control unit can be operated at a horizontal angle of up to  $30^\circ$  with respect to the remote control sensor.

#### NOTES:

- It may be difficult to operate the remote control unit if the remote control sensor is exposed to direct sunlight or strong artificial light.
- Do not press buttons on the main unit and on the remote control unit at the same time. Doing so will result in malfunction.

**(3) Names and Functions of Remote Control Unit Buttons**

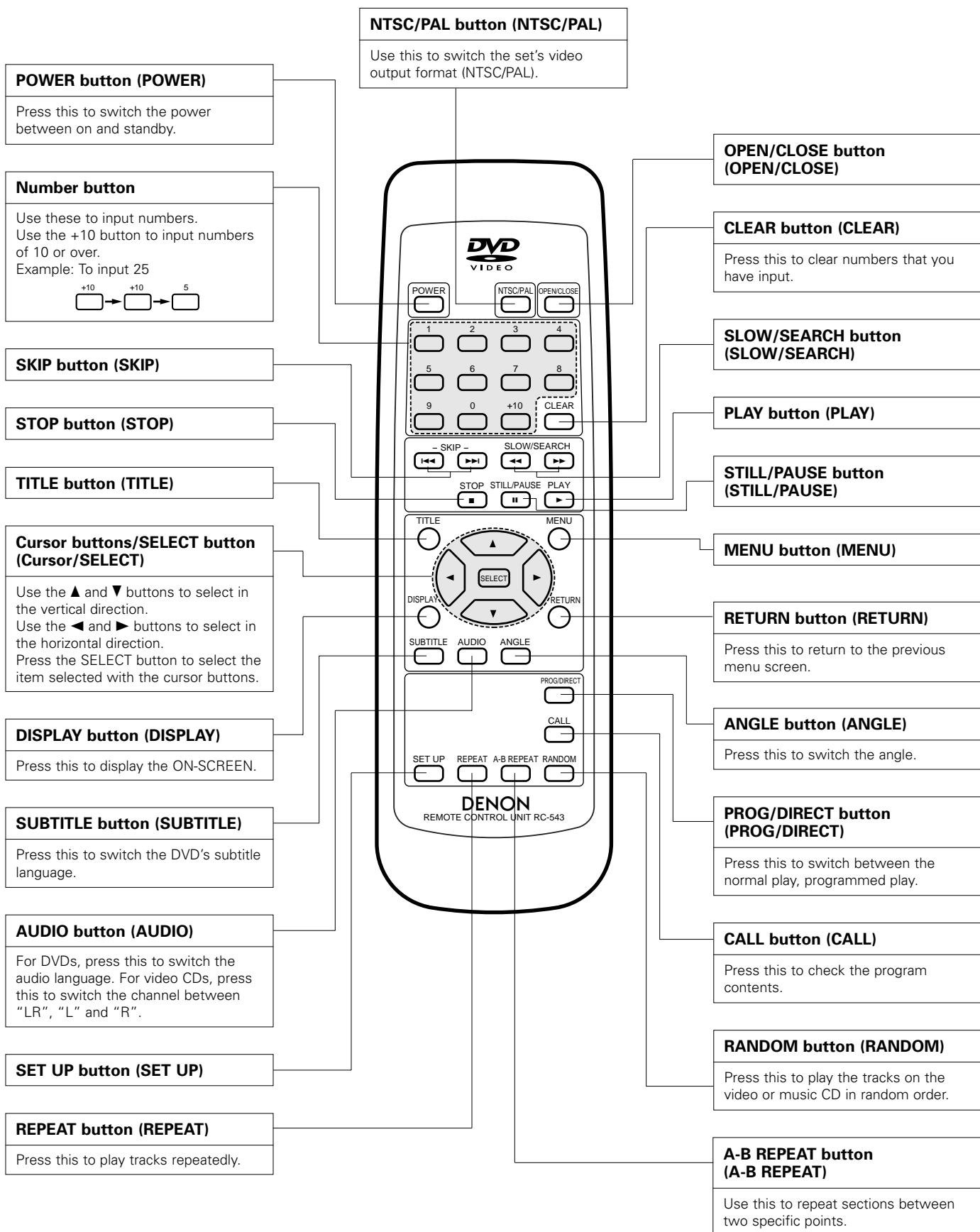

**POWER button (POWER)**

Press this to switch the power between on and standby.

**Number button**

Use these to input numbers. Use the +10 button to input numbers of 10 or over. Example: To input 25

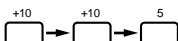

**SKIP button (SKIP)**

**STOP button (STOP)**

**TITLE button (TITLE)**

**Cursor buttons/SELECT button (Cursor/SELECT)**

Use the ▲ and ▼ buttons to select in the vertical direction. Use the ◀ and ▶ buttons to select in the horizontal direction. Press the SELECT button to select the item selected with the cursor buttons.

**DISPLAY button (DISPLAY)**

Press this to display the ON-SCREEN.

**SUBTITLE button (SUBTITLE)**

Press this to switch the DVD's subtitle language.

**AUDIO button (AUDIO)**

For DVDs, press this to switch the audio language. For video CDs, press this to switch the channel between "LR", "L" and "R".

**SET UP button (SET UP)**

**REPEAT button (REPEAT)**

Press this to play tracks repeatedly.

**NTSC/PAL button (NTSC/PAL)**

Use this to switch the set's video output format (NTSC/PAL).

**OPEN/CLOSE button (OPEN/CLOSE)**

**CLEAR button (CLEAR)**

Press this to clear numbers that you have input.

**SLOW/SEARCH button (SLOW/SEARCH)**

**PLAY button (PLAY)**

**STILL/PAUSE button (STILL/PAUSE)**

**MENU button (MENU)**

**RETURN button (RETURN)**

Press this to return to the previous menu screen.

**ANGLE button (ANGLE)**

Press this to switch the angle.

**PROG/DIRECT button (PROG/DIRECT)**

Press this to switch between the normal play, programmed play.

**CALL button (CALL)**

Press this to check the program contents.

**RANDOM button (RANDOM)**

Press this to play the tracks on the video or music CD in random order.

**A-B REPEAT button (A-B REPEAT)**

Use this to repeat sections between two specific points.



## IMPORTANT SETUP INFORMATION

This set has the following presets: "DISC SETUP", "OSD SETUP", "VIDEO SETUP", "AUDIO SETUP", "RATING SETUP", and "OTHER SETUP".

These presets have been preset upon shipment from the factory. If you wish to change them to suit your specific purposes, refer to page 32 to 43.

## 7 LOADING DISCS

- Set discs in the disc tray with the labeled (printed) side facing up.

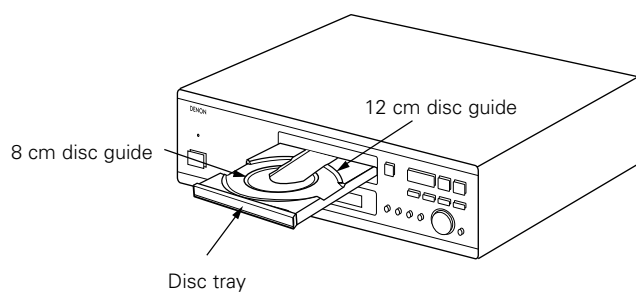

### NOTE:

- Do not move the DVD-1000 while a disc is playing. Doing so may scratch the disc.

### (1) Opening and Closing the Disc Tray

- ① Turn on the power.
- ② Press the OPEN/CLOSE button.

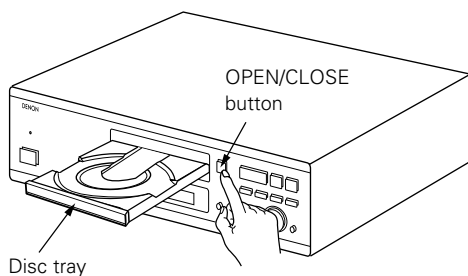

### NOTES:

- Be sure to turn on the power before opening and closing the disc tray.
- Do not strike on the button with a pencil, etc.

### (2) Loading Discs

- Pick up the disc carefully so as not to touch the signal surface and hold it with the labeled side facing up.
- With the disc tray fully open, set the disc in the disc tray.
- Set 12 cm discs in the outer tray guide (Figure 1), 8 cm discs in the inner tray guide (Figure 2).
- Press the OPEN/CLOSE button. The disc is automatically loaded.
- The disc tray can also be closed automatically to load the disc by pressing the PLAY button.

Figure 1

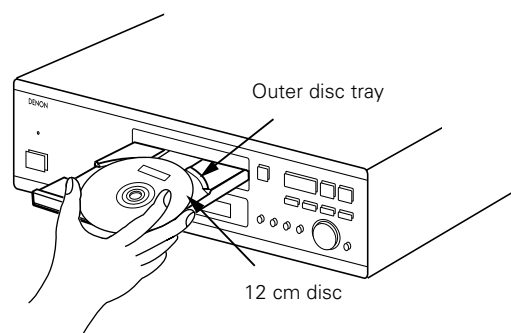
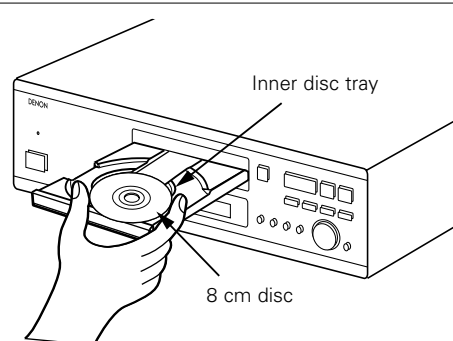

Figure 2



### NOTES:



- If your fingers should get caught in the disc tray, stay calm and press the OPEN/CLOSE button.
- Do not press the disc tray in by hand when the power is off. Doing so will damage it.
- Do not place foreign objects in the disc tray. Doing so will damage it.

# 8 PLAYBACK

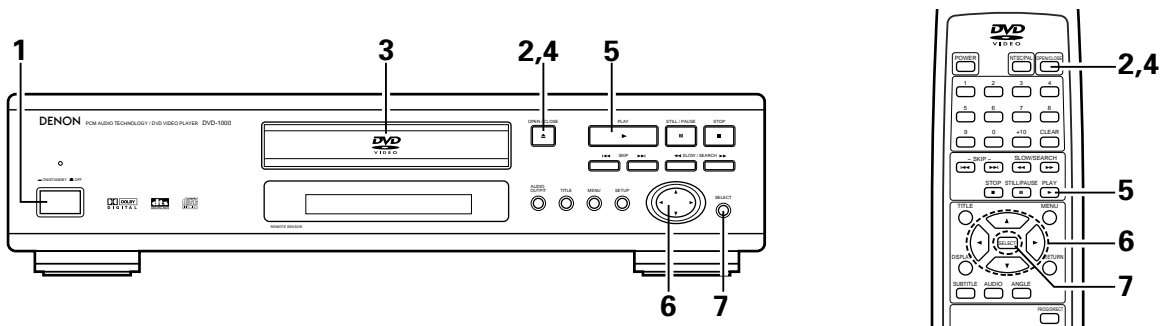
## (1) Playback

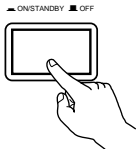
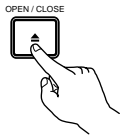
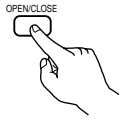
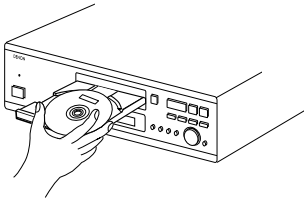
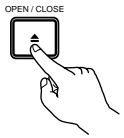
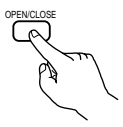

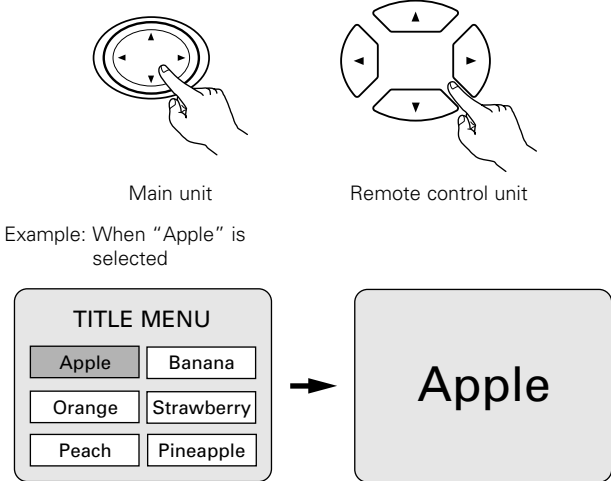
<p><b>1</b></p>	<p>Turn on the power.</p> <ul style="list-style-type: none"> <li>The power indicator lights and the power turns on.</li> </ul>	 <p>Main unit</p>											
<p><b>2</b></p>	<p>Press the OPEN/CLOSE button to open the disc tray.</p>	 <p>Main unit</p>  <p>Remote control unit</p>											
<p><b>3</b></p>	<p>Set the disc in the disc tray.</p>												
<p><b>4</b></p>	<p>Press the OPEN/CLOSE button.</p> <ul style="list-style-type: none"> <li>For many interactive DVDs and video CDs with playback control, a menu screen appears. In this case use the procedure in step 6 to select the desired item.</li> <li>* Interactive DVDs are DVDs including multiple angles, stories, etc.</li> </ul>	 <p>Main unit</p> <p>Example: For DVDs with menu screens</p> <div data-bbox="873 1698 1128 1893" style="border: 1px solid black; padding: 5px;"> <p style="text-align: center;"><b>TITLE MENU</b></p> <table border="1" style="width: 100%; text-align: center;"> <tr> <td>Apple</td> <td>Banana</td> </tr> <tr> <td>Orange</td> <td>Strawberry</td> </tr> <tr> <td>Peach</td> <td>Pineapple</td> </tr> </table> </div>  <p>Remote control unit</p> <p>Example: For video CDs with playback control</p> <div data-bbox="1182 1698 1437 1893" style="border: 1px solid black; padding: 5px;"> <table border="1" style="width: 100%; text-align: center;"> <tr><td>1. Opening</td></tr> <tr><td>2. 1st movement</td></tr> <tr><td>3. 2nd movement</td></tr> <tr><td>4. 3rd movement</td></tr> <tr><td>5. Ending</td></tr> </table> </div>	Apple	Banana	Orange	Strawberry	Peach	Pineapple	1. Opening	2. 1st movement	3. 2nd movement	4. 3rd movement	5. Ending
Apple	Banana												
Orange	Strawberry												
Peach	Pineapple												
1. Opening													
2. 1st movement													
3. 2nd movement													
4. 3rd movement													
5. Ending													

<p><b>5</b></p>	<p>Press the PLAY button.</p>	 <p>Main unit                      Remote control unit</p>								
<p><b>6</b></p>	<p>Use the cursor buttons (▲, ▼, ◀ and ▶) to select the desired item.</p> <ul style="list-style-type: none"> <li>• For some discs there is a second menu screen. If so, press the ►► button to display the next menu screen. (See the disc's jacket.)</li> <li>* The cursor buttons (▲, ▼, ◀ and ▶) do not work for video CDs. Use the number buttons to select the desired item.</li> </ul>	 <p>Main unit                      Remote control unit</p> <p>Example: When "Apple" is selected</p> <table border="1" data-bbox="857 640 1115 834"> <tr> <th colspan="2">TITLE MENU</th> </tr> <tr> <td>Apple</td> <td>Banana</td> </tr> <tr> <td>Orange</td> <td>Strawberry</td> </tr> <tr> <td>Peach</td> <td>Pineapple</td> </tr> </table> <p>→</p> <div data-bbox="1195 640 1453 834" style="border: 1px solid black; padding: 10px; text-align: center;"> <h1>Apple</h1> </div>	TITLE MENU		Apple	Banana	Orange	Strawberry	Peach	Pineapple
TITLE MENU										
Apple	Banana									
Orange	Strawberry									
Peach	Pineapple									
<p><b>7</b></p>	<p>Press the SELECT button.</p> <ul style="list-style-type: none"> <li>• The desired item is selected and playback starts.</li> <li>• You can return to the menu screen by pressing the TITLE/MENU button while the DVD is playing, though this depends on the disc.</li> <li>• Press the STOP button during playback of a video CD to return to the menu screen.</li> </ul>	 <p>Main unit                      Remote control unit</p>								

**NOTES:**

- If  appears on the TV screen while buttons are being operated, that operation is not possible on the DVD-1000 or with that disc.
- Set the disc in the disc guide.
- Do not place more than one disc in the disc tray.
- The disc keeps turning while the menu screen is displayed on the TV screen.

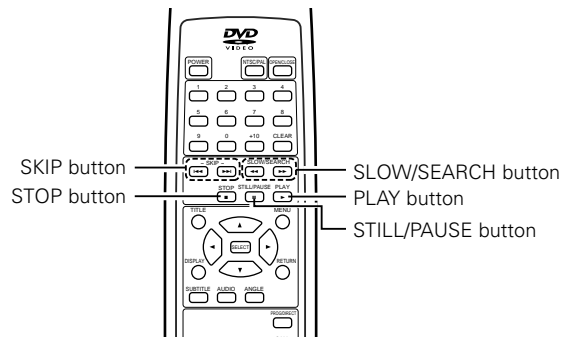
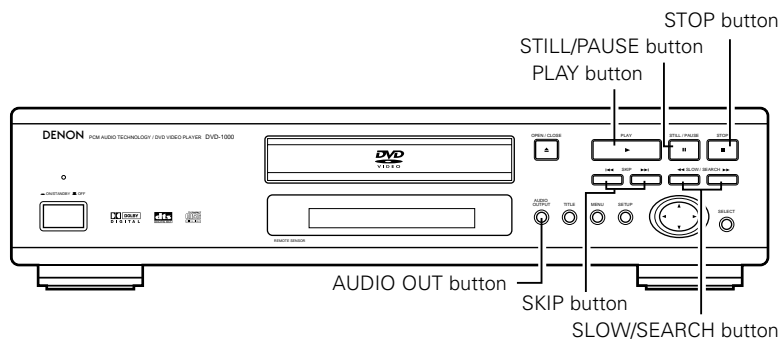

## (2) Stopping Playback

During playback, press the STOP button on the main unit or the remote control unit.

- After 30 minutes in the stop mode, the DVD-1000's power automatically turns off and the standby mode is set. (Auto Power Off)

<Resume play memory function (DVD only)>

- With the DVD-1000, when the STOP button is pressed, that position is stored in the memory. At this time, "▶" flashes on the display. When the PLAY button is pressed after pressing the STOP button, playback resumes from the position at which it was stopped. The resume play memory function is canceled if the disc tray is opened or the STOP button is pressed a second time.
- If you do not want to continue playing the disc, to save electricity either press the POWER button on the main to turn the power off or press the POWER button on the remote control unit to set the power to the standby mode.

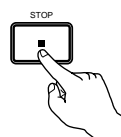

Main unit

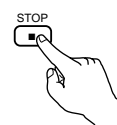

Remote control unit

- \* The resume play memory function only works for discs for which the elapsed time is shown on the display during playback.

## (3) Playing Still Pictures (Pausing)

During playback, press the STILL/PAUSE button on the main unit or the remote control unit.

- Press the PLAY button to resume normal playback.

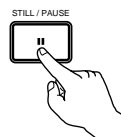

Main unit



Remote control unit

## (4) Forward/Reverse Searching

During playback, press one of the SLOW/SEARCH buttons on the main unit or the remote control unit.

◀◀ : Reverse direction

▶▶ : Forward direction

- When pressed again, the search speed increases (in four steps).
- Press the PLAY button to resume normal playback.

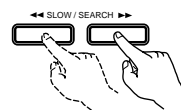

Main unit

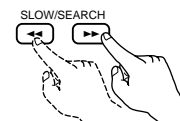

Remote control unit

**NOTE:**

- In some cases the menu screen may reappear when one of the SLOW/SEARCH buttons is pressed during menu playback on a video CD.

### (5) Skipping to the Beginning of Chapters or Tracks

During playback, press one of the skip buttons on the main unit or the remote control unit.

⏮: Reverse direction (PREVIOUS)

⏭: Forward direction (NEXT)

- A number of chapters or tracks equal to the number of times the button is pressed is skipped.
- When the skip back button is pressed once, the pickup returns to the beginning of the currently playing chapter or track.

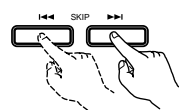
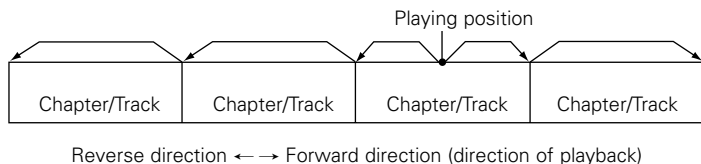

Main unit

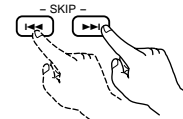

Remote control unit

**NOTE:**

- In some cases the menu screen may reappear when one of the SKIP buttons is pressed during menu playback on a video CD.

### (6) Playing Frame by Frame (for DVDs and video CDs only)

During playback, press the STILL/PAUSE button on the main unit or the remote control unit.

- The picture moves forward one frame each time the button is pressed.
- Press the PLAY button to resume normal playback.

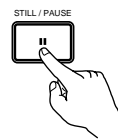

Main unit



Remote control unit

### (7) Slow Playback (for DVDs and video CDs only)

In the still mode, press one of the SLOW/SEARCH buttons on the main unit or the remote control unit.

⏮: Reverse direction

⏭: Forward direction

- When pressed again, the slow play speed increases (in four steps).
- Press the PLAY button to resume normal playback.

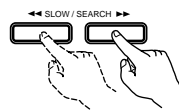

Main unit



Remote control unit

**NOTE:**

- Reverse slow play is not possible on video CDs.

### (8) Changing Audio Output

In the stop mode, press the AUDIO OUTPUT button. Audio output is switched in turn shown below.

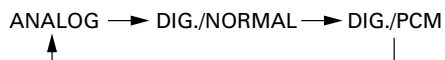

- The audio output can be switched regardless of the "Initial Settings".
- When the power is turned off then turned back on, the audio output selected at the presettings is set.
- Default is "ANALOG".



Main unit

## 9 USING THE ON-SCREEN DISPLAY

■ Use this function to display and change information on the disc (titles, chapters, time, etc.)

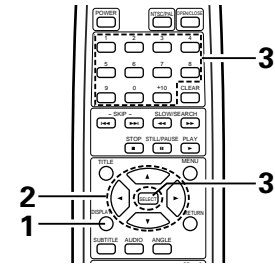
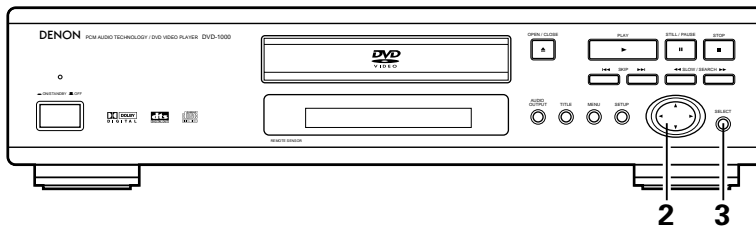

In the play or stop mode, press the DISPLAY button.

- The On-Screen Display appears.
- The picture on the TV screen switches each time the button is pressed.
- The items displayed differ from disc to disc.

### Example: For DVDs

- Normal playback screen

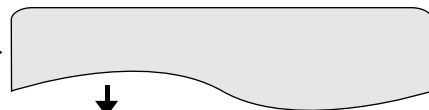

- Disc information screen

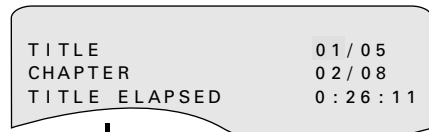

- Disc information screen

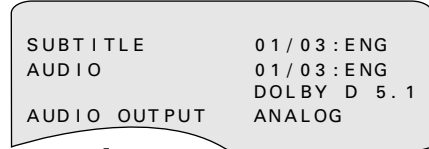

1

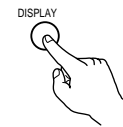

Remote control unit

### Example: For video and music CDs

- Normal playback screen

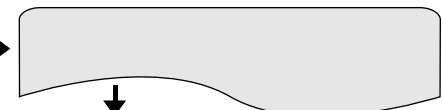

- Disc information screen

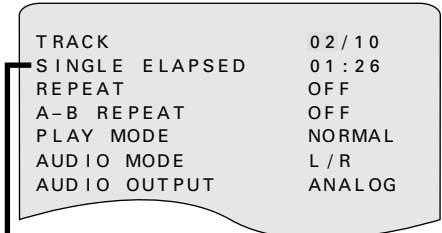

SINGLE REMAIN 03 : 17

TOTAL ELAPSED 06 : 15

TOTAL REMAIN 32 : 05

- For the on-screen display for video CDs and regular CDs, only the disc time changes.

2

Use the ▲ and ▼ cursor buttons to select the item you wish to change.

- The selected item is displayed with a yellow frame.

① For DVDs

"TITLE", "CHAPTER" and "TITLE ELAPSED" can be selected.

② For video and music CDs

"TRACK", "SINGLE ELAPSED", "SINGLE REMAIN", "TOTAL ELAPSED" and "TOTAL REMAIN" can be selected.

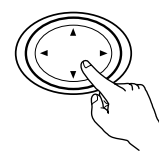

Main unit

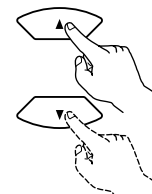

Remote control unit

3

① Changing the elapsed time

Input using the number buttons, then press the SELECT button.

Example: For 1 minute 26 seconds → "0216"

② Changing the title, track or chapter

- For DVDs

Input using the number buttons, then press the SELECT button. (For some discs it is not possible to change the title or chapter.)

- For video and music CDs

Input using the number buttons. Playback starts from that track.



Main unit

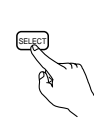

Remote control unit

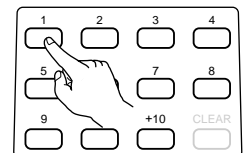

# 10 PLAYING REPEATEDLY

■ Use this function to play your favorite audio or video sections repeatedly.

## Playing Repeatedly (Repeat Playback)

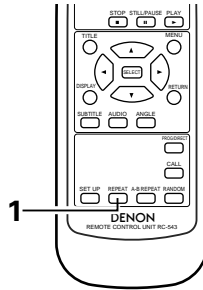

In the play or stop mode, press the REPEAT button.

- The display on the TV screen switches each time the button is pressed, and the corresponding repeat play or stop mode is set.

① For DVDs

- Normal playback
- Chapter repeated
- Title repeated
- Repeat playback canceled

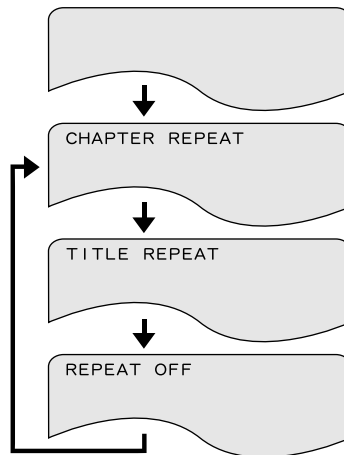

② For video and music CDs

- Normal playback
- Track repeated
- Entire disc repeated
- Repeat playback canceled

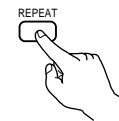
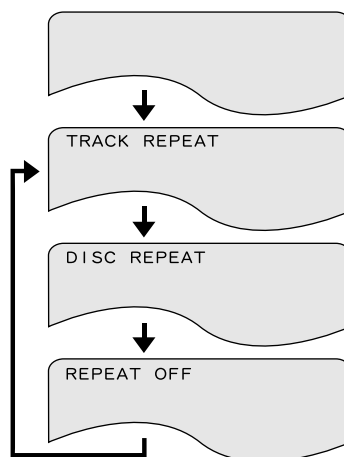

Remote control unit

\* To return to normal playback:

Return to normal playback by pressing the button REPEAT button until "REPEAT OFF" appears on the TV screen.

## Playing a Certain Section Repeatedly (A-B Repeat Playback)

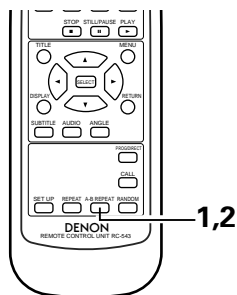

<p><b>1</b></p>	<p>During playback, press the A-B button.</p> <ul style="list-style-type: none"> <li>• This sets start point A.</li> </ul>	
<p><b>2</b></p>	<p>Press the A-B button again.</p> <ul style="list-style-type: none"> <li>• This sets end point B, and repeat playback of the A-B section starts.</li> </ul>	
<p>* To return to normal playback: Press the A-B button until "A TO B CANCELED" appears on the TV screen.</p>		

### NOTES:

- Repeat playback may not work for some DVDs.
- The repeat playback and A-B repeat playback functions will not work for DVDs and video CDs for which the elapsed time is not shown on the display during playback.
- In some cases, subtitles may not be displayed near the A and B points during A-B repeat playback.



# 11 PLAYING TRACKS IN THE DESIRED ORDER

■ Use this function with video and music CDs to play the tracks in the desired order.

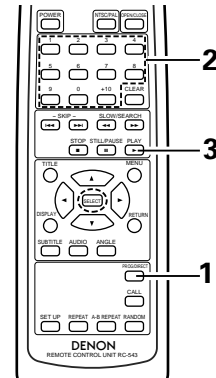
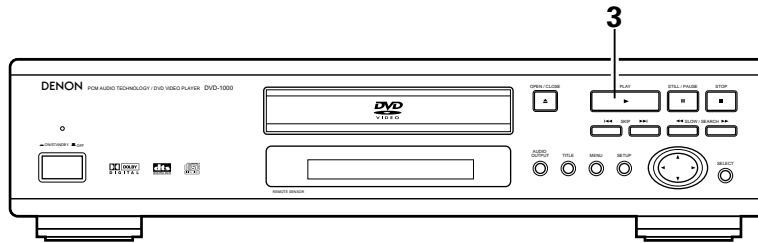

<p><b>1</b></p>	<p>In the stop mode, press the PROG/DIRECT button once.</p> <ul style="list-style-type: none"> <li>The program selection screen appears.</li> </ul>	<p>Remote control unit</p>
<p><b>2</b></p>	<p>Use the number buttons to select the track number you want to program.</p> <p><b>EX: To program track 5 and track 12:</b></p> <p>Press 5 (number button)</p> <p>PROGRAM P 0 1 : 0 5 0 3 : 1 2</p> <p>↓</p> <p>Press +10 (number button)</p> <p>PROGRAM P 0 2 : 1 _ 0 3 : 1 2</p> <p>↓</p> <p>Press 2 (number button)</p> <p>PROGRAM P 0 2 : 1 2 0 6 : 3 2</p>	<p>Remote control unit</p>
<p><b>3</b></p>	<p>Press the PLAY button.</p> <ul style="list-style-type: none"> <li>Playback of the tracks in the programmed order begins.</li> </ul>	<p>Main unit      Remote control unit</p>

- \* To return to normal playback:  
Press the STOP button to stop programmed playback, then press the PROG/DIRECT button.  
Now press the PLAY button to start normal playback from the beginning of the disc.
- \* To clear tracks from the program:  
Press the STOP button. The program play screen appears. Press the CLEAR button to clear the last track in the program.
- \* To clear the entire program:  
The entire program is cleared when the power is turned off or the disc is ejected.
- \* To check the programmed contents, press the CALL button. The programmed contents are displayed step by step.
- \* Up to 30 tracks can be programmed.

## 12 PLAYING TRACKS IN THE RANDOM ORDER

■ Use this function with video and music CDs to play the tracks in random order.

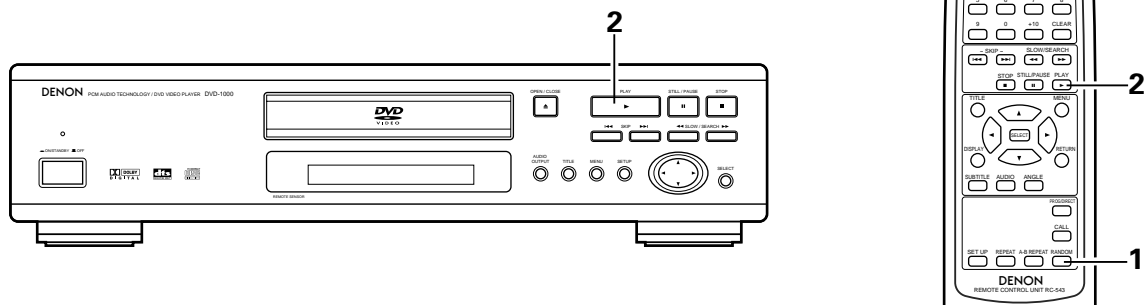



<p><b>1</b></p>	<p>In the stop mode, press the RANDOM button.</p> <ul style="list-style-type: none"> <li>The random play screen appears.</li> </ul>	<p>Remote control unit</p>
<p><b>2</b></p>	<p>Press the PLAY button.</p> <ul style="list-style-type: none"> <li>The tracks start playing in random order.</li> </ul>	<p>Main unit</p> <p>Remote control unit</p>
<ul style="list-style-type: none"> <li>Random playback is not possible for some discs.</li> <li>* To return to normal playback: Press the STOP button to stop random playback, then press the RANDOM button once.</li> </ul>		

# 13 USING THE MULTIPLE AUDIO, SUBTITLE AND ANGLE FUNCTIONS

## Switching the Audio Language (Multiple Audio Function)

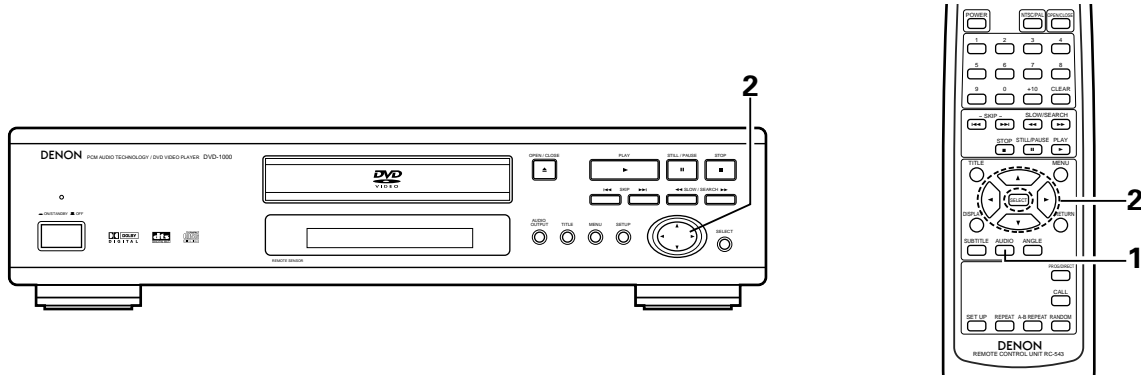
■ With DVDs containing multiple audio language signals, the audio language can be switched during playback.

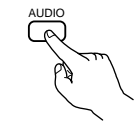
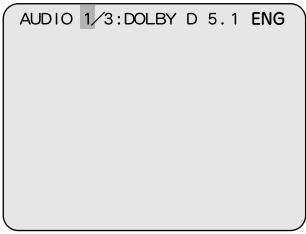
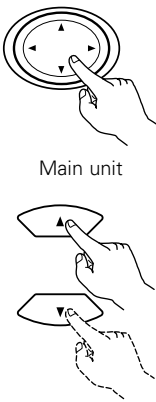

<p><b>1</b></p>	<p>During playback, press the AUDIO button.</p> <ul style="list-style-type: none"> <li>The current audio language number is displayed.</li> </ul>	 <p>Remote control unit</p> 
<p><b>2</b></p>	<p>Use the ▲ and ▼ cursor buttons to select the desired language.</p> <ul style="list-style-type: none"> <li>The display turns off when the AUDIO button is pressed.</li> </ul>	 <p>Main unit</p> <p>Remote control unit</p> 



**NOTES:**

- With some discs it is not possible to change the audio language during playback. In such cases, select from the DVD menu. (See page 31.)
- If the desired language is not set after pressing the ▲ and ▼ cursor buttons several times, the disc does not include that language.
- The language selected in the setup settings (see page 33) is set when the power is turned on and when the disc is replaced.

## Switching the Subtitle Language (Multiple Subtitle Function)

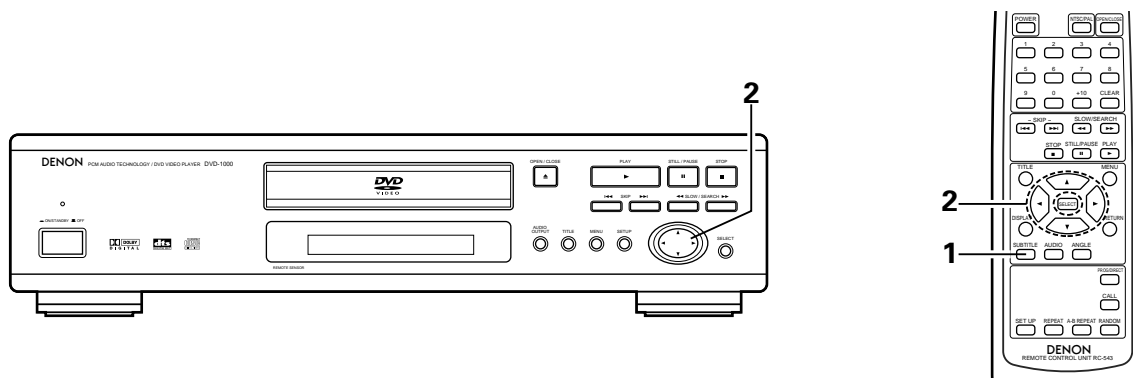
■ With DVDs containing multiple subtitle language signals, the subtitle language can be switched during playback.

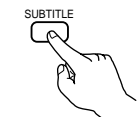

<p><b>1</b></p>	<p>During playback, press the SUBTITLE button.</p> <ul style="list-style-type: none"> <li>The current subtitle language number is displayed.</li> </ul>	 <p>Remote control unit</p> <div data-bbox="1166 619 1469 846" style="border: 1px solid black; padding: 5px; background-color: #f0f0f0;"> <p>SUBTITLE 01/03 : ENG</p> </div>
<p><b>2</b></p>	<p>Use the ▲ and ▼ cursor buttons to select the desired language.</p> <ul style="list-style-type: none"> <li>The display turns off when the SUBTITLE button is pressed.</li> </ul>	 <p>Main unit</p> <p>Remote control unit</p> <div data-bbox="1166 995 1469 1223" style="border: 1px solid black; padding: 5px; background-color: #f0f0f0;"> <p>SUBTITLE 02/03 : FRA</p> </div>

**NOTES:**

- If the desired language is not set after pressing the ▲ and ▼ cursor buttons several times, the disc does not include that language.
- The subtitle language set with the default settings (see page 34) is set when the power is turned on and when the disc is replaced. If that language is not included on the disc, the disc's default language is set.
- When the subtitle language is changed, several seconds may be required for the new language to appear.
- When a disc supporting the closed caption is played, the subtitle and the closed caption may overlap each other on the TV monitor. In this case, turn the subtitle off.

## Switching the Angle (Multiple Angle Function)

■ With DVDs containing multiple angle signals, the angle can be switched during playback.

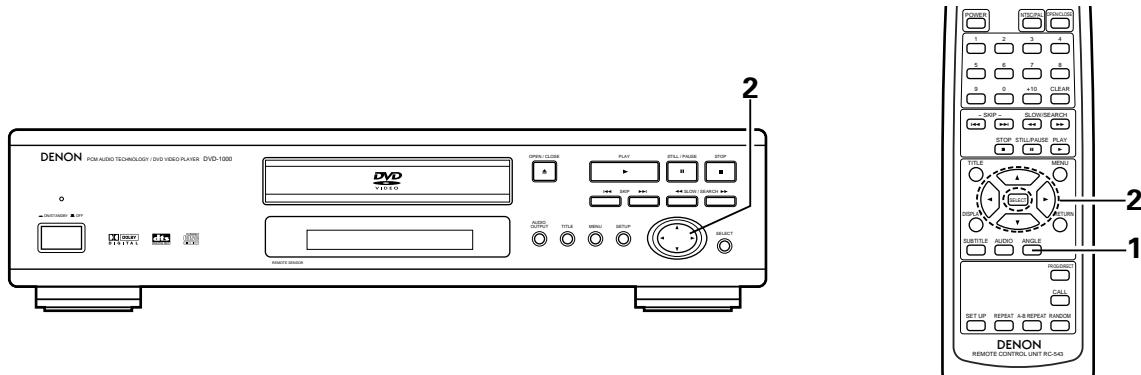

<p><b>1</b></p>	<p>During playback, press the ANGLE button.</p> <ul style="list-style-type: none"> <li>The current angle number is displayed.</li> </ul>	<p>Remote control unit</p>
<p><b>2</b></p>	<p>Use the ▲ and ▼ cursor buttons or the number buttons to select the desired angle.</p> <ul style="list-style-type: none"> <li>The display turns off when the ANGLE button is pressed.</li> </ul>	<p>Main unit</p> <p>Remote control unit</p>

**NOTES:**





- The multiple angle function only works with discs on which multiple angles are recorded.
- At scenes where multiple angles are recorded, the angle can be switched.

# 14 USING THE MENUS

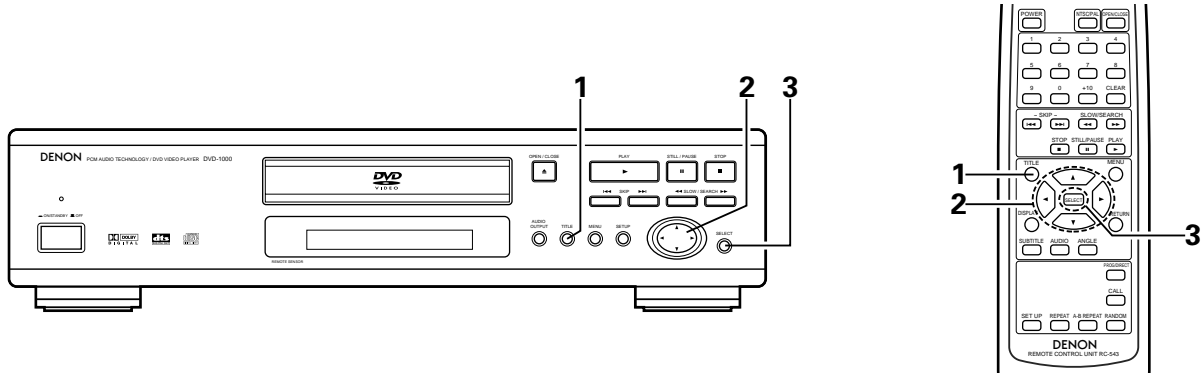
## Using the Title Menu

■ For DVDs containing multiple titles, the desired title can be selected and played from the title menu.

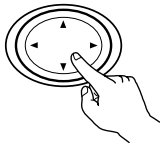
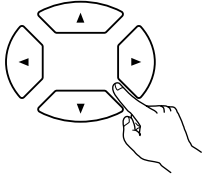

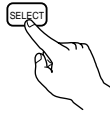
<p><b>1</b></p>	<p>During playback, press the TITLE button.</p> <ul style="list-style-type: none"> <li>The title menu appears.</li> </ul>	<div style="display: flex; justify-content: space-around;"> <div style="text-align: center;">  <p>TITLE</p> <p>Main unit</p> </div> <div style="text-align: center;">  <p>TITLE</p> <p>Remote control unit</p> </div> </div> <div style="margin-top: 20px;"> <p>Example:</p> <table border="1" style="border-collapse: collapse; width: 100%;"> <thead> <tr> <th colspan="2">TITLE MENU</th> </tr> </thead> <tbody> <tr> <td style="background-color: #cccccc;">Apple</td> <td>Banana</td> </tr> <tr> <td>Orange</td> <td>Apple</td> </tr> <tr> <td>Peach</td> <td>Pineapple</td> </tr> </tbody> </table> </div>	TITLE MENU		Apple	Banana	Orange	Apple	Peach	Pineapple
TITLE MENU										
Apple	Banana									
Orange	Apple									
Peach	Pineapple									
<p><b>2</b></p>	<p>Use the cursor or number buttons to select the desired title.</p> <ul style="list-style-type: none"> <li>If you select the title number using the number buttons, skip step 3 below.</li> </ul>	<div style="display: flex; justify-content: space-around;"> <div style="text-align: center;">  <p>Main unit</p> </div> <div style="text-align: center;">  <p>Remote control unit</p> </div> </div> <div style="margin-top: 20px;"> <p>Example: When "Orange" is selected</p> <table border="1" style="border-collapse: collapse; width: 100%;"> <thead> <tr> <th colspan="2">TITLE MENU</th> </tr> </thead> <tbody> <tr> <td>Apple</td> <td>Banana</td> </tr> <tr> <td style="background-color: #cccccc;">Orange</td> <td>Strawberry</td> </tr> <tr> <td>Peach</td> <td>Pineapple</td> </tr> </tbody> </table> </div>	TITLE MENU		Apple	Banana	Orange	Strawberry	Peach	Pineapple
TITLE MENU										
Apple	Banana									
Orange	Strawberry									
Peach	Pineapple									
<p><b>3</b></p>	<p>Press the SELECT button.</p> <ul style="list-style-type: none"> <li>Playback starts.</li> <li>Playback also starts if the PLAY button is pressed.</li> </ul>	<div style="display: flex; justify-content: space-around;"> <div style="text-align: center;">  <p>SELECT</p> <p>Main unit</p> </div> <div style="text-align: center;">  <p>SELECT</p> <p>Remote control unit</p> </div> </div>								

## Using the DVD Menu



Some DVDs include special menus called DVD menus.

For example, DVDs with complex contents may contain guide menus, and DVDs with multiple languages may contain audio and subtitle language menus.

These menus are called "DVD menus".

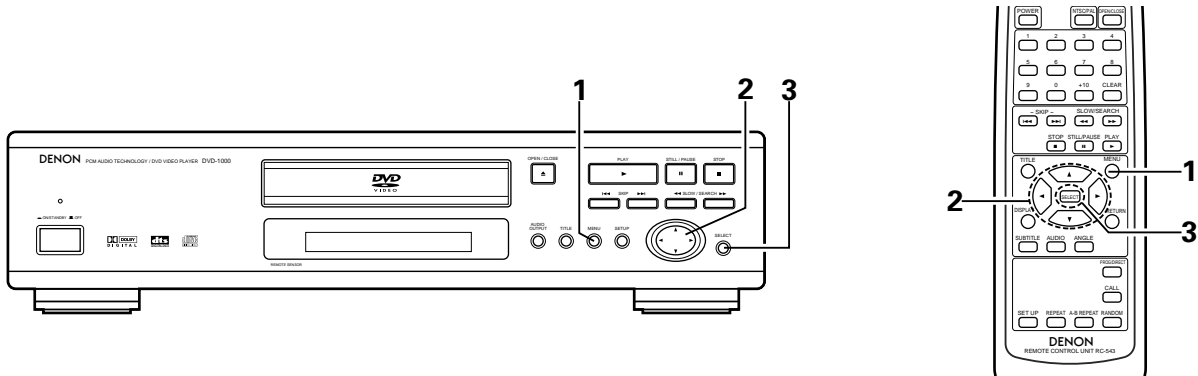

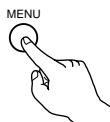
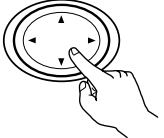
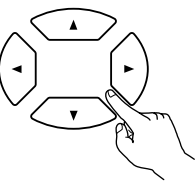
Here we describe the general procedure for using DVD menus.

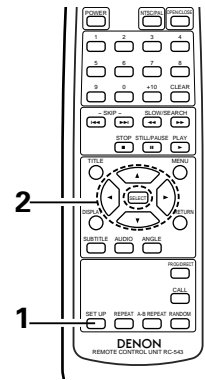
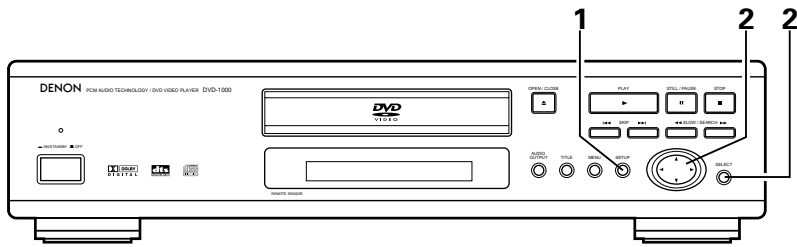

<p><b>1</b></p>	<p>During playback, press the MENU button.</p> <ul style="list-style-type: none"> <li>The DVD menu appears.</li> </ul>	 <p>Remote control unit</p>  <p>Remote control unit</p> <p>Example:</p> <div data-bbox="1214 819 1469 1010" style="border: 1px solid black; padding: 5px;"> <p style="text-align: center;"><b>DVD MENU</b></p> <p>1. SUB TITLE</p> <p>2. AUDIO</p> <p>3. ANGLE</p> </div>
<p><b>2</b></p>	<p>Use the ▲ or ▼ cursor buttons or the number buttons to select the desired item.</p> <ul style="list-style-type: none"> <li>If you select the item using the number buttons, skip step 3 below.</li> </ul>	 <p>Main unit</p>  <p>Remote control unit</p> <p>Example: "AUDIO" is selected</p> <div data-bbox="1214 1244 1469 1436" style="border: 1px solid black; padding: 5px;"> <p style="text-align: center;"><b>DVD MENU</b></p> <p>1. SUB TITLE</p> <p>2. AUDIO</p> <p>3. ANGLE</p> </div>
<p><b>3</b></p>	<p>Press the SELECT button.</p> <ul style="list-style-type: none"> <li>The selected item is set.</li> <li>If more menus appear, repeat steps 2 and 3.</li> </ul>	 <p>Main unit</p>  <p>Remote control unit</p>

# 15 CHANGING THE DEFAULT SETTINGS

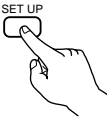
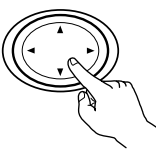
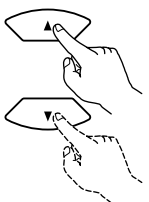

<p><b>1</b></p>	<p>In the stop mode, press the SETUP button.</p> <ul style="list-style-type: none"> <li>The setup (initial settings) screen appears.</li> </ul> <ol style="list-style-type: none"> <li><b>DISC SETUP</b> Use this to set the language to be used when playing the disc. If the set language is not offered on that disc, the disc's default language is set.</li> <li><b>OSD SETUP</b> Use this to set the language for the default setting screen and messages displayed on the TV screen ("PLAY", etc.).</li> <li><b>VIDEO SETUP</b> Use this to set the DVD-1000's screen mode. (TV aspect and TV type.)</li> <li><b>AUDIO SETUP</b> Use this to set the DVD-1000's audio output mode. (Analog or digital and LPCM output settings.)</li> <li><b>RATINGS SETUP</b> Use this to disable playback of adult DVDs so that children cannot watch them. Note that playback of adult DVDs cannot be disabled if the rating level is not recorded on the DVD, but that it is possible to disable playback of all DVDs.</li> <li><b>OTHER SETUP</b> These include special settings CAPTIONS and COMPRESSION.</li> </ol>	<div style="border: 1px solid black; padding: 5px; margin-bottom: 10px;"> <p>SETUP MENU -- MAIN PAGE</p> <p><b>1 DISC SETUP</b></p> <p>2 OSD SETUP</p> <p>3 VIDEO SETUP</p> <p>4 AUDIO SETUP</p> <p>5 RATINGS SETUP</p> <p>6 OTHER SETUP</p> <p>EXIT SETUP</p> <p>DISC SETUP</p> </div> <div style="display: flex; justify-content: space-around;"> <div style="text-align: center;">  <p>Main unit</p> </div> <div style="text-align: center;">  <p>Remote control unit</p> </div> </div>
<p><b>2</b></p>	<p>Use the ▲ and ▼ cursor buttons to select the desired setting item, then press the SELECT button.</p> <p>Select "1 DISC SETUP". (See page 33.)</p> <p>Select "2 OSD SETUP". (See page 35.)</p> <p>Select "3 VIDEO SETUP". (See page 36.)</p> <p>Select "4 AUDIO SETUP". (See page 38.)</p> <p>Select "5 RATINGS SETUP". (See page 40.)</p> <p>Select "6 OTHER SETUP" (See page 42)</p>	<div style="display: flex; justify-content: space-around;"> <div style="text-align: center;">  <p>Main unit</p> </div> <div style="text-align: center;">  <p>Remote control unit</p> </div> </div> <div style="display: flex; justify-content: space-around; margin-top: 10px;"> <div style="text-align: center;">  <p>Main unit</p> </div> <div style="text-align: center;">  <p>Remote control unit</p> </div> </div>
<p><b>* To exit the setup mode</b></p> <p>At the setup screen in step 1 on page 32, use the ▲ and ▼ cursor buttons to select "EXIT SETUP", then press the SELECT button. It is also possible to quit by pressing the SETUP button on the main unit or on the remote control unit.</p>		



When "1 DISC SETUP" is selected

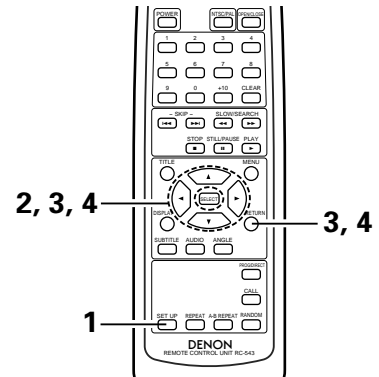
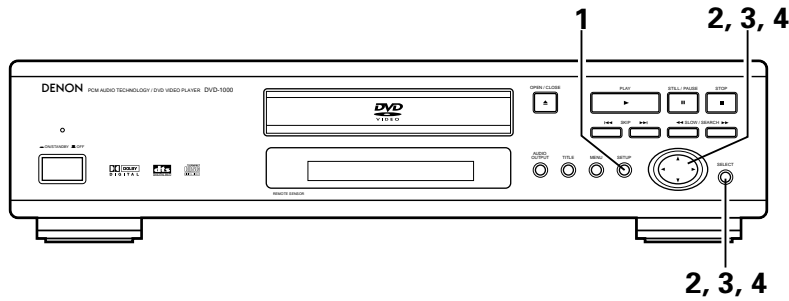

<p><b>1</b></p>	<p>Read page 32.</p>	
<p><b>2</b></p>	<p>Use the ▲ and ▼ cursor buttons to select the desired setting, then press the SELECT button.</p> <p><b>1. DIALOG</b> Use this to set the language of the sound output from the speakers.</p> <p><b>2. SUBTITLE</b> Use this to set the language of the subtitles displayed on the TV.</p> <p><b>3. DISC MENUS</b> Use this to set the language of the menus recorded on the disc (title menu, etc.).</p> <p><b>* To exit the disc setup mode</b> Use the ▲ and ▼ cursor buttons to select "MAIN PAGE", then press the SELECT button. Press RETURN button, you can go back to the previous screen.</p> <ul style="list-style-type: none"> <li>The screen returns to as it was in step 1.</li> </ul>	<p>DISC SETUP MENU</p> <p>1 DIALOG 2 SUBTITLE 3 DISC MENUS</p> <p>MAIN PAGE</p> <p>DISC LANGUAGE / DIALOGS</p>
<p><b>3</b></p>	<p>Use the ▲ and ▼ cursor buttons to select the desired setting, then press the SELECT button.</p> <p>① When "1 DIALOG" is selected:</p> <p><b>1. ENGLISH (Factory default)</b> Select this when you want to play the DVD with the sound in English.</p> <p><b>2. FRENCH</b> Select this when you want to play the DVD with the sound in French.</p> <p><b>3. SPANISH</b> Select this when you want to play the DVD with the sound in Spanish.</p> <p><b>4. GERMAN</b> Select this when you want to play the DVD with the sound in German.</p> <p><b>5. CHINESE</b> Select this when you want to play the DVD with the sound in Chinese.</p> <p><b>6. JAPANESE</b> Select this when you want to play the DVD with the sound in Japanese.</p>	<p>DIALOG</p> <p>1 ENGLISH 2 FRENCH 3 SPANISH 4 GERMAN 5 CHINESE 6 JAPANESE</p> <p>DISC SETUP MENU</p> <p>DIALOG--&gt;ENGLISH</p>

**\* To exit the dialog mode**

Use the ▲ and ▼ cursor buttons to select "DISC SETUP MENU", then press the SELECT button. Press RETURN button, you can go back to the previous screen.

② When "2 SUBTITLE" is selected:

**1. ENGLISH (Factory default)**

Select this when you want to play the DVD with the subtitles in English.

**2. FRENCH**

Select this when you want to play the DVD with the subtitles in French.

**3. SPANISH**

Select this when you want to play the DVD with the subtitles in Spanish.

**4. GERMAN**

Select this when you want to play the DVD with the subtitles in German.

**5. CHINESE**

Select this when you want to play the DVD with the subtitles in Chinese.

**6. JAPANESE**

Select this when you want to play the DVD with the subtitles in Japanese.

**7. OFF**

Select this if you do not want to display the subtitles. (For some discs it is not possible to turn off the subtitle display.)

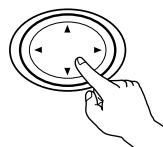

Main unit

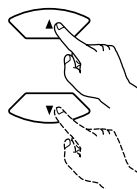

Remote control unit

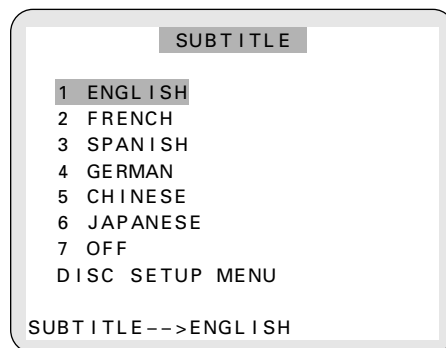

Main unit



Remote control unit

**4**

**\* To exit the subtitle mode**

Use the ▲ and ▼ cursor buttons to select "DISC SETUP MENU", then press the SELECT button. Press RETURN button, you can go back to the previous screen.

③ When "3 DISC MENUS" is selected:

**1. ENGLISH (Factory default)**

Select this when you want to display the menus in English.

**2. FRENCH**

Select this when you want to display the menus in French.

**3. SPANISH**

Select this when you want to display the menus in Spanish.

**4. GERMAN**

Select this when you want to display the menus in German.

**5. CHINESE**

Select this when you want to display the menus in Chinese.

**6. JAPANESE**

Select this when you want to display the menus in Japanese.

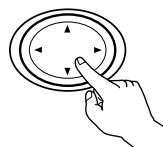

Main unit

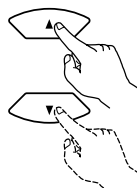

Remote control unit

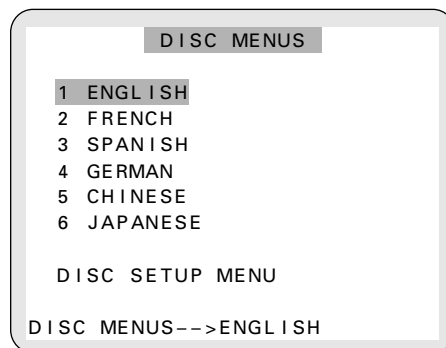

Main unit



Remote control unit

**\* To exit the disc menus mode**

Use the ▲ and ▼ cursor buttons to select "DISC SETUP MENU", then press the SELECT button. Press RETURN button, you can go back to the previous screen.

When "2 OSD SETUP" is selected

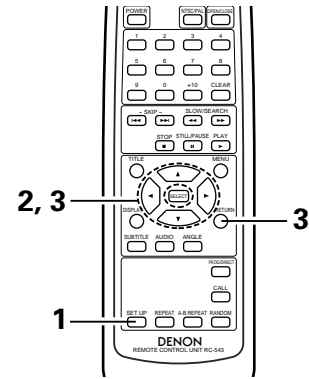
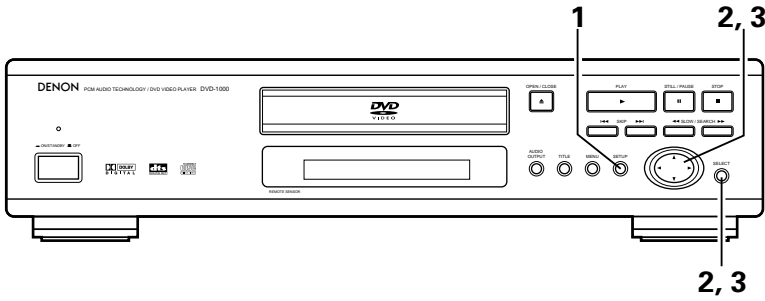

<b>1</b>	See page 32.	
<b>2</b>		
<b>3</b>	<p>Use the ▲ and ▼ cursor buttons to select the desired setting, then press the SELECT button.</p> <p><b>1. ENGLISH (Factory default)</b> Select this to set the OSD language to English.</p> <p><b>2. FRANÇAIS</b> Select this to set the OSD language to French.</p> <p><b>3. ESPAÑOL</b> Select this to set the OSD language to Spanish.</p> <p><b>* To exit the osd setup mode</b> Use the ▲ and ▼ cursor buttons to select "MAIN PAGE", then press the SELECT button. Press RETURN button, you can go back to the previous screen.</p> <ul style="list-style-type: none"> <li>The screen returns to as it was in step 1.</li> </ul>	<p>Main unit</p> <p>Remote control unit</p> <div style="border: 1px solid black; padding: 10px; margin: 10px 0;"> <p style="text-align: center; background-color: #ccc;">OSD SETUP</p> <p><b>1 ENGLISH</b></p> <p>2 FRANÇAIS</p> <p>3 ESPAÑOL</p> <p style="text-align: center;">MAIN PAGE</p> <p>OSD LANGUAGE --&gt; ENGLISH</p> </div> <p>Main unit</p> <p>Remote control unit</p>

When "3 VIDEO SETUP" is selected

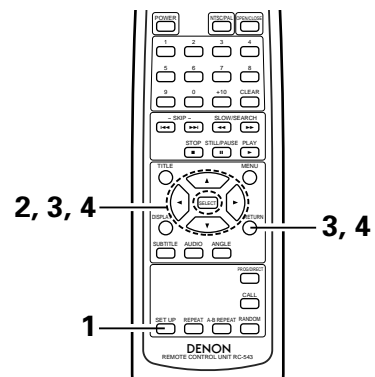
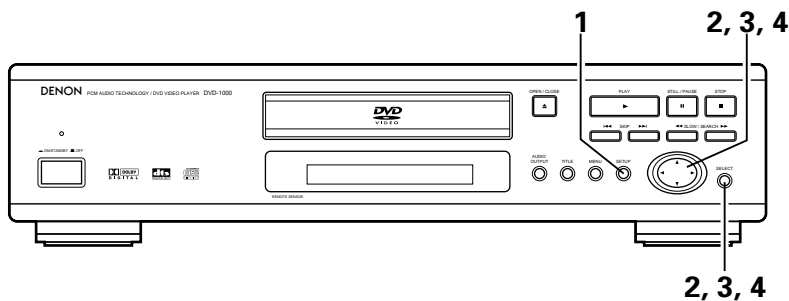

<p><b>1</b></p> <p><b>2</b></p>	<p>See page 32.</p>	
<p><b>3</b></p>	<p>Use the ▲ and ▼ cursor buttons to select the desired setting, then press the SELECT button.</p> <p><b>1. TV ASPECT</b> Use this to set the size of your TV's screen.</p> <p><b>2. TV TYPE</b> Use this to set your TV's video format (NTSC, PAL or MULTI).</p> <p><b>* To exit the video setup mode</b> Use the ▲ and ▼ cursor buttons to select "MAIN PAGE", then press the SELECT button. Press RETURN button, you can go back to the previous screen.</p> <ul style="list-style-type: none"> <li>The screen returns to as it was in step 1.</li> </ul>	<div style="border: 1px solid gray; padding: 10px; margin: 10px;"> <p style="text-align: center;"><b>VIDEO SETUP MENU</b></p> <p><b>1 TV ASPECT</b></p> <p><b>2 TV TYPE</b></p> <p>MAIN PAGE</p> <p style="text-align: center;">SELECT TV SCREEN TYPE</p> </div> <div style="display: flex; justify-content: space-around; margin-top: 10px;"> <div style="text-align: center;"> <p>Main unit</p> </div> <div style="text-align: center;"> <p>Remote control unit</p> </div> </div>
<p><b>4</b></p>	<p>Use the ▲ and ▼ cursor buttons to select the desired setting, then press the SELECT button.</p> <p>① When "1 TV ASPECT" is selected:</p> <p><b>1. PAN&amp;SCAN (4:3) (Factory default)</b> Select this to play wide DVDs in the pan &amp; scan mode (with the sides of the picture cut off). Discs for which pan &amp; scan is not specified are played in the letter box mode.</p> <p><b>2. LETTERBOX (4:3)</b> Select this to play wide DVDs in the letter box mode (with black strips at the top and bottom).</p> <p><b>3. WIDE (16:9)</b> Select this to play wide DVDs in the full-screen mode.</p> <p><b>* To exit the TV aspect mode</b> Use the ▲ and ▼ cursor buttons to select "VIDEO SETUP MENU", then press the SELECT button. Press RETURN button, you can go back to the previous screen.</p>	<div style="border: 1px solid gray; padding: 10px; margin: 10px;"> <p style="text-align: center;"><b>TV ASPECT</b></p> <p><b>1 PAN&amp;SCAN (4 : 3)</b></p> <p><b>2 LETTERBOX(4 : 3)</b></p> <p><b>3 WIDE (16 : 9)</b></p> <p style="text-align: center;">VIDEO SETUP MENU</p> <p style="text-align: center;">PAN&amp;SCAN (4 : 3)</p> </div> <div style="display: flex; justify-content: space-around; margin-top: 10px;"> <div style="text-align: center;"> <p>Main unit</p> </div> <div style="text-align: center;"> <p>Remote control unit</p> </div> </div>

## 4

② When "2 TV TYPE" is selected:

**1. MULTI (Factory default)**

Select this when your TV is compatible with both the NTSC and PAL formats. NTSC signals are output from the video output jacks when discs recorded in NTSC format are played, and PAL signals are output from the video output jacks when discs recorded in PAL format are played.

**2. NTSC**

Select this when your TV's video format is NTSC. If NTSC is selected, output format is fixed to NTSC.

**3. PAL**

Select this when your TV's video format is PAL. If PAL is selected, output format is fixed to PAL.

**\* To exit the TV type mode**

Use the ▲ and ▼ cursor buttons to select "VIDEO SETUP MENU", then press the SELECT button. Press RETURN button, you can go back to the previous screen.

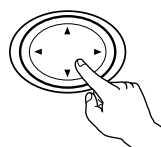

Main unit

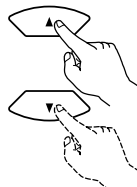

Remote control unit

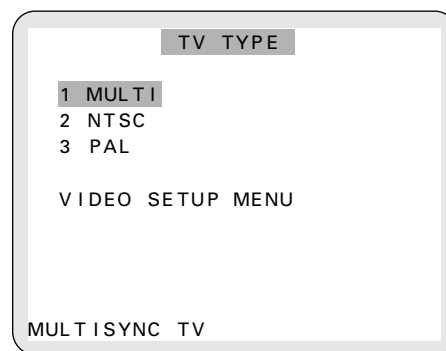

Main unit



Remote control unit

When "4 AUDIO SETUP" is selected

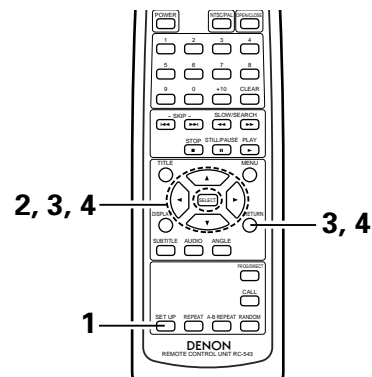
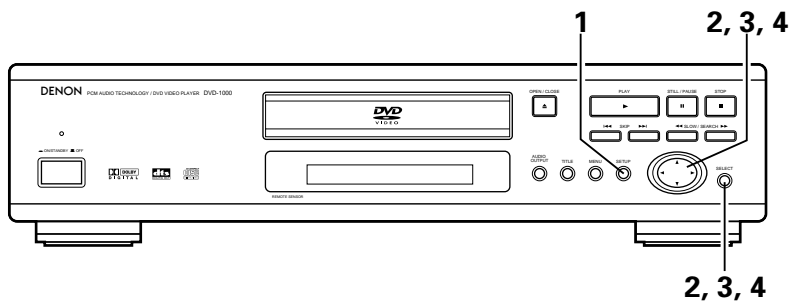

<p><b>1</b></p>	<p>See page 32.</p>	
<p><b>2</b></p>	<p>Use the ▲ and ▼ cursor buttons to select the desired setting, then press the SELECT button.</p> <p><b>1. AUDIO OUTPUT</b> Use this to set the DVD-1000's audio output to analog or digital.</p> <p><b>2. LPCM SELECT (96 kHz → 48 kHz)</b> Use this to set the digital audio output when playing DVDs recorded in linear PCM audio.</p> <p><b>* To exit the audio setup mode</b> Use the ▲ and ▼ cursor buttons to select "MAIN PAGE", then press the SELECT button. Press RETURN button, you can go back to the previous screen.</p> <ul style="list-style-type: none"> <li>The screen returns to as it was in step 1.</li> </ul>	<div style="border: 1px solid gray; padding: 5px; margin: 10px;"> <p style="text-align: center;"><b>AUDIO SETUP MENU</b></p> <p><b>1 AUDIO OUTPUT</b></p> <p><b>2 LPCM SELECT</b> (96 kHz → 48 kHz)</p> <p>MAIN PAGE</p> <p style="text-align: center;">SELECT AUDIO OUTPUT</p> </div> <p style="text-align: center;">Main unit      Remote control unit</p>
<p><b>3</b></p>	<p>Use the ▲ and ▼ cursor buttons to select the desired setting, then press the SELECT button.</p> <p>① When "1 AUDIO OUTPUT" is selected:</p> <p><b>1. ANALOG (Factory default)</b> When "ANALOG" is selected, analog signals are output from the set's analog audio output. Digital signals are not output from the digital audio output at this time.</p> <p><b>2. DIG./NORMAL</b> Select this to listen to the digital audio output signals output from the digital audio output terminals (optical/coaxial) when playing DVDs recorded in Dolby Digital or dts.</p> <p><b>3. DIG./PCM</b> Select this to listen to the digital audio output signals output from the digital audio output terminals (optical/coaxial) when playing DVDs recorded in linear PCM.</p>	<div style="border: 1px solid gray; padding: 5px; margin: 10px;"> <p style="text-align: center;"><b>AUDIO OUTPUT</b></p> <p><b>1 ANALOG</b></p> <p><b>2 DIG. /NORMAL</b></p> <p><b>3 DIG. /PCM</b></p> <p style="text-align: center;">AUDIO SETUP MENU</p> <p style="text-align: center;">ANALOG OUTPUT</p> </div> <p style="text-align: center;">Main unit      Remote control unit</p>
<p><b>4</b></p>		

4

**\* To exit the audio output mode**

Use the ▲ and ▼ cursor buttons to select "AUDIO SETUP MENU", then press the SELECT button. Press RETURN button, you can go back to the previous screen.

- ② When "2 LPCM SELECT (96 kHz → 48 kHz)" is selected:

This setting is valid when "DIG./NORMAL" or "DIG./PCM" is selected for "AUDIO OUTPUT".

**1. OFF (Factory default)**

Only linear PCM audio signals recorded at 48 kHz/16 bits are output from the digital output terminals.

When playing DVDs containing 48 kHz/20 or 24 bit or 96 kHz linear PCM audio signals, nothing is output from the digital output terminals.

For DVDs on which no copyright protection measures are taken, however, the audio signals are output in the format in which they were recorded.

**2. ON**

When playing DVDs containing 48 kHz/20 or 24 bit or 96 kHz linear PCM audio signals, the signals are converted into 48 kHz/16 bit signals and output from the digital output terminals.

(In consideration of copyrights, the actual PCM audio digital output is under 48 kHz/16 bits.)

**\* To exit the LPCM select mode**

Use the ▲ and ▼ cursor buttons to select "AUDIO SETUP MENU", then press the SELECT button. Press RETURN button, you can go back to the previous screen.

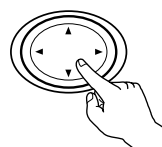

Main unit

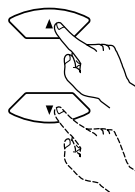

Remote control unit

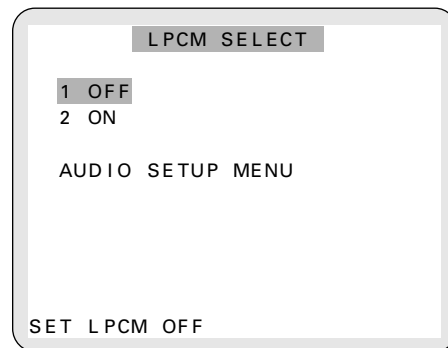

Main unit

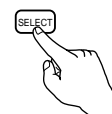

Remote control unit

When "5 RATINGS SETUP" is selected

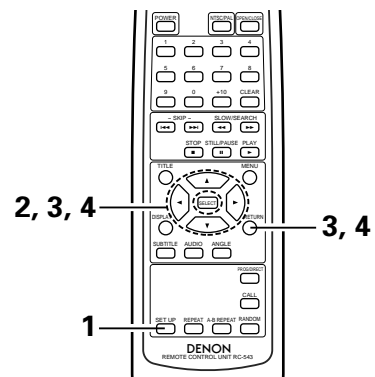
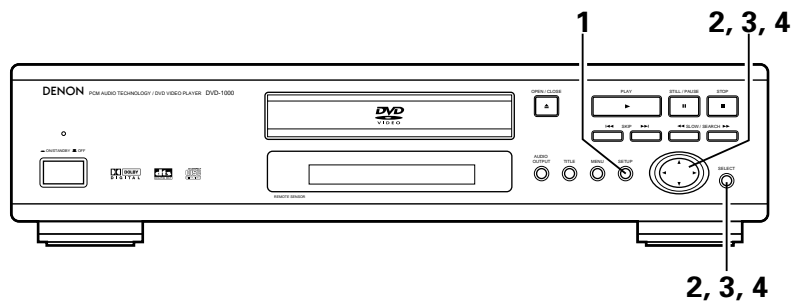

<p><b>1</b></p>	<p>See page 32.</p>	
<p><b>2</b></p>	<p>Use the ▲ and ▼ cursor buttons to select the desired setting, then press the SELECT button.</p> <p><b>1. RATINGS</b> Use this to restrict playback of adult DVDs you do not want children to view. Note that even with adult DVDs, viewing cannot be restricted unless the restriction level is recorded on the disc. It is however possible to disable playback of all DVDs.</p> <p><b>2. PASSWORD CHANGE</b> Use this to change the password. The set's password is set to "0000" by default.</p> <p><b>* To exit the rating setup mode</b> Use the ▲ and ▼ cursor buttons to select "MAIN PAGE", then press the SELECT button. Press RETURN button, you can go back to the previous screen.</p> <ul style="list-style-type: none"> <li>The screen returns to as it was in step 1.</li> </ul>	<div data-bbox="1024 697 1469 1049" style="border: 1px solid gray; padding: 5px;"> <p style="text-align: center;"><b>RATINGS SETUP MENU</b></p> <p><b>1 RATINGS</b></p> <p><b>2 PASSWORD CHANGE</b></p> <p>MAIN PAGE</p> <p style="text-align: center;">SET RATING LEVEL</p> </div> <div data-bbox="1052 1087 1437 1251"> <p style="display: flex; justify-content: space-around;"> <span>Main unit</span> <span>Remote control unit</span> </p> </div>
<p><b>3</b></p>	<p>Use the ▲ and ▼ cursor buttons to select the desired setting, then press the SELECT button.</p> <p>① When "1 RATINGS" is selected:</p> <p><b>Level 0</b> Select this to disable playback of all DVDs. Use this for example to disable playback of adult DVDs on which the rating level is not recorded.</p> <p><b>Level 1</b> Select this to play only DVDs for children. (Adult and general audience DVDs cannot be played.)</p> <p><b>Level 2 to Level 7</b> Select this to play DVDs for general audiences and children. Adult DVDs cannot be played.</p> <p><b>Level 8 (Factory default)</b> Select this to play all DVDs.</p> <p>Use the number buttons to input a 4-digit password, then press the SELECT button.</p> <ul style="list-style-type: none"> <li>The set's password is set to "0000" by default.</li> <li>Do not forget the password.</li> <li>The setting cannot be changed without inputting the correct password.</li> </ul>	<div data-bbox="1024 1278 1469 1630" style="border: 1px solid gray; padding: 5px;"> <p style="text-align: center;"><b>RATINGS</b></p> <p>0 (LOCK ALL)</p> <p>1</p> <p>2</p> <p>3</p> <p>4</p> <p>5</p> <p>6</p> <p>7</p> <p><b>8 (NO LIMIT)</b></p> <p style="text-align: center;">SET TO LEVEL 8</p> </div> <div data-bbox="1024 1651 1469 1996" style="border: 1px solid gray; padding: 5px;"> <p style="text-align: center;"><b>RATINGS</b></p> <p>CURRENT PASSWORD <span style="display: inline-block; width: 50px; height: 15px; background-color: gray; vertical-align: middle;"></span></p> <p style="text-align: center;">PLEASE ENTER PASSWORD</p> </div>



4

- ② When "2 PASSWORD CHANGE" is selected:  
Use the number buttons to input a 4-digit password, then press the SELECT button.
- \* Do not forget the password.
- \* The setting cannot be changed without inputting the correct password.
- \* The set's password is set to "0000" by default.



Main unit



Remote control unit

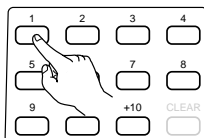
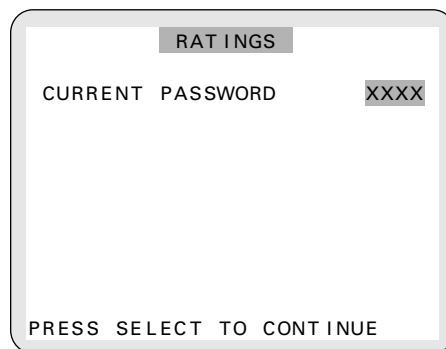

Remote control unit

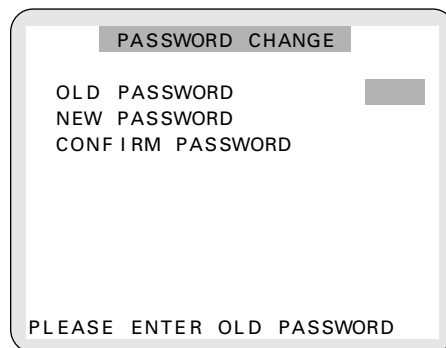

Main unit



Remote control unit

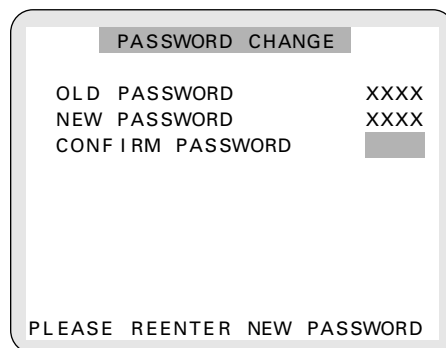
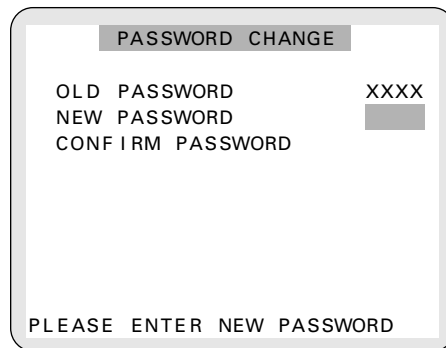

When "6 OTHER SETUP" is selected

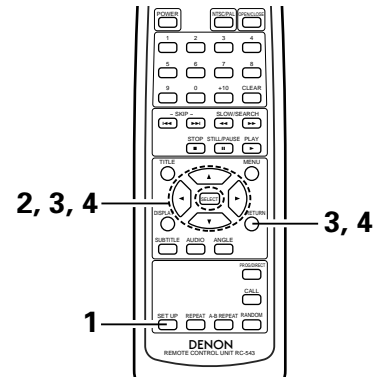
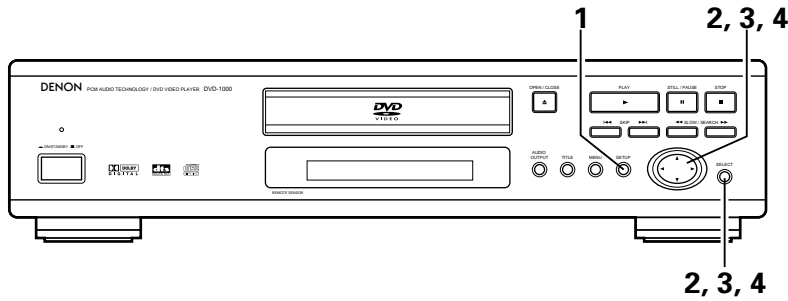

<p><b>1</b></p>	<p>See page 32.</p>	
<p><b>2</b></p>	<p>Use the ▲ and ▼ cursor buttons to select the desired setting, then press the SELECT button.</p> <p><b>1. CAPTIONS</b> Use this to set whether or not to display the closed captions recorded on DVDs.</p> <p><b>2. COMPRESSION</b> Use this to set the dynamic range output when playing discs.</p> <p><b>* To exit the other setup mode</b> Use the ▲ and ▼ cursor buttons to select "MAIN PAGE", then press the SELECT button. Press RETURN button, you can go back to the previous screen.</p> <ul style="list-style-type: none"> <li>The screen returns to as it was in step 1.</li> </ul>	<div style="border: 1px solid black; padding: 5px; margin: 10px;"> <p style="text-align: center;"><b>OTHER SETUP MENU</b></p> <p><b>1 CAPTIONS</b></p> <p><b>2 COMPRESSION</b></p> <p>MAIN PAGE</p> <p>CLOSED CAPTION</p> </div>
<p><b>3</b></p>	<p>Use the ▲ and ▼ cursor buttons to select the desired setting, then press the SELECT button.</p> <p>① When "1 CAPTIONS" is selected:</p> <p><b>OFF (Factory default)</b> Select this when you do not want to display the captions on the screen when playing DVDs containing English captions</p> <p><b>ON</b> Select this to display the captions on the screen when playing DVDs containing English captions.</p> <p><b>* To exit the captions mode</b> Use the ▲ and ▼ cursor buttons to select "OTHER SETUP MENU", then press the SELECT button. Press RETURN button, you can go back to the previous screen.</p> <ul style="list-style-type: none"> <li>The screen returns to as it was in step 1.</li> </ul>	<div style="border: 1px solid black; padding: 5px; margin: 10px;"> <p style="text-align: center;"><b>CAPTIONS</b></p> <p><b>1 OFF</b></p> <p><b>2 ON</b></p> <p>OTHER SETUP MENU</p> <p>CLOSED CAPTION OFF</p> </div>

## 4

② When "2 COMPRESSION" is selected:

**OFF (Factory default)**

Select this for the standard range.

**ON**

Select this to achieve powerful sound even when the volume is low. This setting is suited for watching DVDs late at night with the volume low. (This setting is only valid for DVDs recorded in Dolby Digital.)

**\* To exit the captions mode**

Use the ▲ and ▼ cursor buttons to select "OTHER SETUP MENU", then press the SELECT button. Press RETURN button, you can go back to the previous screen.

- The screen returns to as it was in step 1.

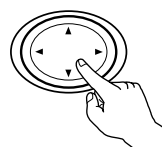

Main unit



Remote control unit

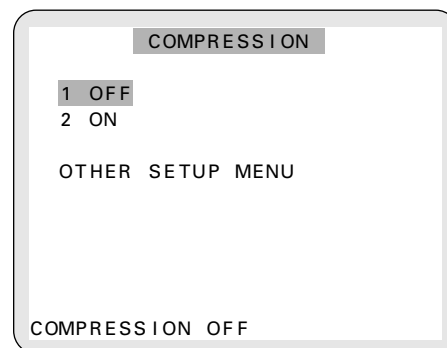



Main unit



Remote control unit

**NOTES:**

- An English caption decoder is required to display English captions.
- DVDs with caption signals are indicated by the , , , mark.

English captions cannot be displayed when playing DVDs which do not contain caption signals.

- The characters in which the captions are displayed (capital letters, small letters, italics, etc.) depend on the DVD and cannot be selected with the DVD-1000.

## 16 TROUBLESHOOTING

### Check again before assuming the player is malfunctioning

#### ■ Are all the connections correct ?

#### ■ Are you following the instructions in the manual ?

#### ■ Are the amplifier and speakers operating properly ?

If the DVD-1000 does not seem to be functioning properly, check the table below. If this does not solve the problem, the DVD-1000 may be damaged. Turn off the power, unplug the power cord from the power outlet, and contact your store of purchase or nearest Denon sales office.

Symptom	Check	Page
Power does not turn on.	<ul style="list-style-type: none"> <li>Plug the power cord securely into the power outlet.</li> </ul>	9
Playback does not start when PLAY button is pressed. Playback stops immediately.	<ul style="list-style-type: none"> <li>Is there condensation on the disc or player ? (Let stand for 1 or 2 hours.)</li> <li>Discs other than DVDs, video CDs and music CDs cannot be played.</li> <li>Disc is dirty. Wipe off the dirt.</li> </ul>	– 7 8
Picture does not appear.	<ul style="list-style-type: none"> <li>Check the connections.</li> <li>Set the TV's input to "video".</li> </ul>	9 –
Sound is not produced or sound quality is poor.	<ul style="list-style-type: none"> <li>Check the connections.</li> <li>Properly set the input of the TV, stereo, etc.</li> <li>Check the "AUDIO OUTPUT" and "COMPRESSION" settings.</li> </ul>	9 – 38, 43
Menu playback of video CD's is not possible.	<ul style="list-style-type: none"> <li>Menu playback is not possible with anything but video CDs with playback control.</li> </ul>	18
Picture is disturbed during the search operation.	<ul style="list-style-type: none"> <li>Some disturbance is normal.</li> </ul>	–
Buttons do not operate.	<ul style="list-style-type: none"> <li>Some operations are disabled for some discs.</li> </ul>	19
No subtitles are displayed.	<ul style="list-style-type: none"> <li>Subtitles are not displayed for DVDs not containing subtitles.</li> <li>Subtitles are turned off. Turn the subtitles setting on.</li> </ul>	– 28
Audio (or subtitle) language does not switch.	<ul style="list-style-type: none"> <li>The audio (or subtitle) language does not switch for discs which do not include multiple audio (or subtitle) languages.</li> <li>For some discs the audio (or subtitle) language cannot be switched when the operation to switch it is performed, but can be switched on the menu screens.</li> </ul>	– 27, 28
Angle does not switch.	<ul style="list-style-type: none"> <li>The angle cannot be switched for DVDs which do not contain multiple angles. In some cases multiple angles are only recorded for specific scenes.</li> </ul>	29
Playback does not start when the title is selected.	<ul style="list-style-type: none"> <li>Check the "RATINGS SETUP" setting.</li> </ul>	40
The password for rating level has been forgotten. <b>Reset all the setting to Factory Preset.</b>	<ul style="list-style-type: none"> <li>While the player is in the stop mode, hold the player's SKIP (⏮) button and the STILL/PAUSE button down simultaneously and then hold the OPEN/CLOSE button down for longer than 3 seconds (until "INITIALIZE" disappears from the TV monitor). The lock will be released and all initial settings will return to the default values.</li> </ul>	–
The disc is not played with the audio or subtitle language set as the default setting.	<ul style="list-style-type: none"> <li>The disc does not play with the selected audio or subtitle language if that audio or subtitle language is not included on that DVD.</li> </ul>	33, 34
Picture is not displayed in 4:3 (or 16:9).	<ul style="list-style-type: none"> <li>Set the "TV ASPECT" default setting to the proper setting for the connected TV.</li> </ul>	36
Menu screen messages for the desired language do not display.	<ul style="list-style-type: none"> <li>Check the default setting for the disc language's menu language.</li> </ul>	34
Remote control unit does not operate.	<ul style="list-style-type: none"> <li>Check that the batteries are inserted in the proper "⊕" and "⊖" directions.</li> <li>The batteries are dead. Replace them with new batteries.</li> <li>Point the remote control unit at the remote control sensor when operating it.</li> <li>Operate the remote control unit within a distance of 7 meters from the remote control sensor.</li> <li>Remove the obstacle between the remote control unit and remote control sensor.</li> </ul>	15 15 15 15 15
No sound from digital output terminal. No sound from analog output terminal.	<ul style="list-style-type: none"> <li>When "DIG./NORMAL" or "DIG./PCM" is selected, analog sound is not output.</li> <li>When "ANALOG" is selected, digital sound is not output.</li> </ul>	21, 38 21, 38



## — TABLE DES MATIERES —

1	Caractéristiques .....	46	10	Lecture répétée .....	63, 64
2	Disques .....	47	11	Lecture des pistes dans l'ordre souhaite.....	65
3	Précautions de manipulations des disques .....	48	12	Lecture des pistes dans un ordre aléatoire .....	66
4	Connexions .....	49 ~ 53	13	Utilisation des fonctions multi-audio, sous-titre et angle de vue .....	67 ~ 69
5	Noms des composants et fonctions .....	53, 54	14	Utilisation des menus .....	70, 71
6	Télécommande .....	55, 56	15	Modification des réglages par défaut .....	72 ~ 83
7	Chargement des disques .....	57	16	Localisation des pannes .....	84
8	Lecture .....	58 ~ 61	17	Caractéristiques principales .....	85
9	Utilisations des affichage ON-SCREEN .....	62			

## • ACCESSOIRES

Veillez contrôler que les articles suivants sont bien joints à l'appareil principal dans le carton:

①	Cordon audio vidéo .....	1	④	Mode d'emploi .....	1
②	Télécommande (RC-543) .....	1	⑤	Liste des points de SAV .....	1
③	Piles "AA" (R6P) .....	2			

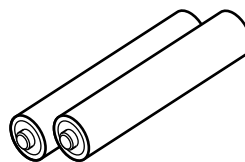
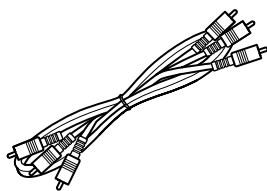

## 1 CARACTERISTIQUES

### 1. 96 kHz convertisseur N/A (numérique/analogique) 24 bit à haute précision

Le DVD-1000 est équipé d'un convertisseur N/A 24 bit pour une conversion N/A fidèle des données 24 bit à haute définition. Ceci améliore aussi d'autres aspects de la performance audio tels que le rapport signal/bruit, la gamme de fréquence et le niveau de distorsion et exploite au maximum les possibilités de haute qualité audio obtenue par l'utilisation d'un nombre de bits élevé et d'un taux d'échantillonnages à très haute fréquence.

### 2. Compatibilité de sortie de flux de bits Dolby Digital (REMARQUE 1)

Le DVD-1000 est compatible avec le débit numérique du système Dolby Digital. Lorsqu'un décodeur Dolby Digital est connecté, le sens tridimensionnel et le positionnement du son sont recréés de manière extrêmement naturelle et procure un réalisme exceptionnel et donne l'impression d'être dans une salle de cinéma ou de concert.

### 3. Compatibilité avec le débit de données DTS (REMARQUE 2)

Les DVD-1000 sont compatibles avec les trains de bits de données DTS qui sont un format audio optionnel de vidéo DVD. Les sons DTS peuvent être appréciés en connectant un décodeur DTS et un amplificateur AV disponibles dans le commerce.

### 4. Haute qualité d'image grâce à un convertisseur vidéo N/A 10 bit

Les signaux 8 bit/13,5 MHz de luminosité et les composantes couleur enregistrés sur DVD sont transformés en signaux de 10 bit/27 MHz et requantifiés, laissant de la place pour le traitement des signaux enregistrés pour produire les magnifiques images que les DVD ont à offrir. En outre, les sorties vidéo des composantes couleur sont fournies pour obtenir une reproduction plus fidèle des couleurs.

### 5. Beaucoup de fonctions pratiques



- (1) Fonction audio multiple  
La sélection d'au plus 8 langues audio.  
Le nombre de langues offert est différent d'un DVD à l'autre.
- (2) Fonction de sous-titrage multiple  
La sélection d'au plus 32 langues de sous-titre.  
(Le nombre de langues offert est différent d'un DVD à l'autre.)
- (3) Fonction d'angle de vue multiple  
L'angle de vue peut être changé.  
(sur les DVD où plusieurs angles de vue ont été enregistrés)
- (4) Mise hors fonction de lecture  
Cette fonction peut être utilisée pour empêcher les enfants de visionner certains DVD.

#### REMARQUES:

1. Fabriqué sous licence des Laboratoires Dolby. "Dolby" et le symbole double D sont des marques déposées par les Laboratoires Dolby. Confidential unpublished work ©1992 (Travaux Confidentiels non publiés) – Laboratoires Dolby. 1997, tous droits réservés.
2. "DTS" est une marque déposée de Digital Theater System, Inc.

## 2 DISQUES

- Les types de disques énumérés dans le tableau ci-dessous peuvent être utilisés sur le DVD-1000.  
Les marques de disque sont indiquées sur les étiquettes ou boîtiers de disque.

Disques utilisables	Marque (logo)	Signaux enregistrés	Dimension du disque	Durée d'enregistrement maximal
DVD vidéo		Audio numérique + vidéo numérique (MPEG2)	12 cm	Environ 240 minutes par face Environ 480 minutes pour les deux faces
			8 cm	Environ 80 minutes par face Environ 160 minutes pour les deux faces
CD Vidéo		Audio numérique + vidéo numérique (MPEG1)	12 cm	74 minutes
			8 cm	20 minutes
CD		Audionumérique	12 cm	74 minutes
			8 cm	20 minutes

### ■ Les types de disques suivants ne peuvent pas être lus sur le DVD-1000:

- Les DVD avec des nombres de région autres que "1" ou "ALL" (TOUS)
  - Les disques DVD audio
  - DVD + RW
  - CVD
  - SV CD
  - Les DVD-ROM
  - Les DVD-R/DVD-RAM
  - Les CD-ROM
  - Les CD-RW
  - Les VSD
  - Les CDV (Seule la bande son peut être lue)
  - Les CD-G (Seul le son est reproduit)
  - Les CD photo (Ne jamais lire ce type de disque sur le DVD-1000.)
- \* Toute tentative de lecture de CD photo risque d'endommager les données du disque.

### ■ La terminologie du disque

#### • Titres et chapitres (DVD)

Les DVD sont divisés en plusieurs grandes sections appelées "Titres" et en sections plus petites appelées "Chapitres".

Des numéros sont attribués à ces sections. Ces numéros sont appelés "Numéros de titre" et "Numéros de chapitre".

Par exemple:

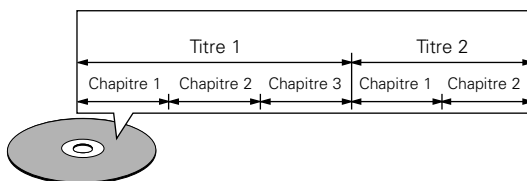

#### • Les pistes (CD vidéo et audio)

Les CD vidéo et audio sont divisés en sections appelées "pistes".

Des numéros sont attribués à ces sections. Ces numéros sont appelés "numéros de piste".

Par exemple:

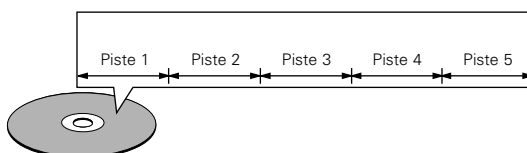

#### • Commande de lecture (CD vidéo)

Les CD vidéo comportant la mention "Menu de commande" ("playback control") sur le disque ou le boîtier possèdent une fonction permettant d'afficher des menus sur l'écran de télévision pour sélectionner les pistes ou afficher des informations, etc., en mode interactif.

Dans ce manuel, la lecture de CD vidéo faisant appel à de tels menus est appelée "Lecture par menus".

Les CD vidéo avec menus de commande peuvent être utilisés sur le DVD-1000.

### REMARQUE:

- Ce lecteur DVD est conçu et fabriqué pour prendre en compte les informations de gestion de région (Region Management Information) enregistrées sur les disques DVD.

Ce lecteur vidéo DVD ne peut lire que les disques DVD dont le numéro de région est identique au sien.

Le numéro de région de ce lecteur vidéo DVD est le 1.



### 3 PRECAUTIONS DE MANIPULATION DES DISQUES

#### Disques

Seuls les disques de marques énumérées page 47 peuvent être joués sur le DVD-1000.

Remarque, les disques de forme particulière (disques en forme de cœur, disques hexagonaux, etc.) ne peuvent pas être lus sur le DVD-1000. Ne pas tenter leur lecture car ils peuvent endommager le lecteur.

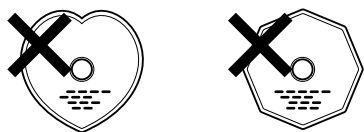

#### Manipulation des disques

Eviter de toucher la surface du disque lors du chargement et déchargement.

Prendre soin de pas laisser d'empreintes digitales sur la face des données (le côté qui brille comme un arc-en-ciel).



#### Nettoyage des disques

■ Les empreintes digitales ou salissures sur le disque peuvent entamer la qualité du son et de l'image ou causer des coupures lors de la lecture. Enlever toute empreinte de doigt ou salissures.

■ Utiliser un nécessaire de nettoyage de disque disponible dans le commerce ou un chiffon doux pour nettoyer toute empreinte de doigt ou salissures.

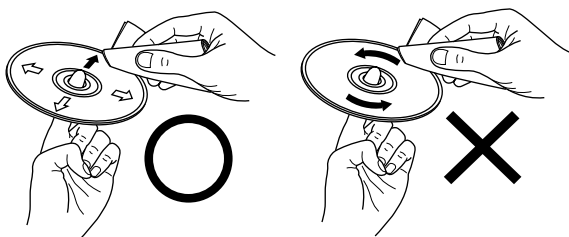

Nettoyer avec précaution à partir du centre vers l'extérieur.

Ne pas faire de mouvement circulaire.

#### REMARQUE:

- Ne pas utiliser d'aérosol pour disque ou antistatique. Ne pas utiliser non plus de solvant chimique volatile tel que le benzène ou le dissolvant.

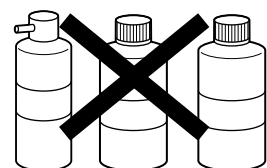

Aérosol Dissolvant Benzène  
pour  
disque

#### Précautions de manipulation des disques

- Eviter toute empreinte digitale, graisse ou salissure sur les disques.
- Prendre particulièrement soin de ne pas rayer les disques en les sortant de leur boîtier.
- Ne pas tordre les disques.
- Ne pas chauffer les disques.
- Ne pas agrandir le trou central.
- Ne pas écrire sur les étiquettes (imprimées) de disque avec un stylo à bille ou un crayon.
- Des gouttelettes de l'eau de condensation peuvent se former sur la surface si le disque est soudainement déplacé d'un endroit froid à un endroit chaud. Ne pas utiliser de sèche-cheveux, etc., pour sécher le disque.

#### Précautions de rangement des disques

- Toujours éjecter les disques une fois la lecture terminée.
- Remettre les disques dans leur boîtier pour les protéger de la poussière, des rayures et des déformations.
- Ne pas placer les disques dans les endroits suivants :
  1. Exposés longtemps au soleil
  2. Exposés à l'humidité ou à la poussière
  3. Exposés à la chaleur d'appareils de chauffage, etc.

#### Précautions lors du chargement des disques

- Charger un seul disque à la fois. L'empilage de disques les uns sur les autres peut les abîmer ou les rayer.
- Charger les disques de 8 cm de manière sûre dans le guide de disque, sans adaptateur. Si le disque n'est pas mis en place correctement, il peut glisser hors du guide et bloquer le tiroir du disque.
- Faire attention aux doigts quand le tiroir de disque se referme.
- Ne pas mettre autre chose que des disques dans le tiroir de disque.
- Ne pas charger de disques fêlés, déformés ou réparés avec de l'adhésif, etc.
- Ne pas utiliser de disques s'ils portent du ruban adhésif, si une partie de la colle de l'étiquette est exposée, si l'étiquette a été décollée. De tels disques peuvent rester coincés à l'intérieur du lecteur et causer des dommages.



## 4 CONNEXIONS

### REMARQUES:

- Consulter les manuels de tous les éléments avant d'effectuer les raccordements.
- Ne brancher le cordon d'alimentation au secteur qu'une fois les raccordements terminés.
- Si l'appareil est alimenté pendant les raccordements, du bruit risque de se faire entendre et même d'endommager les haut-parleurs.
- Prendre soin de connecter correctement les canaux droit et gauche, R (Right) à droite, L (Left) à gauche.
- Brancher le câble d'alimentation sur le secteur correctement. Une prise mal mise peut causer des bruits parasites.
- Attacher le câble d'alimentation aux autres câbles de raccordements cordons peut causer des bourdonnements ou bruits parasites.

### (1) Raccordement à un AV de TV

- Utilisez le cordon audio vidéo fourni pour brancher les connecteurs d'entrée vidéo de la télévision et audio sur les connecteurs de sortie audio et vidéo du DVD-1000.

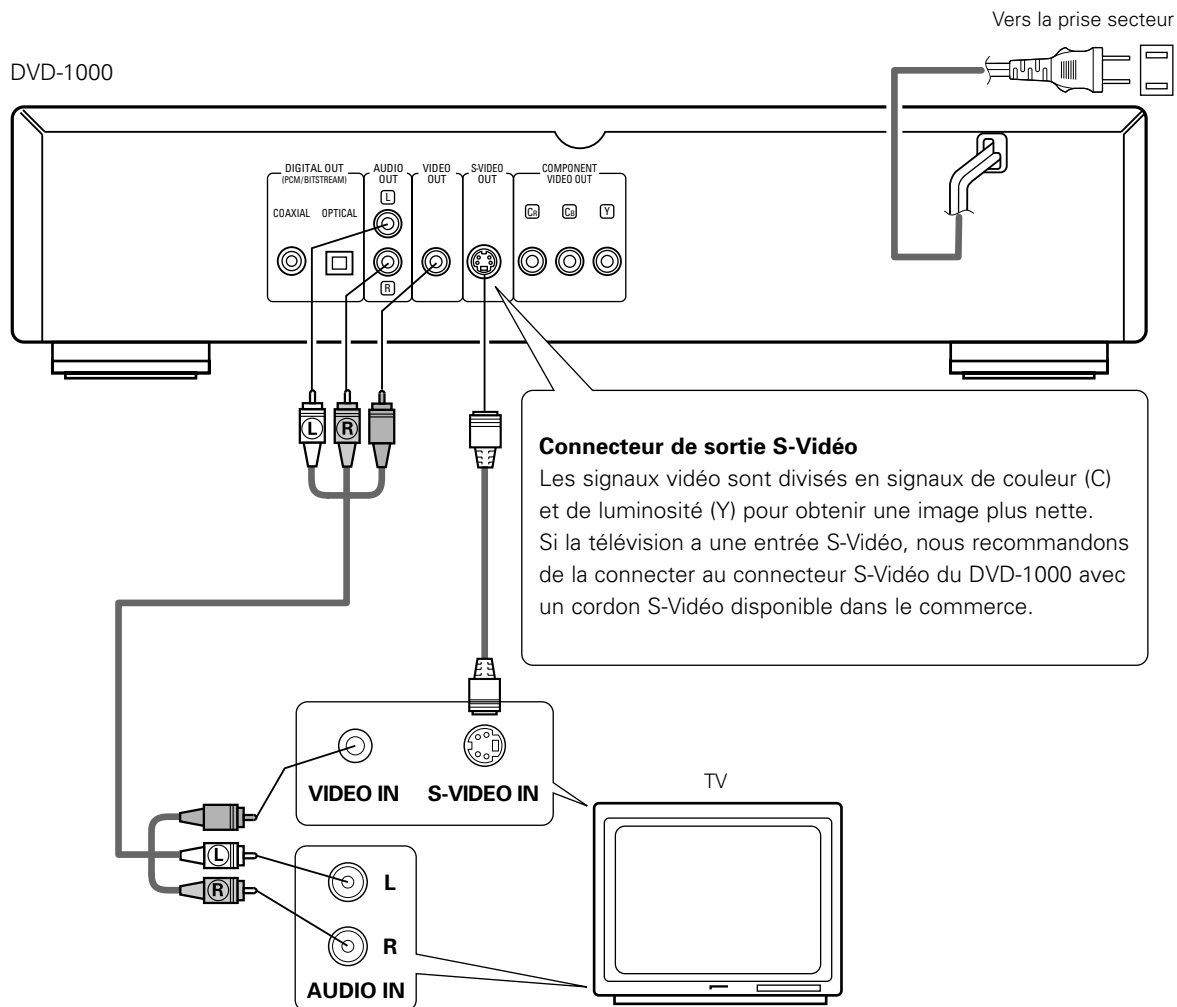

### REMARQUES:

- Raccorder les sorties vidéo du DVD-1000 directement au téléviseur ou par l'intermédiaire d'un amplificateur AV. Ne pas la connecter par l'intermédiaire d'un magnétoscope.
- Certains disques comportent des signaux d'interdiction à la copie. Si ces signaux passent par un magnétoscope ils risquent de provoquer des déformations de l'image.
- Régler le "TYPE DE TV" dans "INSTALLATION VIDEO" dans "INSTALLATION" en fonction du format de votre vidéo. Lorsque la télévision est formée en NTSC, régler à NTSC. (Voir à la page 77.)
- Régler le "SORTIE AUDIO" dans "INSTALLATION AUDIO" dans "INSTALLATION" en réglant "ANALOGIQUE". (Voir à la page 78. Le réglage par défaut est "ANALOGIQUE".)

**(2) Connexion à une TV ou un moniteur équipé de connecteurs d'entrée de composantes couleur****Connecteurs de sortie de composantes couleur (CR, Cb et Y)**

Les signaux rouge (CR), bleu (Cb) et de luminosité (Y) sont transmis séparément pour obtenir une reproduction plus fidèle des couleurs.

- Les connecteurs d'entrée de composantes couleur peuvent être repérés différemment sur certaines TV ou certains moniteurs (PR, PB et Y/R-Y, B-Y et Y/CR, Cb et Y, etc.). Pour plus de détails, consulter les manuels d'utilisation de ces appareils.

DVD-1000

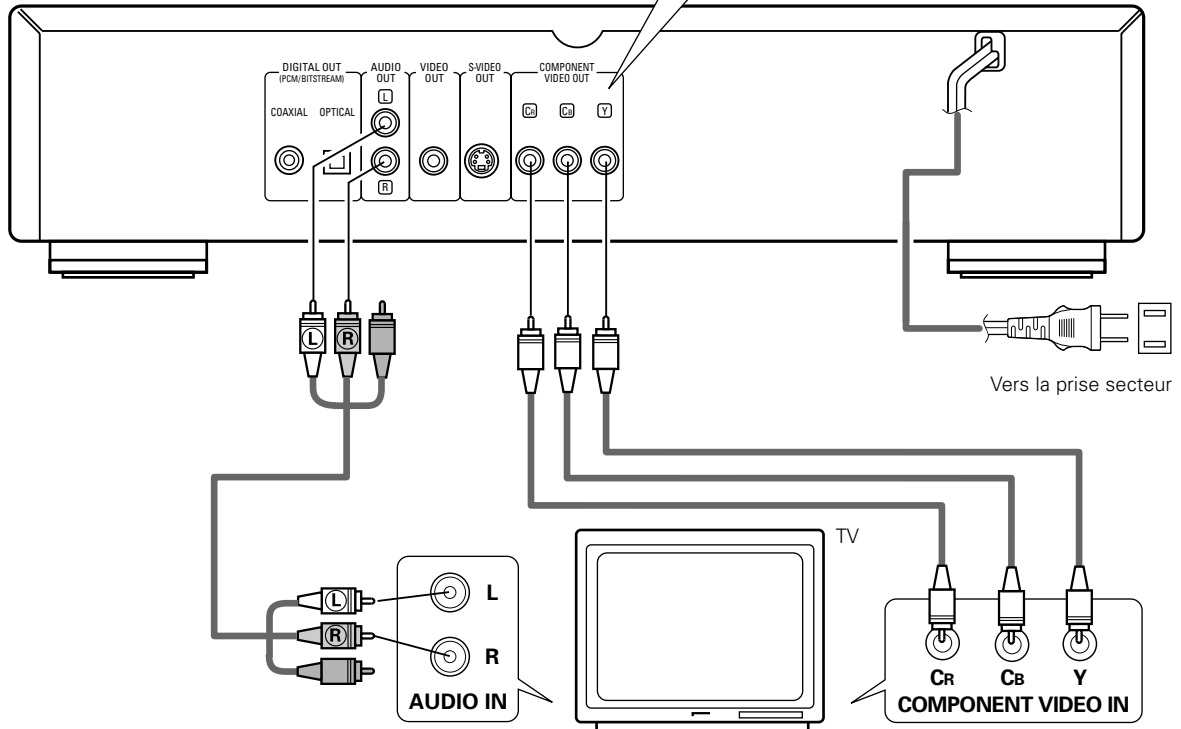
**REMARQUES:**

- Utilisez les trois cordons vidéo (disponibles dans le commerce) pour brancher les connecteurs de sortie par composantes de couleur du DVD-1000 sur une télévision ou un moniteur.
- Régler le "SORTIE AUDIO" dans "INSTALLATION AUDIO" dans "INSTALLATION" en réglant "ANALOGIQUE". (Voir à la page 78. Le réglage par défaut est "ANALOGIQUE".)
- Régler le "TYPE DE TV" dans "INSTALLATION VIDEO" dans "INSTALLATION" en fonction du format de votre vidéo. Lorsque la télévision est formée en NTSC, régler à NTSC. (Voir à la page 77.)

### (3) Connecter à un amplificateur AV avec un décodeur intégré

Quand des DVD enregistrés en Dolby Digital ou DTS sont lus, des trains de bits Dolby Digital ou DTS sont produits aux sorties audio numériques du lecteur DVD. Si un décodeur Dolby Digital ou DTS est connecté, le son produit a une puissance et une présence comparable à celui d'une salle de cinéma ou de concert.

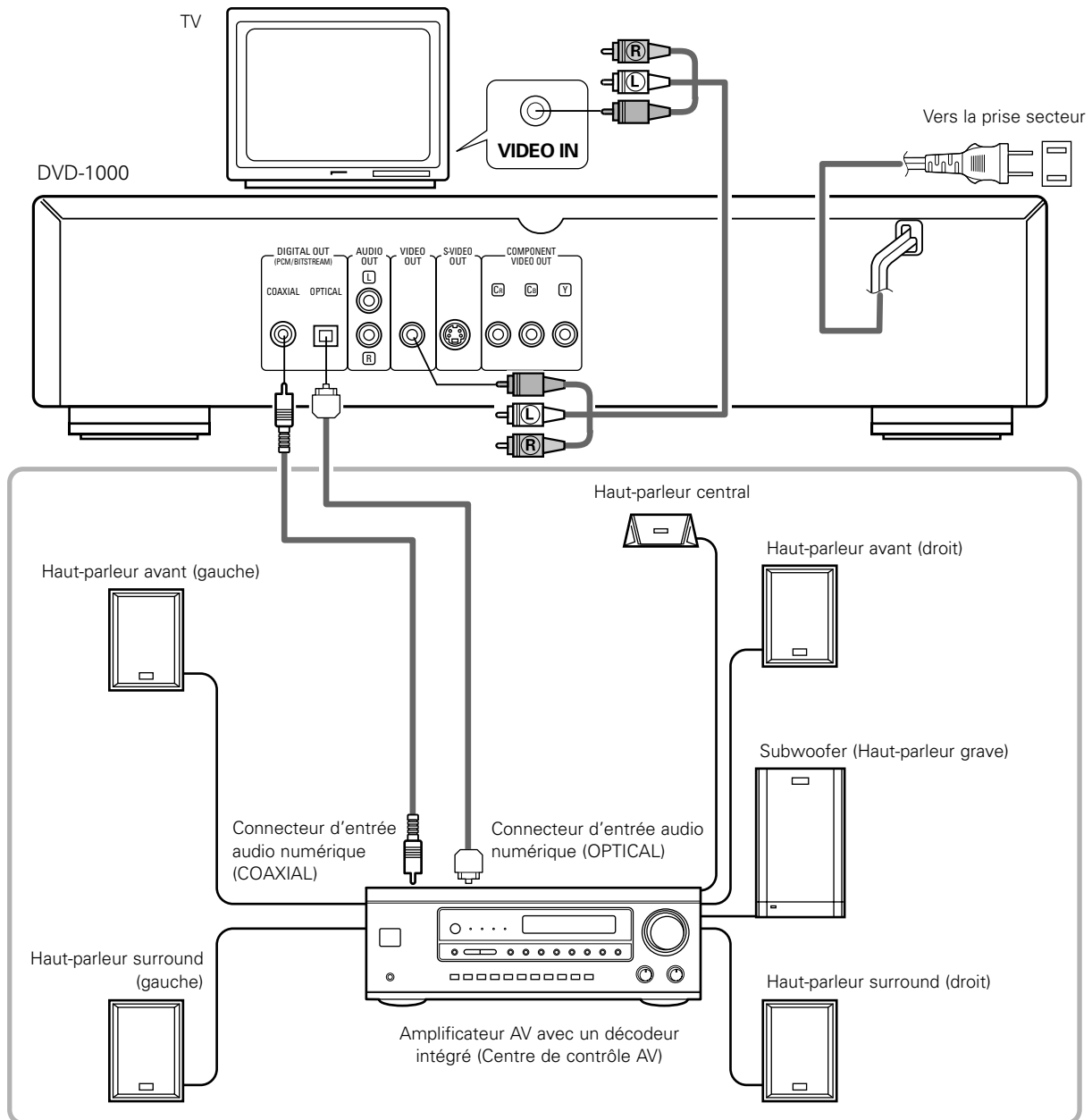

#### REMARQUE:

- Régler le "SORTIE AUDIO" dans "INSTALLATION AUDIO" dans "INSTALLATION" en réglant "DIG./NORMAL". (Voir à la page 78.)
- Régler le "TYPE DE TV" dans "INSTALLATION VIDEO" dans "INSTALLATION" en fonction du format de votre vidéo. Lorsque la télévision est formée en NTSC, régler à NTSC. (Voir à la page 77.)
- Un bruit violent qui pourrait heurter vos oreilles ou endommager les haut-parleurs est généré lorsqu'un disque DVD enregistré au format DTS est lu avec un décodeur ou autre qui n'est pas compatible DTS.

#### ■ Connecter un câble en fibre optique (disponible dans le commerce) au connecteur de Entrée audio numérique (OPTICAL)

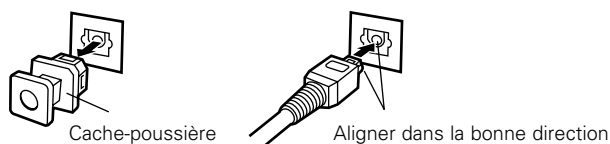

#### REMARQUE:

- Mettre le cache-poussière de côté pour ne pas le perdre. Lorsque la borne n'est pas utilisée, remettre le cache-poussière pour protéger la borne.

Enlever le cache-poussière, l'aligner dans la bonne direction et l'introduire le plus loin possible.

## ■ Son produit aux connecteurs audio numérique du DVD-1000

Disque lu	Format de l'enregistrement audio	Production de son
Vidéo DVD	Dolby Digital	<ul style="list-style-type: none"> <li>• Train de bit Dolby Digital (1 à 5,1 canaux)</li> <li>• PCM (48 kHz/16 peu) (2 canaux) (REMARQUE 1)</li> <li>* Sélection avec les réglages "SORTIE AUDIO" dans "INSTALLATION AUDIO" dans "INSTALLATION" par défaut. (Voir page 78.)</li> </ul>
	DTS	<ul style="list-style-type: none"> <li>• Train de bit DTS</li> <li>* Sélection avec les réglages "SORTIE AUDIO" dans "INSTALLATION AUDIO" dans "INSTALLATION" par défaut. (Voir page 78.)</li> </ul>
	PCM linéaire 48 kHz/96 kHz 16/20/24 bit	<ul style="list-style-type: none"> <li>• PCM linéaire (48 kHz/16 peu) (2 canaux)</li> <li>• Pas de production</li> <li>* Sélection avec les réglages "SORTIE AUDIO" dans "INSTALLATION AUDIO" dans "INSTALLATION" et "SÉLECTIONNER LPCM" par défaut. (Voir pages 78.)</li> </ul>
CD vidéo	MPEG1	<ul style="list-style-type: none"> <li>• PCM (44,1 kHz) (REMARQUE 1)</li> </ul>
CD	PCM linéaire	<ul style="list-style-type: none"> <li>• PCM linéaire (44,1 kHz)</li> </ul>

REMARQUE 1: Les signaux audio compressés sont convertis en signaux PCM avant la sortie.

REMARQUE 2: Lorsque "SORTIE AUDIO" est réglé sur "DIG./NORMAL" ou "DIG./PCM", aucun signal analogique n'est diffusé.

- Le format audio PCM linéaire est le format d'enregistrement des CD musicaux. Alors que les CD musicaux sont enregistrés à 44,1 kHz/16, les DVD le sont à 48 kHz/16 bit à 96 kHz/24 bit et produisent donc une qualité de son supérieure aux CD musicaux.

### (4) Connecter à un enregistreur numérique (Enregistreur MD, DAT Deck, etc.)

\* Modifier les réglages par défaut de "AUDIO OUTPUT" (Sortie audio) comme suit. (Voir page 78, 79.)

- "SORTIE AUDIO" → "DIG./PCM"
- "SÉLECTIONNER LPCM" → "OUI"

Le fait de lire des DVD avec des réglages incorrects peut produire des bruits qui pourraient blesser les oreilles ou endommager les haut-parleurs.

- Régler le "TYPE DE TV" dans "INSTALLATION VIDEO" dans "INSTALLATION" en fonction du format de votre vidéo. Lorsque la télévision est formée en NTSC, régler à NTSC. (Voir à la page 77.)

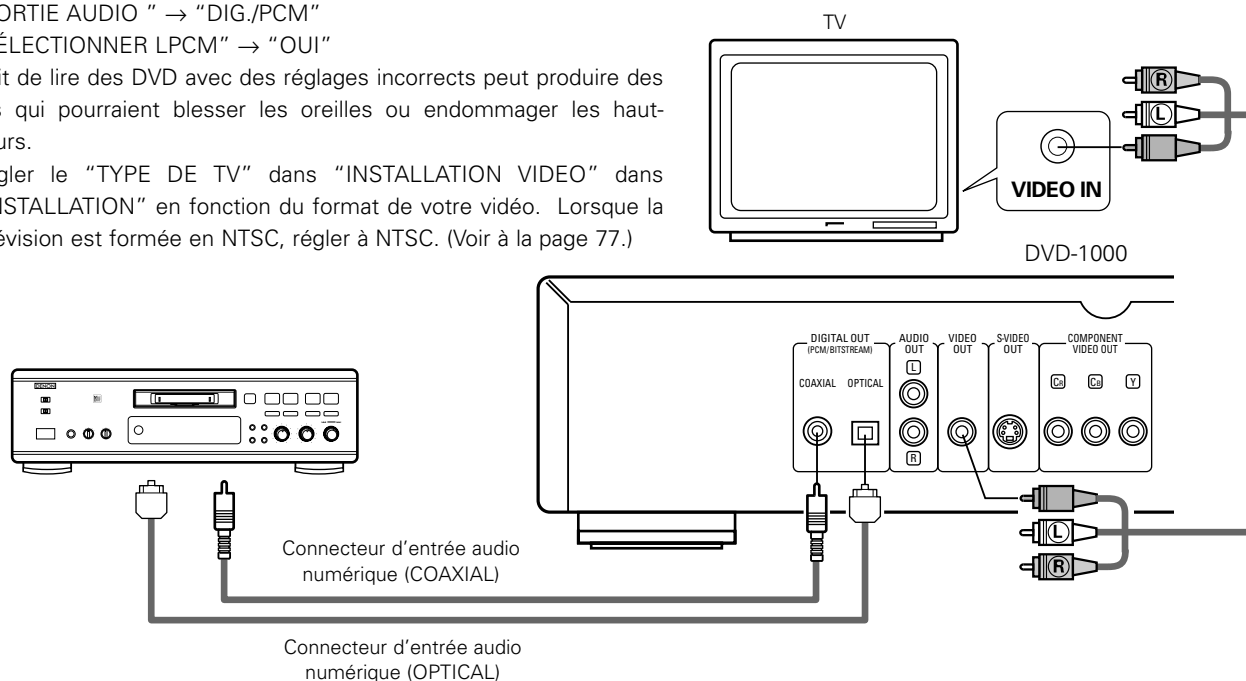

## (5) Connexion à un composant stéréo

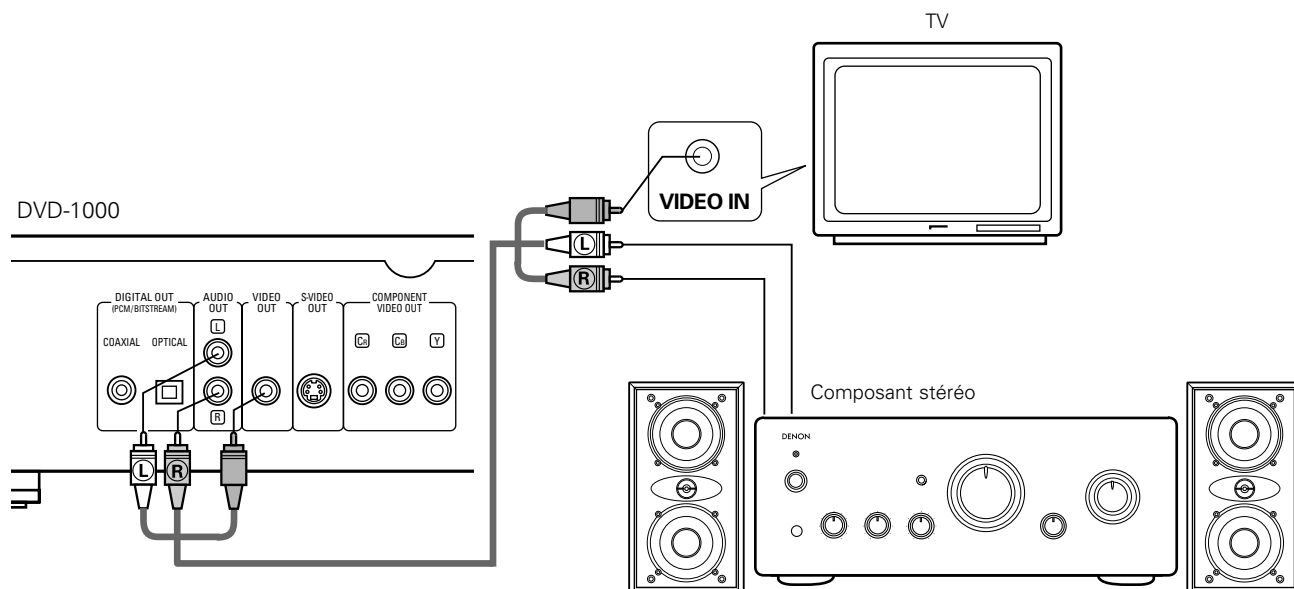

### REMARQUE:

- Régler le "SORTIE AUDIO" dans "INSTALLATION AUDIO" dans "INSTALLATION" en réglant "ANALOGIQUE". (Voir à la page 78. Le réglage par défaut est "ANALOGIQUE".)
- Régler le "TYPE DE TV" dans "INSTALLATION VIDEO" dans "INSTALLATION" en fonction du format de votre vidéo. Lorsque la télévision est formée en PAL, régler à PAL. (Voir à la page 77.)

## 5 NOMS DES COMPOSANTS ET FONCTIONS

### (1) Panneau avant

#### 1 Touche d'alimentation

- Appuyer une fois sur ce touche pour mettre l'appareil en marche.
- Appuyer une nouvelle fois sur ce touche pour le mettre en position Arrêt "OFF" et arrêter l'appareil.
- Appuyer sur la touche Alimentation (POWER) de la télécommande pour passer en mode veille pendant que l'appareil est en marche.
- Remettre l'appareil en marche à partir du mode veille en appuyant sur la touche Alimentation (POWER) de la télécommande.

#### 2 Indicateur de marche

- Cet indicateur s'allume quand l'appareil est en marche ou en mode veille.

#### 3 Tiroir de disque

- Charger les disques dans ce tiroir.
- Appuyer sur la touche ouverture/fermeture (OPEN/CLOSE) 4 pour ouvrir et fermer le tiroir de disque.
- Le tiroir de disque se referme quand on appuie sur la touche de lecture (PLAY) 6.

#### 4 Touche d'ouverture/fermeture (▲ OPEN/CLOSE)

- Appuyer sur ce touche pour ouvrir et fermer le tiroir du disque.

#### 5 Touche de saut (I◀◀ SKIP)

- Appuyer sur ce touche pour reprendre le début de la piste (ou du chapitre) en cours de lecture.
- Appuyer de nouveau sur ce touche pour reprendre le début de la piste (ou du chapitre) précédente.

#### 6 Touche de lecture (▶ PLAY)

- Appuyer sur ce touche pour commencer la lecture du disque.

#### 7 Touche de saut (▶▶ I SKIP)

- Appuyer sur ce touche pour atteindre le début de la prochaine piste (ou du prochain chapitre).

#### 8 Touche d'arrêt sur image/pause (II STILL/PAUSE)

- Appuyez sur cette touche pour arrêter momentanément les images ou la musique et lire les images cadre par cadre (image par image).

#### 9 Touche de ralenti/recherche

##### (◀◀ SLOW/SEARCH)

- Appuyez sur cette touche pour régler le mode lecture lente et pour effectuer une recherche en arrière.

#### 10 Touche d'arrêt (■ STOP)

- Appuyer sur ce touche pour arrêter la lecture du disque.

#### 11 Touche de ralenti/recherche

##### (▶▶ SLOW/SEARCH)

- Appuyez sur cette touche pour régler le mode lecture lente et pour effectuer une recherche en avant.

#### 12 Capteur de la télécommande

#### 13 Affichage

- Les informations du disque en cours de lecture y sont affichées.

#### 14 Touche de sortie audio (AUDIO OUTPUT)

- Appuyer celle-ci pour changer la sorte audio.

- 15 Touche de titre (TITLE)**
- Appuyer celle-ci pour afficher le menu enregistré sur le disque.
- 16 Touche de menu (MENU)**
- Appuyer sur celle-ci pour afficher le menu de DVD enregistré sur le disque.
- 17 Touche de configuration (SETUP)**
- Appuyer sur celle-ci pour afficher l'écran de réglage de défaut.
- 18 Touches du curseur (◀, ▲, ▶ et ▼)**
- Utilisez ces touches déplacer le curseur vers le haut, le bas, la gauche ou la droite, lors de la sélection d'éléments de menu à l'écran, etc.
- 19 Touche de sélection (SELECT)**
- Appuyez sur cette touche pour confirmer la sélection de l'élément sélectionné par le curseur.

## (2) Panneau arrière

- 20 Le connecteur de sortie audio numérique (COAXIAL)**
- Connecter en utilisant un câble audio. Utiliser un câble de raccordement à fiches DIN de 75 Ω/ohms disponible dans le commerce.
  - Des données numériques passent par ce connecteur.
- 21 Le connecteur de sortie audio numérique (OPTICAL)**
- Connecter en utilisant un câble à fibre optique disponible dans le commerce.
  - Des données numériques passent par ce connecteur.
- 22 Connecteurs de sortie audio (AUDIO OUT)**
- Connecter en utilisant le câble audio vidéo fourni avec l'appareil.
- 23 Connecteurs de sortie (VIDEO OUT)**
- Connecter en utilisant le câble audio vidéo fourni avec l'appareil.
- 24 Les connecteurs de sortie de la S-Vidéo (S-VIDEO OUT)**
- Connecter en utilisant un câble S-Vidéo (disponible dans le commerce).
- 25 Connecteurs de sortie vidéo d'un élément externe (COMPONENT VIDEO OUT)**
- Connecter en utilisant des câbles vidéo disponibles dans le commerce.

## (3) Affichage

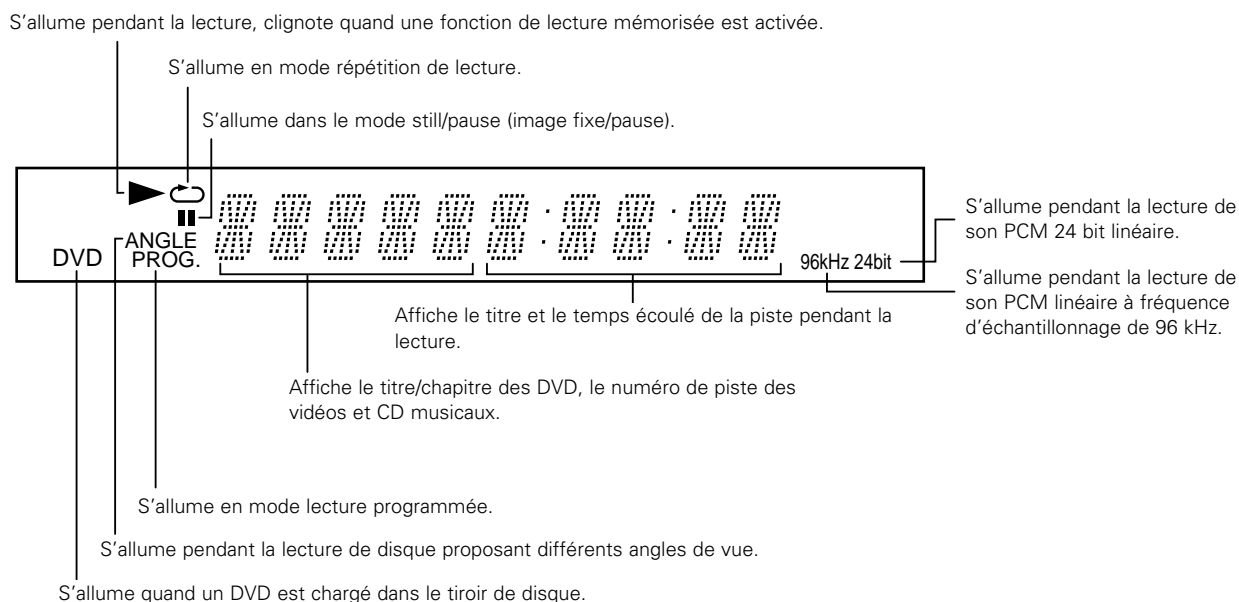

## 6 TELECOMMANDE

■ Le DVD-1000 peut être commandé à distance à l'aide de la télécommande fournie avec l'appareil (RC-543).

### (1) Insertion des piles

① Enlever la trappe à l'arrière de la télécommande.

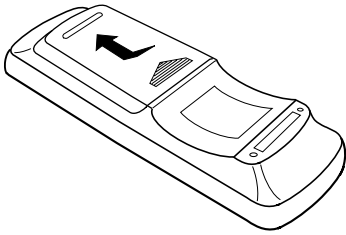

② Placer deux piles "AA" (R6P) dans le compartiment dans le sens indiqué par les marques.

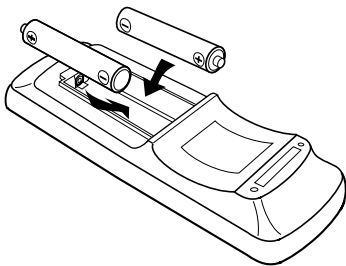

③ Refermer la trappe.

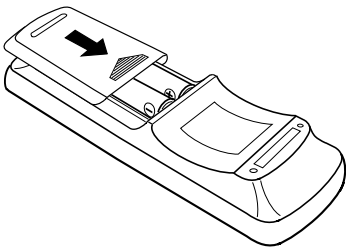

#### Précautions à prendre avec les piles

- N'utiliser que des piles "AA" (R6P) dans cette télécommande.
- Remplacer les piles quand cela est nécessaire et au moins une fois par an.
- Si la télécommande ne fonctionne pas à proximité de l'appareil, remplacer les piles par des neuves, même si moins d'une année s'est écoulée.
- La pile fournie ne sert que pour la vérification du fonctionnement. La remplacer par une neuve le plus tôt possible.
- Lors de l'insertion des piles, prendre garde de les remettre dans le bon sens indiqué par les signes  $\oplus$  et  $\ominus$  à l'intérieur du compartiment des piles de la télécommande.
- Pour éviter les problèmes ou les fuites de liquide de pile:
  - Ne pas utiliser de pile neuve avec une vieille.
  - Ne pas mélanger différents types de piles.
  - Ne pas court-circuiter, démonter, chauffer ou jeter les piles dans des flammes.
- Enlever les piles si la télécommande ne va pas être utilisée pendant une longue période de temps.
- Si les piles ont fui, essuyer soigneusement l'intérieur du compartiment des piles et en installer de nouvelles.

### (2) Utilisation de la télécommande

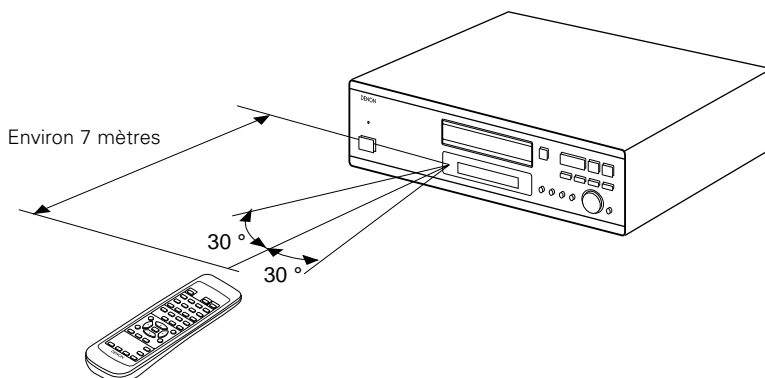

- Lors de l'utilisation de la télécommande, la diriger vers le capteur indiqué sur le schéma.
- La télécommande peut être utilisée à une distance d'environ 7 mètres sans obstacle. Cependant, cette distance sera plus courte, s'il y a un obstacle ou si la télécommande n'est pas pointée directement vers le capteur.
- La télécommande peut être utilisée à un angle horizontal allant jusqu'à 30° par rapport au capteur.

#### REMARQUES:

- La télécommande risque de ne pas fonctionner correctement si le capteur est exposé au soleil ou à une source de lumière puissante.
- Ne pas appuyer en même temps sur les touches de l'appareil et sur les touches de la télécommande, cela risque de provoquer des défauts de fonctionnement.

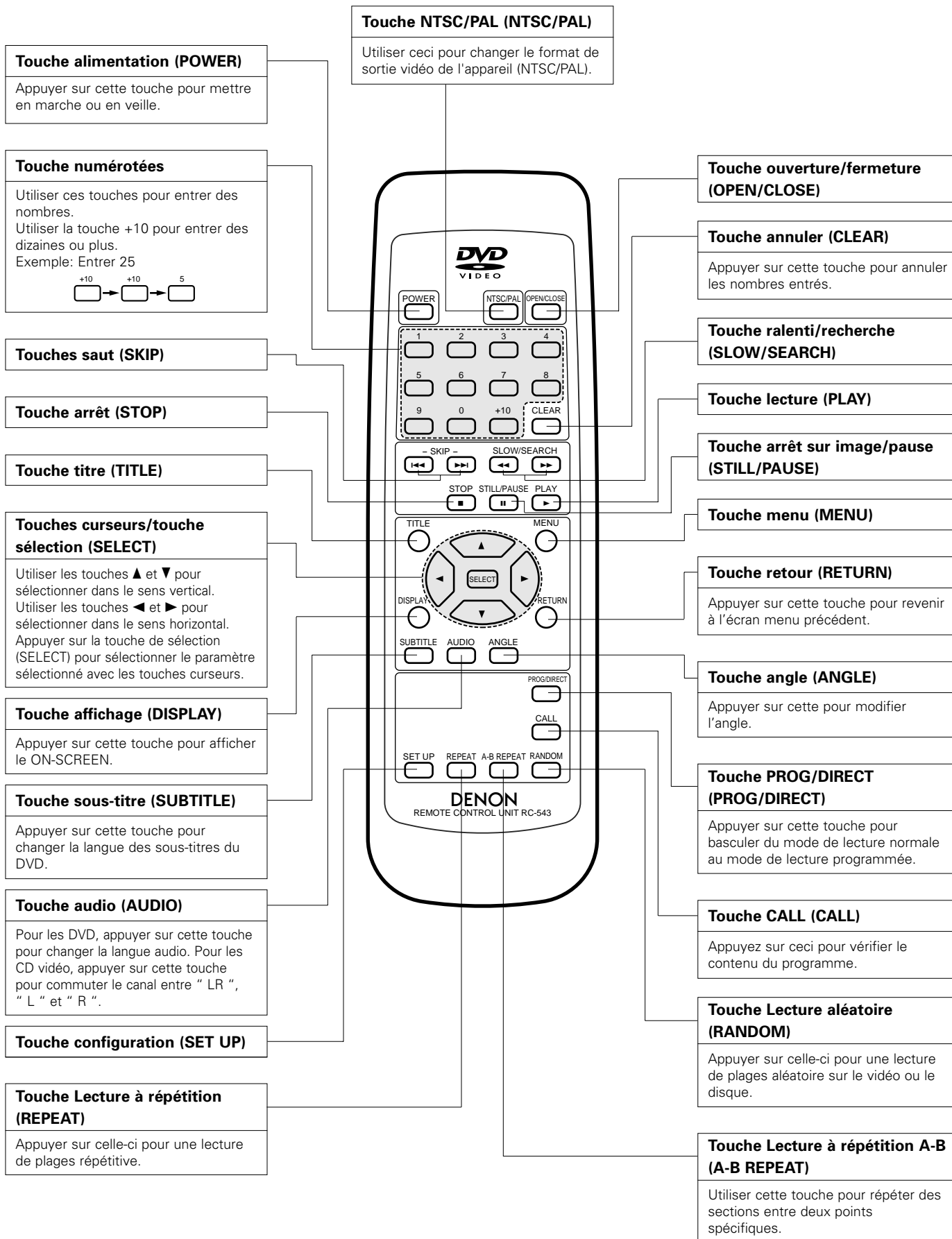
**(3) Noms et fonctions de touche de la télécommande**



## INFORMATION IMPORTANTE de PARAMETRAGE

Cet appareil comporte les **préréglages suivants** : "INST. DISQUE", "INSTALLATION OSD", "INSTALLATION VIDEO", "INSTALLATION AUDIO", "INSTALLATION RESTRICTION", "AUTRES INSTALLATION".

Ces préréglages ont été effectués en usine. Pour modifier ces paramètres à votre convenance, reportez-vous aux pages 72 à 83.

## 7 CHARGEMENT DES DISQUES

- Placer les disques dans le tiroir, face imprimée (étiquette) vers le haut.

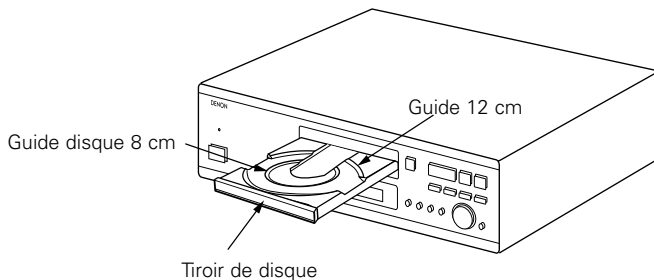

### REMARQUE:

- Ne pas déplacer le DVD-1000 lorsqu'un disque est en cours de lecture, car cela peut rayer le disque.

### (1) Ouverture et fermeture du tiroir de disque

- ① Mettre le lecteur en marche.
- ② Appuyer sur la touche ouverture/fermeture (OPEN/CLOSE).

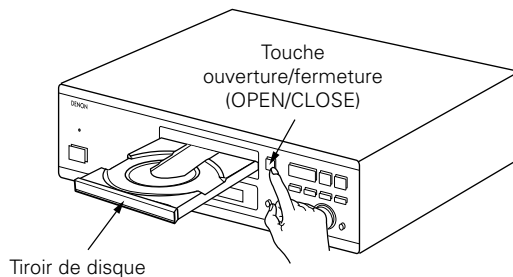

### REMARQUES:

- Vérifier que le lecteur est mis sous tension avant d'ouvrir et de fermer le tiroir de disque.
- Ne pas appuyer sur la touche avec un crayon, etc.

### (2) Chargement des disques

- Manipuler le disque avec soin sans toucher la surface du signal et le tenir face imprimée vers le haut.
- Lorsque le tiroir de disque est complètement ouvert, placer le disque sur le plateau.
- Placer les disques 12 cm sur le guide plateau extérieur (Figure 1), les disques 8 cm sur le guide plateau intérieur (Figure 2).
- Appuyer sur la touche ouverture/fermeture (OPEN/CLOSE). Le disque est chargé automatiquement.
- Le tiroir de disque peut aussi être fermé automatiquement pour charger le disque en appuyant sur la touche de lecture (PLAY).

Figure 1

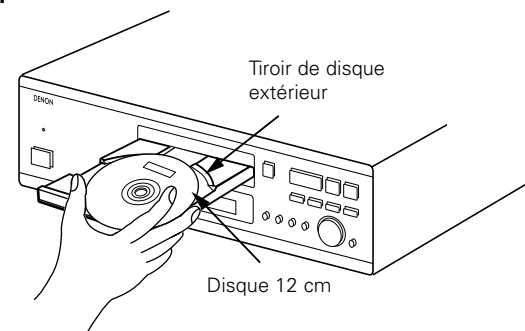
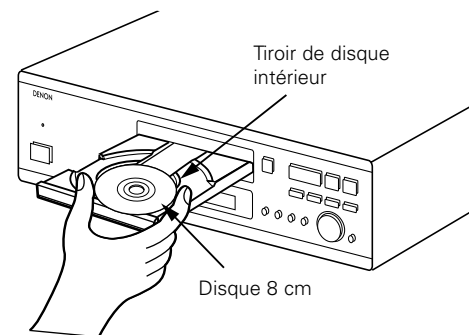

Figure 2





### REMARQUES:



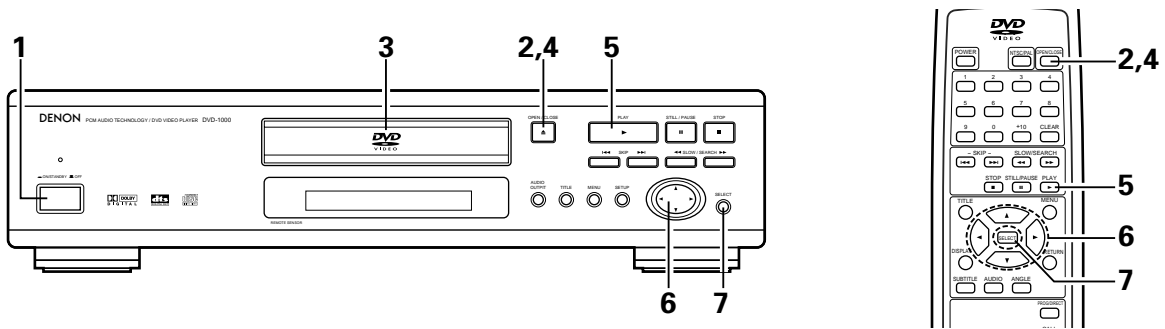

- Si les doigts restent pris dans le tiroir de disque, ne pas s'affoler et appuyer sur la touche ouverture/fermeture (OPEN/CLOSE).
- Ne pas rentrer le tiroir de disque à la main lorsque le lecteur est hors tension, car cela risque de l'endommager.
- Ne pas placer d'objets étrangers sur le tiroir de disque, car cela risque de l'endommager.

**8** LECTURE

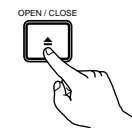
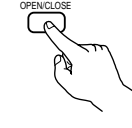
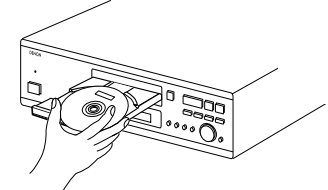
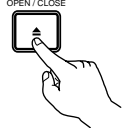
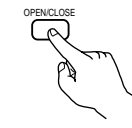
**(1) Lecture**

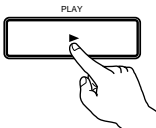

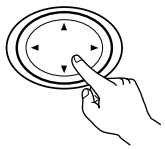
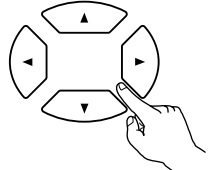
<p><b>1</b></p>	<p>Mettre sous tension.</p> <ul style="list-style-type: none"> <li>L'indicateur d'alimentation s'allume et la mise sous tension est activée.</li> </ul>	 <p>Unité principale</p>													
<p><b>2</b></p>	<p>Appuyer sur la touche ouverture/fermeture (OPEN/CLOSE) pour ouvrir le tiroir de disque.</p>	 <p>Unité principale</p>  <p>Télécommande</p>													
<p><b>3</b></p>	<p>Placer le disque dans le tiroir de disque.</p>														
<p><b>4</b></p>	<p>Appuyer sur la touche ouverture/fermeture (OPEN/CLOSE).</p> <ul style="list-style-type: none"> <li>Pour un grand nombre de DVD et CD vidéo interactifs avec commande de lecture, un écran menu s'affiche. Dans ce cas, utiliser la procédure de l'étape 6 pour sélectionner le paramètre souhaité.</li> <li>* Les DVD interactifs sont des DVD comprenant les angles multiples, histoires, etc.</li> </ul>	 <p>Unité principale</p> <p>Exemple: Pour les DVD avec des écrans menu</p> <table border="1" data-bbox="868 1691 1128 1883"> <tr> <th colspan="2">MENU TITRE</th> </tr> <tr> <td>Pomme</td> <td>Banane</td> </tr> <tr> <td>Orange</td> <td>Fraise</td> </tr> <tr> <td>Pêche</td> <td>Ananas</td> </tr> </table>  <p>Télécommande</p> <p>Exemple: Pour les CD vidéo avec commande de lecture</p> <table border="1" data-bbox="1209 1691 1469 1883"> <tr> <td>1. Ouverture</td> </tr> <tr> <td>2. 1er mouvement</td> </tr> <tr> <td>3. 2e mouvement</td> </tr> <tr> <td>4. 3e mouvement</td> </tr> <tr> <td>5. Final</td> </tr> </table>	MENU TITRE		Pomme	Banane	Orange	Fraise	Pêche	Ananas	1. Ouverture	2. 1er mouvement	3. 2e mouvement	4. 3e mouvement	5. Final
MENU TITRE															
Pomme	Banane														
Orange	Fraise														
Pêche	Ananas														
1. Ouverture															
2. 1er mouvement															
3. 2e mouvement															
4. 3e mouvement															
5. Final															

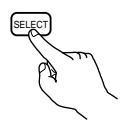
<p><b>5</b></p>	<p>Appuyer sur la touche de lecture (PLAY).</p>	<div style="display: flex; justify-content: space-around;"> <div style="text-align: center;">  <p>Unité principale</p> </div> <div style="text-align: center;">  <p>Télécommande</p> </div> </div>								
<p><b>6</b></p>	<p>Utiliser les touches curseurs (▲, ▼, ◀ et ▶) pour sélectionner le paramètre souhaité.</p> <ul style="list-style-type: none"> <li>• Sur certains disques, il existe un deuxième écran menu. Si c'est le cas, appuyer sur la touche ►► pour afficher l'écran menu suivant. (Voir le boîtier du disque.)</li> <li>* Les touches curseurs (▲, ▼, ◀ et ▶) ne fonctionnent pas pour les CD vidéo. Utiliser les touches numérotées pour sélectionner le paramètre souhaité.</li> </ul>	<div style="display: flex; justify-content: space-around;"> <div style="text-align: center;">  <p>Unité principale</p> </div> <div style="text-align: center;">  <p>Télécommande</p> </div> </div> <p>Exemple: Lorsque "Pomme" est sélectionné</p> <div style="display: flex; align-items: center; justify-content: center;"> <table border="1" style="border-collapse: collapse; text-align: center;"> <thead> <tr> <th colspan="2">MENU TITRE</th> </tr> </thead> <tbody> <tr> <td style="background-color: #cccccc;">Pomme</td> <td>Banane</td> </tr> <tr> <td>Orange</td> <td>Fraise</td> </tr> <tr> <td>Pêche</td> <td>Ananas</td> </tr> </tbody> </table> <span style="font-size: 2em; margin: 0 10px;">→</span> <div style="border: 1px solid gray; padding: 10px; background-color: #cccccc; text-align: center; font-size: 2em;">Pomme</div> </div>	MENU TITRE		Pomme	Banane	Orange	Fraise	Pêche	Ananas
MENU TITRE										
Pomme	Banane									
Orange	Fraise									
Pêche	Ananas									
<p><b>7</b></p>	<p>Appuyer sur la touche de sélection (SELECT).</p> <ul style="list-style-type: none"> <li>• La sélection est confirmée et la lecture commence.</li> <li>• Certains disques DVD permettent de retourner à l'écran menu en appuyant sur la touche Titre/Menu (TITLE/MENU) pendant la lecture.</li> <li>• Appuyer sur la touche arrêt (STOP) pendant la lecture d'un CD vidéo pour revenir à l'écran menu.</li> </ul>	<div style="display: flex; justify-content: space-around;"> <div style="text-align: center;">  <p>Unité principale</p> </div> <div style="text-align: center;">  <p>Télécommande</p> </div> </div>								

**REMARQUES:**

- Si  s'affiche sur l'écran TV pendant que les touches sont activés, cette opération n'est pas possible sur les DVD-1000 ou avec ce disque.
- Placer le disque dans le guide.
- Ne pas mettre plus d'un disque dans le tiroir.
- Le disque continue à tourner pendant que l'écran menu s'affiche sur l'écran TV.

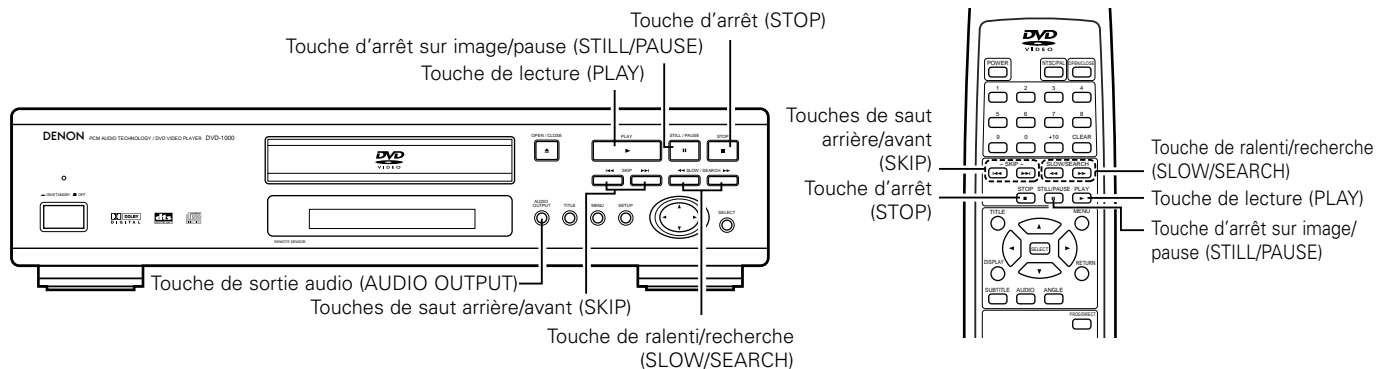

## (2) Arrêt de la lecture

Pendant la lecture, appuyer sur le touche d'arrêt (STOP) de l'unité principale ou de la télécommande.

- Au bout de 30 minutes en mode arrêt, l'alimentation du DVD-1000 s'éteint et le mode veille est activé. (Mise hors tension automatique)

<Fonction de lecture mémorisée (uniquement DVD)>

- Avec les DVD-1000, lorsque le touche d'arrêt (STOP) est enfoncé, cette position est mémorisée. A ce moment, "▶" clignote sur l'affichage. Lorsque le touche de lecture (PLAY) est enfoncé après avoir appuyé sur le touche d'arrêt (STOP), la lecture reprend là où elle s'était arrêtée. La fonction de lecture mémorisée est annulée si le tiroir de disque est ouvert ou si le touche d'arrêt (STOP) est enfoncé une deuxième fois.
- Si l'on ne souhaite pas continuer la lecture du disque, pour maintenir l'électricité, soit appuyer sur le touche d'alimentation (POWER) de l'unité principale pour mettre hors tension, soit appuyer sur la touche d'alimentation (POWER) de la télécommande pour mettre l'alimentation en mode veille.

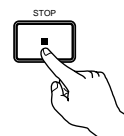

Unité principale

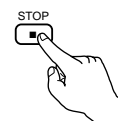

Télécommande

- \* La fonction de lecture mémorisée est activée uniquement sur les disques dont la durée est indiquée sur l'affichage pendant la lecture.

## (3) Lecture d'arrêt sur image (Pause)

Pendant la lecture, appuyer sur la touche Arrêt-sur-Image/Pause (STILL/PAUSE) de l'unité principale ou de la télécommande.

- Appuyer sur le touche de lecture (PLAY) pour reprendre la lecture normale.

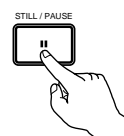

Unité principale



Télécommande

## (4) Recherche avant/arrière

Pendant la lecture, appuyer sur l'une des touches de ralenti/recherche (SLOW/SEARCH) de l'unité principale ou de la télécommande.

◀◀ : Marche arrière

▶▶ : Marche avant

- Lorsque la touche est enfoncée à nouveau, la vitesse de recherche augmente (en quatre paliers).
- Appuyer sur le touche de lecture (PLAY) pour reprendre la lecture normale.

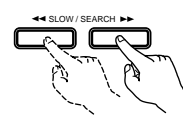

Unité principale



Télécommande

### REMARQUE:

- Dans certains cas, l'écran menu peut s'afficher à nouveau lorsqu'un des touches de ralenti/recherche (SLOW/SEARCH) est enfoncé pendant la lecture de menu sur un CD vidéo.

**(5) Atteindre le début de chapitres ou de pistes**

Pendant la lecture, appuyer sur l'un des touches de saut (SKIP) de l'unité principale ou de la télécommande.

⏮ : Marche arrière (PRECEDENT)

⏭ : Marche avant (SUIVANT)

- Chaque pression sur la touche équivaut à un saut de chapitre de piste.
- Lorsque la touche de saut arrière est enfoncée une fois, la tête de lecture revient au début du chapitre ou de la piste en cours de lecture.

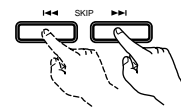
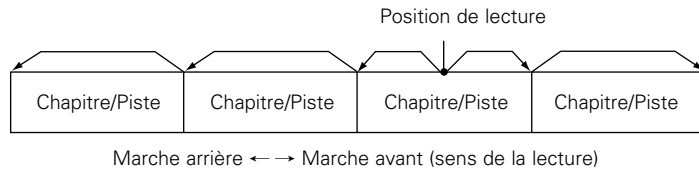

Unité principale

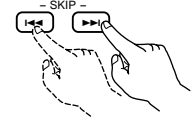

Télécommande

**REMARQUE:**

- Dans certains cas, l'écran menu peut s'afficher à nouveau lorsqu'un des touches de saut (SKIP) est enfoncée pendant la lecture de menu sur un CD vidéo.

**(6) Lecture image par image (pour les DVD et les CD vidéo uniquement)**

Pendant la lecture, appuyer sur la touche d'arrêt (STOP) sur image/pause (STILL/PAUSE) de l'unité principale ou de la télécommande.

- La lecture avance d'une image chaque fois que la touche est enfoncée.
- Appuyer sur la touche de lecture (PLAY) pour reprendre la lecture normale.



Unité principale



Télécommande

**(7) Lecture ralentie (pour les DVD et les CD vidéo uniquement)**

En mode arrêt sur image, appuyer sur l'une des touches de ralenti/recherche (SLOW/SEARCH) de l'unité principale ou de la télécommande.

⏮ : Marche arrière

⏭ : Marche avant

- Lorsque la touche est enfoncée à nouveau, la vitesse de lecture ralentie augmente (en quatre paliers).
- Appuyer sur la touche de lecture (PLAY) pour reprendre la lecture normale.

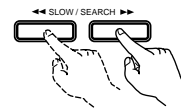

Unité principale



Télécommande

**REMARQUE:**

- La lecture ralentie en marche arrière n'est pas possible sur les CD vidéo.

**(8) Changer la sortie Audio**

En mode d'arrêt, appuyer sur la touche AUDIO OUTPUT. La sortie audio est commutée dans l'ordre ci-dessous.



- La sortie audio peut être commutée peu importe les "Réglages Initiaux".
- Lorsque l'alimentation est coupée puis connectée de nouveau, la sortie audio sélectionnée aux pré-réglages est réglée.
- Le défaut est "ANALOGIQUE"



Unité principale

## 9 UTILISATION DES AFFICHAGE ON-SCREEN

■ Utiliser cette fonction pour afficher et modifier les informations sur le disque (titres, chapitres, durée, etc.)

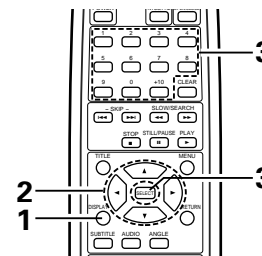
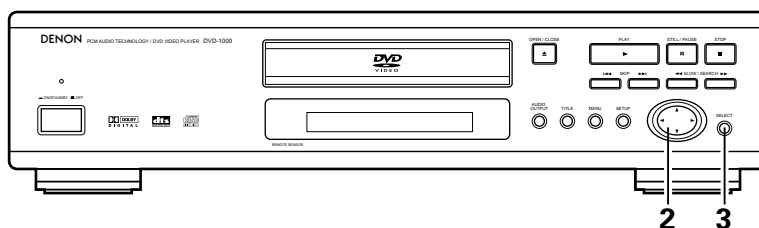

En mode de lecture ou d'arrêt, appuyer sur le touche d'affichage (DISPLAY).

- D'affichage On-Screen s'affiche.
- L'image sur l'écran TV change chaque fois que la touche est enfoncée.
- Les paramètres affichés diffèrent d'un disque à l'autre.

### Exemple: Pour les DVD

- Ecran de lecture normale

- Ecran des informations du disque

TITRE	01 / 05
CHAPITRE	02 / 08
TEMPS ECOULE	0 : 26 : 11

- Ecran des informations du disque

SOUS-TITRES	01 / 03 : ENG
AUDIO	01 / 03 : ENG
	DOLBY D 5.1
SORTIE AUDIO	ANALOGIQUE

DISPLAY



Télécommande

### Exemple: pour les CD vidéo et musicaux.

- Ecran de lecture normale

- Ecran des informations du disque

PLAGE	02 / 10
SINGLE ECOULE	01 : 26
REPETITION	NON
REPETETEE A-B	NON
MODE LECTURE	NORMAL
MODE AUDIO	L / R
SORTIE AUDIO	ANALOGIQUE

SINGLE RESTANT	03 : 17
----------------	---------

TOTAL ECOULE	06 : 15
--------------	---------

TOTAL RESTANT	32 : 05
---------------	---------

- Pour l'affichage à l'écran pour les disques vidéo et les disques réguliers, seulement le temps du disque change.

1

2

Utiliser les touches curseurs ▲ et ▼ pour sélectionner le paramètre que l'on souhaite modifier.

- Le paramètre sélectionné est affiché dans un cadre jaune.

① Pour les DVDs

"TITRE", "CHAPITRE" et "TEMPS ECOULE" peuvent être sélectionnés.

① Pour les CD de musique et vidéo

"PLAGE", "SINGLE ECOULE", "SINGLE RESTANT", "TOTAL ECOULE" et "TOTAL RESTANT" peuvent être sélectionnés.

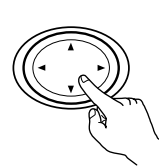

Unité principale

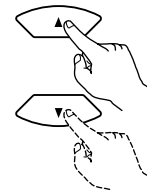

Télécommande

3

① Changement du temps écoulé

Entrez en utilisant les boutons de numéros, puis appuyez sur le bouton SELECT. Exemple: Pour 1 minute 26 secondes → "0216"

② Changement du titre, plage ou chapitre

- Pour les DVD

Entrez en utilisant les boutons de numéros, puis appuyez sur le bouton SELECT. (Pour certains disques il n'est pas possible de changer le titre ou le chapitre.)

- Pour les CD de musique et vidéo

Entrez en utilisant les boutons de numéros. La lecture débute à partir de cette plage.



Unité principale

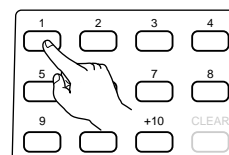

Télécommande

## 10 LECTURE REPETEE

■ Utiliser cette fonction pour lire de façon répétée les morceaux audio et vidéo préférés.

### Lecture répétée (Repeat Playback)

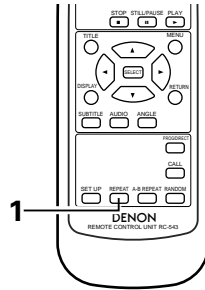

En mode de lecture, appuyer sur la touche REPEAT.

- L'affichage à l'écran de télévision commute chaque fois que la touche est appuyée, et le mode de lecture répétitive ou d'arrêt correspondant est réglé.

#### ① Pour les DVD

- Lecture normale
- Chapitre répété
- Titre répété
- Lecture répétée annulée

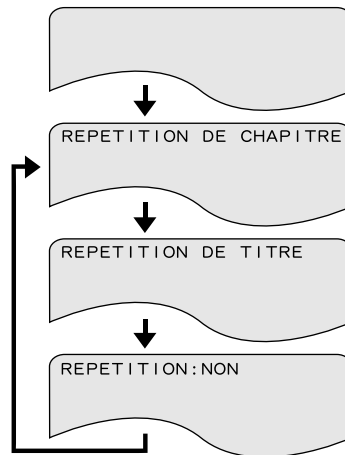

#### ② Pour les CD vidéo et musicaux

- Lecture normale
- Piste répétée
- Disque entier répété
- Lecture répétée annulée

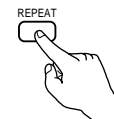
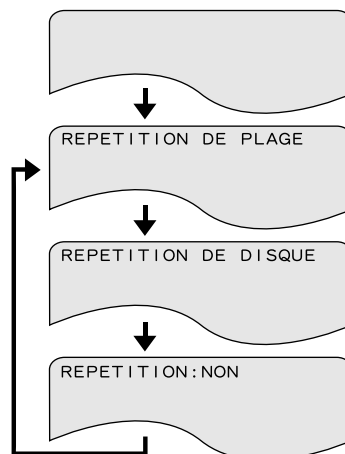

Télécommande



1

\* Pour revenir en mode lecture normale:

Retourner au mode lecture normal en appuyant sur la touche répétition (REPEAT) jusqu'à ce que "REPETITON:NON" apparaisse sur l'écran TV.

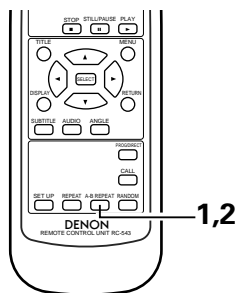
## Lecture répétée d'une section particulière A-B (A-B repeat Playback)

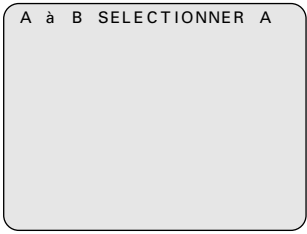

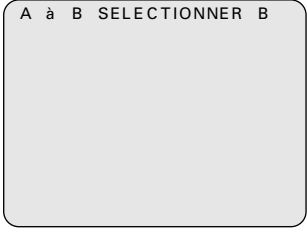
<p><b>1</b></p>	<p>En cours de lecture, appuyer sur la touche A-B.</p> <ul style="list-style-type: none"> <li>• Cela sélectionne le point de départ A.</li> </ul>	 
<p><b>2</b></p>	<p>Appuyer à nouveau sur la touche A-B.</p> <ul style="list-style-type: none"> <li>• Cela sélectionne le point d'arrêt B et la lecture répétée de la section A-B commence.</li> </ul>	 
<p>* Pour revenir en mode lecture normale: Appuyer sur la touche A-B jusqu'à ce que "A à B:ANNULER" s'affiche sur l'écran TV.</p>		

**REMARQUES:**

- La lecture répétée peut ne pas fonctionner pour certains DVD.
- Les fonctions de lecture répétée et de lecture répétée A-B ne peuvent pas être activées sur les DVD et les CD vidéo pour lesquels la durée ne s'affiche pas en cours de lecture.
- Dans certains cas, les sous-titres peuvent ne pas être affichés près des points A et B durant la lecture répétée A-B.



## 11 LECTURE DES PISTES DANS L'ORDRE SOUHAITE

■ Utiliser cette fonction avec les CD vidéo et musicaux pour lire les pistes dans l'ordre souhaité.

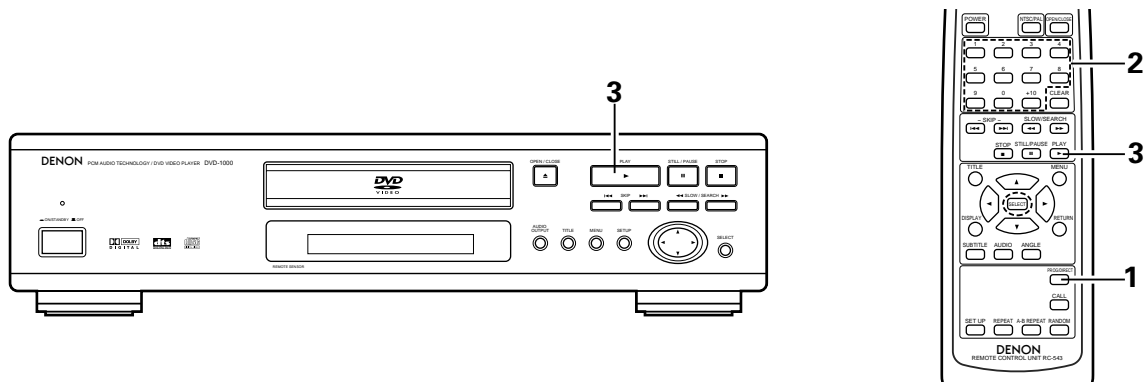

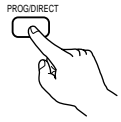
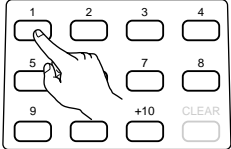
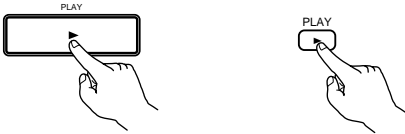
<p><b>1</b></p>	<p>En mode arrêt, appuyer une fois sur la touche de PROG/DIRECT.</p> <ul style="list-style-type: none"> <li>L'écran de sélection de programme s'affiche.</li> </ul>	 <p>Télécommande</p>
<p><b>2</b></p>	<p>Utiliser les touches numérotées pour sélectionner le numéro de piste à programmer.</p> <p><b>Ex : Pour programmer la plage 5 et la plage 12</b></p> <p>Appuyer sur 5 (touche de nombre)</p> <p>PROGRAMME P 0 1 : 0 5 0 3 : 1 2</p> <p>↓</p> <p>Appuyer sur +10 (touche de nombre)</p> <p>PROGRAMME P 0 2 : 1 _ 0 3 : 1 2</p> <p>↓</p> <p>Appuyer sur 2 (touche de nombre)</p> <p>PROGRAMME P 0 2 : 1 2 0 6 : 3 2</p>	 <p>Télécommande</p>
<p><b>3</b></p>	<p>Appuyer sur la touche de lecture (PLAY).</p> <ul style="list-style-type: none"> <li>La lecture des pistes dans l'ordre programmé commence.</li> </ul>	 <p>Unité principale      Télécommande</p>

\* Pour revenir en mode lecture normale:

Appuyer sur la touche d'arrêt (STOP) pour arrêter la lecture programmée, puis appuyer fois sur la touche de PROG/DIRECT. Appuyer alors sur la touche de lecture (PLAY) pour démarrer la lecture normale à partir du début du disque.

\* Pour annuler des pistes du programme:

Appuyer fois sur la touche d'arrêt (STOP). L'écran de lecture de programme s'affiche. Appuyer sur la touche d'effacer (CLEAR) pour annuler la dernière piste du programme.

\* Pour annuler le programme entier:

Le programme entier est annulé lors de la mise hors tension ou de l'éjection du disque.

\* Pour vérifier le contenu des programmes, appuyez sur le bouton CALL (appel). Le contenu des programmes est affiché un par un.

\* Jusqu'à 30 plages peuvent être programmées.

## 12 LECTURE DES PISTES DANS UN ORDRE ALEATOIRE

■ Utiliser cette fonction avec les CD vidéo et musicaux pour lire les pistes dans un ordre aléatoire.

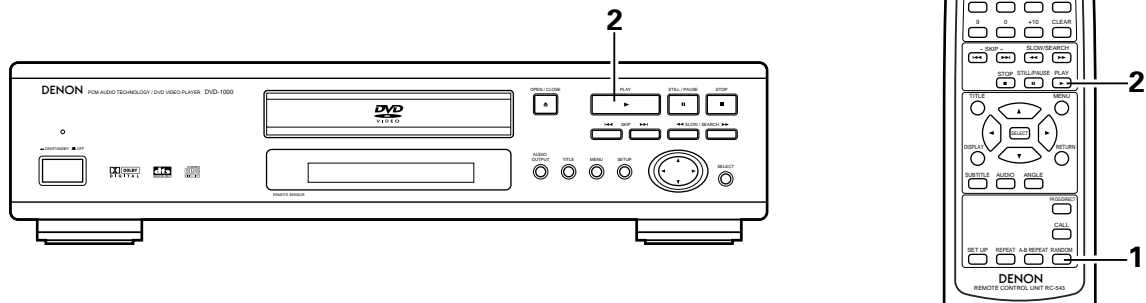

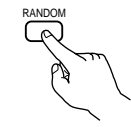
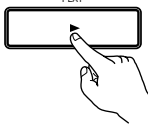
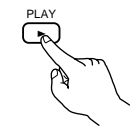

<p><b>1</b></p>	<p>En mode arrêt, appuyer sur la touche d'aléatoire (RANDOM).</p> <ul style="list-style-type: none"> <li>• L'écran de lecture aléatoire s'affiche.</li> </ul>	 <p>Télécommande</p>
<p><b>2</b></p>	<p>Appuyer sur la touche de lecture (PLAY).</p> <ul style="list-style-type: none"> <li>• La lecture des pistes dans un ordre aléatoire commence.</li> </ul>	 <p>Unité principale</p>  <p>Télécommande</p>
<ul style="list-style-type: none"> <li>• La lecture aléatoire n'est pas possible pour certains disques.</li> <li>* Pour revenir en mode lecture normale: Appuyer sur la touche d'arrêt (STOP) pour mettre fin à la lecture aléatoire puis appuyer une fois sur la touche d'aléatoire (RANDOM).</li> </ul>		

# 13 UTILISATION DES FONCTIONS MULTI-AUDIO, SOUS-TITRE ET ANGLE DE VUE

## Changement de langue – Fonction multi-audio (Multiple Audio Function)

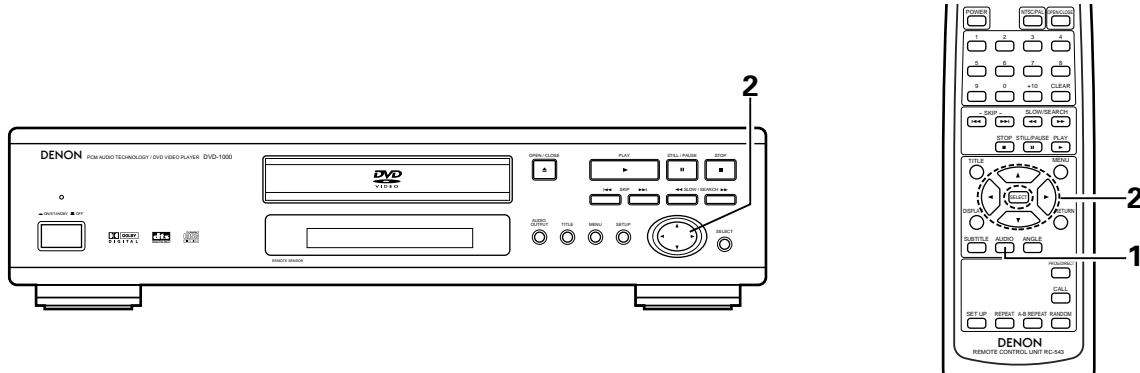
■ Avec les DVD contenant des signaux de langue multi-audio, la langue peut être changée en cours de lecture.

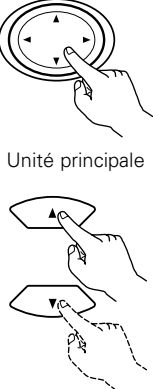

<p><b>1</b></p>	<p>En cours de lecture, appuyer sur la touche de audio (AUDIO).</p> <ul style="list-style-type: none"> <li>Le numéro de la langue en cours est affiché.</li> </ul>	 <p>Télécommande</p> <div data-bbox="1166 683 1468 910" style="border: 1px solid black; padding: 5px;"> <p>AUDIO 1/3: DOLBY D 5.1 ENG</p> </div>
<p><b>2</b></p>	<p>Utiliser les touches curseurs ▲ et ▼ pour sélectionner la langue souhaitée.</p> <ul style="list-style-type: none"> <li>L'affichage s'éteint lorsque la touche de audio (AUDIO) est enfoncée.</li> </ul>	 <p>Unité principale Télécommande</p> <div data-bbox="1166 1059 1468 1287" style="border: 1px solid black; padding: 5px;"> <p>AUDIO 2/3: DOLBY D 5.1 FRA</p> </div>

### REMARQUES:

- Pour certains disques il n'est pas possible de changer la langue audio en cours de lecture. Dans ces cas, sélectionnez à partir du menu DVD. (Voir en page 71.)
- Si la langue souhaitée n'est pas activée après avoir appuyé plusieurs fois sur les touches curseurs ▲ et ▼, cette langue ne figure pas sur le disque.
- La langue sélectionnée lors du paramétrage, (voir page 73) est celle utilisée lors de la mise sous tension ou lors d'un changement de disque.

## Changement de la langue des sous-titres – Fonction multi sous-titre (Multiple Subtitle Function)

■ Avec les DVD contenant des signaux de langue multi sous-titres, la langue des sous-titres peut être modifiée en cours de lecture.

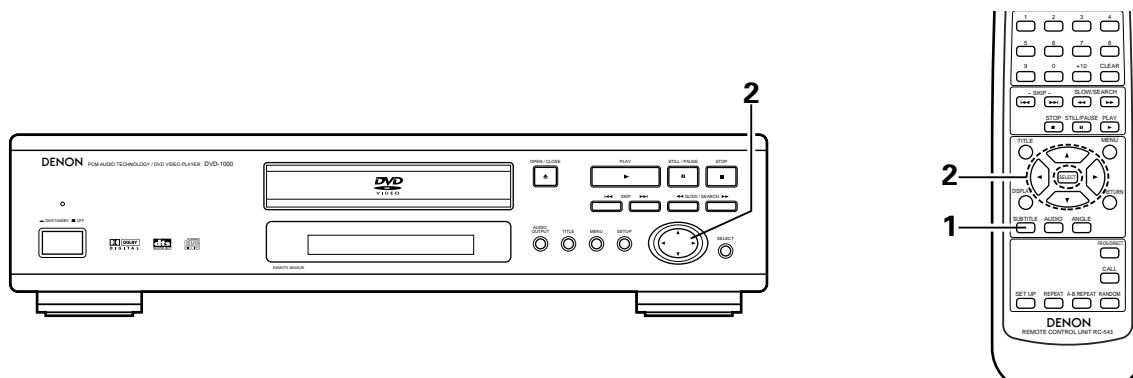

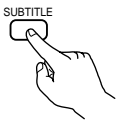
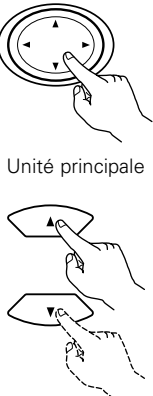
<p><b>1</b></p>	<p>En cours de lecture, appuyer sur la touche sous-titre (SUBTITLE).</p> <ul style="list-style-type: none"> <li>Le numéro de la langue en cours est affiché.</li> </ul>	 <p>Télécommande</p> <div data-bbox="1166 619 1469 846" style="border: 1px solid black; padding: 5px;"> <p>SOUS-TITRES 01/03 ENG</p> </div>
<p><b>2</b></p>	<p>Utiliser les touches curseurs ▲ et ▼ pour sélectionner la langue souhaitée.</p> <ul style="list-style-type: none"> <li>L'affichage s'éteint lorsque la touche sous-titre (SUBTITLE) est enfoncée.</li> </ul>	 <p>Unité principale</p> <p>Télécommande</p> <div data-bbox="1166 995 1469 1223" style="border: 1px solid black; padding: 5px;"> <p>SOUS-TITRES 02/03 FRA</p> </div>

### REMARQUES:

- Si la langue souhaitée n'est pas activée après avoir appuyé plusieurs fois sur les touches curseurs ▲ et ▼, cette langue ne figure pas sur le disque.
- Le groupe de langues de sous-titres avec les réglages par défaut (voir page 74) est activé lors de la mise sous tension et lorsque le disque est remplacé. Si cette langue ne figure pas sur le disque, la langue par défaut du disque est activée.
- Lorsque la langue de sous-titres est modifiée, quelques secondes sont nécessaires pour l'activation de la nouvelle langue.
- Lorsqu'un disque incorpore l'affichage de bulles, ces dernières et le sous-titrage peuvent se superposer à l'écran TV; dans ce cas, désactiver le sous-titrage.

## Changement de l'angle de vue – Fonction angle de vue multiple (Fonction multi-angle)

- Avec les DVD contenant des signaux d'angle de vue multiple, l'angle peut être modifié en cours de lecture.

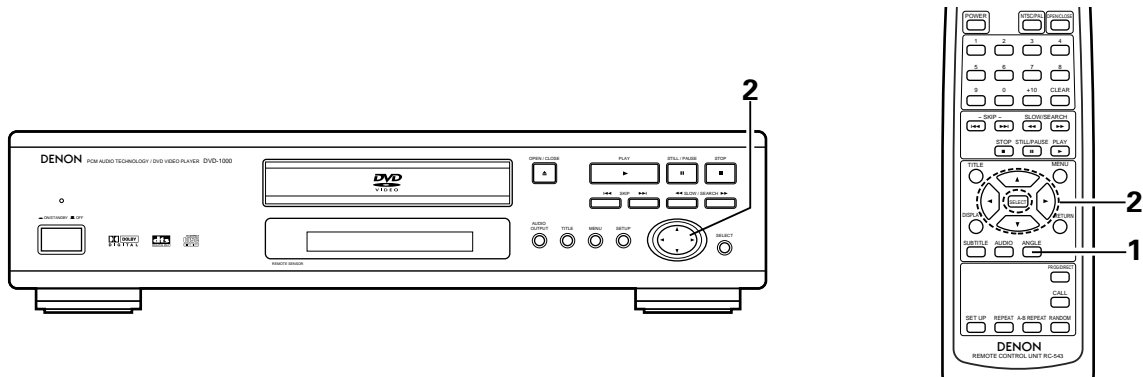

<p><b>1</b></p>	<p>En cours de lecture, appuyer sur la touche de angle (ANGLE).</p> <ul style="list-style-type: none"> <li>• Le numéro de l'angle de vue en cours est affiché.</li> </ul>	<p>ANGLE</p> <p>Télécommande</p>
<p><b>2</b></p>	<p>Utiliser les touches curseurs ▲ et ▼ ou les touches numérotées pour sélectionner l'angle souhaité.</p> <ul style="list-style-type: none"> <li>• L'affichage s'éteint lorsque la touche de angle (ANGLE) est enfoncée.</li> </ul>	<p>Unité principale</p> <p>Télécommande</p>

### REMARQUES:





- La fonction multi-angle peut être activée uniquement pour les disques sur lesquels des angles de vue multiples ont été enregistrés.
- L'angle de vue peut être sélectionné pour les scènes qui ont été filmées sous plusieurs angles de prise de vue.

# 14 UTILISATION DES MENUS

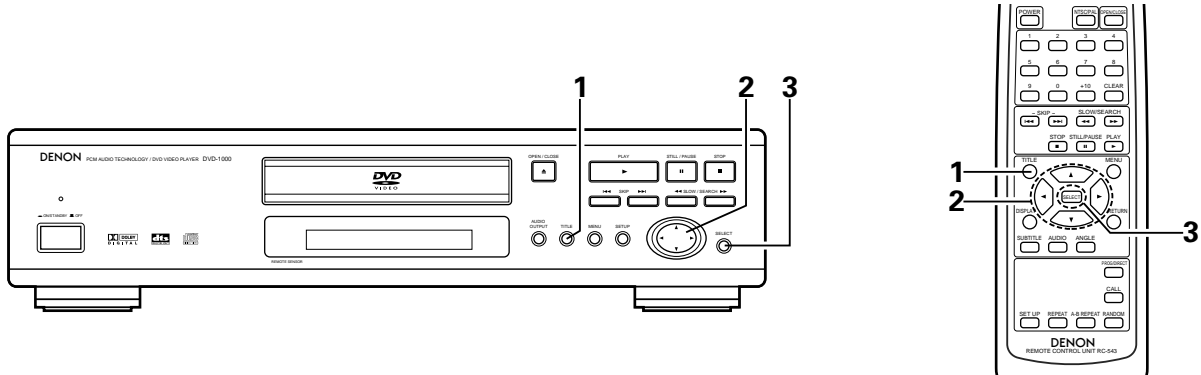
## Utilisation du Menu Titre

■ Pour les DVD contenant des titres multiples, le titre souhaité peut être sélectionné et lu à partir du menu titre.

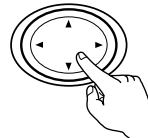
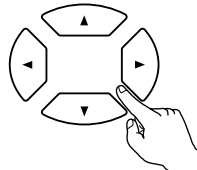

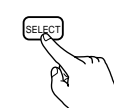
<p><b>1</b></p>	<p>En cours de lecture, appuyer sur la touche titre (TITLE).</p> <ul style="list-style-type: none"> <li>Le menu titre s'affiche.</li> </ul>	<div style="display: flex; justify-content: space-around;"> <div style="text-align: center;">  <p>TITLE</p> <p>Unité principale</p> </div> <div style="text-align: center;">  <p>TITLE</p> <p>Télécommande</p> </div> </div> <p>Exemple:</p> <div style="border: 1px solid black; padding: 5px; margin: 10px auto; width: fit-content;"> <p style="text-align: center; margin: 0;"><b>MENU TITRE</b></p> <table border="1" style="width: 100%; text-align: center; border-collapse: collapse;"> <tr> <td style="padding: 2px;">Pomme</td> <td style="padding: 2px;">Banane</td> </tr> <tr> <td style="padding: 2px;">Orange</td> <td style="padding: 2px;">Pomme</td> </tr> <tr> <td style="padding: 2px;">Pêche</td> <td style="padding: 2px;">Ananas</td> </tr> </table> </div>	Pomme	Banane	Orange	Pomme	Pêche	Ananas
Pomme	Banane							
Orange	Pomme							
Pêche	Ananas							
<p><b>2</b></p>	<p>Utiliser le curseur ou les touches numérotées pour sélectionner le titre souhaité.</p> <ul style="list-style-type: none"> <li>Si le numéro de titre est sélectionné avec les touches numérotées, sauter l'étape 3 ci-dessous.</li> </ul>	<div style="display: flex; justify-content: space-around;"> <div style="text-align: center;">  <p>Unité principale</p> </div> <div style="text-align: center;">  <p>Télécommande</p> </div> </div> <p>Exemple: Quand "Orange" est sélectionné</p> <div style="border: 1px solid black; padding: 5px; margin: 10px auto; width: fit-content;"> <p style="text-align: center; margin: 0;"><b>MENU TITRE</b></p> <table border="1" style="width: 100%; text-align: center; border-collapse: collapse;"> <tr> <td style="padding: 2px;">Pomme</td> <td style="padding: 2px;">Banane</td> </tr> <tr> <td style="padding: 2px; background-color: #cccccc;">Orange</td> <td style="padding: 2px;">Fraise</td> </tr> <tr> <td style="padding: 2px;">Pêche</td> <td style="padding: 2px;">Ananas</td> </tr> </table> </div>	Pomme	Banane	Orange	Fraise	Pêche	Ananas
Pomme	Banane							
Orange	Fraise							
Pêche	Ananas							
<p><b>3</b></p>	<p>Appuyer sur la touche de sélection (SELECT).</p> <ul style="list-style-type: none"> <li>La lecture commence.</li> <li>La lecture commence aussi si la touche de lecture (PLAY) est enfoncée.</li> </ul>	<div style="display: flex; justify-content: space-around;"> <div style="text-align: center;">  <p>SELECT</p> <p>Unité principale</p> </div> <div style="text-align: center;">  <p>SELECT</p> <p>Télécommande</p> </div> </div>						

## Utilisation du menu DVD



■ Certains DVD comprennent des menus spéciaux appelés menus DVD.

Par exemple, les DVD ayant un contenu complexe peuvent comprendre des menus guide et les DVD avec plusieurs langues peuvent comprendre des menus de langues de sous-titres.

Ces menus sont appelés "menus DVD".

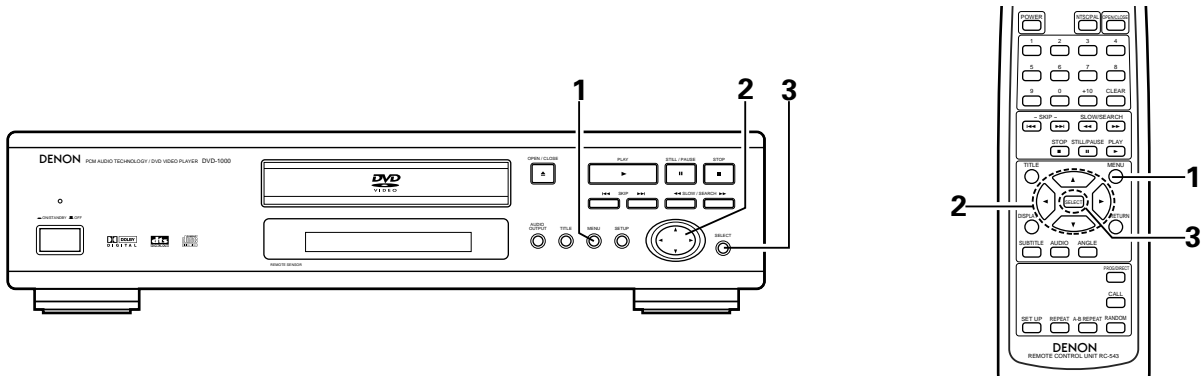
La procédure générale d'utilisation des menus DVD est décrite ci-dessous.

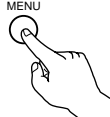
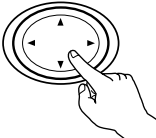
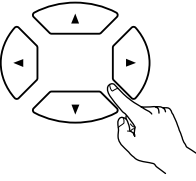

<p><b>1</b></p>	<p>En cours de lecture, appuyer sur la touche MENU.</p> <ul style="list-style-type: none"> <li>Le menu DVD s'affiche.</li> </ul>	<p>MENU</p>  <p>Unité principale</p> <p>MENU</p>  <p>Télécommande</p> <p>Exemple:</p> <div data-bbox="1209 776 1469 968" style="border: 1px solid black; padding: 5px;"> <p style="text-align: center;"><b>MENU DVD</b></p> <p style="text-align: center;">1. SOUS-TITRE</p> <p style="text-align: center;">2. AUDIO</p> <p style="text-align: center;">3. ANGLE</p> </div>
<p><b>2</b></p>	<p>Utiliser les touches curseurs ▲ ou ▼ ou les touches numérotées pour sélectionner l'option souhaitée.</p> <ul style="list-style-type: none"> <li>Si l'option est sélectionnée avec les touches numérotées, sauter l'étape 3 ci-dessous.</li> </ul>	<p>Exemple: Lorsque "AUDIO" est sélectionné</p>  <p>Unité principale</p>  <p>Télécommande</p> <div data-bbox="1209 1244 1469 1436" style="border: 1px solid black; padding: 5px;"> <p style="text-align: center;"><b>MENU DVD</b></p> <p style="text-align: center;">1. SOUS-TITRE</p> <p style="text-align: center;">2. AUDIO</p> <p style="text-align: center;">3. ANGLE</p> </div>
<p><b>3</b></p>	<p>Appuyer sur la touche de sélection (SELECT).</p> <ul style="list-style-type: none"> <li>L'option sélectionnée est activée.</li> <li>Si d'autres menus sont affichés, répéter les étapes 2 et 3.</li> </ul>	<p>SELECT</p>  <p>Unité principale</p>  <p>Télécommande</p>

## 15 MODIFICATION DES REGLAGES PAR DEFAUT

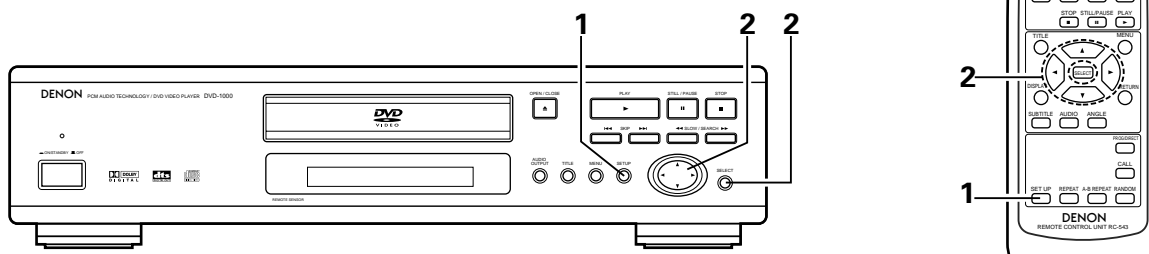



<p><b>1</b></p>	<p>En mode arrêt (STOP), appuyer sur la touche de configuration (SET UP).</p> <ul style="list-style-type: none"> <li>L'écran des réglages par défaut s'affiche.</li> </ul> <p><b>1. INST. DISQUE</b> Utiliser cette fonction pour activer la langue devant être utilisée lors de la lecture du disque. Si la langue sélectionnée ne se trouve pas sur ce disque, la langue par défaut est sélectionnée.</p> <p><b>2. INSTALLATION OSD</b> Utiliser cette fonction pour programmer la langue de l'écran de réglages par défaut et les messages affichés sur l'écran TV ("Lecture", etc.).</p> <p><b>3. INSTALLATION VIDEO</b> Utiliser celle-ci pour régler le mode d'écran du DVD-1000. (Aspect de la télévision et type de télévision.)</p> <p><b>4. INSTALLATION AUDIO</b> Utiliser celle-ci pour régler le mode de sortie audio du DVD-1000. (Réglages de sortie analogiques ou numériques et LPCM.)</p> <p><b>5. INSTALLATION RESTRICTION</b> Utiliser cette fonction pour désactiver la lecture des DVD pour adultes afin que les enfants ne puissent pas les regarder. Noter que la lecture des DVD adultes ne peut pas être désactivée si la gestion d'accès n'est pas enregistrée sur le DVD, mais qu'il est possible de désactiver la lecture de tous les DVD.</p> <p><b>6. AUTRES INSTALLATION</b> Celles-ci incluent les réglages spéciaux SOUS TITRES et COMPRESSION.</p>	<div data-bbox="917 612 1360 959" style="border: 1px solid black; padding: 5px;"> <p>MENU INST. --PAGE PRINC.</p> <p><b>1 INST. DISQUE</b></p> <p>2 INSTALLATION OSD</p> <p>3 INSTALLATION VIDEO</p> <p>4 INSTALLATION AUDIO</p> <p>5 INSTALLATION RESTRICTION</p> <p>6 AUTRES INSTALLATION</p> <p>INSTALLATION SORTIE</p> <p>INST. DISQUE</p> </div> <div style="display: flex; justify-content: space-around; margin-top: 20px;"> <div data-bbox="927 1006 1068 1161"> <p>Unité principale</p> </div> <div data-bbox="1187 1006 1333 1161"> <p>Télécommande</p> </div> </div>
<p><b>2</b></p>	<p>Utiliser les touches curseurs ▲ et ▼ pour sélectionner le réglage souhaité, puis appuyer sur la touche de sélection (SELECT).</p> <ul style="list-style-type: none"> <li>Sélectionne les "1 INST, DISQUE". (Voir page 73.)</li> <li>Sélectionne les "2 INSTALLATION OSD". (Voir pages 75.)</li> <li>Sélectionne les "3 INSTALLATION VIDEO". (Voir page 76.)</li> <li>Sélectionne les "4 INSTALLATION AUDIO". (Voir page 78.)</li> <li>Sélectionne les "5 INSTALLATION RESTRICTION". (Voir page 80.)</li> <li>Sélectionne les "6 AUTRES INSTALLATION". (Voir page 82.)</li> </ul>	<div style="display: flex; justify-content: space-around; margin-bottom: 20px;"> <div data-bbox="922 1449 1078 1625"> <p>Unité principale</p> </div> <div data-bbox="1187 1449 1333 1676"> <p>Télécommande</p> </div> </div> <div style="display: flex; justify-content: space-around;"> <div data-bbox="948 1698 1057 1864"> <p>Unité principale</p> </div> <div data-bbox="1187 1698 1317 1864"> <p>Télécommande</p> </div> </div>
<p><b>* Pour quitter le mode Paramétrage</b></p> <p>Lorsque l'écran de paramétrage est affiché comme à l'étape 1 de la page 72, utilisez les touches du curseur ▲ et ▼ pour sélectionner "INSTALLATION SORTIE" et appuyez ensuite sur la touche de sélection (SELECT) pour confirmer. Il est aussi possible de quitter en appuyant sur la touche SETUP sur l'appareil principal ou sur la télécommande.</p>		

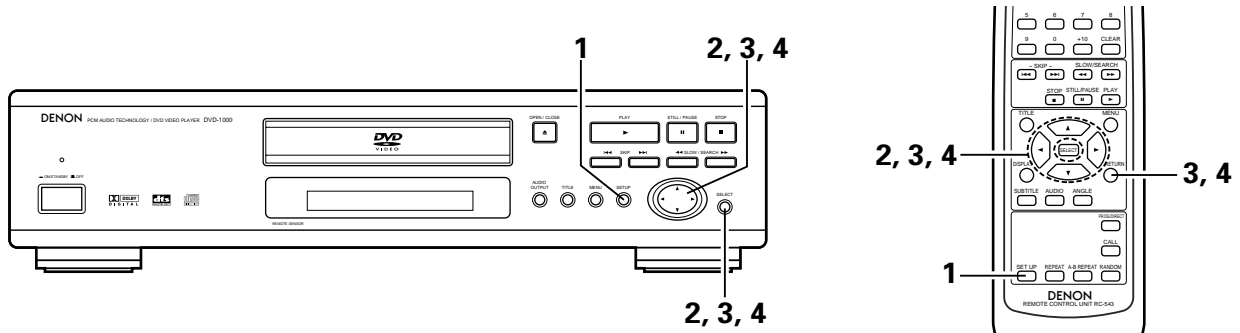

## Wenn "1 DISC-EINRICHTUNG" angewählt ist

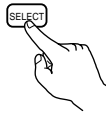

<p><b>1</b></p>	<p>Voir page 72.</p>	
<p><b>2</b></p>	<p>Utiliser les touches curseurs ▲ et ▼ pour sélectionner le réglage souhaité, puis appuyer sur la touche de sélection (SELECT).</p> <p><b>1. DIALOGUES</b> Utilisez cette option pour sélectionner la langue du son à la sortie enceintes.</p> <p><b>2. SOUS-TITRES</b> Utilisez cette option pour sélectionner la langue des sous-titres affichés sur la TV.</p> <p><b>3. MENUS DU DISQUE</b> Utiliser ceci pour programmer la langue des menus titre (menus enregistrés sur le disque), etc.</p> <p><b>* Pour sortir du mode du installation disque</b> Utiliser les curseurs ▲ et ▼ pour sélectionner "PAGE PRINCIPALE", puis appuyer sur la touche SELECT. Appuyer sur la touche RETURN. Revenir aussi à l'écran précédent.</p> <ul style="list-style-type: none"> <li>• L'écran reprend le même affichage qu'à l'étape 1.</li> </ul>	<div data-bbox="1036 687 1479 1034" style="border: 1px solid black; padding: 5px;"> <p style="text-align: center;"><b>MENU INST. DISQUE</b></p> <p><b>1 DIALOGUES</b></p> <p><b>2 SOUS-TITRES</b></p> <p><b>3 MENUS DU DISQUE</b></p> <p>PAGE PRINCIPALE</p> <p>LANGAGE DISQUE / DIALOGUES</p> </div> <div style="display: flex; justify-content: space-around; margin-top: 10px;"> <div style="text-align: center;">  Unité principale         </div> <div style="text-align: center;">  Télécommande         </div> </div>
<p><b>3</b></p>	<p>Utiliser les touches curseurs ▲ et ▼ pour sélectionner le réglage souhaité, puis appuyer sur la touche de sélection (SELECT).</p> <p>① Lorsque le "1 DIALOGUES" est sélectionnée:</p> <p><b>1. ANGLAIS (Réglage usine par défaut)</b> Sélectionnez cette option lorsque vous souhaitez lire un DVD avec le son en anglais.</p> <p><b>2. FRANÇAIS</b> Sélectionnez cette option lorsque vous souhaitez lire un DVD avec le son en français.</p> <p><b>3. ESPAGNOL</b> Sélectionnez cette option lorsque vous souhaitez lire un DVD avec le son en espagnol.</p> <p><b>4. ALLEMAND</b> Sélectionnez cette option lorsque vous souhaitez lire un DVD avec le son en Allemand.</p> <p><b>5. CHINOIS</b> Sélectionnez cette option lorsque vous souhaitez lire un DVD avec le son en chinois.</p> <p><b>6. JAPONAIS</b> Sélectionnez cette option lorsque vous souhaitez lire un DVD avec le son en japonais.</p>	<div data-bbox="1036 1364 1479 1710" style="border: 1px solid black; padding: 5px;"> <p style="text-align: center;"><b>DIALOGUES</b></p> <p><b>1 ANGLAIS</b></p> <p><b>2 FRANÇAIS</b></p> <p><b>3 ESPAGNOL</b></p> <p><b>4 ALLEMAND</b></p> <p><b>5 CHINOIS</b></p> <p><b>6 JAPONAIS</b></p> <p>MENU INST. DISQUE</p> <p>DIALOGUE --&gt; ANGLAIS</p> </div> <div style="display: flex; justify-content: space-around; margin-top: 10px;"> <div style="text-align: center;">  Unité principale         </div> <div style="text-align: center;">  Télécommande         </div> </div>

**\* Pour sortir du mode de dialog**

Utiliser les curseurs ▲ et ▼ pour sélectionner "MENU INST. DISQUE", puis appuyer sur la touche SELECT.

Appuyer sur la touche RETURN. Revenir aussi à l'écran précédent.

② Lorsque le "2 SOUS-TITRES" est sélectionnée:

**1. ANGLAIS (Réglage usine par défaut)**

Sélectionnez cette option lorsque vous souhaitez lire un DVD avec les sous-titres en anglais.

**2. FRANÇAIS**

Sélectionnez cette option lorsque vous souhaitez lire un DVD avec les sous-titres en français.

**3. ESPAGNOL**

Sélectionnez cette option lorsque vous souhaitez lire un DVD avec les sous-titres en espagnol.

**4. ALLEMAND**

Sélectionnez cette option lorsque vous souhaitez lire un DVD avec le son en Allemand.

**5. CHINOIS**

Sélectionnez cette option lorsque vous souhaitez lire un DVD avec les sous-titres en chinois.

**6. JAPONAIS**

Sélectionnez cette option lorsque vous souhaitez lire un DVD avec les sous-titres en japonais.

**7. NON**

Sélectionner cela pour ne pas afficher les sous-titres. (Pour quelques disques il n'est pas possible de désactiver l'affichage du sous-titre.)

**\* Pour sortir du mode de sous-titre**

Utiliser les curseurs ▲ et ▼ pour sélectionner "MENU INST. DISQUE", puis appuyer sur la touche SELECT.

Appuyer sur la touche RETURN. Revenir aussi à l'écran précédent.

③ Lorsque le "3 MENUS DU DISQUE" est sélectionnée:

**1. ANGLAIS (Réglage usine par défaut)**

Sélectionnez cette option lorsque vous souhaitez afficher les menus en anglais.

**2. FRANÇAIS**

Sélectionnez cette option lorsque vous souhaitez afficher les menus en français.

**3. ESPAGNOL**

Sélectionnez cette option lorsque vous souhaitez afficher les menus en espagnol.

**4. ALLEMAND**

Sélectionnez cette option lorsque vous souhaitez afficher les menus en Allemand.

**5. CHINOIS**

Sélectionnez cette option lorsque vous souhaitez afficher les menus en chinois.

**6. JAPONAIS**

Sélectionnez cette option lorsque vous souhaitez afficher les menus en japonais.

**\* Pour sortir du mode de menus du disque**

Utiliser les curseurs ▲ et ▼ pour sélectionner "MENU INST. DISQUE", puis appuyer sur la touche SELECT.

Appuyer sur la touche RETURN. Revenir aussi à l'écran précédent.

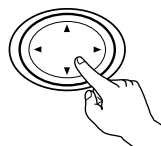

Unité principale

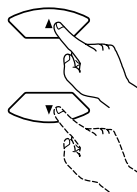

Télécommande



Unité principale

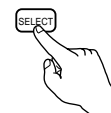

Télécommande

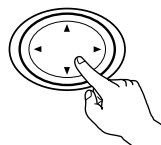

Unité principale

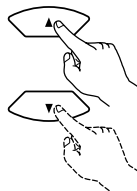

Télécommande

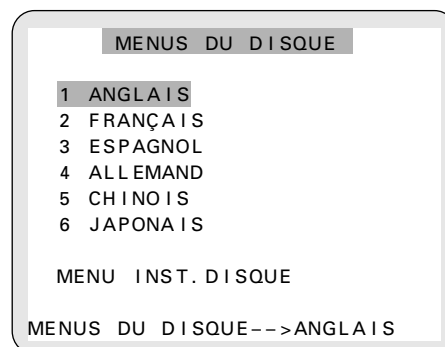

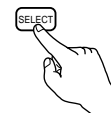

Unité principale



Télécommande

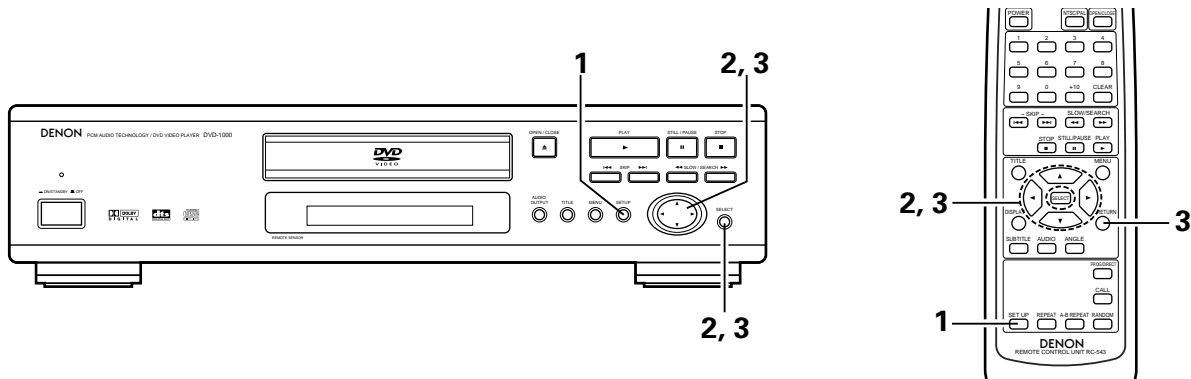

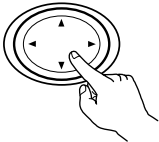
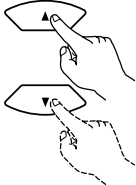

## Lorsque "2 INSTALLATION OSD " est sélectionnée

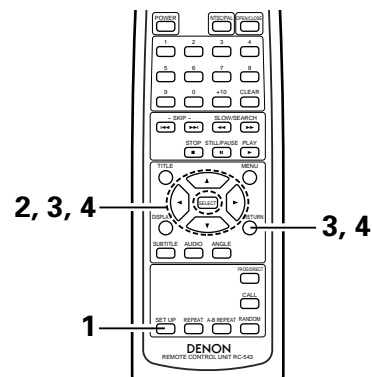
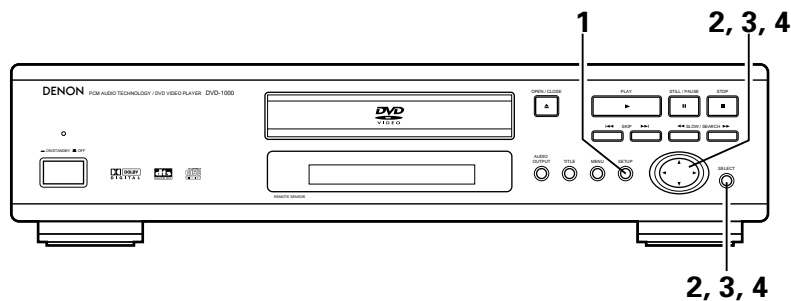

<p><b>1</b></p>	<p>Voir page 72.</p>	
<p><b>2</b></p>	<p>Utiliser les touches curseurs ▲ et ▼ pour sélectionner le réglage souhaité, puis appuyer sur la touche de sélection (SELECT).</p> <p><b>1. ENGLISH (Réglage usine par défaut)</b> Sélectionner cela pour régler la langue OSD sur Anglais.</p> <p><b>2. FRANÇAIS</b> Sélectionner cela pour régler la langue OSD sur Français.</p> <p><b>3. ESPAÑOL</b> Sélectionner cela pour régler la langue OSD sur Espagnol.</p> <p><b>* Pour sortir du mode d'installation osd</b> Utiliser les curseurs ▲ et ▼ pour sélectionner "PAGE PRINCIPALE", puis appuyer sur la touche SELECT. Appuyer sur la touche RETURN. Revenir aussi à l'écran précédent.</p> <ul style="list-style-type: none"> <li>• L'écran reprend le même affichage qu'à l'étape 1.</li> </ul>	 <p>Unité principale</p>  <p>Télécommande</p> <div data-bbox="1024 715 1469 1059" style="border: 1px solid black; padding: 10px;"> <p style="text-align: center;"><b>INSTALLATION OSD</b></p> <p><b>1 ENGLISH</b> <b>2 FRANÇAIS</b> <b>3 ESPAÑOL</b></p> <p style="text-align: center;">PAGE PRINCIPALE</p> <p style="text-align: center;">LANGUES DU OSD --&gt; ANGLAIS</p> </div>  <p>Unité principale</p>  <p>Télécommande</p>

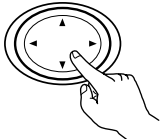
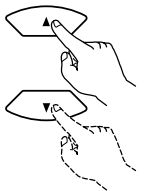
## Lorsque "3 INSTALLATION VIDEO" est sélectionnée

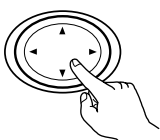
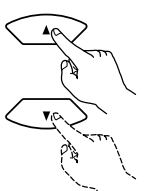

<p><b>1</b></p>	<p>Voir page 72.</p>	
<p><b>2</b></p>		
<p><b>3</b></p>	<p>Utiliser les touches curseurs ▲ et ▼ pour sélectionner le réglage souhaité, puis appuyer sur la touche de sélection (SELECT).</p> <p><b>1. TYPE D'ÉCRAN</b> Utilisez cette option pour régler le format de votre écran TV.</p> <p><b>2. TYPE DE TV</b> Utilisez cette option pour régler le format vidéo de votre TV (NTSC, PAL ou MULTI).</p> <p><b>* Pour sortir du mode d'installation vidéo</b> Utiliser les curseurs ▲ et ▼ pour sélectionner "PAGE PRINCIPALE", puis appuyer sur la touche SELECT. Appuyer sur la touche RETURN. Revenir aussi à l'écran précédent.</p> <ul style="list-style-type: none"> <li>• L'écran reprend le même affichage qu'à l'étape 1.</li> </ul>	 <p>Unité principale</p>  <p>Télécommande</p> <div data-bbox="1026 706 1469 1053" style="border: 1px solid gray; padding: 5px;"> <p>MENU INSTALLATION VIDEO</p> <p><b>1 TYPE D'ÉCRAN</b></p> <p>2 TYPE DE TV</p> <p>PAGE PRINCIPALE</p> <p>SÉLECTION TYPE D'ÉCRAN</p> </div>  <p>Unité principale</p>  <p>Télécommande</p>
<p><b>4</b></p>	<p>Utiliser les touches curseurs ▲ et ▼ pour sélectionner le réglage souhaité, puis appuyer sur la touche de sélection (SELECT).</p> <p>① Lorsque le "1 TYPE D'ÉCRAN" est sélectionnée:</p> <p><b>1. PAN&amp;SCAN (4:3) (Réglage usine par défaut)</b> Sélectionnez cette option pour lire les images larges de DVD en mode Image étroite (avec les bords de l'image coupés). Les disques pour lesquels le mode Image étroite n'est pas spécifié sont lus en mode Boîte à lettre.</p> <p><b>2. LETTERBOX (4:3)</b> Sélectionnez cette option pour lire les images larges de DVD en mode Boîte à lettre (avec des bandes noires en haut et en bas de l'image).</p> <p><b>3. 16:9</b> Sélectionnez cette option pour lire les images larges de DVD en mode plein écran.</p> <p><b>* Pour sortir du mode "TYPE D'ÉCRAN"</b> Utiliser les curseurs ▲ et ▼ pour sélectionner "MENU INSTALLATION VIDEO", puis appuyer sur la touche SELECT. Appuyer sur la touche RETURN. Revenir aussi à l'écran précédent.</p>	 <p>Unité principale</p>  <p>Télécommande</p> <div data-bbox="1026 1323 1469 1670" style="border: 1px solid gray; padding: 5px;"> <p>TYPE D'ÉCRAN</p> <p><b>1 PAN&amp;SCAN (4 : 3)</b></p> <p>2 LETTERBOX(4 : 3)</p> <p>3 16 : 9</p> <p>MENU INSTALLATION VIDEO</p> <p>PAN&amp;SCAN (4 : 3)</p> </div>  <p>Unité principale</p>  <p>Télécommande</p>

## 4

② Lorsque le "2 TYPE DE TV" est sélectionnée:

**1. MULTI (Réglage usine par défaut)**

Sélectionnez cette option si votre TV est compatible NTSC et PAL.

En cas de lecture d'un disque enregistré en format NTSC, le terminal de sortie vidéo sera commuté en format NTSC. (Pour le disque PAL, le signal vidéo est de format PAL.)

**2. NTSC**

Sélectionnez cette option si le format vidéo de votre télévision est le NTSC.

Si NTSC est sélectionnée, le format de sortie est fixé en NTSC.

**3. PAL**

Sélectionnez cette option si le format vidéo de votre télévision est le PAL.

Si PAL est sélectionnée, le format de sortie est fixé en PAL.

**\* Pour sortir de mode de "TYPE DE TV"**

Utiliser les curseurs ▲ et ▼ pour sélectionner "MENU INSTALLATION VIDEO", puis appuyer sur la touche SELECT.

Appuyer sur la touche RETURN. Revenir aussi à l'écran précédent.

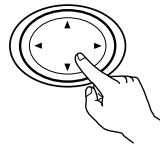

Unité principale

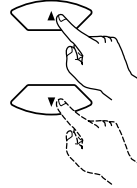

Télécommande

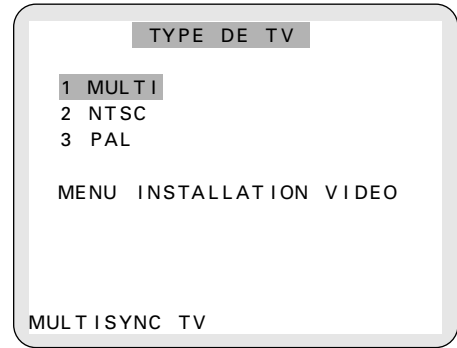

Unité principale



Télécommande

## Lorsque "4 INSTALLATION AUDIO" est sélectionnée

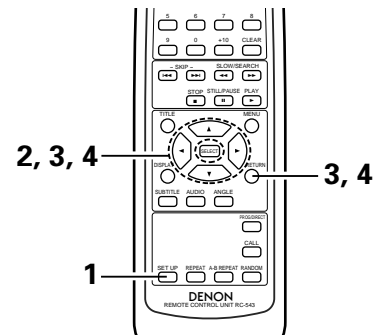
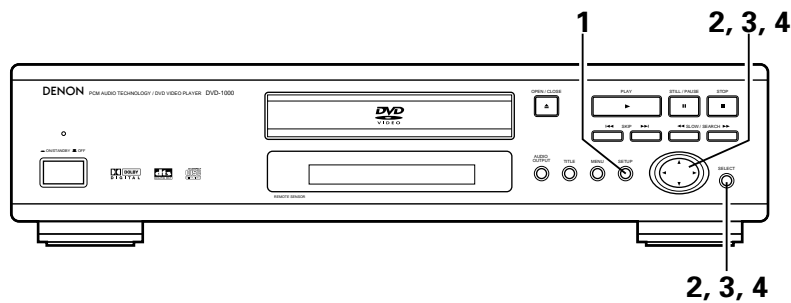

<p><b>1</b></p> <p><b>2</b></p>	<p>Voir page 72.</p>	
<p><b>3</b></p>	<p>Utiliser les touches curseurs ▲ et ▼ pour sélectionner le réglage souhaité, puis appuyer sur la touche de sélection (SELECT).</p> <p><b>1. SORTIE AUDIO</b> Utilisez cette option pour régler la sortie audio du DVD-1000 sur analogique ou numérique.</p> <p><b>2. SELECTIONNER LPCM (96kHz → 48kHz)</b> Utilisez cette option pour régler la sortie audio numérique pour la lecture de DVD enregistrés en audio PCM linéaire.</p> <p><b>* Pour sortir du mode d'installation audio</b> Utiliser les curseurs ▲ et ▼ pour sélectionner "PAGE PRINCIPALE", puis appuyer sur la touche SELECT. Appuyer sur la touche RETURN. Revenir aussi à l'écran précédent.</p> <ul style="list-style-type: none"> <li>• L'écran reprend le même affichage qu'à l'étape 1.</li> </ul>	<div data-bbox="1026 704 1469 1051" style="border: 1px solid black; padding: 5px;"> <p style="text-align: center;"><b>MENU INSTALLATION AUDIO</b></p> <p><b>1 SORTIE AUDIO</b></p> <p><b>2 SELECTIONNER LPCM (96kHz → 48kHz)</b></p> <p>PAGE PRINCIPALE</p> <p style="text-align: center;">SELECTIONNER SORTIE AUDIO</p> </div> <div style="display: flex; justify-content: space-around; margin-top: 10px;"> <div style="text-align: center;">  Unité principale         </div> <div style="text-align: center;">  Télécommande         </div> </div>
<p><b>4</b></p>	<p>Utiliser les touches curseurs ▲ et ▼ pour sélectionner le réglage souhaité, puis appuyer sur la touche de sélection (SELECT).</p> <p>① Lorsque le "1 SORTIE AUDIO" est sélectionnée:</p> <p><b>1. ANALOGIQUE (Réglage usine par défaut)</b> Lorsque "ANALOGIQUE" est sélectionné, les signaux analogiques sont délivrés par la sortie audio analogique de l'appareil. A ce moment, les signaux numériques ne sont pas délivrés par la sortie audio numérique.</p> <p><b>2. DIG./NORMAL</b> Sélectionnez cette option pour écouter les signaux envoyés aux bornes de sortie audio numérique optique/coaxiale lors de la lecture de DVD enregistrés en Dolby Digital ou dts.</p> <p><b>3. DIG./PCM</b> Sélectionnez cette option pour écouter les signaux envoyés aux bornes de sortie audio numérique optique/coaxiale (optical/coaxial) lors de la lecture de DVD enregistrés en PCM linéaire.</p>	<div data-bbox="1026 1342 1469 1689" style="border: 1px solid black; padding: 5px;"> <p style="text-align: center;"><b>SORTIE AUDIO</b></p> <p><b>1 ANALOGIQUE</b></p> <p><b>2 DIG./NORMAL</b></p> <p><b>3 DIG./PCM</b></p> <p style="text-align: center;">MENU INSTALLATION AUDIO</p> <p style="text-align: center;">SORTIE ANALOGIQUE</p> </div> <div style="display: flex; justify-content: space-around; margin-top: 10px;"> <div style="text-align: center;">  Unité principale         </div> <div style="text-align: center;">  Télécommande         </div> </div>

## 4

**\* Pour sortir du mode "SORTIE AUDIO"**

Utiliser les curseurs ▲ et ▼ pour sélectionner "MENU INSTALLATION AUDIO", puis appuyer sur la touche SELECT.

Appuyer sur la touche RETURN. Revenir aussi à l'écran précédent.

- ② Lorsque le "2 SELECTIONNER LPCM (96kHz → 48kHz)" est sélectionnée:

Ce réglage est valide lorsque "DIG./NORMAL" ou "DIG./PCM" est sélectionné comme sortie audio par la rubrique "SORTIE AUDIO".

**1. NON (Réglage usine par défaut)**

Seuls les signaux audio PCM linéaires enregistrés à 48 kHz/16 bits sont envoyés aux bornes de sortie numérique.

Lors de la lecture de DVD contenant des signaux audio PCM linéaires en 48 kHz/20 ou 24 bit ou de 96 kHz, aucun signaux ne sont envoyés aux bornes de sortie numériques.

Cependant, pour les DVD ne comportant aucune mesure de protection de droits d'auteur, les signaux audio sont envoyés en sortie au format sous lequel ils ont été enregistrés.

**2. OUI**

Lors de la lecture de DVD contenant des signaux audio PCM linéaires en 48 kHz/20 ou 24 bit ou de 96 kHz, les signaux sont convertis en signaux à 48 kHz et envoyés en sortie par les bornes de sortie numériques.

(En prenant en considération la protection des droits d'auteur, la sortie numérique audio PCM actuelle se situe en dessous de 48 kHz/16 bits.)

**\* Pour sortir du mode "SELECTIONNER LPCM"**

Utiliser les curseurs ▲ et ▼ pour sélectionner "MENU INSTALLATION AUDIO", puis appuyer sur la touche SELECT.

Appuyer sur la touche RETURN. Revenir aussi à l'écran précédent.

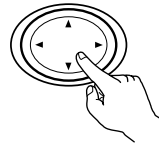

Unité principale

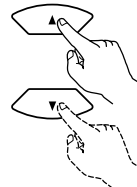

Télécommande

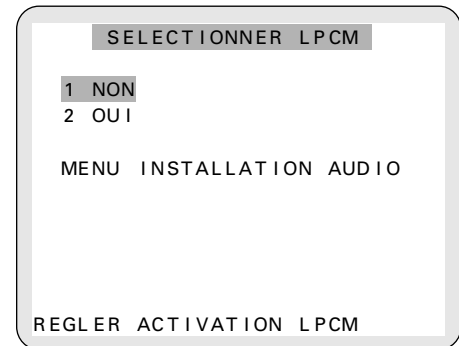

Unité principale

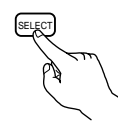

Télécommande

## Lorsque "5 INSTALLATION RESTRICTION " est sélectionnée

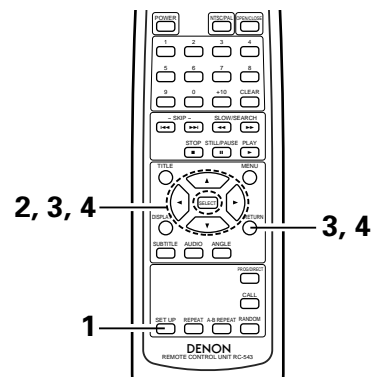
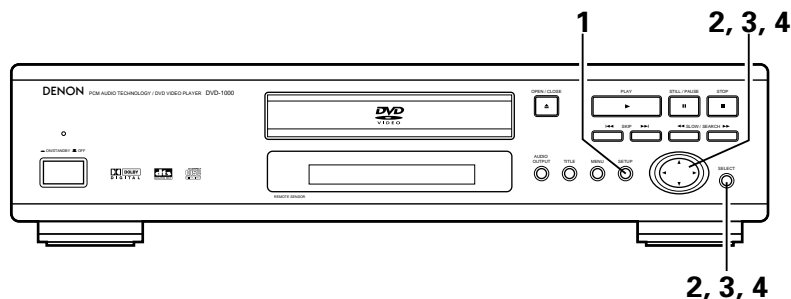

<p><b>1</b></p>	<p>Voir page 72.</p>	
<p><b>2</b></p>	<p>Utiliser les touches curseurs ▲ et ▼ pour sélectionner le réglage souhaité, puis appuyer sur la touche de sélection (SELECT).</p> <p><b>1. RESTRICTION</b> Utilisez cette option pour restreindre la lecture de DVD réservés aux adultes. Pour que la restriction soit possible, il faut que le niveau de restriction soit enregistré sur le disque réservé aux adultes. Il est cependant possible d'empêcher la lecture de tout DVD.</p> <p><b>2. CHANGER MOT DE PASSE</b> Utiliser ceci pour changer le mot de passe. Le mot de passe de l'appareil est réglé à "0000" par défaut.</p> <p><b>* Pour sortir du mode d'installation restriction</b> Utiliser les curseurs ▲ et ▼ pour sélectionner "PAGE PRINCIPALE", puis appuyer sur la touche SELECT. Appuyer sur la touche RETURN. Revenir aussi à l'écran précédent.</p> <ul style="list-style-type: none"> <li>• L'écran reprend le même affichage qu'à l'étape 1.</li> </ul>	<div data-bbox="1026 697 1469 1046" style="border: 1px solid gray; padding: 5px;"> <p>MENU INST. RESTRICTION</p> <p>1 RESTRICTION</p> <p>2 CHANGER MOT DE PASSE</p> <p>PAGE PRINCIPALE</p> <p>SELECTION NIVWAUX D'ACCES</p> </div> <div data-bbox="1026 1081 1416 1251"> <p>Unité principale      Télécommande</p> </div>
<p><b>3</b></p>	<p>Utiliser les touches curseurs ▲ et ▼ pour sélectionner le réglage souhaité, puis appuyer sur la touche de sélection (SELECT).</p> <p>① Lorsque le "1 RESTRICTION" est sélectionnée:</p> <p><b>Niveau 0</b> Sélectionner ceci pour désactiver la lecture de tous les DVD. Utiliser ce niveau par exemple pour désactiver la lecture des DVD pour adultes pour lesquels le niveau d'estimation n'est pas enregistré.</p> <p><b>Niveau 1</b> Sélectionner ceci pour jouer uniquement les DVD pour enfants. (Les DVD pour adultes et public ne peuvent pas être joués.)</p> <p><b>Niveau 2 à niveau 7</b> Sélectionner ceci pour jouer les DVD pour un public général et les enfants. Les DVD pour adultes ne peuvent pas être joués.</p> <p><b>Niveau 8 (Réglage usine par défaut)</b> Sélectionner ceci pour jouer tous les DVD.</p> <p>Utiliser les touches numérotées pour entrer un mot de passe à 4 chiffres, puis appuyer sur la touche de sélection (SELECT).</p> <ul style="list-style-type: none"> <li>* Le mot de passe est réglé vers à "0000" par défaut.</li> <li>* Ne pas oublier le mot de passe.</li> <li>* Le réglage ne peut pas être modifié sans entrer le mot de passe correct.</li> </ul>	<div data-bbox="1026 1281 1469 1630" style="border: 1px solid gray; padding: 5px;"> <p>RESTRICTION</p> <p>0</p> <p>1</p> <p>2</p> <p>3</p> <p>4</p> <p>5</p> <p>6</p> <p>7</p> <p>8</p> <p>NIVEAU 8</p> </div> <div data-bbox="1026 1651 1469 1996" style="border: 1px solid gray; padding: 5px;"> <p>RESTRICTION</p> <p>MOT DE PASSE COURANT</p> <p>ENTRER MOT DE PASSE SVP</p> </div>
<p><b>4</b></p>		



4

- ② Lorsque le "2 CHANGER MOT PASSE" est sélectionnée:

Utiliser les touches numérotées pour entrer un mot de passe à 4 chiffres, puis appuyer sur la touche de sélection (SELECT).

\* Ne pas oublier le mot de passe.

\* Le réglage ne peut pas être modifié sans entrer le mot de passe correct.

\* Le mot de passe de l'appareil est réglé à "0000" par défaut.



Unité principale

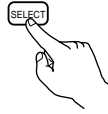

Télécommande

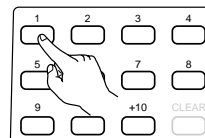
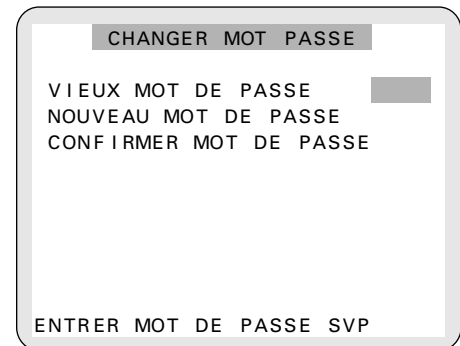
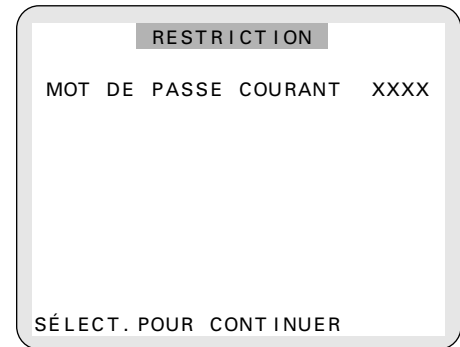

Télécommande

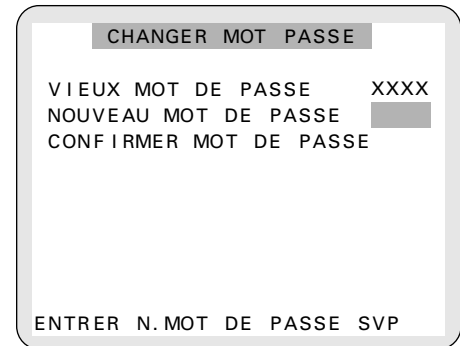

Unité principale

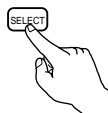



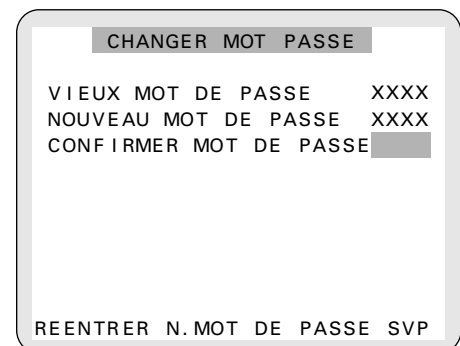

Télécommande

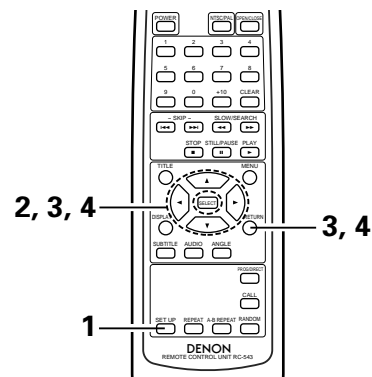
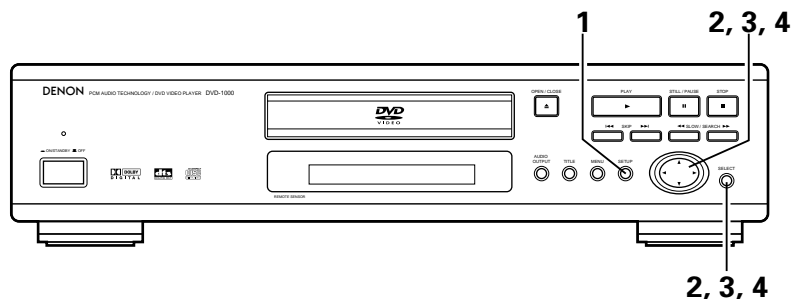

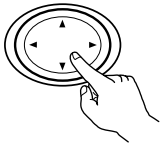
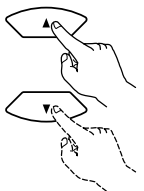
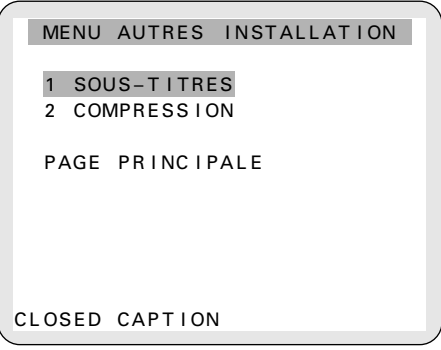
Lorsque "6 AUTRES INSTALLATION" est sélectionnée

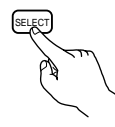
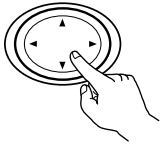
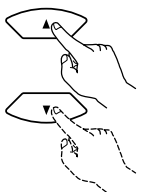
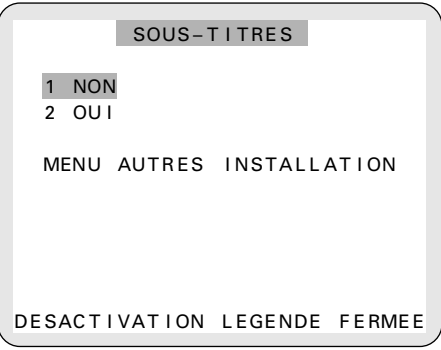

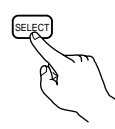
<p><b>1</b></p>	<p>Voir page 72.</p>		
<p><b>2</b></p>			
<p><b>3</b></p>	<p>Utiliser les touches curseurs ▲ et ▼ pour sélectionner le réglage souhaité, puis appuyer sur la touche de sélection (SELECT).</p> <p><b>1. SOUS TITRES</b> Utilisez cette option pour activer ou désactiver les légendes enregistrées sur le DVD.</p> <p><b>2. COMPRESSION</b> Utilisez cette option pour régler la plage de la sortie son pour la lecture de disques.</p> <p><b>* Pour sortir du mode "AUTRES INSTALLATION"</b> Utiliser les curseurs ▲ et ▼ pour sélectionner "PAGE PRINCIPALE", puis appuyer sur la touche SELECT. Appuyer sur la touche RETURN. Revenir aussi à l'écran précédent.</p> <ul style="list-style-type: none"> <li>L'écran reprend le même affichage qu'à l'étape 1.</li> </ul>	 <p>Unité principale</p>  <p>Télécommande</p>	 <p>MENU AUTRES INSTALLATION</p> <p>1 SOUS-TITRES</p> <p>2 COMPRESSION</p> <p>PAGE PRINCIPALE</p> <p>CLOSED CAPTION</p>  <p>Unité principale</p>  <p>Télécommande</p>
<p><b>4</b></p>	<p>Utiliser les touches curseurs ▲ et ▼ pour sélectionner le réglage souhaité, puis appuyer sur la touche de sélection (SELECT).</p> <p>① Lorsque le "1 SOUS-TITRES" est sélectionnée:</p> <p><b>NON (Réglage usine par défaut)</b> Sélectionnez cette option lorsque vous ne souhaitez pas afficher les légendes à l'écran lorsque le DVD contient des légendes en anglais.</p> <p><b>OUI</b> Sélectionnez cette option pour afficher les légendes à l'écran lorsque le DVD contient des légendes en anglais.</p> <p><b>* Pour sortir du mode de légendes</b> Utiliser les curseurs ▲ et ▼ pour sélectionner "MENU AUTRES INSTALLATION", puis appuyer sur la touche SELECT. Appuyer sur la touche RETURN. Revenir aussi à l'écran précédent.</p> <ul style="list-style-type: none"> <li>L'écran reprend le même affichage qu'à l'étape 1.</li> </ul>	 <p>Unité principale</p>  <p>Télécommande</p>	 <p>SOUS-TITRES</p> <p>1 NON</p> <p>2 OUI</p> <p>MENU AUTRES INSTALLATION</p> <p>DESACTIVATION LEGENDE FERMEE</p>  <p>Unité principale</p>  <p>Télécommande</p>

## 4

② Lorsque le "2 COMPRESSION" est sélectionnée:  
**NON (Réglage usine par défaut)**  
 Sélectionner ce réglage pour la gamme standard.

**OUI**

Sélectionner ce réglage pour obtenir un son puissant même lorsque le volume est bas. Ce réglage convient pour la lecture de DVD à des heures tardives avec le volume bas. (Ce réglage est valide uniquement pour les DVD enregistrés en Dolby Digital.)

**\* Pour sortir du "compression mode"**

Utiliser les curseurs ▲ et ▼ pour sélectionner "MENU AUTRES INSTALLATION", puis appuyer sur la touche SELECT.

Appuyer sur la touche RETURN. Revenir aussi à l'écran précédent.

- L'écran reprend le même affichage qu'à l'étape 1.

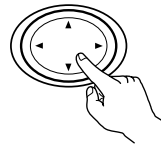

Unité principale

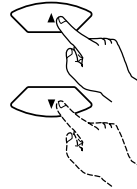

Télécommande

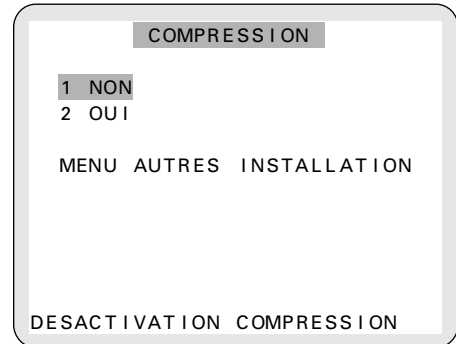

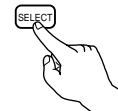

Unité principale



Télécommande

**REMARQUES:**

- Un décodeur de sous-titres en anglais est nécessaire pour afficher les sous-titres dans cette langue.
  - Les DVD comportant des signaux de légendes sont repérés par la marque  , .
- Les légendes en anglais ne peuvent être affichées si le DVD ne contient pas de signaux de légende enregistrés.
- Les caractères d'affichage des légendes (majuscules, petites lettres, italiques, etc.) dépendent du DVD et ne peuvent être sélectionnés avec le DVD-1000.

## 16 LOCALISATION DES PANNES

### Vérifications à effectuer avant de supposer que le lecteur fonctionne mal.

#### ■ Toutes les connexions sont-elles correctes ?

#### ■ Les instructions du manuel ont-elles bien été suivies ?

#### ■ L'amplificateur et les haut-parleurs fonctionnent-ils correctement ?

Si le DVD-1000 semble ne pas fonctionner correctement, vérifier le tableau ci-dessous. Si le problème n'est pas résolu, le DVD-1000 peut être endommagé. Eteindre l'appareil, débrancher le câble d'alimentation et contacter le revendeur ou le point de vente DENON le plus proche.

Symptôme	Vérification	Page
Il n'y a pas d'alimentation.	<ul style="list-style-type: none"> <li>Brancher correctement le câble d'alimentation au secteur.</li> </ul>	49
La lecture ne démarre pas lorsque la touche de lecture (PLAY) est enfoncée. La lecture s'arrête immédiatement.	<ul style="list-style-type: none"> <li>Y a-t-il de la condensation sur le disque ou le lecteur ? (Laisser reposer 1 ou 2 heures.)</li> <li>Les disques autres que les DVD, les CD vidéo et les CD musicaux ne peuvent pas être joués.</li> <li>Le disque est sale. Enlever toute trace de saleté.</li> </ul>	– 47 48
Il n'y a pas d'image.	<ul style="list-style-type: none"> <li>Vérifier les connexions.</li> <li>Régler l'entrée de TV sur Vidéo.</li> </ul>	49 –
Il n'y a pas de son ou bien la qualité du son émis est pauvre.	<ul style="list-style-type: none"> <li>Vérifier les connexions.</li> <li>Régler correctement l'entrée TV, stéréo etc.</li> <li>Vérifier les réglages de "SORTIE AUDIO" et de "COMPRESSION".</li> </ul>	49 – 78, 83
La lecture du menu d'un CD vidéo n'est pas possible.	<ul style="list-style-type: none"> <li>La lecture du menu n'est possible qu'avec la commande de lecture.</li> </ul>	58
L'image est altérée pendant l'opération de recherche.	<ul style="list-style-type: none"> <li>Une légère altération est normale.</li> </ul>	–
Les touches ne fonctionnent pas.	<ul style="list-style-type: none"> <li>Certaines opérations sont désactivées pour certains disques.</li> </ul>	59
Aucun sous-titre n'est affiché.	<ul style="list-style-type: none"> <li>Les sous-titres ne sont pas affichés pour les DVD ne comprenant pas de sous-titres.</li> <li>Les sous-titres sont désactivés. Activer le réglage des sous-titres.</li> </ul>	– 68
La langue (ou sous-titres) ne change pas.	<ul style="list-style-type: none"> <li>La langue (ou sous-titres) ne change pas pour les disques qui ne comprennent pas de langues multiples (ou sous-titres).</li> <li>Pour certains disques, la langue (ou sous-titres) ne peut pas être changée lorsque l'opération de commutation est effectuée, mais peut être changée sur les écrans de menu.</li> </ul>	– 67, 68
L'angle de vue ne change pas.	<ul style="list-style-type: none"> <li>L'angle de vue ne peut pas être changé pour les DVD qui ne comprennent pas des angles de vue multiples. Dans certains cas, les angles de vue multiples sont enregistrés uniquement pour des scènes spécifiques.</li> </ul>	69
La lecture ne démarre pas lorsque le titre est sélectionné.	<ul style="list-style-type: none"> <li>Vérifier le réglage Gestion d'accès "INSTALLATION RESTRICTION"</li> </ul>	80
On a oublié le mot de passe de la restriction d'âge. <b>Réinitialiser tous les paramètres aux valeurs usine.</b>	<ul style="list-style-type: none"> <li>Le lecteur étant à l'arrêt, appuyer simultanément sur la touche SKIP (I◀▶) et sur la touche STILL/PAUSE du lecteur tout en maintenant la touche OPEN/CLOSE enfoncée pendant plus de 3 secondes (jusqu'à ce que "INITIALIZE" disparaisse de l'écran du téléviseur). Le verrouillage s'annule et tous les paramètres de configuration reviennent à leur valeur par défaut.</li> </ul>	–
Le disque n'est pas lu avec la langue ou les sous-titres programmés dans le réglage par défaut.	<ul style="list-style-type: none"> <li>Le disque n'est pas lu avec la langue ou les sous-titres sélectionnés si cette langue ne figure pas sur ce DVD.</li> </ul>	73, 74
L'image n'est pas affichée en 4:3 (ou 16:9).	<ul style="list-style-type: none"> <li>Configurer le réglage par défaut "TV ASPECT" (Image TV) sur le réglage approprié au téléviseur connecté.</li> </ul>	76
Les messages d'écran menu pour la langue souhaitée ne s'affichent pas.	<ul style="list-style-type: none"> <li>Vérifier le réglage par défaut de la langue de menu du disque.</li> </ul>	74
La télécommande ne fonctionne pas.	<ul style="list-style-type: none"> <li>Vérifier que les piles sont placées correctement en fonction des signes "⊕" et "⊖".</li> <li>Les piles sont vides. Les remplacer par des piles neuves.</li> <li>Pointer la télécommande vers le capteur de télécommande lors de son utilisation.</li> <li>Utiliser la télécommande à une distance de 7 mètres du capteur de télécommande.</li> <li>Oter tout obstacle entre la télécommande et le capteur de télécommande.</li> </ul>	55 55 55 55 55
Aucun son du terminal de sortie numérique.	<ul style="list-style-type: none"> <li>Lorsque "DIG. NORMAL" ou "DIG. /PCM" sélectionnée, le son analogique n'est pas de sortie.</li> </ul>	61, 78
Aucun son du terminal de sortie analogique.	<ul style="list-style-type: none"> <li>Lorsque "ANALOG" est sélectionnée, le son numérique n'est pas de sortie.</li> </ul>	61, 78

## 17 CARACTERISTIQUES PRINCIPALES

<b>Norme TV:</b>	NTSC/PAL	
<b>Application:</b>	(1) Les disques DVD/vidéo Disques single 12 cm 1 couche, disques single 12 cm 2 couches, disques double face 12 cm 2 couches (1 couche par face) Disques single 8 cm 1 couche, disques single 8 cm 2 couches, disques double face 8 cm 2 couches (1 couche par face)	
	(2) Les disques compacts (CD-DA, CD Vidéo) Disques 12 cm, disques 8 cm	
<b>Sortie S-Vidéo:</b>	Niveau de sortie Y: 1 Vp-p (75 $\Omega$ /ohms)	Niveau de sortie C: 0,286 Vp-p
	Connecteurs de sortie: Connecteurs S, 1 jeu	
<b>Sortie vidéo:</b>	Niveau de sortie: 1 Vp-p (75 $\Omega$ /ohms)	Connecteur de sortie: fiches à broches, 1 jeu
<b>Sortie composantes:</b>	Niveau de sortie Y: 1 Vp-p (75 $\Omega$ /ohms)	
	Niveau de sortie Cb: 0,648 Vp-p (75 $\Omega$ /ohms)	Niveau de sortie CR: 0,648 Vp-p (75 $\Omega$ /ohms)
	Connecteur de sortie: fiche, 1 jeu	
<b>Sortie audio:</b>	Niveau de sortie fixe: 2 Vrms, 1 jeu	
<b>Propriétés de sortie audio:</b>	(1) Réponse en fréquence	
	① DVD (PCM linéaire) : 2 Hz à 22 kHz (échantillonnage 48 kHz)	
	: 2 Hz à 44 kHz (échantillonnage 96 kHz)	
	② CD : 2 Hz à 20 kHz	
	(2) Rapport S/N (signal/bruit)	
	① DVD : 115 dB	
	② CD : 115 dB	
	(3) Distorsion harmonique totale	
	① DVD : 0,002 %	
	② CD : 0,002 %	
	(4) Gamme dynamique	
	① DVD : 106 dB	
	② CD : 100 dB	
<b>Sortie audio numérique:</b>	Sortie numérique optique : 1 jeu de connecteurs optiques	
	Sortie numérique coaxiale : 1 jeu de jacks	
<b>Alimentation:</b>	CA 120 V, 60 Hz	
<b>Consommation:</b>	14 W	
<b>Dimensions extérieures maximales:</b>	434 (L) x 102 (H) x 266 (P) mm (parties protubérantes non incluses)	
<b>Poids:</b>	4,0 kg	
<b>■ Télécommande:</b>	RC-543	
<b>Type:</b>	Impulsion infrarouge	
<b>Alimentation:</b>	CC 3V, 2 piles "AA" (R6P)	

\* La conception et les spécifications sont susceptibles de modifications sans avertissement aux fins d'améliorations.

— CONTENIDO —

1	Características .....	86	10	Reproducción Repetidamente .....	103, 104
2	Discos .....	87	11	Reproducción de Pistas en el Orden Deseado.....	105
3	Precauciones en la Manipulación de Discos .....	88	12	Reproducción de las Pistas en Orden Aleatorio .....	106
4	Conexiones .....	89 ~ 93	13	Utilización de las Funciones de Audio, Subtitulado y Ángulo Múltiples .....	107 ~ 109
5	Nombre de Partes y Funciones .....	93, 94	14	Utilización de los Menús .....	110, 111
6	Unidad de Control Remoto .....	95, 96	15	Cambio de los Ajustes por Defecto .....	112 ~ 123
7	Carga de Discos .....	97	16	Solución de Problemas .....	124
8	Reproducción .....	98 ~ 101	17	Especificaciones Principales .....	125
9	Uso de la visualización en On-Screen .....	102			

• ACCESORIOS

Compruebe que los siguientes elementos se encuentran en la caja junto con la unidad principal:

① Cable de audio vídeo .....	1	④ Instrucciones de operación .....	1
② Unidad de control remoto (RC-543) .....	1	⑤ Lista de puntos de servicio técnico.....	1
③ Pilas "AA" (R6P).....	2		



1 CARACTERÍSTICAS

1. Convertidor D/A 96 kHz de 24 bits de alta precisión

El DVD-1000 está equipado con un convertidor de corriente D/A de 24 bits, que garantiza una fiel conversión a corriente D/A de la información de alta calidad de 24 bits.

Este potencia aun más aspectos del audio tales como el índice señal/ruido, la gama dinámica y la distorsión, y saca la máxima ventaja de las posibilidades de sonido de alta calidad proporcionada por la alta cantidad de bits y los altos índices de muestreo.

2. Compatibilidad de salida de corriente de bits Dolby Digital (NOTA 1)

El DVD-1000 es compatible con la salida de corriente de bits Dolby Digital. Cuando se conecta un decodificador Dolby Digital, el espectro y posicionamiento del sonido es recreado con extremada naturalidad, lo que resulta en una fuerte sensación de presencia, como si estuviera en realidad en una sala de teatro o una sala de conciertos.

3. Compatibilidad con salida de corriente de bits DTS (NOTA 2)

El DVD-1000 es compatible con la salida de corriente de bits DTS, un formato de audio opcional para el vídeo DVD. Se puede disfrutar el sonido DTS conectando un decodificador DTS y un amplificador AV, disponibles en el comercio.

4. Alta calidad de imagen gracias a un convertidor D/A de vídeo de 10 bits

Las señales de brillo y componentes de color de 8-bit/13,5 MHz grabadas en los DVDs son ampliadas a señales 10-bit/27 MHz y recuantizadas para proporcionar las hermosas imágenes que ofrecen los DVDs. Es más, se dispone de terminales de salida de vídeo de los componentes del color para una reproducción aun más fiel de los colores.

5. Muchas funciones convenientes

- (1) Función de audio múltiple  
Selección de hasta 8 idiomas de audio.  
(El número de idiomas ofrecido difiere de un DVD a otro.)
- (2) Función de subtítulado múltiple  
Selección de hasta 32 idiomas de subtítulos.  
(El número de idiomas ofrecido difiere de un DVD a otro.)
- (3) Función de ángulo múltiple  
Puede cambiarse el ángulo de visión.  
(Para DVDs en los que se graben ángulos múltiples.)
- (4) Función de desactivación de reproducción  
Esta función puede utilizarse para desactivar la reproducción de DVDs que no desee que vean los niños.

NOTAS:

1. Fabricado bajo licencia de los Laboratorios Dolby. "Dolby" y la doble "D" son símbolos de marca registrada de los Laboratorios Dolby. Trabajo confidencial no publicado ©1992 – 1997 Laboratorios Dolby. todos los derechos reservados.
2. "DTS" es una marca registrada de Digital Theater Systems, Inc.

## 2 DISCOS

- En el DVD-1000 pueden utilizarse los tipos de discos que figuran en la tabla que sigue a continuación. Las marcas están indicadas en las etiquetas o estuches de los discos.

Discos utilizables	Marca (logo)	Señales grabadas	Tamaño del disco	Tiempo máximo de grabación
Video DVD		Audio digital + vídeo digital (MPEG2)	12 cm	Aprox. 240 minutos por lado Aprox. 480 minutos para los dos lados
			8 cm	Aprox. 80 minutos por lado Aprox. 160 minutos para los dos lados
CD de Video		Audio digital + vídeo digital (MPEG1)	12 cm	74 minutos
			8 cm	20 minutos
CD		Audio digital	12 cm	74 minutos
			8 cm	20 minutos

### ■ En el DVD-1000 no se pueden reproducir los siguientes tipos de discos:

- DVDs con números de región que no sea "1" o "ALL"
- Discos DVD de audio
- DVD + RW
- CVD
- SV CD
- DVD-ROMs
- DVD-R/DVD-RAMs
- CD-ROMs
- CD-RW
- VSDs
- CDVs (Sólo se puede reproducir la parte de audio.)
- CD-Gs (Sólo se da salida al audio.)
- Photo CDs (No reproduzca NUNCA estos discos en el DVD-1000.)

\* Si intenta reproducir CDs de fotos, los datos del disco pueden resultar dañados.

### ■ Terminología utilizada con los discos

#### • Títulos y capítulos (DVDs)

Los DVDs están divididos en varias secciones grandes denominadas "títulos" y secciones pequeñas denominadas "capítulos".

A estas secciones se asignan números. Estos números se denominan "números de títulos" y "números de capítulos".

Por ejemplo:

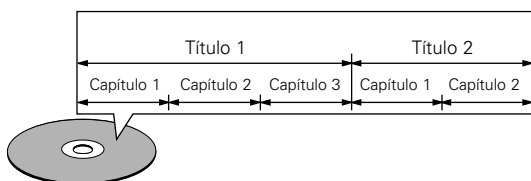

#### • Pistas (CDs de vídeo y de música)

Los CDs de vídeo y de música están divididos en secciones denominadas "pistas".

A estas secciones se asignan números. Estos números se denominan "números de pista".

Por ejemplo:

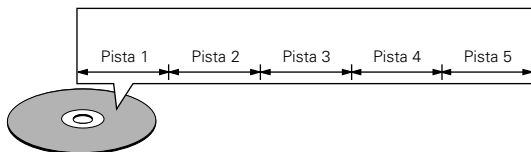

### • Control de reproducción (CDs de vídeo)

Los CDs de vídeo que incluyen las palabras "playback control" en el disco o en el estuche están equipados con una función de visualización de menús en la pantalla del televisor para poder seleccionar la posición deseada, ver información, etc., en forma de diálogo.

En este manual, la reproducción de CDs de vídeo que emplean tales menús se denomina "reproducción de menús".

Los CDs de vídeo con control de reproducción pueden ser utilizados en el DVD-1000.

### NOTA:

- Este reproductor de vídeo ha sido diseñado y fabricado cumpliendo con la información de gestión regional que aparece impreso sobre el disco DVD. Si el número de región del disco DVD no corresponde al número de región del reproductor, éste disco no podrá ser reproducido por éste reproductor. El número de región de éste reproductor de vídeo DVD es 1.



### 3 PRECAUCIONES EN LA MANIPULACIÓN DE DISCOS

#### Discos

Sólo los discos que incluyan las marcas indicadas en la página 87 pueden ser reproducidos en el DVD-1000.

Observe, sin embargo, que los disco con formas especiales (discos con forma de corazón, discos hexagonales, etc.) no se pueden reproducir en el DVD-1000. No intente reproducir tales discos, ya que podría dañar el reproductor.

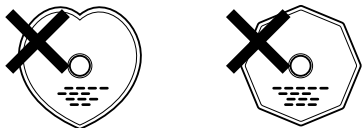

#### Manipulación de los discos

Evite tocar la superficie de los discos al cargarlos y descargarlos.

Tenga cuidado de no dejar huellas de dedos en la superficie de señales (el lado brillante con colores del arco iris).



#### Limpieza de los discos

Las huellas de dedos o la suciedad depositada sobre los discos puede disminuir la calidad de sonido o causar saltos durante la reproducción. Limpie las huellas o la suciedad.

Utilice para ello un juego de limpieza de discos disponible en los comercios o un paño suave para limpiar las huellas de dedos o la suciedad.

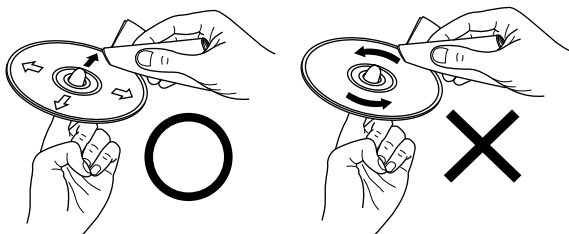

Realice la limpieza suavemente desde el centro hacia afuera.

No limpie con movimiento circulares.

#### NOTA:

- No utilice aerosol de discos o productos antiestáticos. Tampoco debe usar productos químicos volátiles como bencina o diluyente.



Aerosol de discos Diluyente Bencina

#### Precauciones al manipular los discos

- No deje huellas de dedos, grasa o suciedad en los discos.
- Tenga especial cuidado de no arañar los discos al sacarlos de sus estuches.
- No doble los discos.
- No caliente los discos.
- No agrande el orificio central.
- No escriba en el lado etiquetado (impreso) con un bolígrafo o lápiz.
- Pueden formarse gotas de agua en la superficie del disco si éste es trasladado súbitamente de un sitio frío a otro cálido. No utilice secadores de pelo, etc. para secar el disco.

#### Precauciones al guardar los discos

- Retire siempre los discos después de reproducirlos.
- Guarde los discos en sus estuches para protegerlos del polvo, los arañazos y deformaciones.
- No ponga los discos en los sitios siguientes:
  - Sitios expuestos a la luz solar directa durante períodos de tiempo prolongados
  - Sitios húmedos o con polvo
  - Lugares expuestos al calor de radiadores, etc.

#### Precaución al cargar los discos

- Ponga sólo un disco por vez. Cargar un disco sobre otro puede resultar en daños o arañazos en los mismos.
- Ponga los discos de 8 cm firmemente en la guía de discos, sin utilizar ningún adaptador. Si el disco no se pone correctamente, podría salirse de la guía y bloquear la bandeja de discos.
- Tenga cuidado al cerrar la bandeja de discos para no cogerse los dedos.
- No coloque nada que no sean los discos en la bandeja.
- No cargue discos quebrados o alabeados o discos que hayan sido pegados con cinta adhesiva, etc.
- No utilice discos en los que la parte adhesiva de cinta de celofán o pegamento utilizado para pegar la etiqueta esté expuesta, o discos con restos de cinta o etiquetas que se han despegado. Tales discos pueden atascarse dentro del reproductor, ocasionando daños.



## 4 CONEXIONES

### NOTAS:

- Al realizar las conexiones lea los manuales de todos los componentes implicados.
- No enchufe el cable de alimentación hasta que haya terminado con todas las conexiones.
- Si la alimentación estuviera activada al realizar las conexiones, podrían generarse ruidos y dañar los altavoces.
- Asegúrese de conectar los canales izquierdo y derecho correctamente, L (izquierdo) a L, R (derecho) a R.
- Enchufe el cable de alimentación firmemente en la toma de red general. Una conexión mal hecha puede resultar en ruidos.
- Si ata el cable de alimentación con los cables de conexión podrían producirse zumbidos o ruidos.

### (1) Conexión a un TV AV

- Utilice el cable de audio vídeo que se incluye para conectar los conectores de entrada de vídeo del televisor y los conectores de entrada de audio a los conectores de salida de vídeo y a los conectores de salida de audio del DVD-1000.

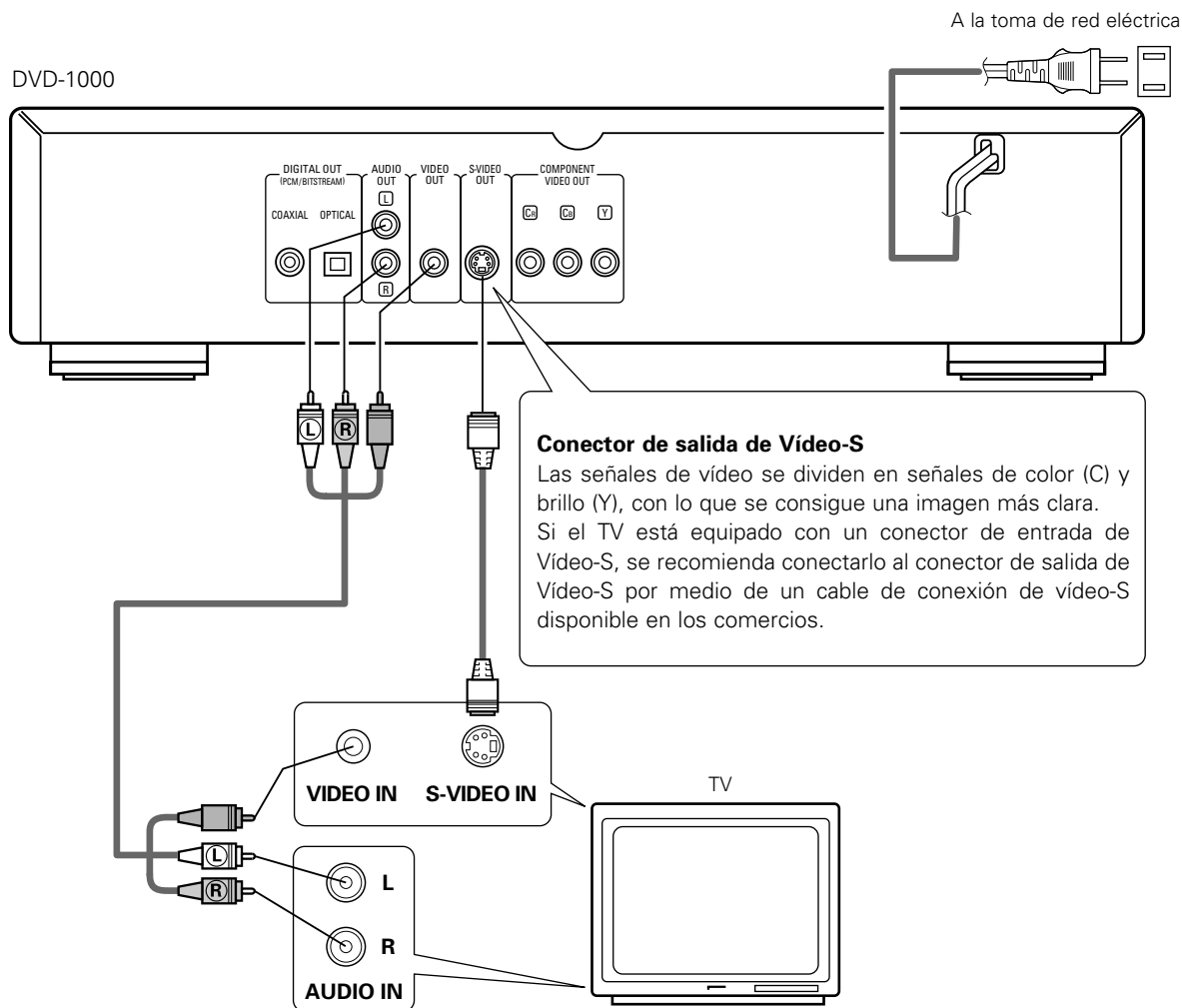

### NOTAS:

- Conecte las salidas de vídeo del DVD-1000 directamente a la televisión o a través de un amplificador AV. No lo conecte a través de un aparato de vídeo (VCR).
- Algunos discos contienen señales de prohibición de copia. Si se reproducen tales discos a través de un VCR, el sistema de prohibición de copia podría causar trastornos en la imagen.
- Ajuste "TIPO DE TV" (tipo de televisor) en "CONFIGURACION DE VÍDEO" de "CONFIGURACION" para que cumpla con el formato de su televisor. Cuando el formato de su televisor sea NTSC, ajuste a NTSC (véase la página 117).
- Ajuste la salida "SALIDA DE AUDIO" en "CONFIGURACION DE AUDIO" de "CONFIGURACION" a "ANALÓGICO". (véase la página 118. El ajuste por defecto es "ANALÓGICO".)

**(2) Conexión a un TV o monitor equipado con conectores de entrada de componentes del color**

**Conectores de salida de componentes del color (Cr, Cb y Y)**

Las señales de rojo (Cr), azul (Cb) y brillo (Y) son enviadas de manera independiente, con lo que se consigue una reproducción del color más fiel.

- Los conectores de entrada de los componentes del color pueden estar marcados de manera diferente en algunos televisores o monitores (Pr, Pb y Y/R-Y, B-Y y Y/Cr, Cb y Y, etc.). Para más detalles remítase a las instrucciones de funcionamiento del televisor.

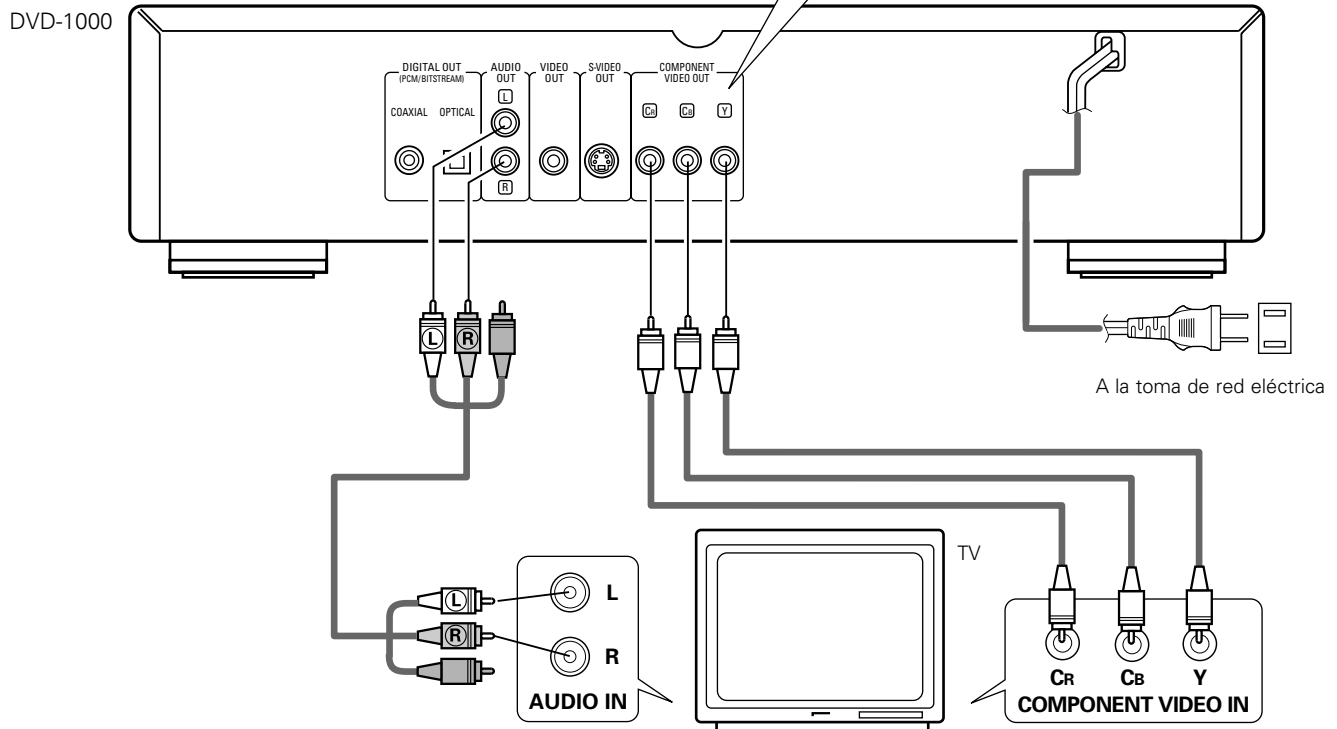

**NOTAS:**

- Utilice los tres cables de vídeo que pueden encontrarse en el mercado para conectar al televisor o al monitor los conectores de salida del componente de color del DVD-1000.
- Ajuste la salida "SALIDA DE AUDIO" en "CONFIGURACI DE AUDIO" de "CONFIGURACI" a "ANALÓGICO". (véase la página 118. El ajuste por defecto es "ANALÓGICO".)
- Ajuste "TIPO DE TV" (tipo de televisor) en "CONFIGURACI DE VÍDEO" de "CONFIGURACI" para que cumpla con el formato de su televisor. Cuando el formato de su televisor sea NTSC, ajuste a NTSC (véase la página 117).

**(3) Conexión a un amplificador AV con decodificador incorporado.**

Cuando se reproducen DVDs grabados en Dolby Digital o DTS, desde los conectores de salida de audio digital del reproductor DVD se envían señales de corriente de bits Dolby Digital o DTS. Si se conecta un decodificador Dolby Digital o DTS, se puede conseguir un sonido con potencia y sentido de presencia de un cine o una sala de concierto.

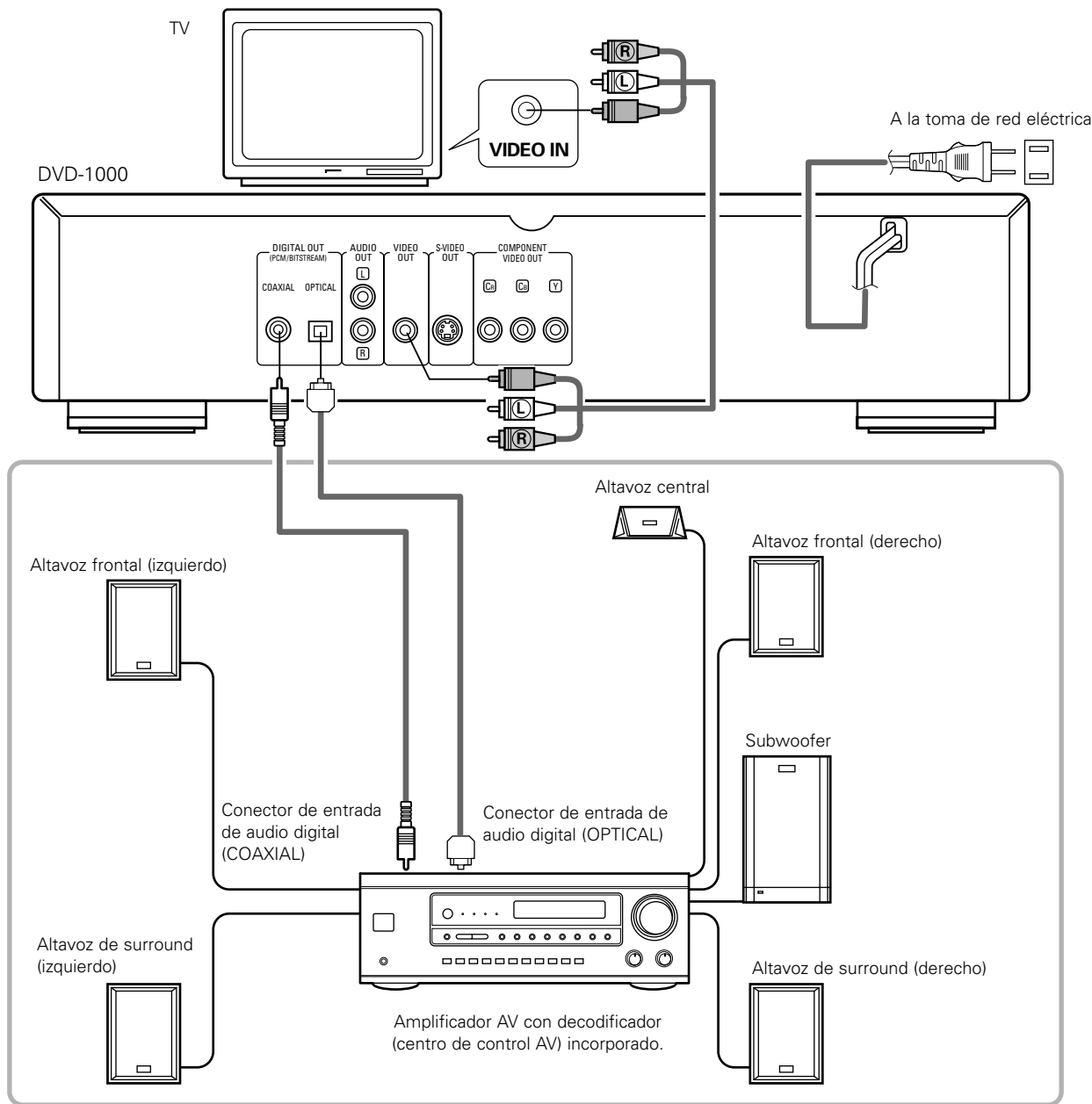

**NOTAS:**

- Ajuste la salida "SALIDA DE AUDIO" en "CONFIGURACI DE AUDIO" de "CONFIGURACI" a "ANALÓGICO" (véase la página 118).
- Ajuste "TIPO DE TV" (tipo de televisor) en "CONFIGURACI DE VÍDEO" de "CONFIGURACI" para que cumpla con el formato de su televisor. Cuando el formato de su televisor sea NTSC, ajuste a NTSC (véase la página 117).
- Se generan ruidos violentos que podrían dañar sus oídos o dañar los altavoces cuando se reproduce un DVD grabado en DTS mientras se está utilizando un decodificador, etc., esto no es compatible con DTS.

**■ Conexión de un cable de fibra óptica (disponible en comercios) al conector de entrada de audio digital (OPTICAL)**

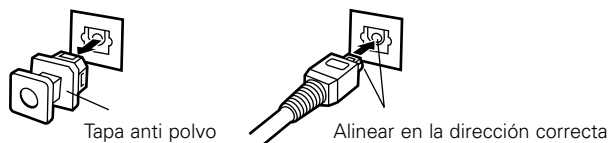

**NOTA:**

- Guarde la tapa anti polvo en un lugar seguro y procure no perderla. Cuando no utilice el terminal, ponga la tapa para proteger el terminal del polvo.

Extraiga la tapa anti polvo, alinee el cable en la dirección correcta, insértelo firmemente hasta el fondo.

■ Salida de sonido de los conectores de salida de audio digital del DVD-1000

Disco reproducido	Formato de grabación de audio	Salida de sonido
Vídeo DVD	Dolby Digital	<ul style="list-style-type: none"> <li>• Corriente de bits de Dolby Digital (1 a 5,1 canales)</li> <li>• PCM (48 kHz/16 bit) (2 canales) (NOTA 1)</li> <li>* Seleccione con el ajuste por defecto "SALIDA DE AUDIO" en "CONFIGURACI DE AUDIO" de "CONFIGURACI". (Véase la página 118.)</li> </ul>
	DTS	<ul style="list-style-type: none"> <li>• Corriente de bits DTS</li> <li>* Seleccione con el ajuste por defecto "SALIDA DE AUDIO" en "CONFIGURACI DE AUDIO" de "CONFIGURACI". (Véase la página 118.)</li> </ul>
	PCM Lineal 48 kHz/96 kHz 16/20/24 bit	<ul style="list-style-type: none"> <li>• PCM Lineal (48 kHz/16 bit) (2 canales)</li> <li>• Sin salida</li> <li>* Seleccione con el ajuste por defecto "SALIDA DE AUDIO" en "CONFIGURACI DE AUDIO" de "CONFIGURACI" y "SELECCIONAR LPCM". (Véase la página 118.)</li> </ul>
CD de Vídeo	MPEG1	<ul style="list-style-type: none"> <li>• PCM (44,1 kHz) (NOTA 1)</li> </ul>
CD	PCM lineal	<ul style="list-style-type: none"> <li>• PCM lineal (44,1 kHz)</li> </ul>

NOTA 1: El audio comprimido es convertido a PCM antes de la salida.

NOTA 2: Cuando SALIDA DE AUDIO está situado en DIG./NORMAL o en DIG./PCM, no se produce salida de señales analógicas.

- El audio PCM lineal es el formato de grabación de señal utilizado para los CDs de música. Mientras que para los CDs de música, las señales son grabadas a 44,1 kHz/16 bits, para los DVDs son grabadas desde 48 kHz/16 bits a 96 kHz/24 bits, lo que proporciona una calidad de sonido superior a los CDs de música.

(4) Conexión a un grabador digital (Grabador de MD, platina DAT, etc.)

\* Realice el ajuste por defecto "SALIDA DE AUDIO" tal como se indica a continuación. (Véase la página 118, 119.)

- "SALIDA DE AUDIO" → "DIG./PCM"
- "SELECCIONAR LPCM" → "ON"

La reproducción de DVDs con ajustes incorrectos puede producir ruidos que podrían dañar los oídos o los altavoces.

- Ajuste "TIPO DE TV" (tipo de televisor) en "CONFIGURACI DE VÍDEO" de "CONFIGURACI" para que cumpla con el formato de su televisor. Cuando el formato de su televisor sea NTSC, ajuste a NTSC (véase la página 117).

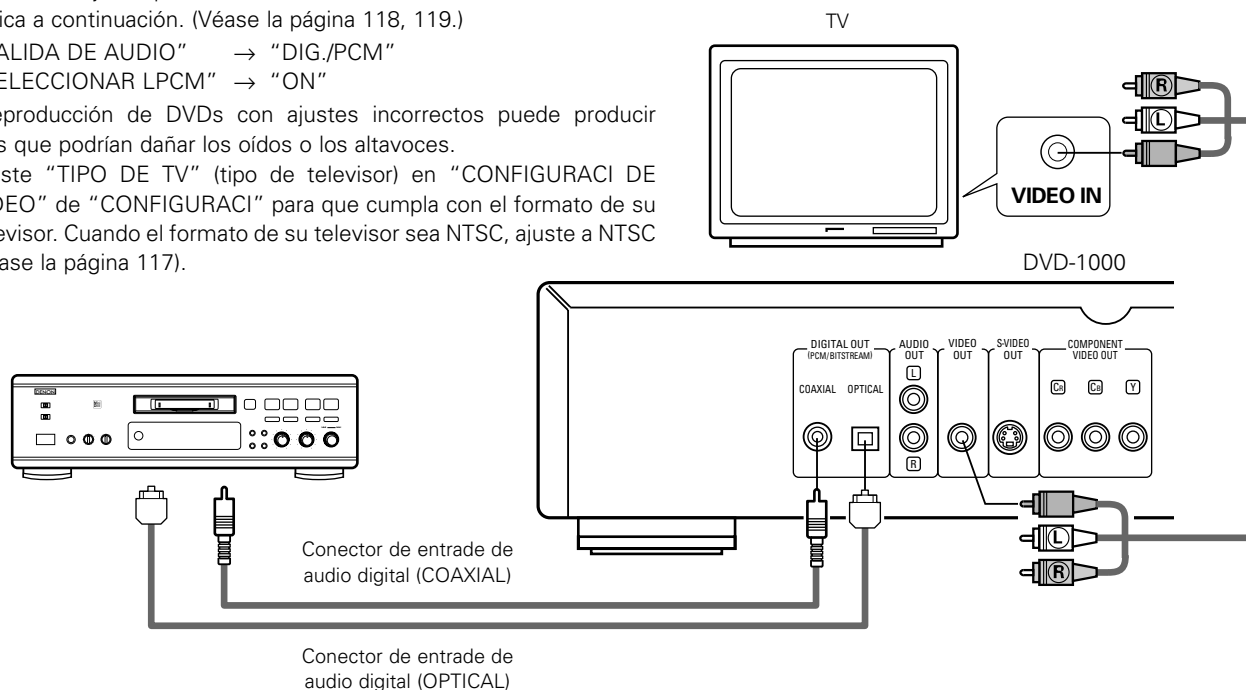

**(5) Conexión a un componente estéreo**

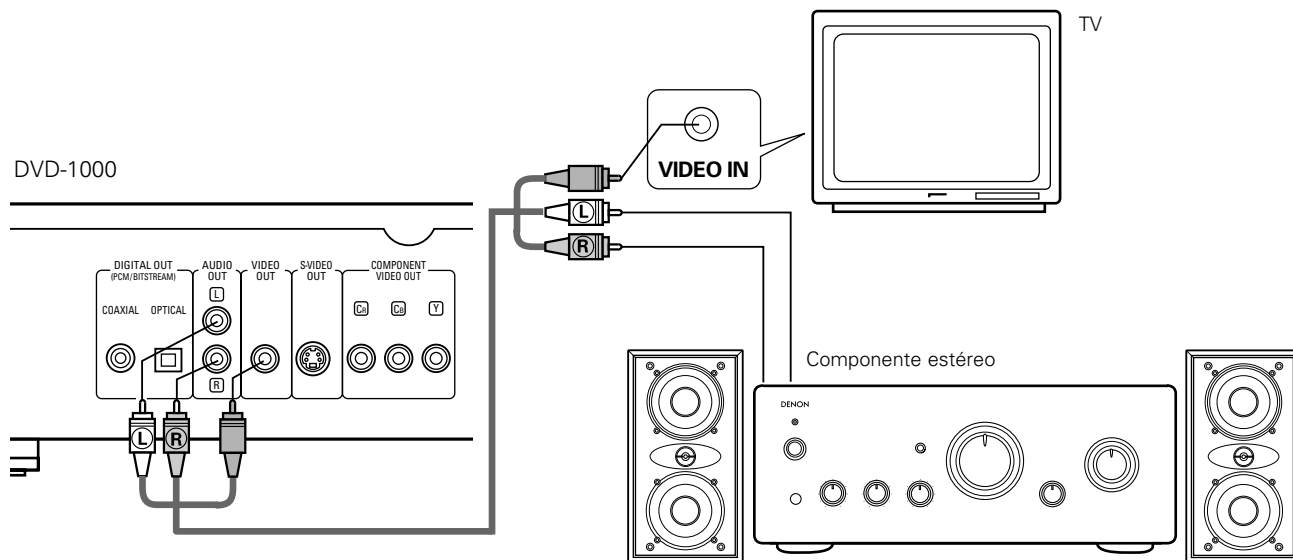

**NOTAS:**

- Ajuste la salida "SALIDA DE AUDIO" en "CONFIGURACION DE AUDIO" de "CONFIGURACION" a "ANALÓGICO". (véase la página 118. El ajuste por defecto es "ANALÓGICO".)
- Ajuste "TIPO DE TV" (tipo de televisor) en "CONFIGURACION DE VÍDEO" de "CONFIGURACION" para que cumpla con el formato de su televisor. Cuando el formato de su televisor sea NTSC, ajuste a NTSC (véase la página 117).

**5 NOMBRE DE PARTES Y FUNCIONES**

**(1) Panel frontal**

**1 Botón de encendido**

- Púlselo una vez para activar la alimentación.
- Púlselo otra vez para ajustar a la posición "OFF" y así desactivar la alimentación.
- Ajuste la alimentación al modo en espera pulsando el botón POWER en el control remoto mientras la alimentación está activada.
- Active la alimentación desde el modo en espera pulsando el botón POWER en la unidad de control remoto.

**2 Indicador de encendido**

- Este indicador se iluminará cada vez que se active la alimentación y cuando ésta se encuentre en el modo en espera.

**3 Bandeja de discos**

- En esta bandeja es dónde debe cargar los discos.
- Pulse el botón OPEN/CLOSE 4 para abrir y cerrar la bandeja de discos.
- La bandeja de discos también se cierra cuando se pulsa el botón PLAY 6.

**4 Botón de abrir/cerrar (▲ OPEN/CLOSE)**

- Pulse este botón para abrir y cerrar la bandeja de discos.

**5 Botón de salto (I◀◀ SKIP)**

- Pulse este botón para volver al comienzo de la pista (o capítulo) actual.
- Pulse nuevamente para volver al comienzo de la pista (o capítulo) anterior.

**6 Botón de reproducción (▶ PLAY)**

- Pulse este botón para reproducir el disco.

**7 Botón de salto (▶▶ SKIP)**

- Pulse este botón para ir al comienzo de la pista (o capítulo) siguiente).

**8 Botón de imagen detenida/pausa (|| STILL/PAUSE)**

- Pulse este botón para detener imágenes o música temporalmente, y para reproducir imágenes cuadro por cuadro.

**9 Botón Slow/Search (cámara lenta/búsqueda) (◀◀ SLOW/SEARCH)**

- Pulse este botón para ajustar el modo de reproducción en cámara lenta y para buscar en la dirección de retroceso.

**10 Botón de parada (■ STOP)**

- Pulse este botón para detener el disco.

**11 Botón Slow/Search (cámara lenta/búsqueda) (▶▶ SLOW/SEARCH)**

- Pulse este botón para ajustar el modo de reproducción en cámara lenta y para buscar en dirección de avance.

**12 Sensor del control remoto**

**13 Visualización**

- En la pantalla se podrá visualizar información sobre el disco que se esté reproduciendo en ese momento.

**14 Botón de salida de audio (AUDIO OUTPUT)**

- Pulse sete botón para cambiar la salida de audio.

**15 Botón de títulos (TITLE)**

- Pulse este botón para visualizar el menú de títulos grabado en el disco.

**16 Botón de menú (MENU)**

- Pulse este botón para visualizar el menú de DVD grabado en el disco.

**17 Botón de configuraci (SETUP)**

- Pulse este botón para visualizar la pantalla de ajustes.

**18 Botones de cursor (◀, ▲, ▲, ▼)**

- Use estos botones para mover hacia arriba, abajo, a la izquierda o a la derecha cuando seleccione opciones en la pantalla de configuración, etc.

**19 Botón de seleccionar (SELECT)**

- Pulse este botón para seleccionar la opción seleccionada con los botones de cursor.

**(2) Panel posterior**

**20 Conector de salida de audio digital (COAXIAL)**

- Realice la conexión con un cable de audio. Utilice un enchufe macho adquirible en el comercio de 75 Ω/ohmios.
- Por este conector se da salida a los datos digitales.

**21 Conector de salida de audio digital (OPTICAL)**

- Realice la conexión con un cable de fibra óptica (disponible en los comercios).
- Por este conector se da salida a los datos digitales.

**22 Conectores de salida de audio (AUDIO OUT)**

- Realice la conexión con el cable de audio vídeo incluido.

**23 Conectores de salida de vídeo (VIDEO OUT)**

- Realice la conexión con el cable de audio vídeo incluido.

**24 Conectores de salida de Vídeo-S (S-VIDEO OUT)**

- Realice la conexión por medio de un cable de conexión de Vídeo-S (disponible en tiendas especializadas).

**25 Conectores de salida de vídeo del componente externo (COMPONENT VIDEO OUT)**

- Realice la conexión con cables de vídeo (disponibles en comercios).

**(3) Visualización**

Se ilumina durante la reproducción, parpadea cuando se activa la función de reanudación de memoria de reproducción.

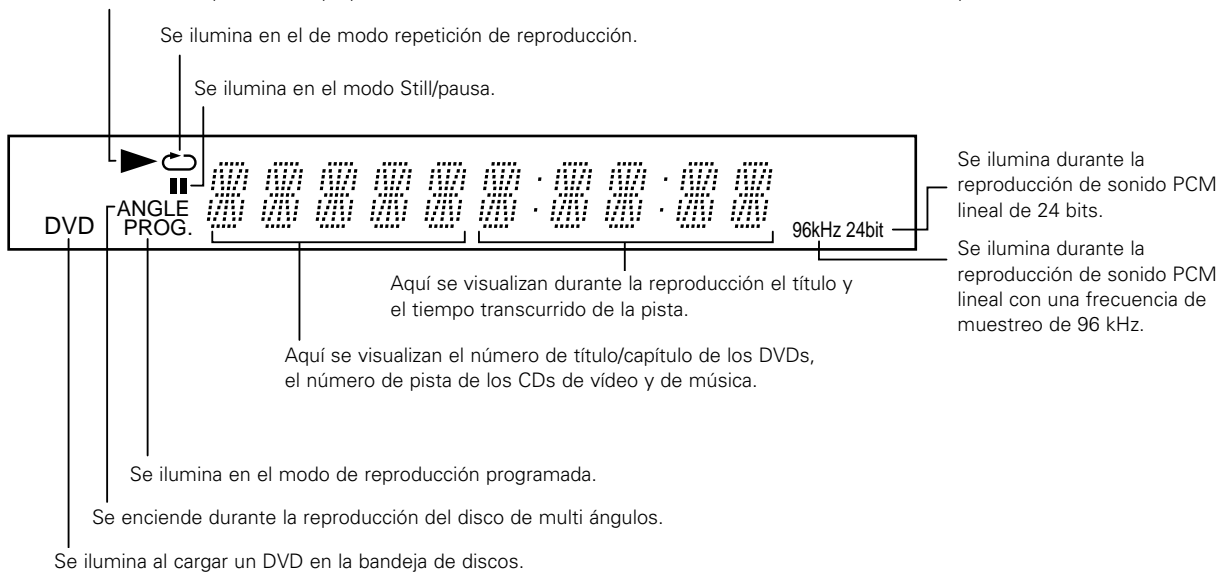

## 6 UNIDAD DE CONTROL REMOTO

■ El DVD-1000 puede ser controlado a distancia por medio de la unidad de control remoto incluido (RC-543).

### (1) Introducción de las pilas

① Quite la tapa posterior de la unidad de control remoto.

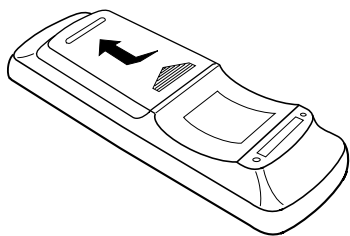

② Coloque dos pilas "AA" (R6P) ben el compartimiento de pilas, en la dirección indicadas por las marcas.

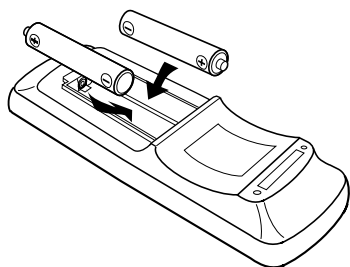

③ Cierre la tapa posterior.

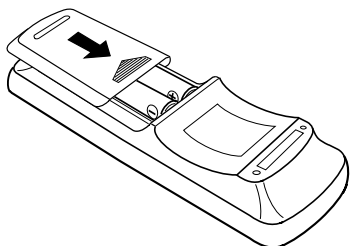

#### Precauciones con las pilas

- Utilice pilas "AA" (R6P) en esta unidad de control remoto.
- Cambie las pilas por otras nuevas aproximadamente una vez al año, aunque esto dependerá de la frecuencia con la que se use la unidad de control remoto.
- Si la unidad de control remoto no funcionara cerca de la unidad principal, cambie las pilas por otras nuevas, incluso si ha transcurrido menos de un año.
- La pila incluida es sólo para verificar el funcionamiento. Cámbiela por otra nueva lo antes posible.
- Al insertar las pilas, tenga cuidado de hacerlo en la dirección correcta, siguiendo las marcas ⊕ y ⊖ del compartimiento de pilas de la unidad de control remoto.
- Para evitar daños o fugas del sulfato de las pilas:
  - No utilice una pila nueva con otra usada.
  - No utilice dos tipos de pilas diferente.
  - No cortocircuitee, desmonte, caliente, ni tire las pilas al fuego.
- Saque las pilas cuando no vaya a utilizar la unidad de control remoto durante un período de tiempo prolongado.
- Si las pilas tuvieran fugas, limpie cuidadosamente el sulfato del interior del compartimiento de las pilas y luego inserte las pilas nuevas.

### (2) Utilización de la unidad de control remoto

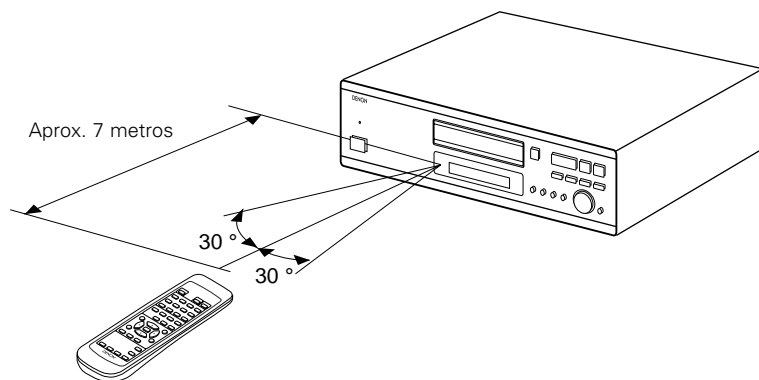

- Cuando haga funcionar la unidad de control remoto, debe apuntar hacia el sensor de control remoto tal como se indica en el diagrama.
- La unidad de control remoto puede utilizarse desde una distancia directa de aproximadamente 7 metros. Esta distancia deberá ser menor, no obstante, si hubiera obstáculos entre medio o si la unidad de control remoto no apunta directamente al sensor de control remoto.
- Puede hacerse funcionar la unidad de control remoto a un ángulo horizontal de 30° con respecto al sensor de control remoto.

#### NOTAS:

- Puede resultar difícil hacer funcionar la unidad de control remoto si el sensor de control remoto está expuesto a la luz solar directa o a una luz artificial fuerte.
- No pulse los botones de la unidad principal y en la unidad de control remoto al mismo tiempo. Ello ocasionará un fallo de funcionamiento.

**(3) Nombres y funciones de los botones de la unidad de control remoto**

**Botón de encendido (POWER)**  
 Pulse este botón para conmutar la alimentación entre el modo activado y en espera.

**Botón NTSC/PAL (NTSC/PAL)**  
 Úselo para cambiar el formato de salida de vídeo del equipo (NTSC/PAL).

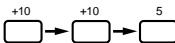
**Botones numéricos**  
 Utilice éstos botones para introducir números.  
 Utilice el botón +10 para introducir el número 10 o superiores.  
 Ejemplo: Para introducir 25  

**Botón de salto (SKIP)**

**Botón de parada (STOP)**

**Botón de título (TITLE)**

**Botones de cursor/botón de seleccionar (SELECT)**  
 Utilice los botones ▲ y ▼ los botones para realizar la selección en sentido vertical.  
 Utilice los botones ◀ y ▶ los botones para realizar la selección en sentido horizontal.  
 Pulse el botón SELECT para seleccionar la función deseada con los botones de cursor.

**Botón de visualización (DISPLAY)**  
 Pulse este botón para visualizar la ON-SCREEN.

**Botón de subtítulo (SUBTITLE)**  
 Pulse este botón para cambiar el idioma de subtítulo de los DVDs.

**Botón de audio (AUDIO)**  
 Para los DVDs, este es el botón que debe pulsar para cambiar el idioma del audio. Para los CDs de vídeo, pulse este botón para cambiar el canal entre "LR" y "L" y "R".

**Botón de configuración (SET UP)**

**Botón de repetición (REPEAT)**  
 Pulse este botón para reproducir las pistas repetidamente.

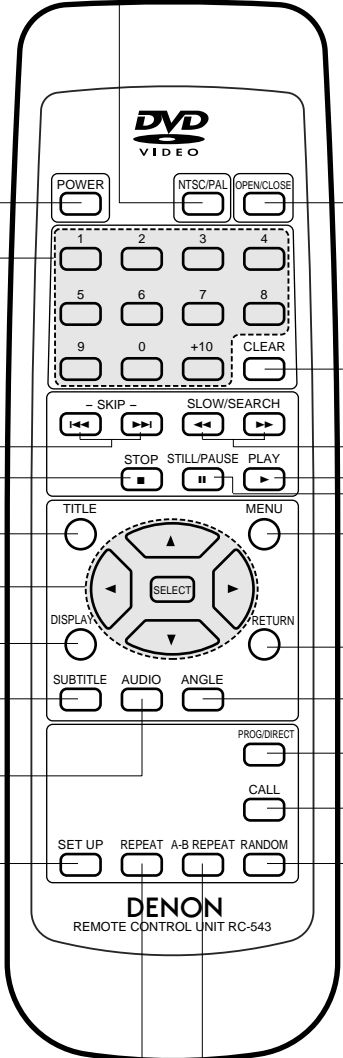

**Botón de abrir/cerrar (OPEN/CLOSE)**

**Botón de borrar (CLEAR)**  
 Pulse este botón para borrar números que haya introducido.

**Botón de cámara lenta/búsqueda (SLOW/SEARCH)**

**Botón de reproducción (PLAY)**

**Botón de imagen detenida/pausa (STILL/PAUSE)**

**Botón de menú (MENU)**

**Botón de volver (RETURN)**  
 Pulse este botón para volver a la pantalla de menú anterior.

**Botón de ángulo (ANGLE)**  
 Pulse este botón para cambiar el ángulo.

**Botón de programa/directa (PROG/DIRECT)**  
 Pulse este botón para cambiar entre los modos de reproducción normal y reproducción programada.

**Botón CALL (CALL)**  
 Pulse este botón para verificar el contenido del programa.

**Botón de reproducción arbitraria (RANDOM)**  
 Pulse este botón para reproducir las pistas del CD de vídeo o de música en orden aleatorio.

**Botón de repetición A-B (A-B REPEAT)**  
 Utilice este botón para repetir secciones entre dos puntos especificados.



**INFORMACIÓN IMPORTANTE SOBRE LA INSTALACIÓN**

**Este ajuste posee los siguientes preajustes:** "CONFIGURACI DEL DISCO", "CONFIGURACI DE OSD", "CONFIGURACI DE VÍDEO", "CONFIGURACI DE AUDIO", "CONF. DE RELACIONES" y "OTRAS CONFIGURACI".

Estos preajustes han sido preajustados al salir de la fábrica. Si desea modificarlos y adaptarlos a propósitos específicos, refiérase a las páginas 112 a 123.

**7 CARGA DE DISCOS**

■ Coloque los discos en la bandeja de discos con el lado etiquetado (impreso) hacia arriba.

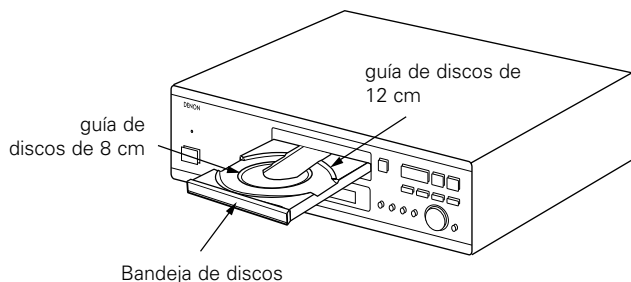

**NOTA:**

- No mueva el DVD-1000 mientras se está reproduciendo un disco. Si lo hace podría rayar el disco.

**(1) Apertura y cierre de la bandeja de discos**

- ① Active la alimentación.
- ② Pulse el botón OPEN/CLOSE.

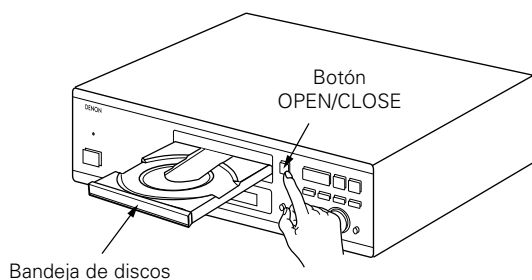

**NOTAS:**

- Asegúrese de activar la alimentación antes de abrir o cerrar la bandeja de discos.
- No golpee el botón con un lápiz, etc.

**(2) Carga de discos**

- Coja el disco con cuidado para no tocar la superficie de señales y sosténgalo con el lado etiquetado hacia arriba.
- Con la bandeja de discos totalmente abierta, coloque el disco en la misma.
- Coloque los discos de 12 cm en la guía exterior de la bandeja (Figura 1), los discos de 8 cm en la guía interior de la bandeja (Figura 2).
- Pulse el botón OPEN/CLOSE. El disco se cargará automáticamente.
- La bandeja de discos también se puede cerrar automáticamente para que cargue el disco pulsando el botón PLAY.

**Figura 1**

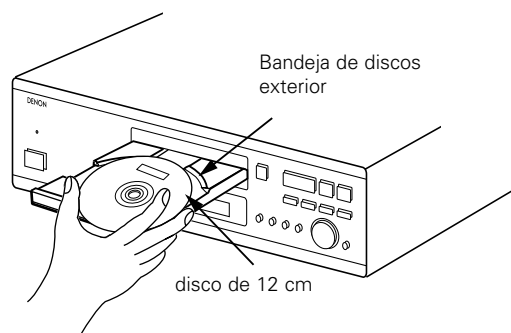

**Figura 2**

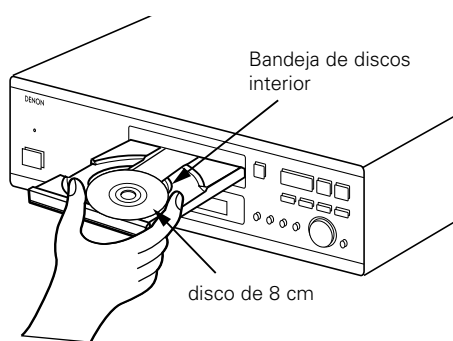



**NOTAS:**



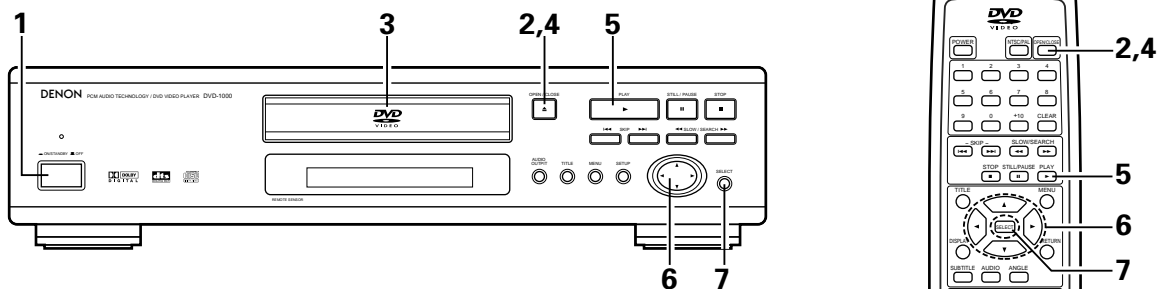

- Si se cogiera los dedos en la bandeja de discos, mantenga la calma y pulse el botón OPEN/CLOSE.
- No empuje la bandeja de discos con la mano cuando la alimentación esté desactivada. Si lo hace podría dañarla.
- No coloque objetos extraños en la bandeja de discos. Si lo hace podría dañarla.

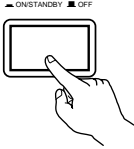
# 8 REPRODUCCIÓN

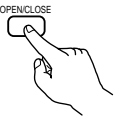
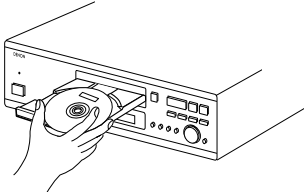
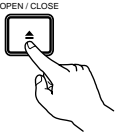
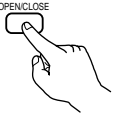
## (1) Reproducción

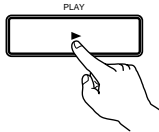

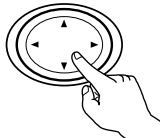
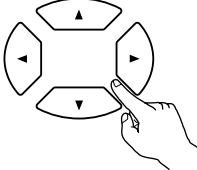
<p><b>1</b></p>	<p>Encienda la alimentación.</p> <ul style="list-style-type: none"> <li>El indicador de alimentación se iluminará activándose la alimentación.</li> </ul>	 <p>Unidad principal</p>													
<p><b>2</b></p>	<p>Pulse el botón OPEN/CLOSE para abrir la bandeja de discos.</p>	 <p>Unidad principal</p>  <p>Unidad de control remoto</p>													
<p><b>3</b></p>	<p>Coloque el disco en la bandeja de discos.</p>														
<p><b>4</b></p>	<p>Pulse el botón OPEN/CLOSE.</p> <ul style="list-style-type: none"> <li>Para muchos DVDs interactivos y CDs de vídeo. En este caso siga el procedimiento del paso 6 para seleccionar la función deseada.</li> <li>* Los DVDs interactivos son DVDs que incluyen múltiples ángulos, historias, etc.</li> </ul>	 <p>Unidad principal</p>  <p>Unidad de control remoto</p> <p>Ejemplo: Para DVDs con pantallas de menús</p> <table border="1" data-bbox="860 1787 1112 1979"> <tr> <th colspan="2">MENÚ DE TÍTULOS</th> </tr> <tr> <td>Manzana</td> <td>Banana</td> </tr> <tr> <td>Naranja</td> <td>Fresa</td> </tr> <tr> <td>Melocotón</td> <td>Piña</td> </tr> </table> <p>Ejemplo: Para CDs de vídeo con control de reproducción</p> <table border="1" data-bbox="1201 1787 1453 1979"> <tr> <td>1. Apertura</td> </tr> <tr> <td>2. 1º movimiento</td> </tr> <tr> <td>3. 2º movimiento</td> </tr> <tr> <td>4. 3º movimiento</td> </tr> <tr> <td>5. Final</td> </tr> </table>	MENÚ DE TÍTULOS		Manzana	Banana	Naranja	Fresa	Melocotón	Piña	1. Apertura	2. 1º movimiento	3. 2º movimiento	4. 3º movimiento	5. Final
MENÚ DE TÍTULOS															
Manzana	Banana														
Naranja	Fresa														
Melocotón	Piña														
1. Apertura															
2. 1º movimiento															
3. 2º movimiento															
4. 3º movimiento															
5. Final															

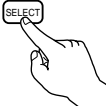
<p><b>5</b></p>	<p>Pulse el botón PLAY.</p>	<div style="display: flex; justify-content: space-around;"> <div style="text-align: center;">  <p>Unidad principal</p> </div> <div style="text-align: center;">  <p>Unidad de control remoto</p> </div> </div>						
<p><b>6</b></p>	<p>Utilice los botones de cursor (▲, ▼, ◀ y ▶) para seleccionar la función deseada.</p> <ul style="list-style-type: none"> <li>• Para algunos discos existe una segunda pantalla de menús. Si tal fuera el caso, pulse el botón ►► para visualizar la pantalla de menús siguiente. (Véase la sobrecubierta del disco.)</li> <li>* Los botones de cursor (▲, ▼, ◀ y ▶) no funcionan con los CDs de vídeo. Utilice los botones numéricos para seleccionar la función deseada.</li> </ul>	<div style="display: flex; justify-content: space-around;"> <div style="text-align: center;">  <p>Unidad principal</p> </div> <div style="text-align: center;">  <p>Unidad de control remoto</p> </div> </div> <p>Ejemplo: Cuando se selecciona "Manzana"</p> <div style="display: flex; align-items: center; justify-content: center;"> <div style="border: 1px solid black; padding: 5px; margin-right: 10px;"> <p style="text-align: center; margin: 0;"><b>MENÚ DE TÍTULOS</b></p> <table border="1" style="width: 100%; border-collapse: collapse;"> <tr> <td style="padding: 2px;">Manzana</td> <td style="padding: 2px;">Banana</td> </tr> <tr> <td style="padding: 2px;">Naranja</td> <td style="padding: 2px;">Fresa</td> </tr> <tr> <td style="padding: 2px;">Melocotón</td> <td style="padding: 2px;">Piña</td> </tr> </table> </div> <div style="font-size: 2em; margin: 0 10px;">➔</div> <div style="border: 1px solid black; padding: 10px; background-color: #f0f0f0; text-align: center;"> <p style="font-size: 2em; margin: 0;"><b>Manzana</b></p> </div> </div>	Manzana	Banana	Naranja	Fresa	Melocotón	Piña
Manzana	Banana							
Naranja	Fresa							
Melocotón	Piña							
<p><b>7</b></p>	<p>Pulse el botón SELECT.</p> <ul style="list-style-type: none"> <li>• Se selecciona el ítem deseado y la reproducción comienza.</li> <li>• Puede volver a la pantalla del menú pulsando cualquiera de los botones TITLE/MENU mientras se reproduce el disco DVD, dependiendo del disco.</li> <li>• Pulse el botón STOP durante de la reproducción de un CD de vídeo para volver a la pantalla de menús.</li> </ul>	<div style="display: flex; justify-content: space-around;"> <div style="text-align: center;">  <p>Unidad principal</p> </div> <div style="text-align: center;">  <p>Unidad de control remoto</p> </div> </div>						

**NOTAS:**

- Si  apareciera en la pantalla del televisor mientras se hacen funcionar los botones, la operación no será posible en el DVD-1000, o con ese disco.
- Coloque el disco en la guía de discos.
- No ponga más de un disco en la bandeja de discos.
- El disco seguirá girando mientras se visualice la pantalla de menú en la pantalla del televisor.

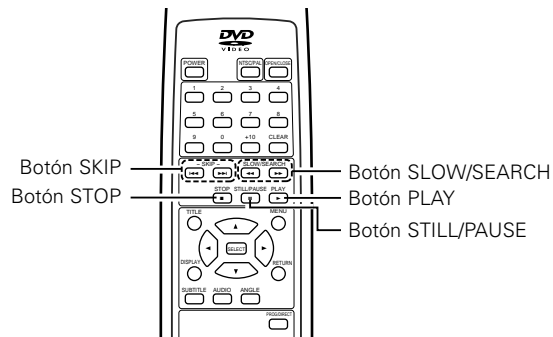
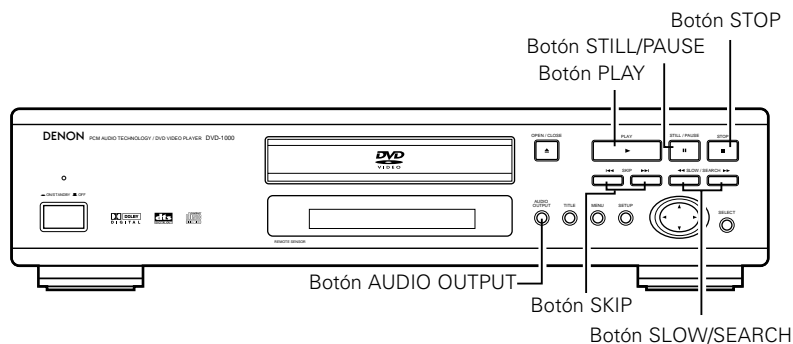

## (2) Detención de la reproducción

Durante la reproducción, pulse el botón STOP de la unidad principal o de la unidad de control remoto.

- Después de 30 minutos en el modo de parada, la alimentación del DVD-1000 se desactiva automáticamente y se ajusta el modo en espera. (Desactivación Automática de Alimentación)

<Función de reanudación de la memoria de reproducción (sólo DVD)>

- En el DVD-1000, cuando se pulsa el botón STOP, la posición es almacenada en memoria. Cuando se pulsa el botón PLAY después de pulsar el botón STOP, la reproducción se reanuda desde la posición en la que había sido detenida. En este momento, "▶"relampaguea sobre la pantalla de visualización. La función de reanudación de la memoria de reproducción se cancela si la bandeja de discos es abierta o se pulsa el botón STOP una segunda vez. (sólo DVD)
- Si no desea seguir con la reproducción del disco, para ahorrar energía, pulse el botón POWER de la unidad principal para desactivar la alimentación o pulse el botón POWER de la unidad de control remoto para ajustar la alimentación al modo en espera.

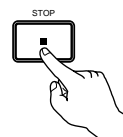

Unidad principal

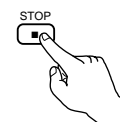

Unidad de control remoto

- \* La función de reanudación de memoria de reproducción sólo funciona para los discos cuyo tiempo transcurrido sea indicado durante la reproducción.

## (3) Reproducción de imágenes congeladas (realizando la pausa)

Durante la reproducción, pulse el botón STILL/PAUSE de la unidad principal o de la unidad de control remoto.

- Pulse el botón PLAY para reanudar la reproducción normal.

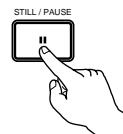

Unidad principal



Unidad de control remoto

## (4) Búsqueda hacia adelante/hacia atrás

Durante la reproducción, pulse uno de los botones SLOW/SEARCH de la unidad principal o de la unidad de control remoto.

- ◀◀ : Dirección hacia atrás
- ▶▶ : Dirección hacia adelante

- Cuando se vuelve a pulsar el botón, la velocidad de búsqueda aumenta (en cuatro pasos).
- Pulse el botón PLAY para reanudar la reproducción normal.

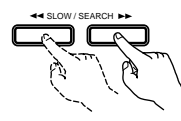

Unidad principal

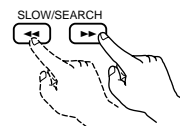

Unidad de control remoto

### NOTA:

- En algunos casos, puede ocurrir que la pantalla de menús reaparezca al pulsar uno de los botones SLOW/SEARCH durante la reproducción de menús en un CD de video.

**(5) Salto al comienzo de capítulos o pistas**

Durante la reproducción pulse uno de los botones de salto de la unidad principal o de la unidad de control remoto.

- ◀◀◀ : Dirección hacia atrás (ANTERIOR)
- ▶▶▶ : Dirección hacia adelante (SIGUIENTE)

- El salto se realizará en un número de capítulos o pistas igual al número de veces que se pulse el botón.
- Cuando se pulsa el botón de salto hacia atrás una vez, el dispositivo recogedor de la señal volverá al principio del capítulo o pista reproducido en ese momento.

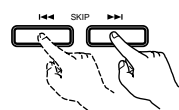
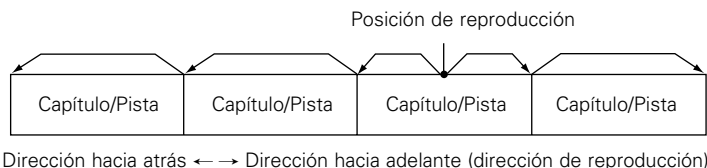

Unidad principal

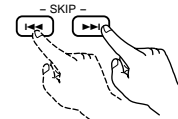

Unidad de control remoto

**NOTA:**

- En algunos casos, puede ocurrir que la pantalla de menús reaparezca al pulsar uno de los botones SKIP durante la reproducción de menús en un CD de vídeo.

**(6) Reproducción de fotograma por fotograma (sólo para DVDs y CDs de vídeo)**

Durante la reproducción, pulse el botón STILL/PAUSE de la unidad principal o de la unidad de control remoto.

- La imagen se moverá hacia adelante un fotograma cada vez que se pulse el botón.
- Pulse el botón PLAY para reanudar la reproducción normal.

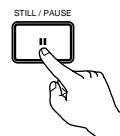

Unidad principal



Unidad de control remoto

**(7) Reproducción en cámara lenta (sólo para DVDs y CDs de vídeo)**

Estando en el modo congelación, pulse un de los botones SLOW/SEARCH de la unidad principal o de la unidad de control remoto.

- ◀◀ : Dirección hacia atrás
- ▶▶ : Dirección hacia adelante

- Cuando se vuelve a pulsar el botón, la velocidad de reproducción en cámara lenta aumenta (en cuatro pasos).
- Pulse el botón PLAY para reanudar la reproducción normal.

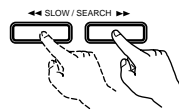

Unidad principal

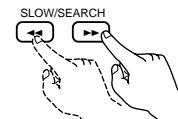

Unidad de control remoto

**NOTA:**

- La reproducción en cámara lenta hacia atrás no es posible con los CDs de vídeo.

**(8) Cambio de salida de audio**

Estando en el modo de parada, pulse el botón AUDIO OUTPUT. La salida de audio cambiará en el orden indicado a continuación.

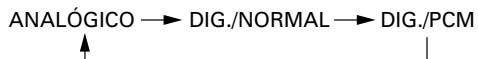

- La salida de audio puede ser cambiada sin tener en cuenta las "Configuraciones iniciales".
- Cuando se desactiva la alimentación y luego se activa nuevamente, la salida de audio seleccionada en la preconfiguración es ajustada.
- El valor por defecto es "ANALÓGICO"

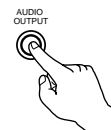

Unidad principal

## 9 USO DE LA VISUALIZACIÓN EN ON-SCREEN

■ Utilice esta función para visualizar y cambiar la información de los discos (títulos, capítulos, hora, etc.)

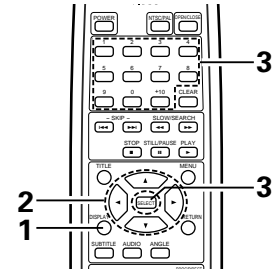
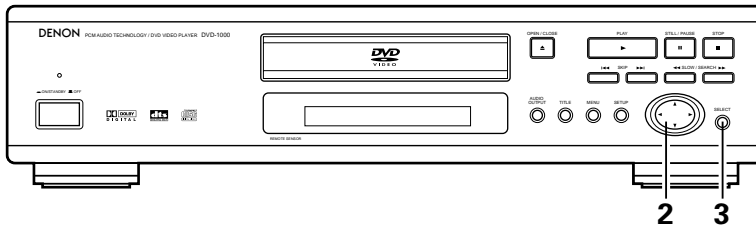

Estando en el modo de reproducción o de detención, pulse el botón DISPLAY.

- Aparece la visualización en On-Screen.
- Cada vez que pulse el botón, cambiará la imagen de la pantalla del televisor.
- Los artículos visualizados difieren de un disco a otro.

DISPLAY



Unidad de control remoto

### Ejemplo: Para DVDs

- Pantalla de reproducción normal

- Pantalla de información de discos

TÍTULO 01 / 05  
CAPÍTULO 02 / 08  
TÍTULO TRANSCURRID 0 : 26 : 11

- Pantalla de información de discos

SUBTÍTULO 01 / 03 : ENG  
AUDIO 01 / 03 : ENG  
DOLBY D 5.1  
SALIDA DE AUDIO ANALÓGICO

1

### Ejemplo: Para CDs de vídeo y música

- Pantalla de reproducción normal

- Pantalla de información de discos

PISTA 02 / 10  
SIMPLE TRANS. 01 : 26  
REPETER OFF  
REPETICIÓN A-B OFF  
MODE DE LECTURA NORMAL  
MODE DE AUDIO L / R  
SALIDA DE AUDIO ANALÓGICO

SIMPLE RESTANTE 03 : 17

TOTAL TRANS. 06 : 15

TOTAL RESTANTE 32 : 05

- Para la visualización en pantalla de los CDs de vídeo y CDs regulares, solo el tiempo del disco cambia.

2

Utilice los botones de cursor • y a para seleccionar el artículo que desee cambiar.

- El artículo seleccionado se visualizará con un fotograma amarillo.

① Para DVDs

"TÍTULO", "CAPÍTULO" y "TÍTULO TRANSCURRID" pueden ser seleccionados.

② Para CDs de vídeo y de música

"PISTA", "SIMPLE TRANS.", "SIMPLE RESTANTE", "TOTAL TRANS." y "TOTAL RESTANTE" pueden ser seleccionados.

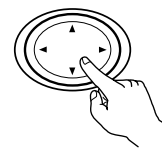

Unidad principal

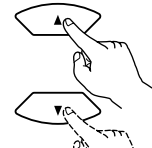

Unidad de control remoto

3

① Cambiar el tiempo transcurrido.

Introduzca utilizando los botones de número, luego pulse el botón SELECT.

Ejemplo: Para 1 minuto 26 segundos → "0216"

② Cambiar el título, la pista o el capítulo

- Para DVDs

Introduzca utilizando los botones de número, luego pulse el botón SELECT. (Para algunos discos no es posible cambiar el título o capítulo).

- Para CDs de vídeo y de música

Introduzca utilizando los botones de número. La reproducción comienza desde esa pista.

SELECT



Unidad principal



Unidad de control remoto

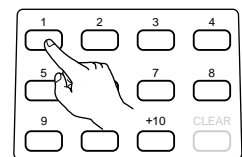

Unidad de control remoto

# 10 REPRODUCCIÓN REPETIDAMENTE

■ Utilice esta función para reproducir las secciones de audio o vídeo favoritas repetidamente.

## Reproducción repetidamente (Repetición de Reproducción)

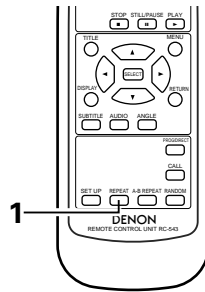

Estando en el modo de reproducción, pulse el botón REPEAT.

- La pantalla del televisor cambiará cada vez que pulse el botón y se ajustará el correspondiente modo de repetición de la reproducción o de parada.

① Para DVDs

- Reproducción normal
- Repetición de capítulo
- Repetición de título
- Repetición de reproducción cancelada

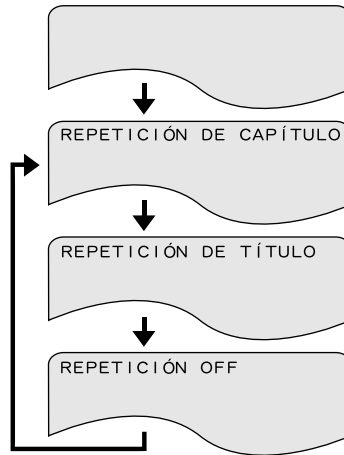

② Para CDs de vídeo y de música

- Reproducción normal
- Repetición de pista
- Repetición de todo el disco
- Repetición de reproducción cancelada

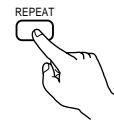
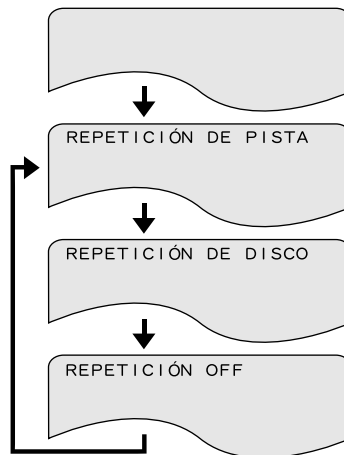

Unidad de control remoto

\* Para volver a la reproducción normal:

Vuelva a la reproducción normal pulsando el botón REPEAT hasta que la indicación "REPEAT OFF" aparezca en la pantalla del televisor.

Reproducción de una sección determinada repetidamente (Repetición de reproducción A-B)

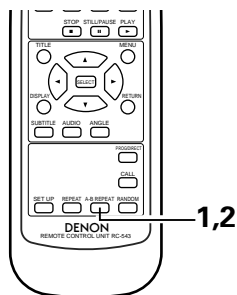

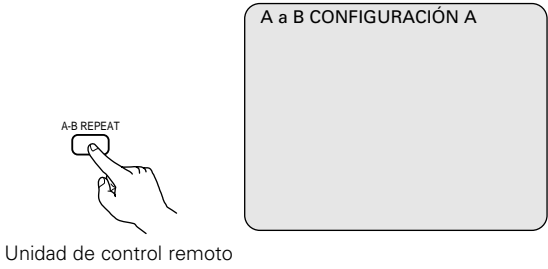
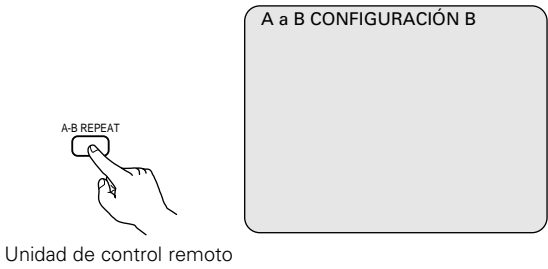
<p><b>1</b></p>	<p>Durante la reproducción pulse el botón A-B.</p> <ul style="list-style-type: none"> <li>• Esto ajustará el punto de comienzo A.</li> </ul>	 <p>Unidad de control remoto</p>
<p><b>2</b></p>	<p>Pulse el botón A-B nuevamente.</p> <ul style="list-style-type: none"> <li>• Esto ajustará el punto B y comenzará la repetición de reproducción de la sección A-B.</li> </ul>	 <p>Unidad de control remoto</p>
<p>* Para volver a la reproducción normal: Pulse el botón A-B hasta que aparezca "A a B CANCELADO" en la pantalla del televisor.</p>		

**NOTAS:**



- La repetición de reproducción puede que no funcione con algunos DVDs.
- Las funciones de repetición de reproducción y de repetición de reproducción A-B no funcionarán con DVDs y CDs de vídeo cuyo tiempo transcurrido no aparezca en la pantalla de visualización durante la reproducción.
- En algunos casos, puede que no se visualicen los subtítulos que estén cerca de los puntos A y B durante la repetición de reproducción A-B.

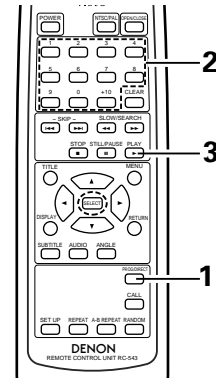
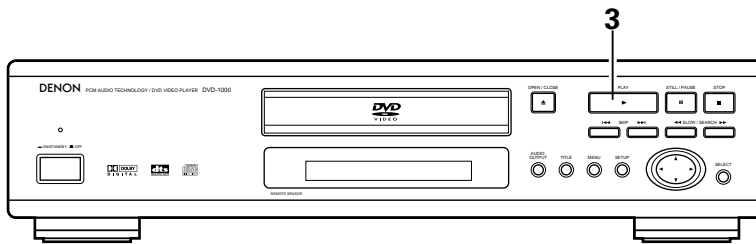

# 11 REPRODUCCIÓN DE PISTAS EN EL ORDEN DESEADO

■ Utilice esta función con CDs de vídeo y de música para reproducir las pistas en el orden deseado.

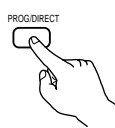
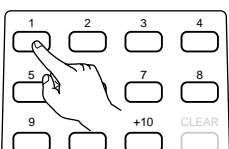

<p><b>1</b></p>	<p>Estando en el modo de detención, pulse el botón PROG/DIRECT una vez.</p> <ul style="list-style-type: none"> <li>Aparecerá la pantalla de selección de programa.</li> </ul>	 <p>Unidad de control remoto</p>
<p><b>2</b></p>	<p>Utilice los botones numéricos para seleccionar el número de pista que desee programar.</p> <p><b>EX : Para programar la pista 5 y la pista 12</b></p> <p>Pulse 5 (botón numérico)</p> <p>PROGRAMA P 0 1 : 0 5 0 3 : 1 2</p> <p>↓</p> <p>Pulse +10 (botón numérico)</p> <p>PROGRAMA P 0 2 : 1 _ 0 3 : 1 2</p> <p>↓</p> <p>Pulse 2 (botón numérico)</p> <p>PROGRAMA P 0 2 : 1 2 0 6 : 3 2</p>	 <p>Unidad de control remoto</p>
<p><b>3</b></p>	<p>Pulse el botón PLAY.</p> <ul style="list-style-type: none"> <li>A continuación comenzará la reproducción de las pistas en el orden programado.</li> </ul>	 <p>Unidad principal      Unidad de control remoto</p>
<p>* Para volver a la reproducción normal: Pulse el botón STOP para detener la reproducción programada y luego pulse el botón PROG/DIRECT. Ahora pulse el botón PLAY para comenzar la reproducción normal desde el comienzo del disco.</p> <p>* Para borrar las pistas del programa: Pulse botón STOP. Aparecerá la pantalla de reproducción de programa. Pulse el botón CLEAR para borrar la última pista del programa.</p> <p>* Para borrar todo el programa: El programa entero se borrará cuando se desactive la alimentación o se expulse el disco.</p> <p>* Para comprobar el contenido programado, pulse el botón CALL. El contenido programado se visualiza paso a paso.</p> <p>* Hasta 30 pistas pueden ser programadas.</p>		

## 12 REPRODUCCIÓN DE LAS PISTAS EN ORDEN ALEATORIO

■ Utilice esta función con CDs de vídeo y de música para reproducir las pistas en orden aleatorio.

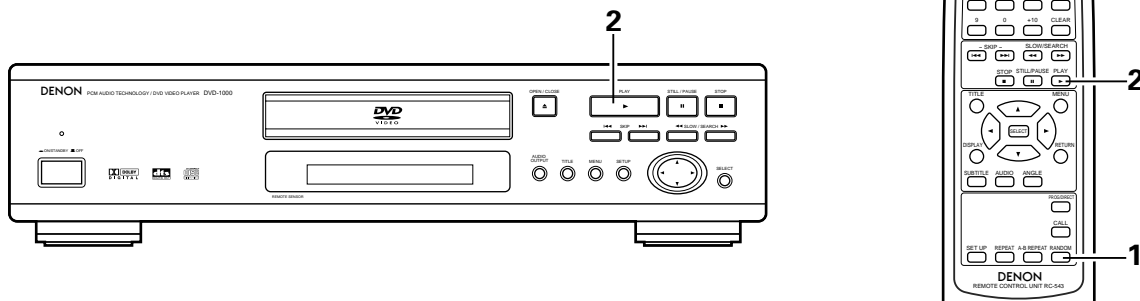

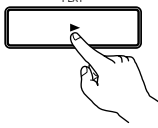
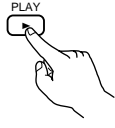



<p><b>1</b></p>	<p>Estando en el modo de detención, pulse botón RANDOM.</p> <ul style="list-style-type: none"> <li>• Aparecerá la pantalla de reproducción aleatorio.</li> </ul>	 <p>Unidad de control remoto</p>
<p><b>2</b></p>	<p>Pulse el botón PLAY.</p> <ul style="list-style-type: none"> <li>• Las pistas comenzarán a reproducirse en orden aleatorio.</li> </ul>	 <p>Unidad principal</p>  <p>Unidad de control remoto</p>
<ul style="list-style-type: none"> <li>• La reproducción aleatoria no es posible para algunos discos.</li> <li>* Para volver a la reproducción normal: Pulse el botón STOP para detener la reproducción aleatoria y luego pulse el botón RANDOM una vez.</li> </ul>		

# 13 UTILIZACIÓN DE LAS FUNCIONES DE AUDIO, SUBTITULADO Y ÁNGULO MÚLTIPLES

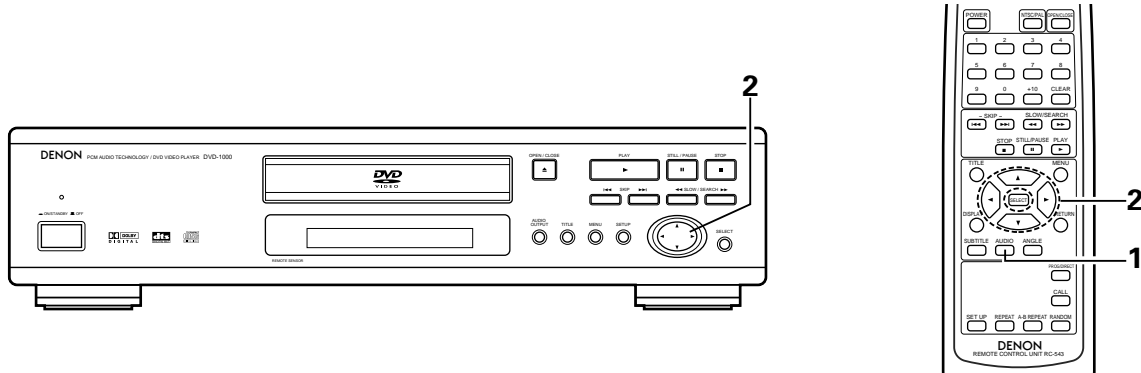
## Cambio del idioma del audio (Función de audio múltiple)

■ En los DVDs que contienen señales de audio múltiple, es posible cambiar el idioma del audio durante la reproducción.



<p><b>1</b></p>	<p>Durante la reproducción, pulse el botón AUDIO.</p> <ul style="list-style-type: none"> <li>A continuación se visualizará el número de idioma del audio actual.</li> </ul>	 <p>Unidad de control remoto</p> 
<p><b>2</b></p>	<p>Utilice los botones de cursor ▲ y ▼ para seleccionar el idioma deseado.</p> <ul style="list-style-type: none"> <li>Cuando pulse el botón AUDIO, la pantalla de visualización se desactivará.</li> </ul>	 <p>Unidad principal</p> <p>Unidad de control remoto</p> 



**NOTAS:**

- Con algunos discos no es posible cambiar el idioma del audio durante la reproducción. En tales casos, seleccione desde el menú del DVD. (Vea la página 111).
- Si no se ajustara el idioma deseado después de pulsar los botones de cursor ▲ y ▼ varias veces, es porque el disco no incluye dicho idioma.
- El idioma seleccionado en los ajustes de configuración (véase la página 113) es ajustado cuando se conecta la alimentación y se reemplaza el disco.

**Cambio del idioma de los subtítulos (Función de subtítulado múltiple)**

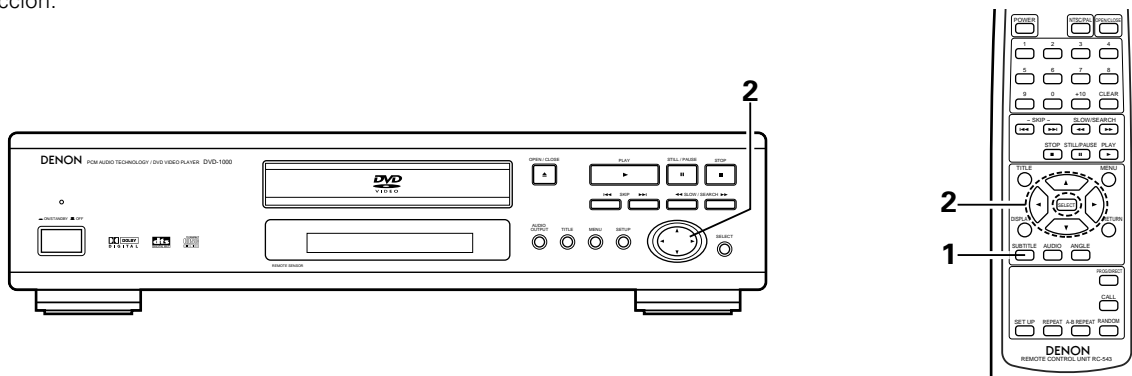
■ En los DVDs que contengan señales de idioma de subtítulos múltiples, es posible cambiar el idioma de los subtítulos durante la reproducción.

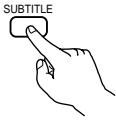

<p><b>1</b></p>	<p>Durante la reproducción, pulse el botón SUBTITLE.</p> <ul style="list-style-type: none"> <li>• A continuación se visualizará el número de idioma de subtítulado actual.</li> </ul>	 <p>Unidad de control remoto</p> <div data-bbox="1175 634 1474 863" style="border: 1px solid black; padding: 5px;"> <p>SUBTÍTULO 01/03 : ENG</p> </div>
<p><b>2</b></p>	<p>Utilice los botones de cursor ▲ y ▼ para seleccionar el idioma deseado.</p> <ul style="list-style-type: none"> <li>• Cuando pulse el botón SUBTITLE, la pantalla de visualización se desactivará.</li> </ul>	 <p>Unidad principal</p> <p>Unidad de control remoto</p> <div data-bbox="1175 1017 1474 1247" style="border: 1px solid black; padding: 5px;"> <p>SUBTÍTULO 02/03 : FRA</p> </div>

**NOTAS:**

- Si no se ajustara el idioma deseado después de pulsar los botones de cursor ▲ y ▼ varias veces, es porque el disco no incluye dicho idioma.
- El idioma de subtítulado ajustado con los ajustes por defecto (véase la página 114) se realizará cuando se active la alimentación y cuando se vuelva a colocar el disco. Si tal idioma no está incluido en el disco, se ajustará el idioma por defecto del disco.
- Cuando se cambia el idioma del subtítulado, es necesario que transcurran varios segundos antes de que aparezca el nuevo idioma.
- Cuando se reproduce un disco que incorpora capítulos, el subtítulo y los capítulos pueden superponerse en la pantalla del televisor. En este caso, desactive el subtítulo.

**Cambio del ángulo (Función de ángulo múltiple)**

■ En los DVDs que contenga señales de ángulo múltiple, es posible cambiar el ángulo durante la reproducción.

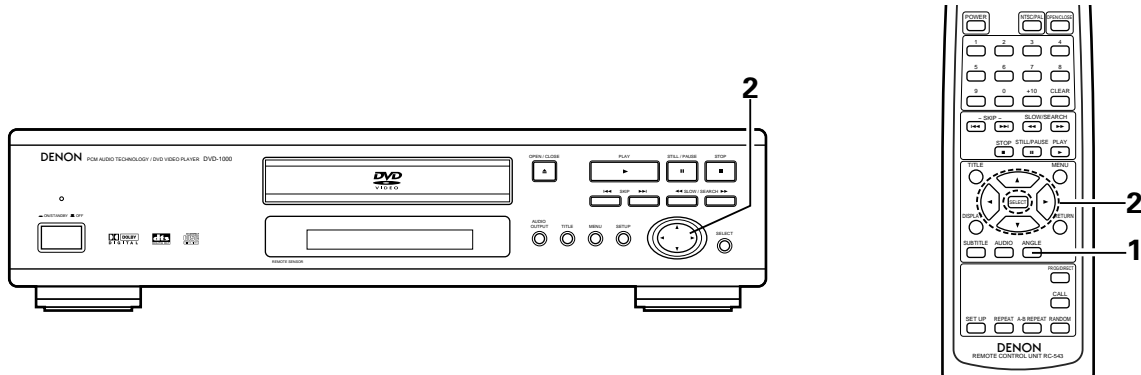

<p><b>1</b></p>	<p>Durante al reproducción, pulse el botón ANGLE.</p> <ul style="list-style-type: none"> <li>• A continuación se visualizará el número de ángulo seleccionado.</li> </ul>	<p>Unidad de control remoto</p>
<p><b>2</b></p>	<p>Utilice los botones de cursor ▲ y ▼ o los botones numéricos para seleccionar el ángulo deseado.</p> <ul style="list-style-type: none"> <li>• Cuando se pulse el botón ANGLE, la pantalla de visualización se desactivará.</li> </ul>	<p>Unidad principal</p> <p>Unidad de control remoto</p>

**NOTAS:**





- La función de ángulo múltiple sólo funciona con discos en los que se hayan grabado múltiples ángulos.
- En las escenas en las que se graben múltiples ángulos, el ángulo puede ser cambiado.

# 14 UTILIZACIÓN DE LOS MENÚS

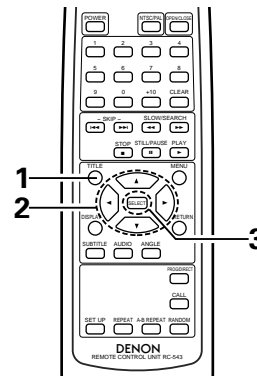
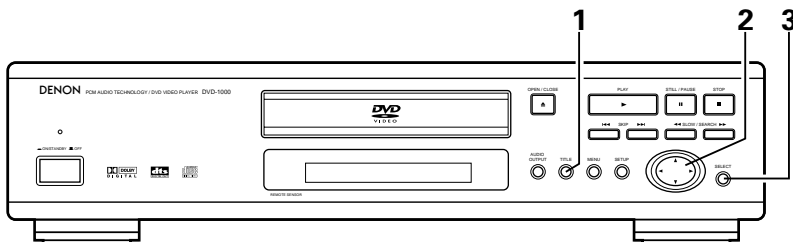
## Utilización del menú de títulos

■ En los DVDs que contengan títulos múltiples, es posible seleccionar y reproducir el título deseado desde el menú de títulos.

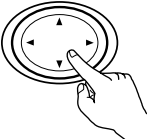
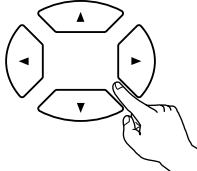



<p><b>1</b></p>	<p>Durante la reproducción, pulse el botón TITLE.</p> <ul style="list-style-type: none"> <li>• A continuación aparecerá el menú de títulos.</li> </ul>	 <p>Unidad de control remoto</p>  <p>Unidad de control remoto</p> <p>Ejemplo:</p> <div data-bbox="1214 751 1469 946" style="border: 1px solid black; padding: 5px;"> <p style="text-align: center;"><b>MENÚ DE TÍTULOS</b></p> <table border="1" style="width: 100%; text-align: center;"> <tr> <td style="background-color: #cccccc;">Manzana</td> <td>Banana</td> </tr> <tr> <td>Naranja</td> <td>Manzana</td> </tr> <tr> <td>Melocotón</td> <td>Piña</td> </tr> </table> </div>	Manzana	Banana	Naranja	Manzana	Melocotón	Piña
Manzana	Banana							
Naranja	Manzana							
Melocotón	Piña							
<p><b>2</b></p>	<p>Utilice los botones de cursor o numéricos para seleccionar el título deseado.</p> <ul style="list-style-type: none"> <li>• Si selecciona el número de títulos con los botones numéricos, pase por alto el paso 3.</li> </ul>	 <p>Unidad principal</p>  <p>Unidad de control remoto</p> <p>Ejemplo:</p> <p>Cuando se selecciona "Naranja"</p> <div data-bbox="1214 1170 1469 1366" style="border: 1px solid black; padding: 5px;"> <p style="text-align: center;"><b>MENÚ DE TÍTULOS</b></p> <table border="1" style="width: 100%; text-align: center;"> <tr> <td>Manzana</td> <td>Banana</td> </tr> <tr> <td style="background-color: #cccccc;">Naranja</td> <td>Fresa</td> </tr> <tr> <td>Melocotón</td> <td>Piña</td> </tr> </table> </div>	Manzana	Banana	Naranja	Fresa	Melocotón	Piña
Manzana	Banana							
Naranja	Fresa							
Melocotón	Piña							
<p><b>3</b></p>	<p>Pulse el botón SELECT.</p> <ul style="list-style-type: none"> <li>• Comenzará la reproducción.</li> <li>• La reproducción también dará comienzo si se pulsa el botón PLAY.</li> </ul>	 <p>Unidad principal</p>  <p>Unidad de control remoto</p>						

**Utilización del menú DVD**

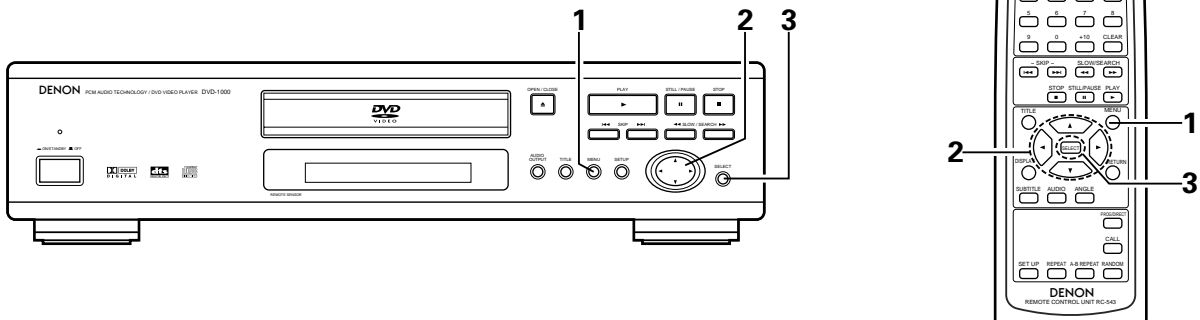

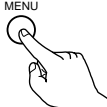
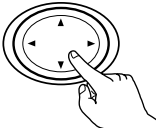
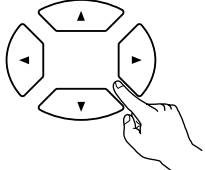

■ Algunos DVDs incluyen menús especiales denominados menús DVD. Por ejemplo, los DVDs con contenidos complejos, pueden incluir menús guías, y los DVDs con idiomas múltiples pueden contener menús de idioma del audio y de los subtítulos. Estos menús se denominan "menús DVD". A continuación se describe el procedimiento general para utilizar los menús DVD.

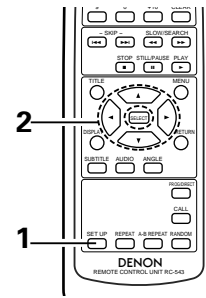
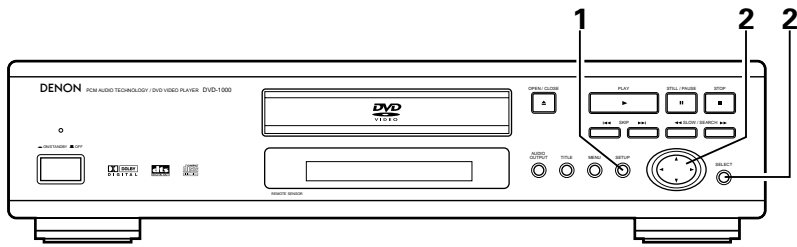

<p><b>1</b></p>	<p>Durante la reproducción pulse el botón MENU.</p> <ul style="list-style-type: none"> <li>• A continuación aparecerá el menú DVD.</li> </ul>	 <p>Unidad de control remoto</p>  <p>Unidad de control remoto</p> <div data-bbox="1209 766 1469 1000" style="border: 1px solid black; padding: 5px;"> <p>Ejemplo:</p> <p style="text-align: center;"><b>MENÚ DVD</b></p> <p style="text-align: center;">1. SUB TÍTULO</p> <hr/> <p style="text-align: center;">2. AUDIO</p> <hr/> <p style="text-align: center;">3. ANGULO</p> </div>
<p><b>2</b></p>	<p>Utilice los botones de cursor ▲ o ▼ o los botones numéricos para seleccionar el artículo deseado.</p> <ul style="list-style-type: none"> <li>• Si se selecciona el artículo con los botones numéricos, pase por alto el paso 3.</li> </ul>	 <p>Unidad principal</p>  <p>Unidad de control remoto</p> <div data-bbox="1209 1159 1485 1415" style="border: 1px solid black; padding: 5px;"> <p>Ejemplo:</p> <p>Cuando se selecciona "AUDIO"</p> <p style="text-align: center;"><b>MENÚ DVD</b></p> <p style="text-align: center;">1. SUB TÍTULO</p> <hr/> <p style="text-align: center;">2. AUDIO</p> <hr/> <p style="text-align: center;">3. ANGULO</p> </div>
<p><b>3</b></p>	<p>Pulse el botón SELECT.</p> <ul style="list-style-type: none"> <li>• Se ajustará el artículo seleccionado.</li> <li>• Si aparecieran más menús, repita los pasos 2 y 3.</li> </ul>	 <p>Unidad principal</p>  <p>Unidad de control remoto</p>

**15 CAMBIO DE LOS AJUSTES POR DEFECTO**

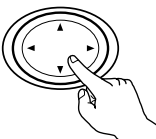
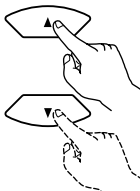

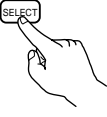
<p><b>1</b></p>	<p>Estando en el modo de detención, pulse el botón SET UP.</p> <ul style="list-style-type: none"> <li>A continuación aparecerá la pantalla de ajustes por defecto.</li> </ul> <p><b>1. CONFIGURACI DEL DISCO</b>          Utilice este ajuste para determinar el idioma que ha de utilizarse durante la reproducción del disco.          Si el idioma ajustado no viene en el disco, se ajustará el idioma por defecto del disco.</p> <p><b>2. CONFIGURACI DE OSD</b>          Utilice este ajuste para determinar el idioma de la pantalla de ajustes por defecto y de los mensajes visualizados en la pantalla del televisor ("LECTURA", etc.).</p> <p><b>3. CONFIGURACI DE VÍDEO</b>          Utilice para ajustar el modo de pantalla del DVD-1000 (aspecto del TV y tipo de TV)</p> <p><b>4. CONFIGURACI DE AUDIO</b>          Utilice para ajustar el modo de salida de audio del DVD-1000 (ajustes de salida analógico o digital y LPCM).</p> <p><b>5. CONF. DE RELACIONES</b>          Utilice este ajuste para desactivar la reproducción de DVDs para adultos, para que los niños no puedan verlos. Tenga en cuenta que los DVDs para adultos no pueden ser desactivados si el nivel de clasificación no ha sido grabado en el DVDs, pero sí que es posible desactivar la reproducción de todos los DVDs.</p> <p><b>6. OTRAS CONFIGURACI</b>          Estas incluyen ajustes los especiales CAPTIONS (Leyendas) y COMPRESSION (Compresión).</p>	<div style="border: 1px solid black; padding: 5px; margin-bottom: 10px;"> <p style="text-align: center;"><b>MENÚ DE CONF. - PÁG. PRIN.</b></p> <p style="text-align: center;">1 CONFIGURAC I DEL DISCO              2 CONFIGURAC I DE OSD              3 CONFIGURAC I DE VÍDEO              4 CONFIGURAC I DE AUDIO              5 CONF. DE RELACIONES              6 OTRAS CONFIGURAC I</p> <p style="text-align: center;">CONFIGURAC I DE SALIDA              CONFIGURAC I DEL DISCO</p> </div> <div style="display: flex; justify-content: space-around;"> <div style="text-align: center;">  <p>Unidad de control remoto</p> </div> <div style="text-align: center;">  <p>Unidad de control remoto</p> </div> </div>
<p><b>2</b></p>	<p>Utilice los botones de cursor ▲ y ▼ para seleccionar el ajuste deseado y luego pulse el botón SELECT.</p> <ul style="list-style-type: none"> <li>Seleccione "1 CONFIGURACI DEL DISCO". (Véase la página 113.)</li> <li>Seleccione "2 CONFIGURACI DE OSD". (Véanse las páginas 115.)</li> <li>Seleccione "3 CONFIGURACI DE VÍDEO". (Véase la página 116.)</li> <li>Seleccione "4 CONFIGURACI DE AUDIO". (Véase la página 118.)</li> <li>Seleccione "5 CONF. DE RELACIONES". (Véase la página 120.)</li> <li>Seleccione "6 OTRAS CONFIGURACI". (Véase la página 122.)</li> </ul>	<div style="display: flex; justify-content: space-around;"> <div style="text-align: center;">  <p>Unidad de control remoto</p> </div> <div style="text-align: center;">  <p>Unidad de control remoto</p> </div> </div> <div style="display: flex; justify-content: space-around; margin-top: 10px;"> <div style="text-align: center;">  <p>Unidad de control remoto</p> </div> <div style="text-align: center;">  <p>Unidad de control remoto</p> </div> </div>

**\* Para salir del modo de configuración**

En la pantalla de configuración en el paso 1 en la página 112, use los botones de cursor ▲ y ▼ para seleccionar "SALIR DE CONFIGURACIÓN", luego pulse el botón SELECT. También es posible salir pulsando el botón SETUP localizado en la unidad principal o en la unidad de mando a distancia.



Cuando se ha seleccionado "1 CONFIGURACION DEL DISCO"

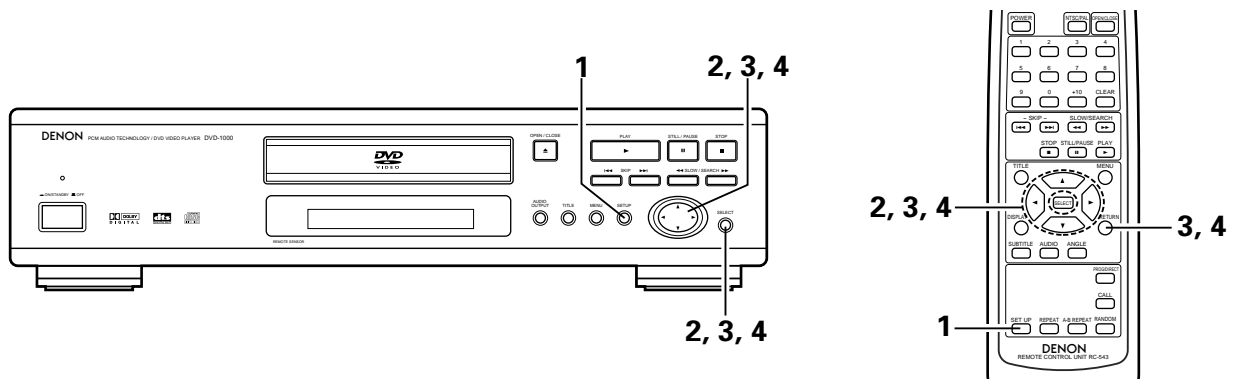

<p><b>1</b></p> <p><b>2</b></p>	<p>Leer página 112.</p>	
<p><b>3</b></p>	<p>Utilice los botones de cursor ▲ y ▼ para seleccionar el ajuste deseado y luego pulse el botón SELECT.</p> <p><b>1. DIÁLOGOS</b> Use esta opción para ajustar el idioma de la salida de sonido desde los altavoces.</p> <p><b>2. SUBTÍTULOS</b> Use esta opción para ajustar el idioma de los subtítulos visualizados en el televisor.</p> <p><b>3. MENÚ DEL DISCO</b> Utilice este ajuste para determinar el idioma de los menús de títulos (menús grabados en el disco), etc.</p> <p><b>* Para salir del modo de configuración de disco</b> Utilice los botones ▲ y ▼ del cursor para seleccionar "PÁGINA PRINCIPAL", luego pulse el botón SELECT. Pulse el botón RETURN. Podrá volver a la pantalla anterior.</p> <ul style="list-style-type: none"> <li>La pantalla vuelve a la que era en el paso 1.</li> </ul>	
<p><b>4</b></p>	<p>Utilice los botones de cursor ▲ y ▼ para seleccionar el ajuste deseado y luego pulse el botón SELECT.</p> <p>① Cuando se seleccione "1 DIÁLOGOS":</p> <p><b>1. INGLÉS (Ajuste de fábrica)</b> Seleccione esta opción cuando desee reproducir el DVD con el sonido en inglés.</p> <p><b>2. FRANCÉS</b> Seleccione esta opción cuando desee reproducir el DVD con el sonido en francés.</p> <p><b>3. ESPAÑOL</b> Seleccione esta opción cuando reproduzca el DVD con el sonido en español.</p> <p><b>4. ALEMÁN</b> Seleccione esta opción cuando reproduzca el DVD con el sonido en alemán.</p> <p><b>5. CHINO</b> Seleccione esta opción cuando reproduzca el DVD con el sonido en chino.</p> <p><b>6. JAPONÉS</b> Seleccione esta opción cuando reproduzca el DVD con el sonido en japonés.</p> <p><b>* Para salir del modo de diálogo</b> Utilice los botones ▲ y ▼ del cursor para seleccionar "MENÚ DE CONF. DEL DISCO", luego pulse el botón SELECT. Pulse el botón RETURN. Podrá volver a la pantalla anterior.</p>	

4

- ② Cuando se seleccione "2 SUBTÍTULOS":
1. **INGLÉS (Ajuste de fábrica)**  
 Seleccione esta opción cuando desee reproducir el DVD con los subtítulos en inglés.
  2. **FRANCÉS**  
 Seleccione esta opción cuando desee reproducir el DVD con los subtítulos en francés.
  3. **ESPAÑOL**  
 Seleccione esta opción cuando desee reproducir el DVD con los subtítulos en español.
  4. **ALEMÁN**  
 Seleccione esta opción cuando desee reproducir el DVD con los subtítulos en alemán.
  5. **CHINO**  
 Seleccione esta opción cuando desee reproducir el DVD con los subtítulos en chino.
  6. **JAPONÉS**  
 Seleccione esta opción cuando desee reproducir el DVD con los subtítulos en japonés.
  7. **OFF**  
 Seleccione esto si no desea visualizar los subtítulos. (Para algunos discos no es posible desactivar la visualización del subtítulo.)

\* Para salir del modo de subtítulos

Utilice los botones ▲ y ▼ del cursor para seleccionar "MENÚ DE CONF. DEL DISCO", luego pulse el botón SELECT. Pulse el botón RETURN. Podrá volver a la pantalla anterior.

- ③ Cuando se seleccione "3 MENÚS DEL DISCO":
1. **INGLÉS (Ajuste de fábrica)**  
 Seleccione esta opción cuando desee visualizar los menús en inglés.
  2. **FRANCÉS**  
 Seleccione esta opción cuando desee visualizar los menús en francés.
  3. **ESPAÑOL**  
 Seleccione esta opción cuando desee visualizar los menús en español.
  4. **ALEMÁN**  
 Seleccione esta opción cuando desee visualizar los menús en alemán.
  5. **CHINO**  
 Seleccione esta opción cuando desee visualizar los menús en chino.
  6. **JAPONÉS**  
 Seleccione esta opción cuando desee visualizar los menús en japonés.

\* Para salir del modo de menú de discos

Utilice los botones ▲ y ▼ del cursor para seleccionar "MENÚ DE CONF. DEL DISCO", luego pulse el botón SELECT. Pulse el botón RETURN. Podrá volver a la pantalla anterior.

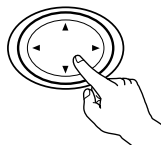

Unidad de control remoto

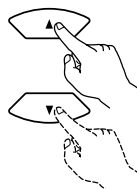

Unidad de control remoto

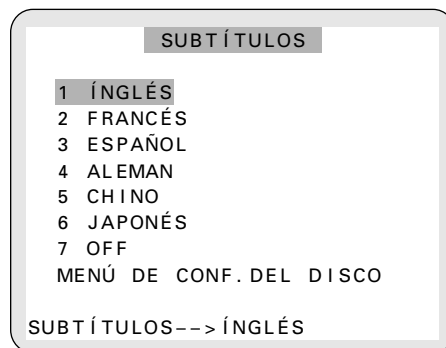

Unidad de control remoto



Unidad de control remoto

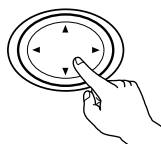

Unidad de control remoto

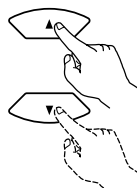

Unidad de control remoto



Unidad de control remoto

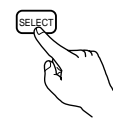

Unidad de control remoto

Cuando se ha seleccionado "2 CONFIGURACI DE OSD"

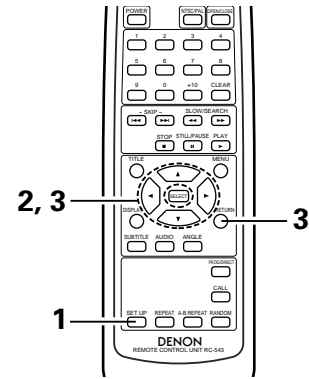
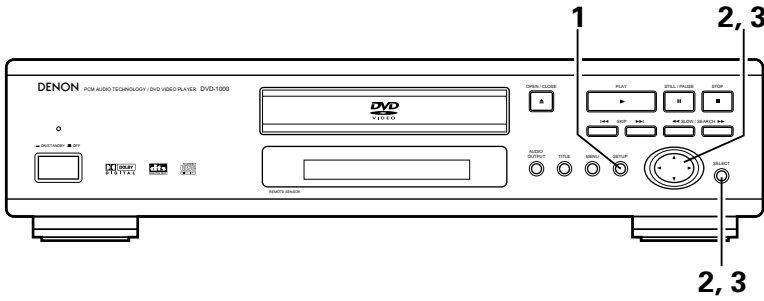

<b>1</b>	Leer página 112.	
<b>2</b>		
<b>3</b>	<p>Utilice los botones de cursor ▲ y ▼ para seleccionar el ajuste deseado y luego pulse el botón SELECT.</p> <p><b>1. ENGLISH (Por defecto de fábrica)</b>          Seleccione esto para ajustar el idioma OSD al Inglés.</p> <p><b>2. FRANÇAIS</b>          Seleccione esto para ajustar el idioma OSD al Francés.</p> <p><b>3. ESPAÑOL</b>          Seleccione esto para ajustar el idioma OSD al Español.</p> <p><b>* Para salir del modo de configuración de indicación en pantalla (OSD)</b>          Utilice los botones ▲ y ▼ del cursor para seleccionar "PÁGINA PRINCIPAL", luego pulse el botón SELECT.          Pulse el botón RETURN. Podrá volver a la pantalla anterior.</p> <ul style="list-style-type: none"> <li>La pantalla vuelve a la que era en el paso 1.</li> </ul>	<div style="border: 1px solid black; padding: 10px; margin: 10px 0;"> <p style="text-align: center; background-color: #cccccc;">CONFIGURACI DE OSD</p> <p><b>1 ENGLISH</b></p> <p>2 FRANÇAIS</p> <p>3 ESPAÑOL</p> <p style="text-align: center;">PÁGINA PRINCIPAL</p> <p style="text-align: center;">IDIOMA DE OSD--&gt; INGLÉS</p> </div> <p style="text-align: center;">Unidad de control remoto</p> <p style="text-align: center;">Unidad de control remoto</p>

Cuando se ha seleccionado "3 CONFIGURACION DE VIDEO"

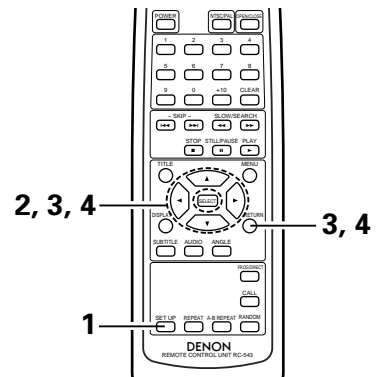
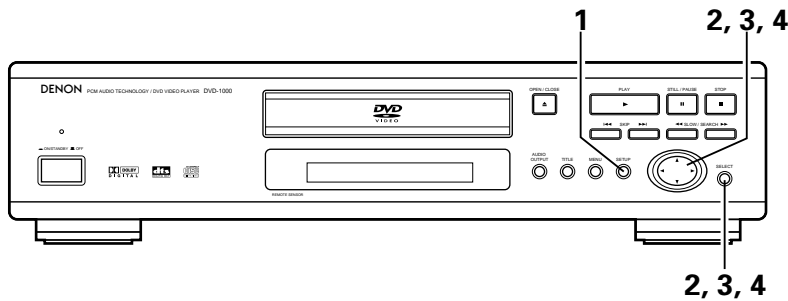

<p><b>1</b></p> <p><b>2</b></p>	<p>Leer página 112.</p>	
<p><b>3</b></p>	<p>Utilice los botones de cursor ▲ y ▼ para seleccionar el ajuste deseado y luego pulse el botón SELECT.</p> <p><b>1. ASPECTO DE TV</b> Use esta opción para ajustar el tamaño de su pantalla de TV.</p> <p><b>2. TIPO DE TV</b> Use esta opción para ajustar su formato de video de TV (NTSC, PAL o MULTI).</p> <p><b>* Para salir del modo de configuración video</b> Utilice los botones ▲ y ▼ del cursor para seleccionar "PÁGINA PRINCIPAL", luego pulse el botón SELECT. Pulse el botón RETURN. Podrá volver a la pantalla anterior.</p> <ul style="list-style-type: none"> <li>La pantalla vuelve a la que era en el paso 1.</li> </ul>	
<p><b>4</b></p>	<p>Utilice los botones de cursor ▲ y ▼ para seleccionar el ajuste deseado y luego pulse el botón SELECT.</p> <p>① Cuando se seleccione "1 ASPECTO DE TV":</p> <p><b>1. PAN&amp;SCAN (4:3) (Ajuste de fábrica)</b> Seleccione esta opción para reproducir DVDs amplios en el modo pan &amp; scan ( con los costados de la imagen cortados). Los discos para los cuales no se especifica pan &amp; scan son reproducidos en el modo letter box.</p> <p><b>2. LETTERBOX (4:3)</b> Seleccione esta opción para reproducir DVDs amplios en el modo letter box (con líneas blancas en la parte superior e inferior).</p> <p><b>3. 16:9</b> Seleccione esta opción para reproducir DVDs amplios en el modo de pantalla completa.</p> <p><b>* Para salir del modo de aspecto de TV</b> Utilice los botones ▲ y ▼ del cursor para seleccionar "MENÚ DE CONF. DE VÍDEO", luego pulse el botón SELECT. Pulse el botón RETURN. Podrá volver a la pantalla anterior.</p>	

4

② Cuando se seleccione "2 TIPO DE TV":

**1. MULTI (Ajuste de fábrica)**

Seleccione esta opción cuando su televisor sea compatible con ambos formatos NTSC y PAL.

Si reproduce el disco grabado en formato NTSC, desde el terminal de salida de vídeo cambiará al formato NTSC (En caso de un disco PAL, la señal de vídeo será en formato PAL).

**2. NTSC**

Seleccione esta opción cuando su formato de vídeo de televisión sea NTSC.

Si se selecciona NTSC, el formato de salida será fijo a NTSC.

**3. PAL**

Seleccione esta opción cuando su formato de vídeo de televisión sea PAL.

Si se selecciona PAL, el formato de salida será fijo a PAL.

**\* Ara salir del modo de tipo de TV**

Utilice los botones ▲ y ▼ del cursor para seleccionar "MENÚ DE CONF. DE VÍDEO", luego pulse el botón SELECT.

Pulse el botón RETURN. Podrá volver a la pantalla anterior.

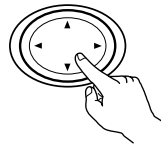

Unidad de control remoto

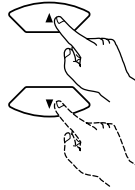

Unidad de control remoto

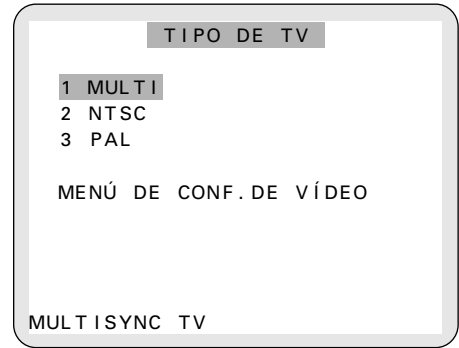

Unidad de control remoto

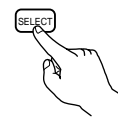

Unidad de control remoto

Cuando se ha seleccionado "4 CONFIGURACION DE AUDIO"

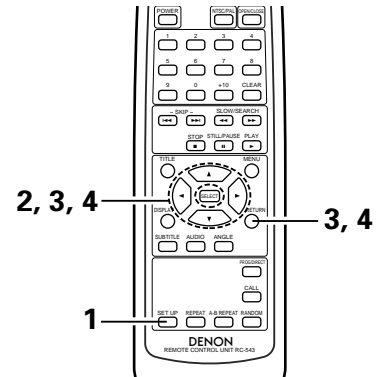
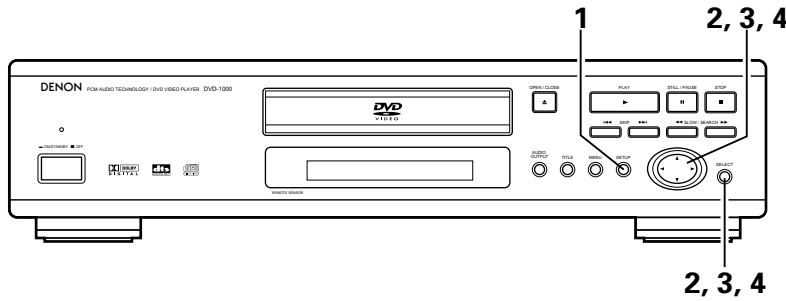

<p><b>1</b></p>	<p>Leer página 112.</p>	
<p><b>2</b></p>	<p>Utilice los botones de cursor ▲ y ▼ para seleccionar el ajuste deseado y luego pulse el botón SELECT.</p> <p><b>1. SALIDA DE AUDIO</b> Use esta opción para ajustar la salida de audio de DVD-1000 analógica o digital.</p> <p><b>2. SELECCIONAR LPCM (96 kHz → 48 kHz)</b> Use esta opción para ajustar la salida de audio digital cuando reproduzca DVDs grabados en audio lineal PCM.</p> <p><b>* Para salir del modo de configuración de audio</b> Utilice los botones ▲ y ▼ del cursor para seleccionar "PÁGINA PRINCIPAL", luego pulse el botón SELECT. Pulse el botón RETURN. Podrá volver a la pantalla anterior.</p> <ul style="list-style-type: none"> <li>• La pantalla vuelve a la que era en el paso 1.</li> </ul>	<div style="border: 1px solid gray; padding: 5px; margin: 10px;"> <p style="text-align: center;"><b>MENÚ DE CONF. DE AUDIO</b></p> <p><b>1 SALIDA DE AUDIO</b></p> <p><b>2 SELECCIONAR LPCM (96 kHz → 48 kHz)</b></p> <p>PÁGINA PRINCIPAL</p> </div> <p style="text-align: center;">SELECCIONAR SALIDA DE AUDIO</p>
<p><b>3</b></p>	<p>Utilice los botones de cursor ▲ y ▼ para seleccionar el ajuste deseado y luego pulse el botón SELECT.</p> <p>① Cuando se seleccione "1 SALIDA DE AUDIO":</p> <p><b>1. ANALÓGICO (Ajuste de fábrica)</b> Cuando se selecciona "ANALÓGICO", la salida de audio analógica del equipo emite señales analógicas. En este caso, la salida de audio digital no emite señales digitales.</p> <p><b>2. DIG./NORMAL</b> Seleccione esta opción para escuchar las señales de salida de audio digital salir de los terminales de salida de audio digital (óptico/coaxial) cuando reproduzca DVDs grabados en Dolby Digital o dts.</p> <p><b>3. DIG./PCM</b> Seleccione esta opción para escuchar las señales de salida de audio digital salir de los terminales de salida de audio digital (óptico/coaxial) cuando reproduzca DVDs grabados en PCM lineal.</p>	<div style="border: 1px solid gray; padding: 5px; margin: 10px;"> <p style="text-align: center;"><b>SALIDA DE AUDIO</b></p> <p><b>1 ANALÓGICO</b></p> <p><b>2 DIG. /NORMAL</b></p> <p><b>3 DIG. /PCM</b></p> <p style="text-align: center;">MENÚ DE CONF. DE AUDIO</p> </div> <p style="text-align: center;">SALIDA DE ANALÓGICO</p>
	<p><b>4</b></p>	

4

**\* Para salir del modo de configuración de audio**

Utilice los botones ▲ y ▼ del cursor para seleccionar "MENÚ DE CONF. DE AUDIO", luego pulse el botón SELECT.  
Pulse el botón RETURN. Podrá volver a la pantalla anterior.

② Cuando se seleccione "2 SELECCIONAR LPCM (96kHz → 48kHz)":

Este ajuste es válido cuando se selecciona "DIG./NORMAL" o "DIG./PCM" para "SALIDA AUDIO".

**1. OFF (desactivado) (Ajuste de fábrica)**

Sólo las señales lineales de audio PCM grabadas a 48kHz/16 bits salen de los terminales de salida digital.

Cuando se reproduce DVDs que contienen señales de audio PCM lineal 48 kHz/20, 24 bit o 96 kHz, nada sale de los terminales de salida digital.

Para DVDs en los cuales no se han tomado medidas de protección de derecho de propiedad, las señales de audio salen en el formato en el que fueron grabadas.

**2. ON (activado)**

Cuando reproduzca DVDs que contengan señales de audio PCM lineal 48 kHz/20, 24 bit o 96 kHz, las señales son convertidas en señales de 48 kHz y salen de los terminales de salida digital.

(En consideración a derechos de propiedad, la salida digital de audio actual se encuentra bajo los 48kHz/16 bits).

**\* Para salir del modo de selección LPCM**

Utilice los botones ▲ y ▼ del cursor para seleccionar "MENÚ DE CONF. DE AUDIO", luego pulse el botón SELECT.  
Pulse el botón RETURN. Podrá volver a la pantalla anterior.

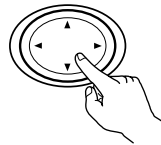

Unidad de control remoto

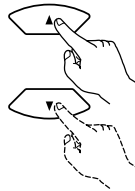

Unidad de control remoto

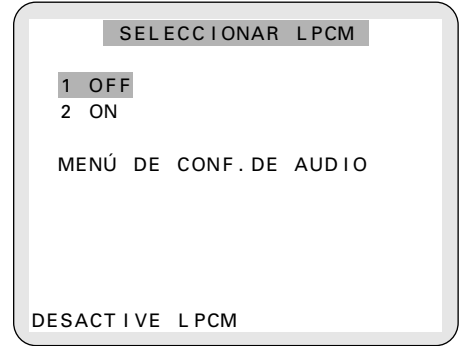

Unidad de control remoto



Unidad de control remoto

Cuando se ha seleccionado "5 CONF. DE RELACIONES"

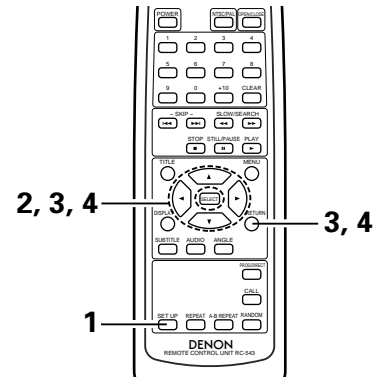
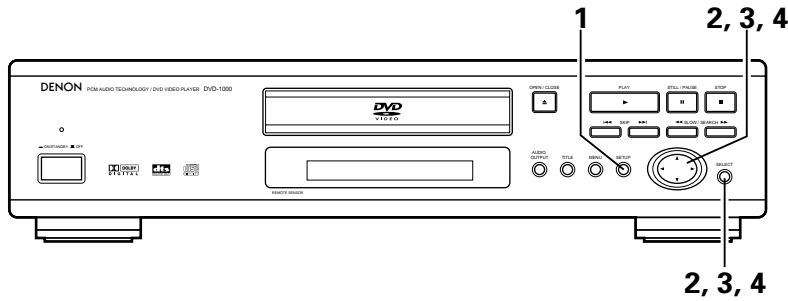

<p><b>1</b></p>	<p>Leer página 112.</p>	
<p><b>2</b></p>	<p>Utilice los botones de cursor ▲ y ▼ para seleccionar el ajuste deseado y luego pulse el botón SELECT.</p> <p><b>1. RELACIONES</b> Use esta opción para restringir la reproducción de DVDs para adultos, que no desea que sean vistos por niños. Observe que incluso con DVDs para adultos, no se puede restringir la reproducción a menos que el nivel de restricción esté grabado en el disco. Sin embargo, es posible inhabilitar la reproducción de todos los DVDs.</p> <p><b>2. CAMBIO DE CONTRASEÑA</b> Para cambiar la contraseña. La contraseña del equipo es "0000" (ajuste por defecto).</p> <p><b>* Para salir del modo de conf. de relaciones</b> Utilice los botones ▲ y ▼ del cursor para seleccionar "PÁGINA PRINCIPAL", luego pulse el botón SELECT. Pulse el botón RETURN. Podrá volver a la pantalla anterior.</p> <ul style="list-style-type: none"> <li>• La pantalla vuelve a la que era en el paso 1.</li> </ul>	<p>Unidad de control remoto</p> <p>Unidad de control remoto</p> <p>CONFIG. NIVEL RELACIONES</p> <p>Unidad de control remoto</p> <p>Unidad de control remoto</p>
<p><b>3</b></p>	<p>Utilice los botones de cursor ▲ y ▼ para seleccionar el ajuste deseado y luego pulse el botón SELECT.</p> <p>① Cuando se seleccione "1 RELACIONES":</p> <p><b>Nivel 0</b> Seleccione este ajuste para desactivar la reproducción de todos los DVDs. Utilice este ajuste, por ejemplo, para desactivar la reproducción de DVDs para adultos en los que el nivel de clasificación no haya sido grabado.</p> <p><b>Nivel 1</b> Seleccione este ajuste para reproducir sólo DVDs para niños (los DVDs para adultos y de audiencia general no se podrán reproducir).</p> <p><b>Nivel 2 a Nivel 7</b> Seleccione este ajuste para reproducir DVDs para audiencias generales y niños. Los DVDs para adultos no se podrán reproducir.</p> <p><b>Nivel 8 (valor por defecto de fábrica)</b> Seleccione este ajuste para reproducir todos los DVDs.</p> <p>Utilice los botones numéricos para introducir una contraseña de 4 cifras y luego pulse el botón SELECT.</p> <p><b>* La contraseña ajustada, se ajustará a "0000" por defecto.</b></p> <p><b>* No olvide la contraseña.</b></p> <p><b>* Una vez que sea bloqueado, el ajuste no se podrá cambiar a menos que se introduzca la contraseña correcta.</b></p>	<p>Unidad de control remoto</p> <p>Unidad de control remoto</p> <p>NIVEL 8</p> <p>INTRODUCIR CONTRASEÑA</p>



4

- ② Cuando se seleccione "2 COMBIO DE CONTRASEÑA":  
Utilice los botones numéricos para introducir una contraseña de 4 cifras y luego pulse el botón SELECT.
- \* No olvide la contraseña.
- \* Una vez que sea bloqueado, el ajuste no se podrá cambiar a menos que se introduzca la contraseña correcta.
- \* La contraseña del equipo es "0000" (ajuste por defecto).



Unidad de control remoto

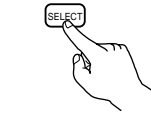

Unidad de control remoto

**RELACIONES**

CONTRASEÑA ACTUAL    XXXX

PRESIONE SELEC. P. CONT IN.

**CAMBIO DE CONTRASEÑA**

CONTRASEÑA ANTIGUA    [REDACTED]

NEUVA CONTRASEÑA

CONFIRMAR CONTRASEÑA

INTRO. CONTRASEÑA ANTIG

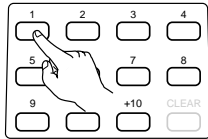

Unidad de control remoto

**CAMBIO DE CONTRASEÑA**

CONTRASEÑA ANTIGUA    XXXX

NEUVA CONTRASEÑA    [REDACTED]

CONFIRMAR CONTRASEÑA

INTRO. NUEVA CONTRASEÑA



Unidad de control remoto

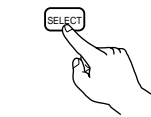

Unidad de control remoto

**CAMBIO DE CONTRASEÑA**

CONTRASEÑA ANTIGUA    XXXX

NEUVA CONTRASEÑA    XXXX

CONFIRMAR CONTRASEÑA    [REDACTED]

VOLVER INTRO. CONTRASEÑA

Cuando se ha seleccionado "6 OTRAS CONFIGURACI"

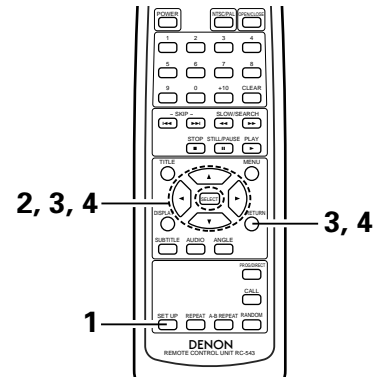
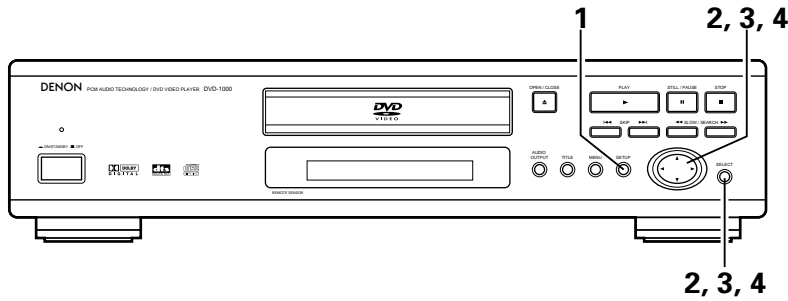

<p><b>1</b></p>	<p>Leer página 112.</p>	
<p><b>2</b></p>	<p>Utilice los botones de cursor ▲ y ▼ para seleccionar el ajuste deseado y luego pulse el botón SELECT.</p> <p><b>1. SUBTÍTULOS</b> Use esta opción para establecer si visualizar o no los títulos cerrados grabados en DVD.</p> <p><b>2. COMPRESSION</b> Use esta opción para ajustar el margen de la salida de sonido cuando reproduzca discos.</p> <p><b>* Para salir del modo de otras configuraciones</b> Utilice los botones ▲ y ▼ del cursor para seleccionar "PÁGINA PRINCIPAL", luego pulse el botón SELECT. Pulse el botón RETURN. Podrá volver a la pantalla anterior.</p> <ul style="list-style-type: none"> <li>• La pantalla vuelve a la que era en el paso 1.</li> </ul>	<p>Unidad de control remoto</p> <p>Unidad de control remoto</p> <p>Unidad de control remoto</p> <p>Unidad de control remoto</p>
<p><b>3</b></p>	<p>Utilice los botones de cursor ▲ y ▼ para seleccionar el ajuste deseado y luego pulse el botón SELECT.</p> <p>① Cuando se seleccione "1 SUBTÍTULOS":</p> <p><b>OFF (Ajuste de fábrica)</b> Seleccione esta opción cuando no desee visualizar los títulos en la pantalla, cuando reproduzca DVDs que contengan títulos en inglés.</p> <p><b>ON</b> Seleccione esta opción para visualizar los títulos en la pantalla cuando reproduzca DVDs que contengan títulos en inglés.</p> <p><b>* Para salir del modo de subtítulos</b> Utilice los botones ▲ y ▼ del cursor para seleccionar "MENÚ DE OTRAS CONFIGURACI", luego pulse el botón SELECT. Pulse el botón RETURN. Podrá volver a la pantalla anterior.</p> <ul style="list-style-type: none"> <li>• La pantalla vuelve a la que era en el paso 1.</li> </ul>	<p>Unidad de control remoto</p> <p>Unidad de control remoto</p> <p>Unidad de control remoto</p> <p>Unidad de control remoto</p>
<p><b>4</b></p>		

4

② Cuando se seleccione "2 COMPRESIÓN":

**OFF (Ajuste de fábrica)**

Seleccione este ajuste para el margen normal.

**ON**

Seleccione este ajuste para conseguir un sonido potente incluso cuando el volumen sea bajo. Este ajuste es adecuado para ver DVDs de madrugada con el volumen bajo (este ajustes sólo es válido para los DVDs grabados en Dolby Digital).

**\* Para salir del modo de compresión**

Utilice los botones ▲ y ▼ del cursor para seleccionar "MENÚ DE OTRAS CONFIGURACI", luego pulse el botón SELECT.

Pulse el botón RETURN. Podrá volver a la pantalla anterior.

- La pantalla vuelve a la que era en el paso 1.

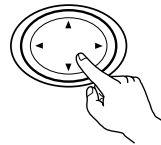

Unidad de control remoto

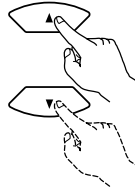

Unidad de control remoto

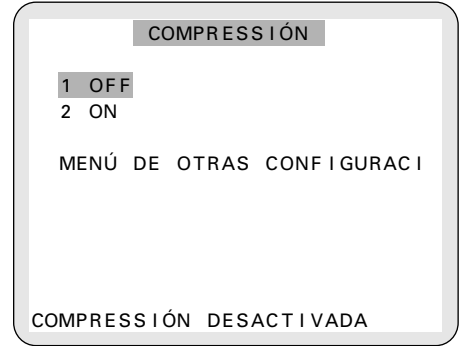

Unidad de control remoto



Unidad de control remoto

**NOTAS:**

- Es necesario utilizar un decodificador de las leyendas que figuran al pie en inglés para que se visualicen.
- Los DVDs con señales de título son indicados con el signo .  
Los títulos en inglés no pueden ser visualizados cuando se reproduzcan DVDs que no contengan señales de título.
- Los caracteres en los que se visualizan las leyendas (mayúsculas, minúsculas, cursivas, etc.) dependen del DVD y no pueden ser seleccionadas con el DVD-1000.

## 16 SOLUCIÓN DE PROBLEMAS

**Antes de pensar que el reproductor no funciona bien, vuelva a realizar las siguientes comprobaciones.**

- ¿Están todas las conexiones correctamente realizada?
- ¿Está siguiendo las instrucciones del manual?
- ¿Funcionan correctamente el amplificador y los altavoces?

Si el DVD-1000 pareciera no estar funcionando correctamente, compruebe la tabla siguiente. Si esta operación no solucionara el problema, puede que el DVD-1000 tuviera alguna avería. Desactive la alimentación, desenchufe el cable de alimentación de la toma de red general, y póngase en contacto con la tienda de compra o con la oficina de ventas DENON más próxima.

Síntoma	Comprobación	Página
La alimentación no se activa.	<ul style="list-style-type: none"> <li>• Enchufe el cable de alimentación firmemente en la toma de red eléctrica.</li> </ul>	89
La reproducción no da comienzo al pulsar el botón PLAY. La reproducción se detiene inmediatamente.	<ul style="list-style-type: none"> <li>• ¿Hay condensación en el disco o en el reproductor? (Déjelo durante 1 ó 2 horas.)</li> <li>• Los discos que no sean DVDs, CDs de vídeo y CDs de música no pueden ser reproducidos.</li> <li>• El disco está sucio. Limpie la suciedad.</li> </ul>	87 88
No aparece la imagen.	<ul style="list-style-type: none"> <li>• Compruebe las conexiones.</li> <li>• Ajuste la entrada del televisor a "video".</li> </ul>	89 -
No hay sonido o la calidad del sonido es mala.	<ul style="list-style-type: none"> <li>• Compruebe las conexiones.</li> <li>• Ajuste correctamente la entrada del televisor, el estéreo, etc.</li> <li>• Compruebe los ajustes "SALIDA AUDIO" y "COMPRESSION".</li> </ul>	89 - 118, 123
No es posible la reproducción de menús de CDs de vídeo.	<ul style="list-style-type: none"> <li>• La reproducción de menús no es posible con nada que no sean CDs de vídeo con control de reproducción.</li> </ul>	78
La imagen tiene perturbación durante la operación de búsqueda.	<ul style="list-style-type: none"> <li>• Un poco de perturbación es normal.</li> </ul>	-
Los botones no funcionan.	<ul style="list-style-type: none"> <li>• Algunas operaciones están desactivadas para algunos discos.</li> </ul>	99
No se visualizan los subtítulos.	<ul style="list-style-type: none"> <li>• Los subtítulos no se visualizan con los DVDs que no contengan subtítulos.</li> <li>• Los subtítulos se desactivan. Active el ajuste de subtítulos.</li> </ul>	- 108
El idioma del audio (o subtítulo) no cambia.	<ul style="list-style-type: none"> <li>• El idioma del audio (o subtítulos) no cambia para los discos que no incluyan idioma de audio (o subtítulos) múltiple.</li> <li>• Para algunos discos, el idioma del audio (o subtítulos) no se puede cambiar cuando se realiza la operación para cambiarlo, pero se puede cambiar en las pantallas de menús.</li> </ul>	- 107, 108
El ángulo no cambia.	<ul style="list-style-type: none"> <li>• El ángulo no se puede cambiar con los DVDs que no contengan ángulos múltiples. En algunos casos, los ángulos múltiples sólo son grabados para escenas específicas.</li> </ul>	109
La reproducción no comienza cuando se selecciona el título.	<ul style="list-style-type: none"> <li>• Compruebe el ajuste de clasificación "CONF. DE RELACIONES".</li> </ul>	120
La contraseña para la restricción edad ha sido olvidada. <b>Reponga todas los ajustes a los ajustes de fábrica.</b>	<ul style="list-style-type: none"> <li>• Mientras el player esté el modo de parada, mantenga simultáneamente pulsados el botwon SKIP (I◀◀) y el botón STILL/PAUSE del player, luego mantenga pulsado el botón OPEN/CLOSE durante más de 3 segundos (hasta que "INITIALIZE" desaparezca del monitor de TV). El bloqueo se cancelará y todas las fijaciones iniciales volverán a los valores fijados por omisión.</li> </ul>	-
El disco no se reproduce con el idioma del audio o subtítulos ajustado para que sea el ajuste por defecto.	<ul style="list-style-type: none"> <li>• El disco no se reproduce con el idioma del audio o subtítulos seleccionado si el idioma del audio o los subtítulos no está incluido en ese DVD.</li> </ul>	113, 114
No se reproduce la imagen en 4:3 (ó 16:9).	<ul style="list-style-type: none"> <li>• Realice el ajuste por defecto de "ASPECTO DE TV" al ajuste correcto para el televisor conectado.</li> </ul>	116
Los mensajes de la pantalla de menús para el idioma deseado no se visualizan.	<ul style="list-style-type: none"> <li>• Compruebe el ajuste por defecto para el idioma del menú de idiomas del disco.</li> </ul>	114
La unidad de control remoto no funciona.	<ul style="list-style-type: none"> <li>• Compruebe si las pilas están colocadas con la polaridad "⊕" y "⊖" correctamente orientada.</li> <li>• Las pilas están agotadas. Cámbielas por otras nuevas.</li> <li>• Apunte la unidad de control remoto al sensor de control remoto al hacerlo funcionar.</li> <li>• Haga funcionar la unidad de control remoto dentro de una distancia de 7 metros del sensor de control remoto.</li> <li>• Retire el obstáculo que se interponga entre la unidad de control remoto y el sensor de control remoto.</li> </ul>	95 95 95 95 95
No hay sonido desde el terminal de salida digital. No hay sonido desde el terminal de salida analógico.	<ul style="list-style-type: none"> <li>• Cuando se selecciona "DIG.NORMAL" o "DIG/PCM", el sonido analógico no es emitido.</li> <li>• Cuando se selecciona "ANALÓGICO", el sonido digital no es emitido.</li> </ul>	101, 118 101, 118

## 17 ESPECIFICACIONES PRINCIPALES

- Sistema de señal:** NTSC/PAL
- Discos de uso:** (1) DVD/discos de vídeo  
Discos sencillos de 12 cm de 1 capa, discos sencillos de 12 cm de 2 capas, discos de dos lados de 12 cm de 2 capas (1 capa por lado)  
Discos sencillos de 8 cm de 1 capa, discos sencillos de 8 cm de 2 capas, discos de dos lados de 8 cm de 2 capas (1 capa por lado)  
(2) Discos compactos (CD-DA, Video CD)  
Discos de 12 cm, discos de 8 cm
- Salida de Vídeo S:** Nivel de salida Y: 1 Vp-p (75 Ω/ohmios) Nivel de salida C: 0,286 Vp-p  
Conectores de salida: conectores S, 1 juego
- Salida de Vídeo:** Nivel de salida: 1 Vp-p (75 Ω/ohmios) Conector de salida: Cables de enchufe de pines, 1 juego
- Salida de componente:** Nivel de salida Y: 1 Vp-p (75 Ω/ohmios)  
Nivel de salida Cb: 0,648 Vp-p (75 Ω/ohmios) Nivel de salida Cr: 0,648 Vp-p (75 Ω/ohmios)  
Conector de salida: Enchufe macho, 1 juego
- Salida de Audio:** Nivel de salida fijo: 2 Vrms, 1 juego
- Propiedades de la salida de audio:**
- (1) Respuesta de frecuencia
    - ① DVDs (PCM lineal) : 2 Hz a 22 kHz (muestreo a 48 kHz)  
: 2 Hz a 44 kHz (muestreo a 96 kHz)
    - ② CDs : 2 Hz a 20 kHz
  - (2) Índice señal/ruido
    - ① DVDs : 115 dB
    - ② CDs : 115 dB
  - (3) Distorsión armónica total
    - ① DVDs : 0,002%
    - ② CDs : 0,002%
  - (4) Margen dinámico
    - ① DVDs : 106 dB
    - ② CDs : 100 dB
- Salida de audio digital:** Salida digital óptica : Conector óptico, 1 juego  
Salida digital coaxial : Toma de contacto, 1 juego
- Alimentación:** CA 120 V, 60 Hz
- Consumo:** 14 W
- Dimensiones externas máximas:** 434 (ancho) x 102 (alto) x 266 (profundidad) mm (sin incluir las partes sobresalientes)
- Peso:** 4,0 kg
- **Unidad de control remoto:** RC-543
- Tipo:** Pulso infrarrojo
- Alimentación:** CC 3 V, dos pilas "AA" (R6P)

\* Con el propósito de introducir mejoras, el diseño y las especificaciones del producto están sujetos a cambios sin previo aviso.

**NIPPON COLUMBIA CO., LTD.**

14-14, AKASAKA 4-CHOME, MINATO-KU, TOKYO 107-8011, JAPAN  
Telephone: (03) 3584-8111

Printed in China 511 3639 009

## Free Manuals Download Website

<http://myh66.com>

<http://usermanuals.us>

<http://www.somanuals.com>

<http://www.4manuals.cc>

<http://www.manual-lib.com>

<http://www.404manual.com>

<http://www.luxmanual.com>

<http://aubethermostatmanual.com>

Golf course search by state

<http://golfingnear.com>

Email search by domain

<http://emailbydomain.com>

Auto manuals search

<http://auto.somanuals.com>

TV manuals search

<http://tv.somanuals.com>