

# DENON

## TABLE TOP SINGLE CD PLAYER / æ ~ ≥ a ≥ Ê ] - ≈ J Æ g ∞ α Ω L

# DN-S3000

OPERATING INSTRUCTIONS  
BEDIENUNGSANLEITUNG  
MODE D'EMPLOI  
ISTRUZIONI PER L'USO

INSTRUCCIONES DE OPERACION  
GEBRUIKSAANWIJZING  
BRUKSANVISNING  
æ fi ß @ a o © ' Æ —

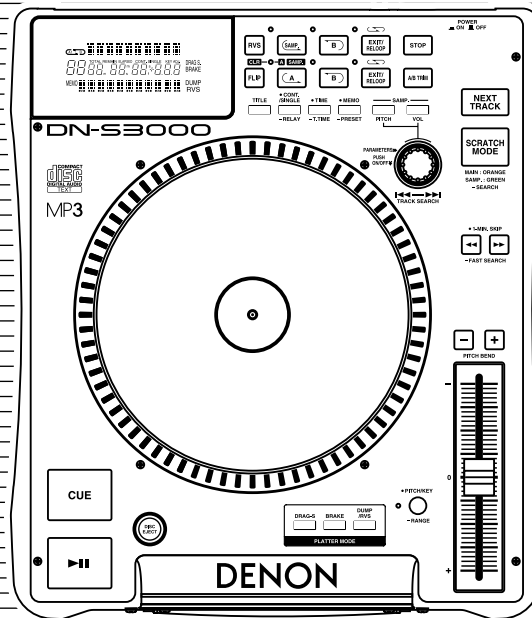

FOR ENGLISH READERS	PAGE	6 ~ PAGE	20
FÜR DEUTSCHE LESER	SEITE	21 ~ SEITE	35
POUR LES LECTEURS FRANCAIS	PAGE	36 ~ PAGE	50
PER IL LETTORE ITALIANO	PAGINA	51 ~ PAGINA	65
PARA LECTORES DE ESPAÑOL	PAGINA	66 ~ PAGINA	80
VOOR NEDERLANDSTALIGE LEZERS	PAGINA	81 ~ PAGINA	95
FOR SVENSKA LÄSARE	SIDA	96 ~ SIDA	110
SS	SÄ	≤ f 111 ≠ ð ~ ≤ f 126 ≠ ð	



**CAUTION**  
**RISK OF ELECTRIC SHOCK**  
**DO NOT OPEN**



**CAUTION: TO REDUCE THE RISK OF ELECTRIC SHOCK, DO NOT REMOVE COVER (OR BACK). NO USER SERVICEABLE PARTS INSIDE. REFER SERVICING TO QUALIFIED SERVICE PERSONNEL.**



The lightning flash with arrowhead symbol, within an equilateral triangle, is intended to alert the user to the presence of uninsulated "dangerous voltage" within the product's enclosure that may be of sufficient magnitude to constitute a risk of electric shock to persons.



The exclamation point within an equilateral triangle is intended to alert the user to the presence of important operating and maintenance (servicing) instructions in the literature accompanying the appliance.

**WARNING: TO PREVENT FIRE OR SHOCK HAZARD, DO NOT EXPOSE THIS APPLIANCE TO RAIN OR MOISTURE.**

**CAUTION:**

**1. Handle the power supply cord carefully**

Do not damage or deform the power supply cord. If it is damaged or deformed, it may cause electric shock or malfunction when used. When removing from wall outlet, be sure to remove by holding the plug attachment and not by pulling the cord.

**2. Do not open the top cover**

In order to prevent electric shock, do not open the top cover. If problems occur, contact your DENON dealer.

**3. Do not place anything inside**

Do not place metal objects or spill liquid inside the CD player. Electric shock or malfunction may result.

Please, record and retain the Model name and serial number of your set shown on the rating label.  
Model No. DN-S3000 Serial No. \_\_\_\_\_

**NOTE:**

This CD player uses the semiconductor laser. To allow you to enjoy music at a stable operation, it is recommended to use this in a room of 5 °C (41 °F) -35 °C (95 °F).

**CLASS 1 LASER PRODUCT**  
**LUOKAN 1 LASERLAITE**  
**KLASS 1 LASERAPPARAT**

**"CLASS 1  
LASER PRODUCT"**

**ADVARSEL:** USYNLIG LASERSTRÅLING VED ÅBNING, NÅR SIKKERHEDSAFBRYDERE ER UDE AF FUNKTION. UNDGÅ UDSÆTTELSE FOR STRÅLING.

**VAROITUS!** LAITTEEN KÄYTTÄMINEN MUULLA KUIN TÄSSÄ KÄYTTÖOHJEESSA MAINITULLA TAVALLA SAATTAÄ ALTISTAA KÄYTTÄJÄÄN TURVALLISUUSLUOKAN 1 YLITTÄVÄLLE NÄKYMÄMÄTTÖMÄLLE LASERSÄTEILYLLE.

**WARNING-** OM APPARATEN ANVÄNDS PÅ ANNAT SÄTT ÄN I DENNA BRUKSANVISNING SPECIFICERATS, KAN ANVÄNDAREN UTSÄTTAS FÖR OSYNLIG LASERSTRÅLNING SOM ÖVERSKRIDER GRÄNSEN FÖR LASERKLASS 1.



**LABELS** (for U.S.A. model only)

**CERTIFICATION**

THIS PRODUCT COMPLIES WITH DHHS RULES 21 CFR SUBCHAPTER J APPLICABLE AT DATE OF MANUFACTURE.

**CAUTION:**

**USE OF CONTROLS OR ADJUSTMENTS OR PERFORMANCE OF PROCEDURES OTHER THAN THOSE SPECIFIED HEREIN MAY RESULT IN HAZARDOUS RADIATION EXPOSURE.**

**THE COMPACT DISC PLAYER SHOULD NOT BE ADJUSTED OR REPAIRED BY ANYONE EXCEPT PROPERLY QUALIFIED SERVICE PERSONNEL.**

This device complies with Part 15 of the FCC Rules. Operation is subject to the following two conditions : (1) This device may not cause harmful interference, and (2) this device must accept any interference received, including interference that may cause undesired operation.

This Class B digital apparatus meets all requirements of the Canadian Interference-Causing Equipment Regulations.

Cet appareil numérique de la classe B respecte toutes les exigences du Règlement sur le matériel brouilleur du Canada.

**SAFETY INSTRUCTIONS**

- Read Instructions – All the safety and operating instructions should be read before the product is operated.
- Retain Instructions – The safety and operating instructions should be retained for future reference.
- Heed Warnings – All warnings on the product and in the operating instructions should be adhered to.
- Follow Instructions – All operating and use instructions should be followed.
- Cleaning – Unplug this product from the wall outlet before cleaning. Do not use liquid cleaners or aerosol cleaners.
- Attachments – Do not use attachments not recommended by the product manufacturer as they may cause hazards.
- Water and Moisture – Do not use this product near water – for example, near a bath tub, wash bowl, kitchen sink, or laundry tub; in a wet basement; or near a swimming pool; and the like.
- Accessories – Do not place this product on an unstable cart, stand, tripod, bracket, or table. The product may fall, causing serious injury to a child or adult, and serious damage to the product. Use only with a cart, stand, tripod, bracket, or table recommended by the manufacturer, or sold with the product. Any mounting of the product should follow the manufacturer's instructions, and should use a mounting accessory recommended by the manufacturer.
- A product and cart combination should be moved with care. Quick stops, excessive force, and uneven surfaces may cause the product and cart combination to overturn.
- Ventilation – Slots and openings in the cabinet are provided for ventilation and to ensure reliable operation of the product and to protect it from overheating, and these openings must not be blocked or covered. The openings should never be blocked by placing the product on a bed, sofa, rug, or other similar surface. This product should not be placed in a built-in installation such as a bookcase or rack unless proper ventilation is provided or the manufacturer's instructions have been adhered to.
- Power Sources – This product should be operated only from the type of power source indicated on the marking label. If you are not sure of the type of power supply to your home, consult your product dealer or local power company. For products intended to operate from battery power, or other sources, refer to the operating instructions.
- Grounding or Polarization – This product may be equipped with a polarized alternating-current line plug (a plug having one blade wider than the other). This plug will fit into the power outlet only one way. This is a safety feature. If you are unable to insert the plug fully into the outlet, try reversing the plug. If the plug should still fail to fit, contact your electrician to replace your obsolete outlet. Do not defeat the safety purpose of the polarized plug.
- Power-Cord Protection – Power-supply cords should be routed so that they are not likely to be walked on or pinched by items placed upon or against them, paying particular attention to cords at plugs, convenience receptacles, and the point where they exit from the product.
- Outdoor Antenna Grounding – If an outside antenna or cable system is connected to the product, be sure the antenna or cable system is grounded so as to provide some protection against voltage surges and built-up static charges. Article 810 of the National Electrical Code, ANSI/NFPA 70, provides information with regard to proper grounding of the mast and supporting structure, grounding of the lead-in wire to an antenna discharge unit, size of grounding conductors, location of antenna-discharge unit, connection to grounding electrodes, and requirements for the grounding electrode. See Figure A.
- Lightning – For added protection for this product during a lightning storm, or when it is left unattended and unused for long periods of time, unplug it from the wall outlet and disconnect the antenna or cable system. This will prevent damage to the product due to lightning and power-line surges.
- Power Lines – An outside antenna system should not be located in the vicinity of overhead power lines or other electric light or power circuits, or where it can fall into such power lines or circuits. When installing an outside antenna system, extreme care should be taken to keep from touching such power lines or circuits as contact with them might be fatal.
- Overloading – Do not overload wall outlets, extension cords, or integral convenience receptacles as this can result in a risk of fire or electric shock.
- Object and Liquid Entry – Never push objects of any kind into this product through openings as they may touch dangerous voltage points or short-out parts that could result in a fire or electric shock. Never spill liquid of any kind on the product.
- Servicing – Do not attempt to service this product yourself as opening or removing covers may expose you to dangerous voltage or other hazards. Refer all servicing to qualified service personnel.
- Damage Requiring Service – Unplug this product from the wall outlet and refer servicing to qualified service personnel under the following conditions:
  - When the power-supply cord or plug is damaged,
  - If liquid has been spilled, or objects have fallen into the product,
  - If the product has been exposed to rain or water,
  - If the product does not operate normally by following the operating instructions. Adjust only those controls that are covered by the operating instructions as an improper adjustment of other controls may result in damage and will often require extensive work by a qualified technician to restore the product to its normal operation,
  - If the product has been dropped or damaged in any way, and
  - When the product exhibits a distinct change in performance – this indicates a need for service.
- Replacement Parts – When replacement parts are required, be sure the service technician has used replacement parts specified by the manufacturer or have the same characteristics as the original part. Unauthorized substitutions may result in fire, electric shock, or other hazards.
- Safety Check – Upon completion of any service or repairs to this product, ask the service technician to perform safety checks to determine that the product is in proper operating condition.
- Wall or Ceiling Mounting – The product should be mounted to a wall or ceiling only as recommended by the manufacturer.
- Heat – The product should be situated away from heat sources such as radiators, heat registers, stoves, or other products (including amplifiers) that produce heat.

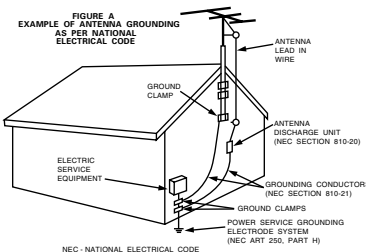

TOP PANEL DIAGRAM / OBERES BEDIENFELD-SCHEMA / SCHEMA DU PANNEAU SUPERIEUR / SCHEMA PANNEAU SUPERIEUR  
 DIAGRAMA DEL PANEL SUPERIOR / OVERZICHT VAN BOVENPANEEL / BILD ÖVER ÖVERSTA PANELEN / ≥ ≠ ± ™ Ο μ ∓ π ς

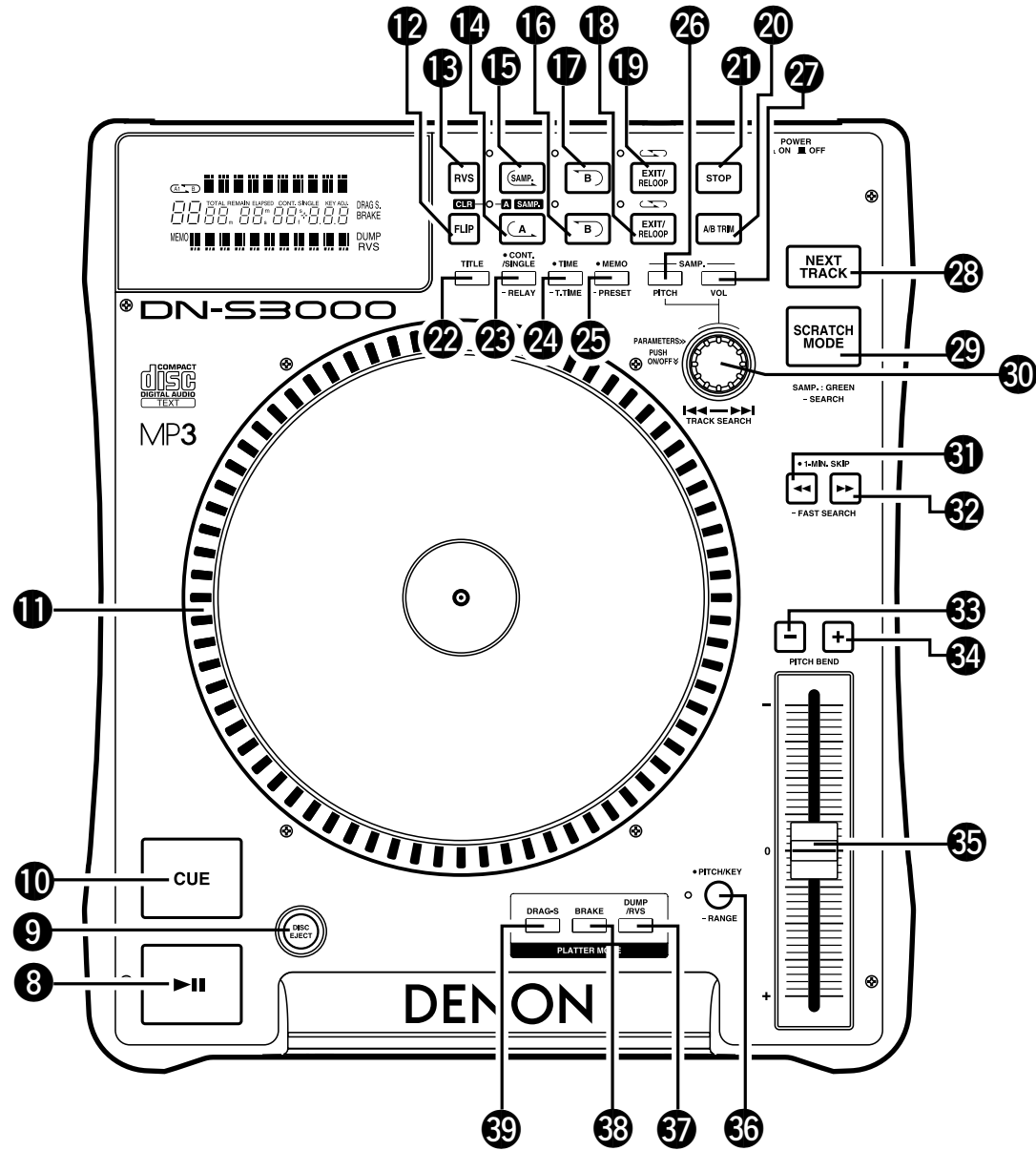



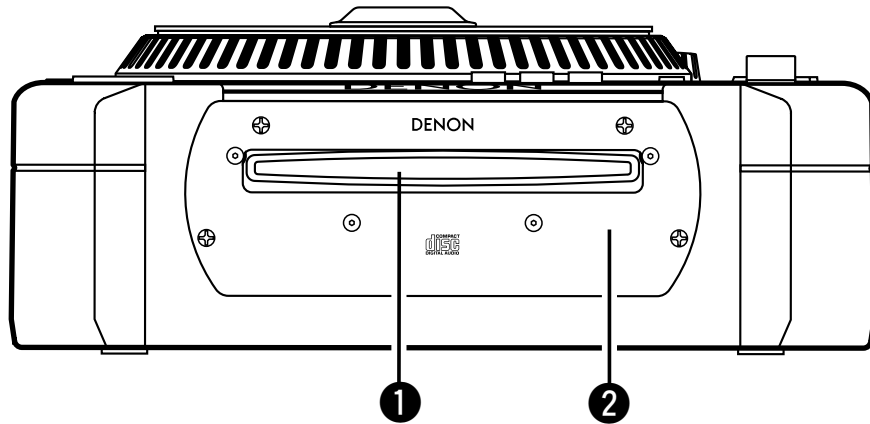



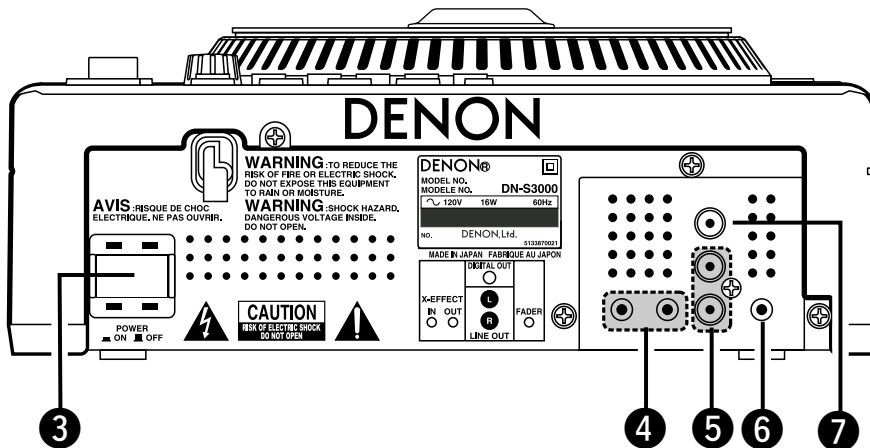

**FRONT PANEL DIAGRAM / VORDERES BEDIENTELD-SCHEMA /  
SCHEMA DU PANNEAU AVANT / SCHEMA PANNEAU AVANT / DIAGRAMA DEL PANEL  
FRONTAL / OVERZICHT VAN VOORPANEEL / FRONTPANELEN / ἰεϛ±™ Ομπρεα**

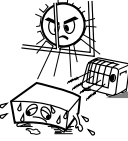

**REAR PANEL DIAGRAM / HINTERES ANSCHLUSSFELD-SCHEMA /  
SCHEMA DU PANNEAU ARRIERE / SCHEMA PANNEAU ARRIERE / DIAGRAMA DEL PANEL  
POSTERIOR / OVERZICHT VAN ACHTERPANEEL / BAKPANELEN / ἰεϛ±™ Ομπρεα**



**NOTE ON USE / HINWEISE ZUM GEBRAUCH /  
OBSERVATIONS RELATIVES A L'UTILISATION / NOTE SULL'USO  
NOTAS SOBRE EL USO / ALVORENS TE GEBRUIKEN / OBSERVERA**

 <ul style="list-style-type: none"> <li>• Avoid high temperatures. Allow for sufficient heat dispersion when installed on a rack.</li> <li>• Vermeiden Sie hohe Temperaturen. Beachten Sie, daß eine ausreichend Luftzirkulation gewährleistet wird, wenn das Gerät auf ein Regal gestellt wird.</li> <li>• Eviter des températures élevées. Tenir compte d'une dispersion de chaleur suffisante lors de l'installation sur une étagère.</li> <li>• Evitate di esporre l'unità a temperature alte. Assicuratevi che ci sia un'adeguata dispersione del calore quando installate l'unità in un mobile per componenti audio.</li> <li>• Evite altas temperaturas. Permite la suficiente dispersión del calor cuando está instalado en la consola.</li> <li>• Vermijd hoge temperaturen. Zorg voor een degelijk hitteafvoer indien het apparaat op een rek wordt geplaatst.</li> <li>• Undvik höga temperaturer. Se till att det finns möjlighet till god värmeavledning vid montering i ett rack.</li> </ul>	 <ul style="list-style-type: none"> <li>• Keep the set free from moisture, water, and dust.</li> <li>• Halten Sie das Gerät von Feuchtigkeit, Wasser und Staub fern.</li> <li>• Protéger l'appareil contre l'humidité, l'eau et la poussière.</li> <li>• Tenete l'unità lontana dall'umidità, dall'acqua e dalla polvere.</li> <li>• Mantenga el equipo libre de humedad, agua y polvo.</li> <li>• Laat geen vochtigheid, water of stof in het apparaat binnendringen.</li> <li>• Utsätt inte apparaten för fukt, vatten och damm.</li> </ul>	 <ul style="list-style-type: none"> <li>• Do not let foreign objects in the set.</li> <li>• Keine fremden Gegenstände in das Gerät kommen lassen.</li> <li>• Ne pas laisser des objets étrangers dans l'appareil.</li> <li>• E' importante che nessun oggetto è inserito all'interno dell'unità.</li> <li>• No deje objetos extraños dentro del equipo.</li> <li>• Laat geen vreemde voorwerpen in dit apparaat vallen.</li> <li>• Se till att främmande föremål inte tränger in i apparaten.</li> </ul>
 <ul style="list-style-type: none"> <li>• Unplug the power cord when not using the set for long periods of time.</li> <li>• Wenn das Gerät eine längere Zeit nicht verwendet werden soll, trennen Sie das Netzkabel vom Netzstecker.</li> <li>• Débrancher le cordon d'alimentation lorsque l'appareil n'est pas utilisé pendant de longues périodes.</li> <li>• Disinnestate il filo di alimentazione quando avete l'intenzione di non usare il filo di alimentazione per un lungo periodo di tempo.</li> <li>• Desconecte el cordón de energía cuando no utilice el equipo por mucho tiempo.</li> <li>• Neem altijd het netsnoer uit het stopcontact wanneer het apparaat gedurende een lange periode niet wordt gebruikt.</li> <li>• Koppla ur nätkabeln om apparaten inte kommer att användas i lång tid.</li> </ul>	 <ul style="list-style-type: none"> <li>• Do not let insecticides, benzene, and thinner come in contact with the set.</li> <li>• Lassen Sie das Gerät nicht mit Insektiziden, Benzin oder Verdünnungsmitteln in Berührung kommen.</li> <li>• Ne pas mettre en contact des insecticides, du benzène et un diluant avec l'appareil.</li> <li>• Assicuratevi che l'unità non venga in contatto con insetticidi, benzolo o solventi.</li> <li>• No permita el contacto de insecticidas, gasolina y diluyentes con el equipo.</li> <li>• Laat geen insektenverdelgende middelen, benzine of ververdunder met dit apparaat in contact komen.</li> <li>• Se till att inte insektsmedel på spraybruk, bensin och thinner kommer i kontakt med apparatens hölje.</li> </ul>	 <ul style="list-style-type: none"> <li>• Never disassemble or modify the set in any way.</li> <li>• Versuchen Sie niemals das Gerät auseinander zu nehmen oder auf jegliche Art zu verändern.</li> <li>• Ne jamais démonter ou modifier l'appareil d'une manière ou d'une autre.</li> <li>• Non smontate mai, né modificate l'unità in nessun modo.</li> <li>• Nunca desarme o modifique el equipo de ninguna manera.</li> <li>• Nooit dit apparaat demonteren of op andere wijze modifieren.</li> <li>• Ta inte isär apparaten och försök inte bygga om den.</li> </ul>
 <ul style="list-style-type: none"> <li>• Handle the power cord carefully. Hold the plug when unplugging the cord.</li> <li>• Gehen Sie vorsichtig mit dem Netzkabel um. Halten Sie das Kabel am Stecker, wenn Sie den Stecker herausziehen.</li> <li>• Manipuler le cordon d'alimentation avec précaution. Tenir la prise lors du débranchement du cordon.</li> <li>• Manneggiare il filo di alimentazione con cura. Agire per la spina quando scollegate il cavo dalla presa.</li> <li>• Maneje el cordón de energía con cuidado. Sostenga el enchufe cuando desconecte el cordón de energía.</li> <li>• Hanteer het netsnoer voorzichtig. Houd het snoer bij de stekker vast wanneer deze moet worden aan- of losgekoppeld.</li> <li>• Hantera nätkabeln varsamt. Håll i kabeln när den kopplas från el-uttaget.</li> </ul>	 <ul style="list-style-type: none"> <li>• Do not obstruct the ventilation holes.</li> <li>• Die Belüftungsöffnungen dürfen nicht verdeckt werden.</li> <li>• Ne pas obstruer les trous d'aération.</li> <li>• Non coprite i fori di ventilazione.</li> <li>• No obstruya los orificios de ventilación.</li> <li>• De ventilatieopeningen mogen niet worden geblokkeerd.</li> <li>• Täpp inte till ventilationsöppningarna.</li> </ul>	 <ul style="list-style-type: none"> <li>• Please be care the environmental aspects of battery disposal.</li> <li>• The apparatus shall not be exposed to dripping or splashing for use.</li> <li>• No objects filled with liquids, such as vases, shall be placed on the apparatus.</li> </ul>
<p><b>CAUTION</b></p> <ul style="list-style-type: none"> <li>• The ventilation should not be impeded by covering the ventilation openings with items, such as newspapers, table-cloths, curtains, etc.</li> <li>• No naked flame sources, such as lighted candles, should be placed on the apparatus.</li> </ul>		

**DECLARATION OF CONFORMITY**

We declare under our sole responsibility that this product, to which this declaration relates, is in conformity with the following standards:

EN60065, EN55013, EN55020, EN61000-3-2 and EN61000-3-3.

Following the provisions of 73/23/EEC, 89/336/EEC and 93/68/EEC Directive.

**ÜBEREINSTIMMUNGSEKTLÄRUNG**

Wir erklären unter unserer Verantwortung, daß dieses Produkt, auf das sich diese Erklärung bezieht, den folgenden Standards entspricht:

EN60065, EN55013, EN55020, EN61000-3-2 und EN61000-3-3.

Entspricht den Verordnungen der Direktive 73/23/EEC, 89/336/EEC und 93/68/EEC.

**DECLARATION OF CONFORMITE**

Nous déclarons sous notre seule responsabilité que l'appareil, auquel se réfère cette déclaration, est conforme aux standards suivants:

EN60065, EN55013, EN55020, EN61000-3-2 et EN61000-3-3.

D'après les dispositions de la Directive 73/23/EEC, 89/336/EEC et 93/68/EEC.

**DICHIARAZIONE DI CONFORMITÀ**

Dichiariamo sotto nostra responsabilità che questo prodotto, al quale si riferisce la presente dichiarazione, è conforme ai seguenti standard:

EN60065, EN55013, EN55020, EN61000-3-2 e EN61000-3-3.

In base alle disposizioni delle direttive 73/23/CEE, 89/336/CEE e 93/68/CEE.

**DECLARACIÓN DE CONFORMIDAD**

Declaramos bajo nuestra exclusiva responsabilidad que este producto al que hace referencia esta declaración, está conforme con los siguientes estándares:

EN60065, EN55013, EN55020, EN61000-3-2 y EN61000-3-3.

Siguiendo las provisiones de las Directivas 73/23/EEC, 89/336/EEC y 93/68/EEC.

**EENVORMIGHEIDSVKLRING**

Wij verklaren uitsluitend op onze verantwoordelijkheid dat dit product, waarop deze verklaring betrekking heeft, in overeenstemming is met de volgende normen:

EN60065, EN55013, EN55020, EN61000-3-2 en EN61000-3-3.

Volgens de bepalingen van de Richtlijnen 73/23/EEC, 89/336/EEC en 93/68/EEC.

**ÖVERENSSTÄMMELSEINTYG**

Härmed intygas helt på eget ansvar att denna produkt, vilken detta intyg avser, uppfyller följande standarder:







EN60065, EN55013, EN55020, EN61000-3-2 och EN61000-3-3.

Enligt stadgarna i direktiv 73/23/EEC, 89/336/EEC och 93/68/EEC.



- The disc may not play normally if there is residue along the edges of the center hole.
- When using new discs in particular, use a pen, etc., to remove the residue.
- Die Disk kann nicht normal abgespielt werden, wenn sich ein Rückstand entlang der Mittellochenden befindet.
- Insbesondere, wenn Sie neue Disks benutzen, dann entfernen Sie mit einem Stift, etc. den Rückstand.
- Le disque peut ne pas être lu normalements s'il y a un résidu le long des bord du trou central.
- Lors de l'utilisation de nouveaux disques en particulier, utiliser un stylo à bille, etc., pour enlever le résidu.
- Il disco non viene eseguito in modo corretto se sono presenti residuo ai bordi del foro centrale.
- Quando si utilizzano dischi nuovi, utilizzare una penna o uno strumento simile, per rimuovere i residui.
- El disco no puede ser reproducido normalmente debido a la terminación deficiente de los bordes del agujero central.
- Para quitar estos residuos de material, especialmente cuando vaya a re-producir discos nuevos, utilice un bolígrafo, o algo similar.
- Het is mogelijk dat de disc niet normaal wordt weergegeven als de randen van het middengat van de schijf oneffenheden vertonen.
- Verwijder vooral bij gebruik van nieuwe discs de oneffenheden met een pen of iets dergelijks.
- Det kan uppstå fel vid CD-avspelingen om det finns plastrester kvar i mitthålet.
- Tänk på att bort dessa med en penna, e d, särskilt om CD-skivan är ny.

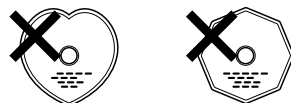

- Use compact discs that include the  mark.
- CD's with special shapes (heart-shaped CD's, octagonal CD's etc.) cannot be played on this set. Attempting to do so may damage the set. Do not use such CD's.
- Benutzen Sie Compact Discs, die das  Zeichen tragen.
- Speziell geformte CD's (herzförmige CDs, achteckige CDs, usw.) können auf dieser Anlage nicht abgespielt werden. Der Versuch derartige CDs abzuspielen kann die Anlage beschädigen. Verzichten Sie auf die Benutzung solcher CDs.
- Utiliser des disques compacts portant le logo .
- Des CD avec des formes spéciales (CD en forme de coeur, des CD octogonaux, etc.) ne peuvent pas être lus sur cet appareil. Le fait de l'essayer, risque d'endommager le lecteur. Ne pas utiliser de tels CD.
- Utilizzare compact disc contrassegnati con .
- Non è possibile eseguire in questa unità CD con forme speciali (CD a forma di cuore, ottagonali, ecc.), poiché possono danneggiare il prodotto. Non utilizzare tali CD.
- Use discos compactos con la marca .
- En este equipo no es posible reproducir CDs con formas especiales (CDs con forma de corazón, CDs octogonales, etc.). Si intenta hacerlo, el equipo podrá resultar dañado. No use este tipo de CDs.
- Gebruik compact discs voorzien van het logo .
- CD's met speciale vormen (bijv. CD's in de vorm van een hart, achthoekige CD's, enz.) kunnen met dit toestel niet worden afgespeeld. Wanneer u dit toch probeert, zal u het toestel beschadigen. Speel dergelijke CD's dus niet af.
- Använd CD-skivor med -märket.
- Specialformade CD-skivor (hjärtformade, åttkantiga, m m) går inte att spela på den här apparaten. Utrustningen kan skadas om du försöker göra detta. Använd inte CD-skivor av denna typ.

**FOR CANADA MODEL ONLY****POUR LES MODELE CANADIENS UNIQUEMENT****CAUTION**

TO PREVENT ELECTRIC SHOCK, MATCH WIDE BLADE OF PLUG TO WIDE SLOT, FULLY INSERT.

**ATTENTION**

POUR ÉVITER LES CHOCS ÉLECTRIQUES, INTERDUIRE LA LAME LA PLUS LARGE DE LA FICHE DANS LA BORNE CORRESPONDANTE DE LA PRISE ET POUSSER JUSQU' AU FOND.

**CAUTION:**

DO NOT USE THE DENON AMC-22 CD PICK-UP LENS CLEANER FOR THIS PRODUCT. THIS MIGHT DAMAGE THE LASER PICK-UP OF THIS PRODUCT.

**ACHTUNG:**

VERWENDEN SIE NICHT DEN CD-ABTAST-LINSENREINIGER DENON AMC-22 FÜR DIESES PRODUKT. SOLLTEN SIE DIES NICHT BEACHTEN, KÖNNTE DER LASERABTASTKOPF DIESES PRODUKTES BESCHÄDIGT WERDEN.

**ATTENTION :**

N'UTILISEZ PAS LE NETTOYEUR DE CAPTEUR D'OBJECTIF CD DENON AMC-22 POUR CE PRODUIT. CECI POURRAIT ENDOMMAGER LE CAPTEUR LASER DE CD DE CE PRODUIT.

**AVVERTENZA:**

NON UTILIZZARE L'UNITÀ DI PULITURA DELLE LENTI DEI CD DENON AMC-22 PER QUESTO PRODOTTO, POICHÉ POTREBBE DANNEGGIARE IL DISPOSITIVO LASE DEL PRODOTTO.

**PRECAUCIÓN:**

NO UTILICE EL LIMPIADOR DE OBJETIVO DEL DETECTOR DE CD DEL DENON AMC-22 PARA ESTE PRODUCTO. ESTO PUEDE DAÑAR EL DETECTOR LASER DE ESTE PRODUCTO.

**OPGELET:**

GEBUIK DE PICK-UPLENSREINIGER VAN DE DENON AMC-22 NIET VOOR DIT PRODUCT. DIT KAN DE LASER PICK-UP VAN DIT PRODUCT BESCHADIGEN.

**FÖRSIKTIGT:**

ANVÄND INTE LINSAVPUTSAREN FÖR DENON AMC-22: NS CD-PICKUP FÖR DENNA PRODUKT. DET KAN SKADA PRODUKTENS LASERPICKUP.

– TABLE OF CONTENTS –

<b>1</b> Main features .....6	<b>10</b> Sampler .....15
<b>2</b> Connections/Installation/ Installing the 7" record adaptor .....7	<b>11</b> MP3 playback .....16
<b>3</b> Part names and functions .....8 ~ 10	<b>12</b> Platter effect .....17
<b>4</b> Compact discs .....10	<b>13</b> Memo (Custom setting memory) .....18
<b>5</b> Basic operation .....11	<b>14</b> Preset .....19
<b>6</b> Next Track Reserve .....12	<b>15</b> Specifications .....20
<b>7</b> Scratch .....12	<b>16</b> Replacing the belt .....20
<b>8</b> Seamless loop/Hot start/Stutter .....13	
<b>9</b> A/B trim .....14	

• ACCESSORIES

Check that the following parts are included in addition to the main unit:

<b>1</b> Operating instructions .....1	<b>4</b> Hexagon wrench .....1
<b>2</b> Connection cords for signal output (RCA) .....1	<b>5</b> Adaptor unit .....1
<b>3</b> Belt .....1	

**1 MAIN FEATURES**

Congratulations on your new purchase of the DN-S3000. The DN-S3000 table top single CD player is equipped with a variety of advanced features, functions and rich performance for unlimited creativeness and showmanship.

**Professional Structure and parts**

**1. Active Motor Platter**

When playback is started, the Platter turns, feels and reacts in the same way as with an analog turntable.

The active Platter consists of the Motor-driven Platter, Slip Mat, Scratch Disc, and Slip Sheet just like an analog turntable for true emulation. The beats can be matched and scratching can be performed with the same feeling as an analog turntable.

**2. Slot loading and Removable drive**

Our newly designed replaceable drive (Slot-in type) structure is geared for professionals who require virtually "zero down time". The heavy-duty drives are built with optimum parts to assure longevity.

**3. Esthetically Ambient Design**

Visibility is greatly improved thanks to the large FL tube displays, backlit buttons and the red illumination eject bar. All of these items come in handy during low light environments.

**Features and Functions**

The implementation of a powerful DSP and large memory capacity allows for many new controlling features such as:

**1. SCRATCH**

Thanks to the active Platter and Scratch Disc, the Scratch sound is comparable to analog turntables.

Furthermore, the Main Track and Samples can be selected as the Scratch sound source at the touch of a button.

**2. MP3 PLAY BACK**

It is possible to play MP3 files created in the specified format.

Files can be searched for easily either manually, by scanning or using a number of file search functions (File search, File/Folder search, Artist name search, Title name search, File name search).

In addition, a number of play modes are supported, including scratch, hot start and seamless loop playback.

**3. NEXT TRACK RESERVE (New)**

The next track can be selected while continuing to play the current track. Replacing with playback of the next track without interrupting playback is possible.

**4. HOT START and STUTTER**

The Hot Start function lets you start playback immediately from a set point decided by you. The loaded Hot Start can also be used to "Stutter" that point. When in Stutter mode, momentary audio is triggered according to the length of time of which this button is held down and released.

**5. SEAMLESS LOOP**

With this function, any section on a disc can be played repeatedly between A & B points with no break in sound or limit in length. The DN-S3000 has a variety of looping options such as Exit and Reloop.

**6. SAMPLER**

On-board digital Sampler can record up to 15 seconds CD quality sound at 44.1kHz sampling frequency. You can seamlessly loop this sample or play it backwards (REVERSE). The pitch and output level of a sample can be adjusted independently.

The B point can be easily set or changed exactly the same way as you would with the A-B Seamless Loop function.

**7. A/B TRIM and MOVE**

The A and B points for the Seamless Loop and Sampler loop points can easily be adjusted using the Scratch Disc.

Trim and Move modes are available.

**A-B TRIM:** For adjusting the points while playing the live loop.

**A/B MOVE:** For moving the points using the manual search.

**8. PLATTER MODE**

Analog turntable-like playback can be simulated using four Platter effects.

**DRAG START:** Simulates the dragging sound of a turntable's slow starting up from a stop mode. (Start-up time can be adjusted.)

**BRAKE:** Simulates a winding-down sound of a turntable coming to a full stop slowly. (Slowing-down time can be adjusted.)

**DUMP:** Plays the sound backwards while continuing in a forward motion without losing "elapse time" when you return back to normal play.

**RVS:** (Reverse) Plays the sound backwards until you return to normal play.

**9. MEMO**

Various settings such as Cue Point, Hot Start, A-B Loop, Pitch and Key Adjust can be saved to the internal non-volatile memory for later recall. Up to 5000 points are available.

In Addition, memo data can be transferred into the DN-S3000 from an another DN-S3000, DN-S5000, DN-D9000 or DN-2600F.

**10. PITCH/KEY ADJUST**

**PITCH:** Playback speed is adjusted with PITCH slider. Adjustable pitch ranges are +/- 4, 10, 16, 24, 50, 100% (selectable live).

**KEY ADJUST:** Keeps the original key even if the pitch playing speed is changed with the PITCH slider.

**11. DIGITAL OUT**

The digital output for Main provides a true 100% digital signal without any restrictions or limitations regardless of pitch change or mode setting.

**12. FADER START / X-EFFECT IN/OUT**

The DN-S3000 FADER START and X-EFFECT controls are compatible with our DN-X800 mixer. Only Fader Start is compatible with the DN-X400 mixer. When two DN-S3000s are connected by X-EFFECT, it is possible to compare their data memos.

**13. SHOCKPROOF MEMORY**

20 seconds of shock-proof memory guards against audible interruptions due to external mechanical shocks such as bumps or other hard vibrations, which is especially helpful for the mobile DJ as well as for nightclub-installed applications.

**14. PRESETS**

It is possible to customise the machine to your preference by saving your favourite setting to internal memory. For items found in the presets, please see page 19.

**15. CD TEXT**

## 2 CONNECTIONS/INSTALLATION/ INSTALLING THE 7" (17cm) RECORD ADAPTOR

### (1) CONNECTIONS

1. Turn off the POWER switch.
2. Connect the RCA pin cords between the DN-S3000 outputs and inputs of your mixer.
3. If your mixer has Fader Start function such as our DENON DN-X800 or DN-X400, connect FADER 1, 2 jacks to the mixer using 3.5 mm stereo mini cord.
4. If you have a DENON DN-X800 mixer, you can use the X-Effect function to control the Hot Starts, Samplers and Brake from the crossfader to get wide variety of operation.

Fig. 1 : Fader start connections example 1

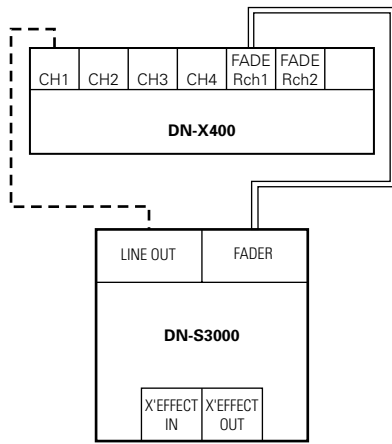

X-Effect connections example 1

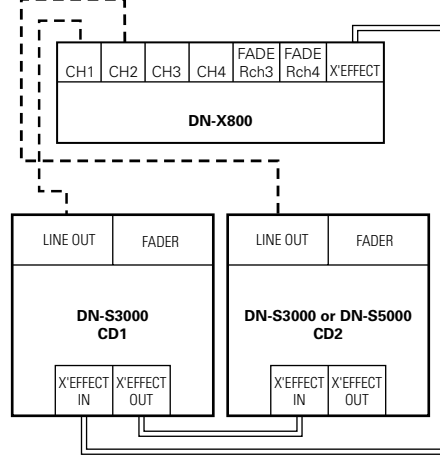

-----  
RCA cord  
-----  
3.5 mm stereo mini cord

- X-EFFECT playback is possible with the CD 1 and CD 2.
- The memos of player and player can be compared when the CD players are connected by X-EFFECT.
- Relay play

### (2) INSTALLATION

The DN-S3000 will work normally when the unit is installed with in 20 degrees off the level surface. If the unit is titled excessively, the disc may not be loaded properly.

#### NOTE:

- Standing up of playback slows unusually after transporting the product. At the time, push center of the ① Scratch Disc lightly.

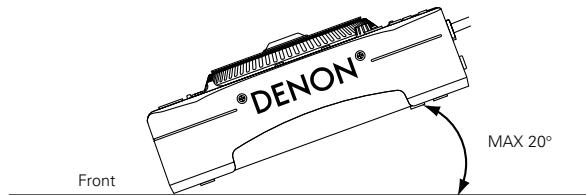

### (3) INSTALLING THE 7" (17cm) RECORD ADAPTOR

Your own 7" (17cm) vinyl record can be installed on this product by using the provided adaptor. This original design grants you the freedom to use your favorite vinyl record for that ultimate analog turntable feel.

\*Make sure the record used is flat and not warped.

#### • 7" (17cm) record adaptor accessories

- ① Adaptor.....1
- ② Screw(⊕head) .....3
- ③ Washer(Reserve) .....1

1. Remove a screw ② (Hexagon socket head) and pull out Stabilizer, Scratch disc, Slip mat, Slip sheet (White) and Anti-static sheet (Black).
2. Set Adaptor in the hole of 7" record.
3. Install Stabilizer in Adaptor.
4. Fix Adaptor with 3 screws. ① (⊕head).
5. Install Slip sheet (White), Slip mat and 7" (17cm) record adaptor in Shaft of the product. (Do not install Anti-static sheet (Black).)

#### Attention

Fit the D shape of Shaft to the D hole of Stabilizer.

6. Install a screw ② (Hexagon socket head) through Washer.

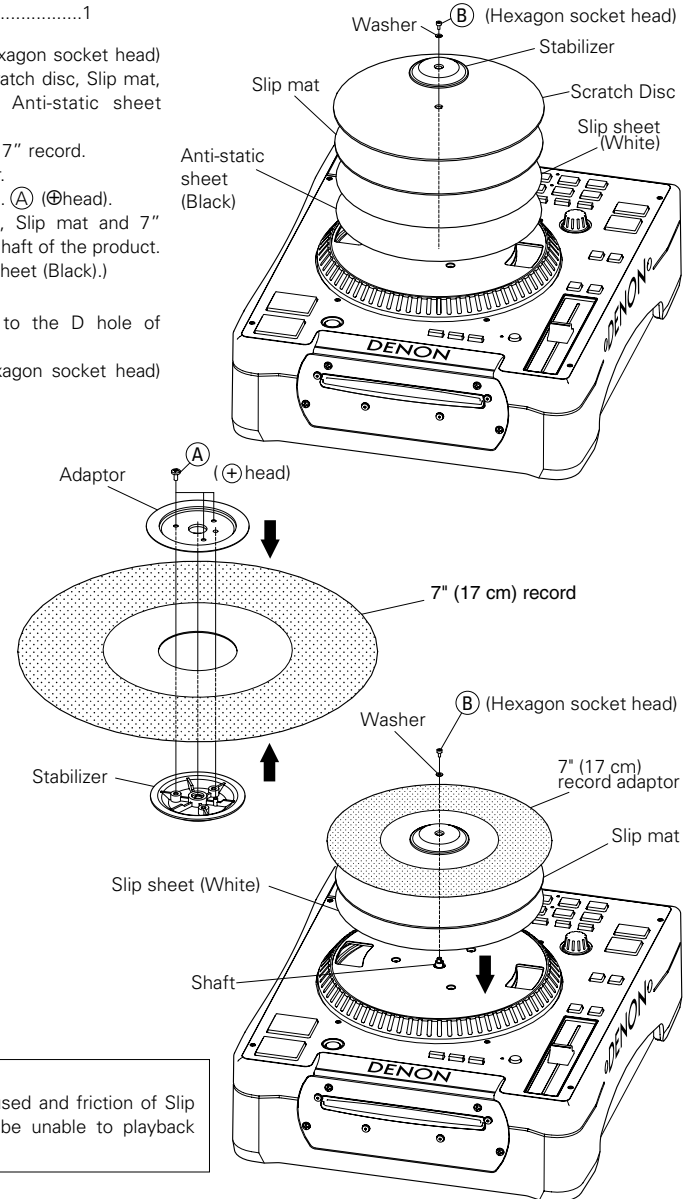

#### NOTE:

- When RECORD to be used and friction of Slip mat are small, it may be unable to playback normally.

### 3 PART NAMES AND FUNCTIONS

#### (1) Front panel

##### 1 Disc loading slot

- Load the disc slowly, and release it once the DN-S3000 starts grabbing the disc in.

##### CAUTIONS:

- Do not load discs when the power is turned off.
- Do not try to forcibly remove a disc once the DN-S3000 has started to grab the disc.
- Do not load more than once disc at a time or insert anything other than discs. Otherwise loading mechanism may be damaged.

##### 2 CD drive

- This Drive is field replaceable by you.
- Optional spare drive is sold separately.

#### (2) Rear panel

##### 3 POWER button (ON OFF)

- Push this button to turn power on and off.

##### CAUTION:

- Do not turn off the power while a disc is loading or being ejected. Otherwise loading mechanism may be damaged.

##### 4 X-EFFECT jacks (X-EFFECT IN/OUT)

- Connect this jack to the DENON mixer DN-X800 and DN-S3000 with 3.5 mm stereo mini cord.

##### 5 Analog output jacks (LINE OUT)

- This is unbalanced RCA output jacks.
- Audio signals outputs.

##### 6 Fader start jack

- Use this when your mixer has Fader Start function with 3.5 mm stereo mini cord.

##### 7 Digital output jack

- Digital data is available from this jack.
- Use 75  $\Omega$ /ohms pin cord for connection.
- We recommend you use braided wire type shielded cable.

**NOTE:** The playback level after analog conversion is set to -6dB of the usual level.

#### (3) Top panel

##### CAUTION:

- Note that there are many buttons working two different function selected by short time pushing or long pushing (1second or more). The
  - mark indicates short time push function and
  - mark indicates long time push function.

##### 8 Play/Pause button (▶||)

- This button will start or pause playback.
- Push once to start playback, once again to pause playback, and once more to resume playback.

##### 9 DISC EJECT button

- Eject disc with this button while button illumination light. Note that if illumination is off, you cannot eject disc.(Eject lock function)

##### 10 CUE button

- Pushing this button in play mode will force the track back to the position which playback started. While in search mode, it makes new Cue point. (Cue)
- In Cue mode, by pushing the CUE button makes a Stutter sound from the Cue point. This is called Stutter play. (Stutter)

##### 11 Platter/Scratch Disc

Use this vinyl scratch disc for manual search, Pitch Bend and Scratch operations.

##### • Platter:

The Platter turns when playback of the source select Scratch mode button is in the Main or Sampler position and in play mode.

##### • Scratch Disc:

When the Scratch Disc is turning, Scratch playback of the source selected (Main or Sampler) starts.

**NOTE:** The Platter does not turn when the Scratch mode is set to the SEARCH mode. If "PLATTER TURN STOP" is selected within the presets, the Platter never turns, regardless of the Scratch mode.

However, you still may be able to scratch normally without the platter spinning.

When using the player in this mode, there will a small delay upon release of the scratch disc. (This is normal)

To avoid this delay, press the PLAY button simultaneously upon release of the scratch disc with your thumb.

##### CAUTIONS:

- Do not forcibly try to stop the Platter when it is turning. Otherwise Platter moving mechanism may be damaged.
- If a problem with Platter rotation arises when the Platter is turning, the Platter stops turning and the pause mode is set.

##### 12 FLIP/CLR button

##### • FLIP:

Use this to select operating mode of A button, from Hot Start mode and Stutter mode. FLIP LED lights up in Hot Start mode.

##### • A CLR:

If the A button is pushed while pushing the FLIP button, you can clear the A point. Or, by holding down just the FLIP button for more than 1 sec.

##### 13 (SAMP) RVS/CLR button

##### • (SAMP)RVS:

Use this to select the sample play direction forward and reverse. When select reverse RVS LED lights up.

##### • (SAMP) CLR:

If the SAMP button is pushed while pushing the FLIP button, you can clear the SAMP data. Or, by holding down just the FLIP button for more than 1 sec.

##### 14 A button

- Using this button you can create starting point for Hot Start, Seamless Loop and Stutter.

##### 15 SAMP button

- Push this button to record or play sound of Sampler.

##### 16 B button

- Use this to set the B point for A point of Seamless Loop.

##### 17 (SAMP) B button

- Use this to set the Sampler loop B point.

##### 18 EXIT/RELOOP button

- Use this to exit or return back again to Seamless loop playback. You can add variety to looping with this function.
- The LED indicates what's going on about looping.

EXIT/RELOOP LED lit:

Seamless Loop on or playing.

EXIT/RELOOP LED flashing:

Playback after exit loop.



**19 (SAMP)EXIT/RELOOP**

- Use this to turn the Sampler Loop mode on and off. Also acts as EXIT/RELOOP button for Sampler Loop to exit or back again.

**20 A/B TRIM button**

- With push of this button, the A and B point trim mode changes on and off while in PLAY or CUE mode.

**21 (SAMP.) STOP button**

- Push this button while in Sampler record or playback, Sampler record or playback stops.

**22 TITLE button****• CD TEXT:**

When there is CD text data, the CD text data is displayed when the button is pressed.

**• MP3:**

When an MP3 file has ID-3 tag data, the title, artist name and album name are selected and displayed each time the button is pressed.

**23 • CONT./SINGLE, – RELAY button****• CONT./SINGLE:**

Short pushing play ending mode between CONT (continue: play more tracks) and SINGLE (stop playing and ReCUE's back to your set point).

**• SINGLE PLAY LOCK:**

SINGLE PLAY LOCK can be selected by PRESET(9). At this time, if this button is pushed, it will be selected. When SINGLE PLAY LOCK is selected, track selection during playback is disabled. This prevents playback from stopping when the Track Select Knob is turned accidentally during playback. Play ending mode is the same as single.

**• RELAY:**

You can turn on and off RELAY PLAY mode. Relay playback is possible when two DN-S3000s are connected by X-EFFECT.

**24 • TIME, – T.TIME button****• TIME:**

A short push will displays mode changes between ELAPSED TIME and REMAIN TIME.

**• T.TIME:**

A long push, will display mode changes between TRACK TIME and DISC TIME.

- So, you can select display mode from four modes, TRACK ELAPSED, TRACK REMAIN, DISC ELAPSED and DISC REMAIN.

**25 • MEMO, – PRESET button****• MEMO:**

The memo mode starts when this button is pushed once in the Cue mode.

**• PRESET:**

When this button is pushed for more than 1 sec, the PRESET mode menu is displayed.

**26 (SAMP) PITCH button**

- Push this button, pitch of Sampler can be adjusted with the PARAMETERS knob.

**27 (SAMP) VOL. button**

- Push this button, output level of Sampler playback can be adjusted with the PARAMETERS knob.

**28 NEXT TRACK button**

- If this button is pushed during playback, the NEXT TRACK mode will be selected. The next track can be selected with the PARAMETERS knob.

**29 SCRATCH MODE, – SEARCH button**

Select the source for Scratch playback and the manual search/bend mode.

**• MAIN:**

This button lights up or blinks at orange. Manipulate Main Track sound

**• SAMP.:**

This button lights up or blinks at green. Manipulate Sampler Track sound

**• SEARCH:**

When this button is pushed for more than 1 sec, the SEARCH mode is selected.

When the Scratch Disc selector is set to SEARCH during playback, it works as the pitch bend function.

When Scratch Disc is turned in the pause or standby mode, works as the manual search function. Manual search works and you can move the CUE point around by one frame at a time (1/75 second) with an audible frame-repeat sound, da-da-da-da.

**30 TRACK/PARAMETERS knob****• TRACK:**

When PARAMETERS LED is on, turn this knob to select tracks.

By pushing this knob down while turning, the tracks will change by 10 tracks at a time.

**• PARAMETERS:**

When the PARAMETER LED is flashing, turn this knob to select and change the parameter for items found in the Platter effects, Memo, and Preset data, etc.

**31 FAST SEARCH (◀◀), 1-MIN.SKIP button****32 FAST SEARCH (▶▶) 1-MIN.SKIP button****• 1-MIN.SKIP:**

When one of these buttons is short pushed, the playback position skips approximately 1 minute in the forward (◀◀) or reverse (▶▶) direction.

**• FAST SEARCH:**

When one of these buttons is pressed and held in, the disc is fast-searched in the forward (◀◀) or reverse (▶▶) direction.

**33 PITCH BEND – button****34 PITCH BEND + button**

- Pushing these buttons will change main playing speed temporary.
- While pushing PITCH BEND + button playing speed increases and speed decreases while pushing PITCH BEND – button.
- When release button, playing speed returns to the previous speed.

**35 Pitch Slider**

- Use this slider to adjust playing speed.
- The playing speed decreases when slid upwards and increases downwards.

**36 • PITCH/KEY, – RANGE button**

- With this button you can select PITCH and KEY ADJUST mode. Mode changes Pitch on, Key Adjust on and both off cyclically. PITCH LED indicates in Pitch mode and KEY ADJUST indicator in the display lights up in Key Adjust mode.

**• RANGE:**

Push this button for more than 1 sec to select the pitch range. Manual range can be selected with the PARAMETERS knob.

**37 DUMP/RVS button**

- Push this button to select between RVS or DUMP and OFF.

**38 BRAKE button**

- Push this button to set the BRAKE.

**39 DRAG-S button**

- Push this button to set the DRAG-S.

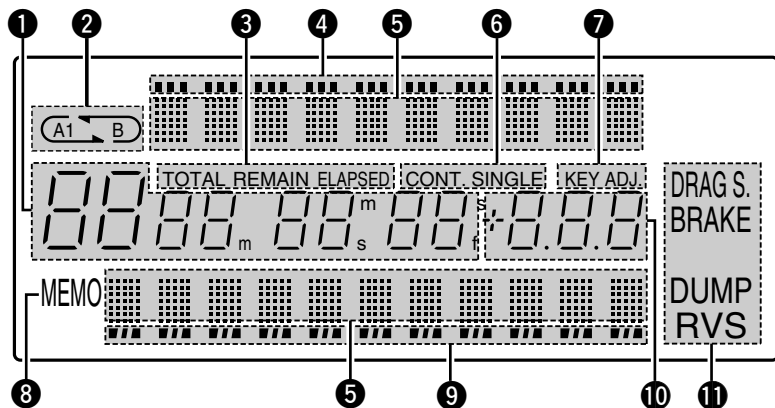
**(4) Display****1 Track, minute, second and frame displays**

- These displays indicate current position information.

**2 Loop mode indicators**

- DN-S3000 has Loop mode indicators which consist of A, B and two arrows. A and B marks indicate A and B points are exist.
- Two arrows indicate loop setting mode as follow.

or Left arrow only on:

Hot Start mode

Both arrows on:

Seamless Loop mode

Both arrows flashing:

Seamless Loop Playing

Left arrow on, right flashing:

Exit play from Seamless Loop

**3 Time mode indicators**

- When the TIME/T.TIME button is pushed, the Time mode indicator switches as follows:  
ELAPSED:  
Track's elapsed time is displayed.  
REMAIN:  
Track's remaining time is displayed.  
TOTAL + ELAPSED:  
The total elapsed time of disc is displayed.  
TOTAL + REMAIN:  
The total remaining time of disc is displayed.

**4 Parameter indicators (upper 30 dots)**

- Upper 30 dots on display indicate parameter, data setting for Effector.

**5 Character display**

- You can select mode or function using PARAMETERS knob following the short message which is displayed on the character display part.
- The character display indicates the operation, mode name, data, etc., and displays such guide messages as "Yes/Push\_PM" means if "YES", push PARAMETERS knob. The display indicates » and √ marks sometime, note that » mark says you to turn PARAMETERS knob and √ marks says to push PARAMETERS knob.
- The PARAMETERS LED flashes when you can use PARAMETER knob, otherwise this knob used for Track Selection.

**6 Play mode indicators**

- When SINGLE indicator lights up, playback will finish at end of current track.
- When CONT. indicator lights up, playback continues.

**7 KEY ADJ. indicator**

- KEY ADJ. indicator appears in display when in the Key Adjust mode.

**8 MEMO indicator**

- MEMO indicator appears in display when there is a memo setting for the currently playing track or the track at which the standby mode is currently set.

**9 Play Position indicators (lower 33 dots)****• Play position indicator:**

The 33 white dots indicate where is playing visually in a track in the normal play. The 11 Orange dots indicate play position in the reverse play mode.

**• End of Message:**

When the time remaining to the end of the track is less than the specified time, the EOM (End Of Message) play position indicator flashes along with the remaining time, notifying of the track end.

\* The EOM time can be set in the presets.

**10 Pitch display**

- This indicator display the playback speed (pitch).

**11 PLATTER MODE indicators**

- There are indicators for all Platter Effects DRAG-S., BRAKE, DUMP and RVS. These indicators light up when each mode is on.

**4 COMPACT DISCS****1. Precautions on handling compact discs**

- Do not allow fingerprints, oil or dust to get on the surface of the disc.  
If the disc is dirty, wipe it off with a soft dry cloth.
- Do not use benzene, thinner, water, record spray, electrostatic-proof chemicals, or silicone-treated cloths to clean discs.
- Always handle discs carefully to prevent damaging the surface; in particular when removing a disc from its case or returning it.
- Do not bend the disc.
- Do not apply heat.
- Do not enlarge the hole in the center of the disc.
- Do not write on the label (printed side) with a hard-tipped implement such as a pencil or ball point pen.
- Condensation will form if a disc is brought into a warm area from a colder one, such as outdoors in winter. Do not attempt to dry the disc with a hair dryer, etc.

**2. Precautions on storage**

- After playing a disc, always unload it from the player.
- Always store the disc in the jewel case to protect from dirt or damage.
- Do not place discs in the following areas:
  - (1) Areas exposed to direct sunlight for a considerable time.
  - (2) Areas subject to accumulation of dust or high humidity.
  - (3) Areas affected by heat from indoor heaters, etc.

## 5 BASIC OPERATION

### Play and pause

- Each push of the **8** PLAY/PAUSE (▶||) button switches between playback and pause. PLAY/PAUSE (▶||) button illuminates solid green during playback and flashed in pause.
- When the **8** PLAY/PAUSE (▶||) button is pushed during play, the DN-S3000 pauses playback at that point. Push **8** PLAY/PAUSE (▶||) button once again and playback resumes.
- When the Scratch mode is set to MAIN, the Platter turns when the Main Track is played. When the rotation of Scratch Disc is stopped by pressing with the finger, the pause mode is set, and when the finger is released playback resumes.

**NOTE:**

Standing up of playback slows unusually after transporting the product. At the time, push center of the **11** Scratch Disc lightly.

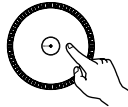

### Play and Cue

- When the **10** CUE button is pushed during playback, the track stops and returns to the position that current playback started (Cue point) and prepares for next playback. This function is called Back-Cue. With Back-Cue function, you can start from exactly same position. The **10** CUE button illuminates solid red when DN-S3000 is ready to start playback.
- You can set and change Cue point as follows.
  - When you started playback.
  - Track select finished.
  - manual search.

### Move the Cue point

- If you would not like to start playback from beginning of the track, you need to move Cue Point using fast Search and manual search function.

You can move to the approximate playback start position by **31** or **32** FAST SEARCH buttons.

**[1-MIN.SKIP]**

- If the FAST SEARCH button is pushed short time, the playback position skips for about 1 minute.

**[FAST SEARCH]**

- When the FAST SEARCH button is pressed and held in, the disc is fast-searched.



<b>2</b>	<p>Push the <b>29</b> SCRATCH MODE button for more than 1 sec to set <b>29</b> Scratch Disc to search mode. The SCRATCH MODE button LEDs will turn off.</p>	
<b>3</b>	<p>Turn the <b>11</b> Scratch Disc to change Cue point. You can hear the short sound of the current Cue point.</p> <p>When <b>11</b> Scratch Disc is turned in the pause, standby or frame repeat mode, works as the manual search function.</p>	
<b>4</b>	<p>After you found your preferred Cue point, push the <b>10</b> CUE button then new Cue point is set.</p>	

### Adjusting the pitch

- With Pitch slider you can adjust the playback speed (Pitch).
- If you would not prefer to change key of sound, use the Key Adjust function.

<b>1</b>	<p>Push the <b>36</b> PITCH/KEY button to PITCH LED lights up.</p>	
<b>2</b>	<p>Pitch decreases</p> <p>Move the <b>35</b> Pitch slider to adjust the pitch. The current pitch setting is displayed on the display.</p> <p>Pitch increases</p>	
<b>3</b>	<p>DN-S3000 has five pitch ranges, 4%, 10%, 16%, 24% 50% and 100%. When the <b>36</b> RANGE button is pushed for more than 1 sec, the pitch range can be selected with the <b>30</b> PARAMETERS knob.</p>	

### Pitch Bend

- With PITCH BEND function you can change pitch temporary. DN-S3000 has three ways for this function PITCH BEND buttons and Scratch Disc.

<b>1</b>	<p><b>[PITCH BEND +/- buttons]</b></p> <ul style="list-style-type: none"> <li>Push the <b>33</b> PITCH BEND - or <b>34</b> + button for momentary change of pitch.</li> <li>While holding these buttons down, the pitch continues to change up to the limitation.</li> <li>After releasing the PITCH BEND buttons, playback pitch returns to slider setting.</li> </ul>	
<b>2</b>	<p>When the Scratch source is set to MAIN and the Platter is turning, playback of the Main source can be slowed temporarily by lightly pressing <b>11</b> Scratch Disc or PLATTER.</p> <p>In addition, playback can be quickened temporarily by pushing Scratch Disc or PLATTER in the direction in which the Platter is turning.</p>	
<b>3</b>	<p><b>[Scratch Disc]</b></p> <ul style="list-style-type: none"> <li>When the Scratch mode is set to SEARCH, the playback speed can be changed by turning <b>11</b> Scratch Disc during playback.</li> <li>The pitch increases gradually when the Scratch Disc is turned clockwise and decreases when turned counterclockwise.</li> <li>When you stop turning the Scratch Disc, the playing speed returns to the previous pitch.</li> </ul>	

### Select the track

- Turn the **30** TRACK knob.
- By pushing **30** TRACK knob down while turning, the tracks will change 10 at a time.

### Relay playback

- Relay Play function is a playback mode to continue play tracks of CDs in two DN-S3000s.
- Connect the X-EFFECT IN/OUT terminals between two DN-S3000s.

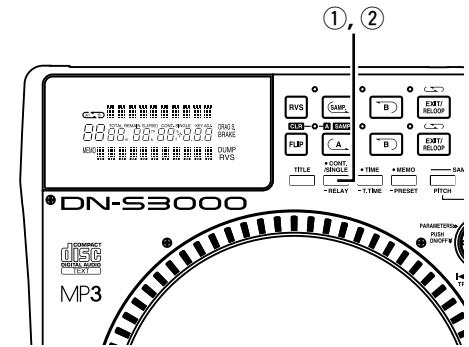

#### Start Relay Play

- Push the RELAY button for more than 1 sec to enable Relay play mode. You can set Relay mode as below.

  - In the single play mode, when the one player's playback reaches end of track, another DN-S3000 starts playing.
  - In the continuous play mode, when the whole tracks on one side are finished, another DN-S3000 starts.
  - The discs in two DN-S3000s can be played alternately by setting both DN-S3000 to the relay play mode.
  - Relay play can be set in the program and random play modes.
  - Relay play is possible also for DN-S3000 or DN-S5000.

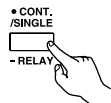

#### Stop Relay Play

- When the RELAY button is pushed for more than 1 sec while in the relay play mode, the relay play mode is turned off.

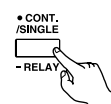

### Power on play

- When "POWER ON PLAY" is set to "ON" at "14" PRESET (8)", playback starts from the first track on the disc when the power is turned on.

## 6 NEXT TRACK RESERVE

- It is possible to standby at the beginning of the next track to be played while continuing to play the current track and to start playback of the next track without interrupting playback.

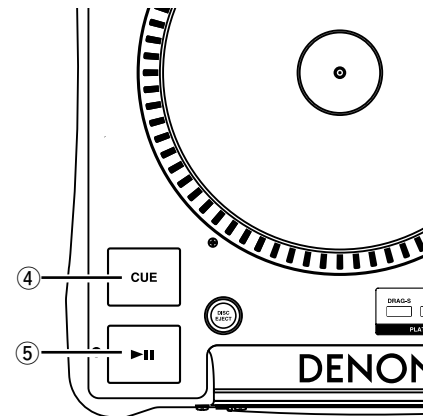
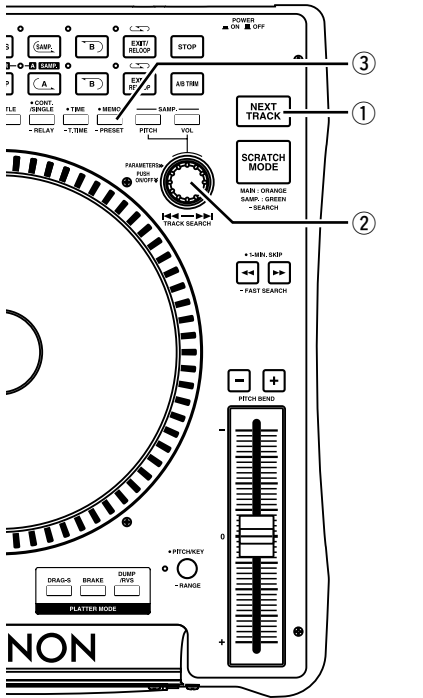

<b>1</b>	<p><b>Enter Next Track mode</b></p> <p>① When the NEXT TRACK button is pushed, the NEXT TRACK RESERVE function is turned on.</p> <ul style="list-style-type: none"> <li>When this mode is set, this button and CUE button blink.</li> <li>When the button is pushed again, the NEXT TRACK RESERVE mode is turned off.</li> </ul>
<b>2-1</b>	<p><b>Select the track</b></p> <p>② Turn the PARAMETERS knob and select for the next track to be played.</p>
<b>2-2</b>	<p><b>Select the MEMO</b></p> <p>③ The CUE point of MEMO can be selected as NEXT TRACK.</p> <ul style="list-style-type: none"> <li>When the NEXT TRACK with which MEMO is memorized is selected, "MEMO" is displayed on a character display.</li> <li>If the MEMO button is pushed at this time, the CUE point memorized as NEXT TRACK can be selected.</li> <li>It will be canceled the next track is selected by PARAMETERS knob.</li> </ul>
<b>3</b>	<p><b>Track search start</b></p> <p>④ When the CUE button is pushed after selecting the track, current playback continues, but the next track is searched for and the standby mode is set. When the standby mode is set, the CUE button lights up and the PLAY/PAUSE button flashes.</p> <ul style="list-style-type: none"> <li>At this time, loop playback is continued during the loop play for less than 8 seconds. In the case of beyond it, loop play is turned off, and it returns to normal playback.</li> <li>The time display indicates the remaining playback time for data in the memory.</li> </ul> <p><b>NOTE:</b> The amount of time for which playback of the currently continuing track can be continued is a maximum of 15 seconds from the time searching for the next track starts.</p>

### Next Track playback start

- ⑤ When the PLAY/PAUSE button is pushed, the current playback is stopped and playback of the next track starts.

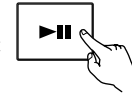

**4**

- If the PLAY/PAUSE button is not pushed after standing by at the next track, when in the CONT. playback mode, playback of the next track starts once all of the currently playing playback data has been played.
- When in the SINGLE playback mode, playback stops once all of the currently playing playback data has been played.

## 7 SCRATCH

You can Scratch in CD or Sampler mode.

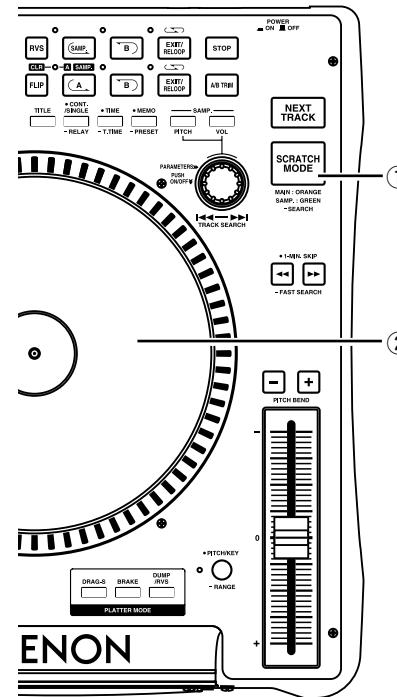

### Select Scratch source

- ① Select the source to be scratched using the SCRATCH MODE button.



Each short push of the SCRATCH MODE button switches between MAIN and SAMPLER.

MAIN: The SCRATCH MODE button light up in orange.

SAMPLER: The SCRATCH MODE button light up in green.

- If scratching is possible, the LED for the selected source flashes.
- If scratching is not possible immediately, because for example the Sampler setting has not been made, the LED for the selected source lights without flashing.

### [Scratch Disc]

- ② When MAIN is selected as the Scratch mode and Scratch Disc is turned by hand, the Main Track (CD) is scratched.





When SAMPLER is selected as the Scratch mode and Scratch Disc is turned by hand, the sample is scratched.

# 8 SEAMLESS LOOP/HOT START/STUTTER

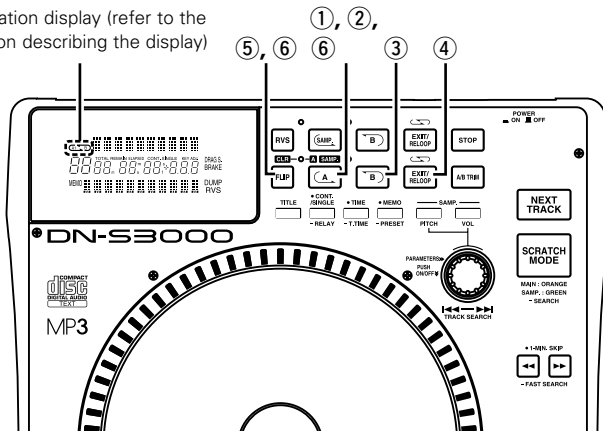

## Seamless Loop/Hot Start/Stutter

Operation display (refer to the section describing the display)

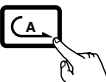
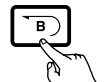

<b>1</b>	<p><b>Setting the A point (loading the Hot Start data)</b></p> <p>① Push the A button to set the A point and Hot Start data loading starts.</p> <ul style="list-style-type: none"> <li>When an A point is set, the corresponding A button and FLIP LED light and that button is set to the Hot Start mode.</li> </ul> 
<b>2</b>	<p><b>Starts Hot Start</b></p> <p>② When A button is pushed, Hot Start playback starts from the A point.</p> 
<b>3-1</b>	<p><b>Setting the B point for Seamless Loop</b></p> <p>③ When the B button is pushed after setting the A point or after starting Hot start playback, the B point is set and Seamless Loop playback starts from the A point.</p> 

<b>3-2</b>	<ul style="list-style-type: none"> <li>If the B button is pushed during Seamless Loop playback or after EXIT playback, the B point moves to the point at which the button was pushed.</li> <li>When the B point is set, the B and LOOP LEDs light.</li> </ul>
<b>4</b>	<p><b>Exit/Re loop</b></p> <p>④ In Seamless Loop playback, you can force exit from or return in the loop.</p> <p><b>EXIT:</b> While the Seamless Loop playback, push the EXIT/RELOOP button to exit from loop. DN-S3000 continues playback after the B point.</p> <p><b>RELOOP:</b> When the EXIT/RELOOP button is pushed after exit the loop, Seamless Loop playback resumes from the A point.</p> 

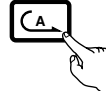
<b>5</b>	<p><b>Stutter</b></p> <ul style="list-style-type: none"> <li>A point can be also used for Stutter playback.</li> </ul> <p>⑤ To enable stutter playback, push FLIP button for A button, then FLIP LED turns off. Press the FLIP button to switch between the Hot Start/Seamless Loop and Stutter modes.</p> 
<b>6</b>	<p><b>Clear the A/B point</b></p> <p>⑥ While pressing the FLIP/(CLR) button, push the A button to clear the corresponding A and B points.</p> <p>Or push the FLIP button for more than 1 sec to clear both A and B points at once.</p> <p>• While pressing the FLIP/(CLR) button, push the B button to clear the only B points.</p>  

## 9 A/B TRIM

- The Seamless Loop and Sampler loop A and B points can be fine-adjusted using the Scratch Disc.
- There are two ways for doing this.

A-B Trim: Trim the points during loop playback as a rehearsal.

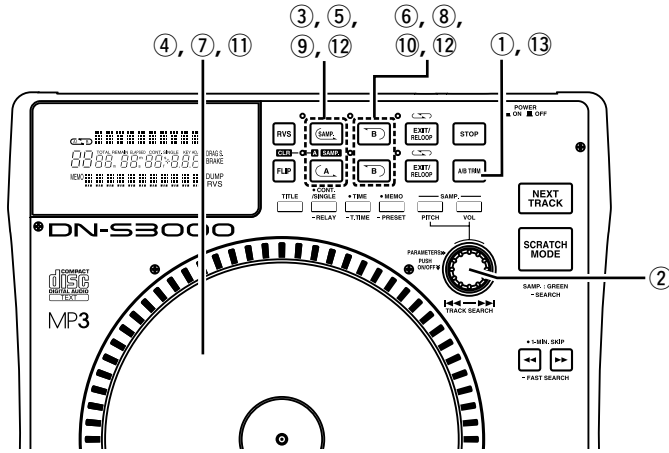

A/B Move: Move the points using the fast search or manual search. A/B Move can not be used with Sampler loop.

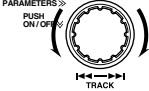
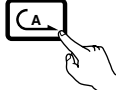

### A/B Trim

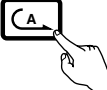

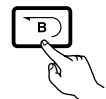
<b>1</b>	<p><b>Select A-B trim mode</b></p> <p>First select whether to adjust the A and B points using the A-B trim mode or the A/B move mode.</p> <p>① Push the A/B TRIM button to set the A and B point position adjustment mode.</p>  <p>② Now turn the PARAMETERS knob to select the A-B Trim or the A/B Move.</p> 
<b>2</b>	<p><b>Select A point (in A-B Trim)</b></p> <p>③ Select the A-B Trim and push the A button for the loop to be trimmed. The A button illumination flashes and loop playback starts.</p> 

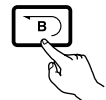
<b>3</b>	<p><b>Trim A point</b></p>  <p>④ Turn the Scratch Disc to move the A point 1 frame at a time.</p> <ul style="list-style-type: none"> <li>Range for trimming A point is limited as follows.</li> </ul> <p>A point for Loop: ±30 frames from the original A point. (However, when the A point was loaded from the standby mode, the A point cannot be moved backwards. So, use A/B Move function)</p> <p>A point for Sampler: Between the original A point and 5 frames before B point.</p>
<b>4</b>	<p><b>Save the A point</b></p>  <p>⑤ Push the A button again to save new A point, and the unit automatically exit from the A-B Trim mode.</p>

<b>5</b>	<p><b>Select B point (in A-B Trim)</b></p>  <p>⑥ Select the A-B Trim mode and to select the B point, push the B button after selecting the A point. Then push the B button. The B LED flashes and the B point trim become enable.</p>
<b>6</b>	<p><b>Trim B point</b></p>  <p>⑦ Turn Scratch Disc to move the B point 1 frame at a time.</p> <ul style="list-style-type: none"> <li>Range for trimming B point is limited as follows.</li> </ul> <p>B point for Loop: Between 5 frames after A point and disc end.</p> <p>B point for Sampler: Between 5 frames after A point and Sampler end.</p>
<b>7</b>	<p><b>Save the B point</b></p>  <p>⑧ Push the B button again to save new B point, and the unit automatically exit from finish the A-B Trim mode.</p>

### A/B move

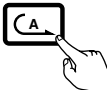
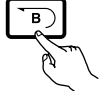

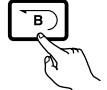
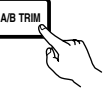
- A/B Move can not be used with Sampler loop.



<b>8</b>	<p><b>Select A and B points</b></p> <p>⑨ Select or the A/B Move and push the A button for the A point you want to move. The standby mode is set at the A point and the A button illumination flashes.</p>  <p>⑩ To select the B point, push the B button after selecting the A point.</p>  <ul style="list-style-type: none"> <li>The B LED flashes. The Selected B point is used for the A point that was first selected.</li> </ul>
<b>9</b>	<p><b>Move A or B points</b></p>  <p>⑪ Turn the Scratch Disc to move the selected point using the manual search function.</p> <ul style="list-style-type: none"> <li>Range for moving A point is limited as follows.</li> </ul> <p>A point for Loop: Between the beginning of the disc and 5 frames before B point.</p> <ul style="list-style-type: none"> <li>Range for moving B point is limited as follows.</li> </ul> <p>B point for Loop: Between 5 frames after A point and disc end.</p>
<b>10</b>	<p><b>Save the A or B points</b></p>  <p>⑫ Push the A or B button again. The LED stops flashing and the A or B point is saved, and the unit automatically exit from the A/B Move mode.</p>
<b>11</b>	<p><b>Cancel the A-B Trim or A/B Move</b></p>  <p>⑬ Push the A/B TRIM button to cancel the mode.</p>

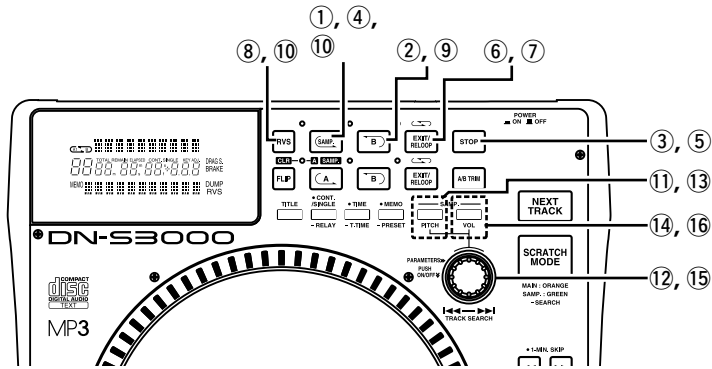

# 10 SAMPLER

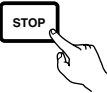
DN-S3000 has Sampler of 15 seconds length. This Sampler can also be looped and scratching during playback.

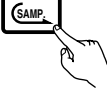

<b>1</b>	<p><b>Record in Sampler</b></p> <p>① When the SAMP button is pushed in the standby or playing, the sound from SAMP point is recorded to Sampler memory up to 15 seconds.</p> <ul style="list-style-type: none"> <li>The SAMP button is flashing while recording. When the recording is completed, the button turns off and the corresponding SAMP B LED lights up.</li> </ul> 
<b>2</b>	<p><b>Setting B point</b></p> <p>② When the B button is pushed during Sampler recording, the Sampler Loop B point is set and the loop mode turns on.</p> <ul style="list-style-type: none"> <li>Recording continues for approximately 15 seconds without stopping after set B point.</li> <li>If the B point is not set, recording end point set as B point automatically. Also EXIT/RELOOP LED light to indicates Sampler Loop mode is set automatically.</li> </ul> 
<b>3</b>	<p><b>Stop recording</b></p> <p>③ To stop recording before recording finish automatically with memory full, push the STOP button.</p> <ul style="list-style-type: none"> <li>The EXIT/RELOOP LED light to indicates Sampler Loop mode is set automatically.</li> </ul> 

<b>4</b>	<p><b>Play Sampler sound</b></p> <p>④ Playback of the Sampler sound starts when the SAMP button is pushed after recording has stopped.</p> <ul style="list-style-type: none"> <li>Sampler playback continues in looping. With setting B point, playback loop between A and B point. Without B point setting Sampler loops whole recorded length (about 15 seconds).</li> </ul> <p>⑤ To stop the Sampler sound push STOP button.</p>  
<b>5</b>	<p><b>Select Sampler Loop mode</b></p> <p>You can select loop mode for Sampler when Sampler playback stop.</p> <p>Loop (default): Sampler playback continues with looping. (EXIT/RELOOP LED stays lit)</p> <p>Exit: Sampler playback continues over B point up to recording length. (EXIT/RELOOP LED flashes)</p> <p>Single: Sampler playback stops at B point. (EXIT/RELOOP LED turned off)</p> <p>⑥ To select loop mode, push EXIT/RELOOP button after recording and before playing.</p> 

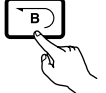
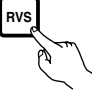
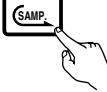
<b>6</b>	<p><b>Exit and Reloop</b></p> <p>⑦ The EXIT/RELOOP button can be used same as Seamless Loop function.</p> 
<b>7</b>	<p><b>Reverse Play</b></p> <p>⑧ You can play the Sampled sound in reverse by pushing the RVS button. In reverse play mode RVS LED lights up.</p> <ul style="list-style-type: none"> <li>Reverse playback will take affect when you push the SAMP button after reverse mode has been turned on. To return to normal forward playback, push the RVS button once again.</li> </ul> 
<b>8</b>	<p><b>Moving Sampler B point</b></p> <p>⑨ When the B button is pushed during Sampler playback, the B point moves to the point at which the button was pushed, and loop playback from point A starts.</p> 
<b>9</b>	<p><b>Clearing the Sampler data</b></p> <p>⑩ While pressing the RVS/(CLR) button, push the SAMP button to clear the Sampler.</p> <ul style="list-style-type: none"> <li>Or, by pushing the RVS/(CLR) button for approx. 1 sec, you can clear Sampler.</li> </ul>  

## Adjust pitch

- The Sampler playback pitch can be adjustable.
- Push the SAMP.PITCH button, the pitch input mode is set, PARAMETERS LED flashes and the current settings are displayed on the character display.
    - Start Sampler playback.
  - Turning the PARAMETERS knob can change the pitch.
    - When pushing down and turning the PARAMETERS knob, you can change the pitch range 10 times faster.
  - Push the SAMP.PITCH button again to turn the pitch input mode off.

## Adjust sound level

- The Sampler playback sound level can be adjustable.
- Push the SAMP.VOL button, the sound level input mode is set, PARAMETERS LED flashes and the current settings are displayed on the character display.
    - Start Sampler playback.
  - Turning the PARAMETERS knob can change the sound level.
  - Push the SAMP.VOL button again to turn the sound level input mode off.

# 11 MP3 PLAYBACK

The DN-S3000 can playback MP3 files via CD-R/RW media made according to the following conditions.

\* MP3 disc's made by formats other than below settings cannot be played back on our system.

\* In most cases, you can find the below settings within the properties of your burners PC software.

Please refer to your manual or contact your software vendor for assistance regarding these settings.

- NOTE:**
- Depending on the type of MP3 encoding or writing software, with some files noise may be generated or it may not be possible to play the file.
  - Recordings you make are for your personal use and should be used in ways infringing upon the copyright holder as per copyright laws.

## MP3 FORMAT

Disc Format	Applicable file extensions	mp3 MP3. mP3 .Mp3
	ISO9660	Level 1(max. 8/"8.3" character style)
		Level 2 (max. 31/30 character style)
	Joliet	max. 64/64 character style
	Romeo	max. 64/64 character style
	CD-ROM sector format	mode-1 only
	Folder/directory hierarchical level	max. 8 levels down (* note #1)
	Max. number of Folders	No limit (* note #2)
Max. number of files	max. 255 files (* note #3)	
MP3 Format	MPEG-1	Audio Layer-3
		32-320 kbps, f/s 44.1 kHz
		C.B.R. (Constant Bit Rate) encoding
	V.B.R. (Variable Bit Rate) encoding	
ID-3 Tag	V1.0,V1.1,V2.2,V2.3,V2.4	
<b>NOTE :</b> .m3u Play List are not supported.		
Disc Writing Method	Disc at Once and Track at Once	
	Multi Session	If the 1st session is CDDA ,you can playback only CDDA track. If the 1st session is MP3,you can playback only MP3 file.
	<b>NOTE :</b> Packet Write is not supported.	

**note #1** Cannot playback files in a folder located further from the specified Folder/directory hierarchical level.

**note #2** The number of total folders is not limited, while the number of total files is limited.

**note #3** If the number of files exceeds 255, the unit can play first 255 files, and no further files are recognized.

## Display

- The elapsed file playing time and the remaining file playing time (for C.B.R files only) can be selected.
- The file name display, folder name display and ID-3 tag can (title/artist name/album name) be displayed. Each time the TITLE button is pushed, the file name (bottom row of the display)/folder name (top row) display, title display, artist name display or album name display are selected.

**NOTE:**

Title and artist name use the data of ID-3 tag. It is not data of a file name.

## Play, Pause and Cue

- Like with a normal CD, it is possible to play, pause and back-cue.
- Pitch range, 4%, 10%, 16%, 24%

**NOTE:**

- The sampler function is not supported with MP3 playback.
- If a MP3 disc is set in the DN-S3000 after recording Sampler data, the Sampler data is cleared.
- When you back cue V.B.R.encoded files, the start position returns to the head of file 00:00:00 rather than where music is detected.

## Select the file

### 1 Select the file search modes

For MP3 discs, the file search modes described below can be selected by pushing the **⏮** track select knob and holding it in for over 1 second.

- The file search mode is selected by turning the **⏮** PARAMETERS knob and set by pushing the knob.

### 2 File search (File)

- When the **⏮** track select knob is turned, file searching is performed in the order of the file numbers.
- When the **⏮** track select knob is pushed in and turned, file searching is performed 10 files at a time.

### 3 File/Folder search (FileFolder)

- When the **⏮** track select knob is turned, file searching is performed in the order of the file numbers.
- When the **⏮** track select knob is pushed in and turned, folder searching is performed in the order of the folder numbers.

### 4 Artist name search (ArtistName) Title name search (Title Name)

If the artist name or title name is recorded in the file name as described below, it is possible to search in alphabetical order of artist or title names.

- When recorded in order of artist name and title name (Artist - title, (Artist)(Title), [Artist](Title)) and with “-”, “()” or “[ ]” between artist names and title names, it is possible to search artist names and title names in alphabetical order.

**NOTE:**

- These name search functions cannot be selected unless the file names are recorded in the specified format.
- Title and artist name use the data of a file name. It is not data of ID-3 tag.
- When the artist name search or title name search mode is selected and the **⏮** track select knob is pressed in while turned, name search is performed in the alphabetical order of the names.
- If the **⏮** track select knob is turned after searching in alphabetical order is finished, file searching is performed in the order of the file numbers from the name with the selected letter.
- If the **⏮** CUE button is pushed after file searching, the searched file is searched for and the standby mode is set.

### 5 File name search (File\_Name)

Files can be searched for by file name in alphabetical order.

- When the file name search function is selected and the **⏮** track select knob is pushed in while turned, the file names are search in alphabetical order.
- If the **⏮** track select knob is turned after searching in alphabetical order is finished, file searching is performed in the order of the file numbers from the file name with the selected letter.
- If the **⏮** CUE button is pushed after selecting the file, the selected file is searched for and the standby mode is set.

**NOTE:**

When the file name dose not correspond to the format of 4, file name search is selected.

## Manual search & Fast search

For only C.B.R files, manual searching and fast searching can be performed.

**NOTE:**

- With manual searching and fast searching, it is only possible to search within the selected file.
- Manual searching in the reverse direction is possible up to the point 5 seconds before the point at which searching starts.
- The searching speed may vary according to the file's compression rate, etc.

## Scratch

Scratch playback is possible in the same way as with normal CDs.

**NOTE:**Scratching (back spinning) in the reverse direction is possible up to the point 5 seconds before the point at which reverse playback was started.

## Seamless Loop/Hot start/Stutter

Hot starting, seamless loop playback and stuttering can be performed in the same way as with normal

**NOTE:**The A and B points for the seamless loop must both be set within the same file.

## Platter Effect

Platter effect is supported in the same way as with normal CDs.

**NOTE:**Reverse playback is performed for a maximum of 5 seconds, after which playback returns to normal.



**12 PLATTER EFFECT**

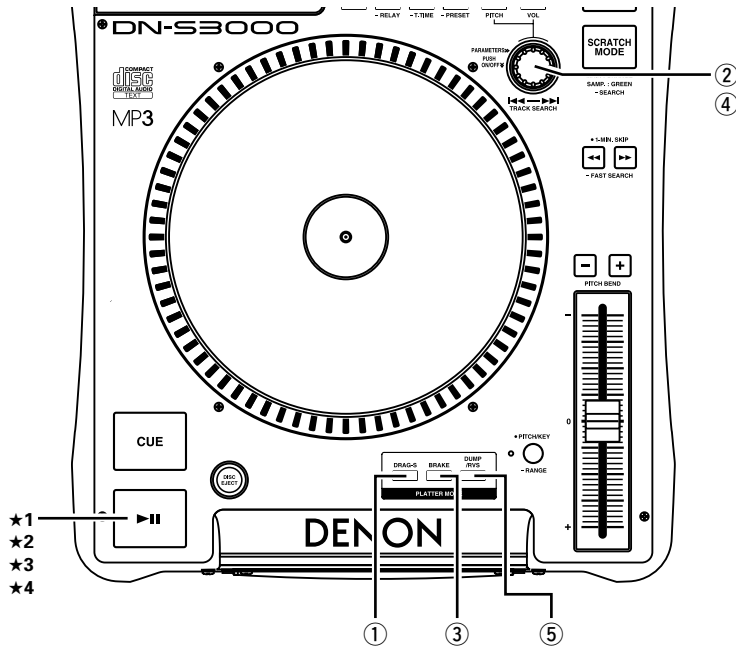

**DRAG-S (DRAG START):**  
 Simulates the dragging sound of a turntable starting up from a stop mode.

**1-1** ① The DRAG-S function can be turned on and off by pressing the DRAG-S button.

**DRAG-S**

---

**DRAG-S TIME:**  
 When the DRAG-S turn on, the PARAMETERS LED flashes and parameter are displayed. If you use with default settings, there is a 4 second time out of inactivity for the DRAG-S button once selected and PARAMETERS knob if adjusted. After 4 seconds, and exits out of the DRAG-S menu.

**1-2**

**1-3** ② The DRAG-S time can be selected with the PARAMETERS knob.

**PARAMETERS**

- When the PARAMETERS knob is pushed, the time is entered and the DRAG-S time selection mode is cancelled.

★1 The DRAG-S is activated when playback is started with the **▶||** button.

**2-1** **BRAKE**  
 Simulates a winding-down sound of a turntable coming to a full stop slowly. Adds a echo sound when playback stops.

③ The BRAKE function can be turned on and off by pressing the BRAKE button.

**BRAKE**

---

**2-2** **BRAKE TIME**  
 When the BRAKE turn on, the PARAMETERS LED flashes and parameter are displayed. If you use with default settings, there is a 4 second time out of inactivity for the BRAKE button once selected and PARAMETERS knob if adjusted. After 4 seconds, and exits out of the BRAKE menu.

④ The BRAKE time can be selected with the PARAMETERS knob.

- When the PARAMETERS knob is pushed, the time is entered and the BRAKE time selection mode is cancelled.

★2 The BRAKE is activated when the **▶||** button is pushed during playback.

**BRAKE**

**PARAMETERS**

**3-1** **DUMP/RVS**

⑤ The mode switches in the following order each time the DUMP/RVS button is pressed: DUMP → RVS → off.

**DUMP/RVS**

---

**3-2** **DUMP:**  
 Reverse playback is performed for the specified time. Plays the sound backwards while continuing in a forward motion without losing "elapsed time" when you return back to normal (forward) play.

- ★3 Each push of the **▶||** button switches between DUMP playback and normal playback.
- The reverse play turns off when the Hot Start or stutter is started.

---

**3-3** **RVS (REVERSE):**

- ★4 Each push of the **▶||** button switches between reverse playback and normal playback.
- The reverse play turns off when the Hot Start or stutter is started.

---

**4** **PLATTER MODE MEMO**  
 The DRAG-S on/off setting and time data, and the BRAKE on/off setting and time data for which the Platter effect function is to be used can be stored in the preset mode.

- After making the desired settings, enter the preset mode and stores the settings at "PRESET (5)".
- Once the settings are stored, they are automatically set each time the power is turned on. (See "PRESET" on page 19.)

## 13 MEMO (Custom Setting Memory)

CD setting information can be stored in the non-volatile memory. The stored information can be called out of the memory later, making it easy to prepare for your mixing.

### 1. About MEMO

- Up to 5000 memo points can be stored to internal memory for later recall. The number of tracks on a particular CD only limits the amount of memo points available per that disc. Example: If your CD has 22 tracks, you can only save up to 22 memos. (1 memo group per track.)

#### CAUTION:

5000 is the maximum possible number of tracks that can be stored to memory.

However, to simplify the MEMO operations, the memory system manages each 1250 MEMO data package as a minimum unit (the total 5000 memory capacity divided into 4 package units). When you want to clear just one MEMO data in the 1 MEMO CLEAR mode (see page 18), the unit will erase the memo information but not the internal memo allocation number. Accordingly, depending on conditions, the number of tracks that can be stored in the memory may be fewer than 5000.

Once you reached 5000 stored points, you will see a message that says "MEMO FULL!". At this time you will need to "delete" old data to make room for new memo points. Therefore the oldest 1250 memo points will be deleted and become clear.

- The MEMO indicator on the display lights up when a track for which data is stored in the memory is selected.

### 2. MEMO ITEMS

The following items are max to be stored under 1 memory bank:

- Cue point
- A and B points
- Playing pitch, pitch on/off, Key Adjust on/off setting

### 3. MEMO MODE SELECT

- Push the **MEMO** button in Cue mode to enter MEMO mode.
- Turn the **PARAMETERS** knob to select the various MEMO modes from as follows.

#### Memo Set, MemoCall, Memo Clr

Depending on conditions, some modes cannot be selected.

- Push the **MEMO** button again to exit MEMO mode.

#### (1) Storing data in the memory [Memo Set]

- After make the settings to be stored in the memory, then push **CUE** button.
- When MEMO indicator on the display is off in Cue mode, push **MEMO** button to enable Memo set function.
- If MEMO indicator lights up, it is necessary to clear existing Memo before store new Memo.
- At last push **PARAMETERS** knob to fix. You can see "COMPLETE" message and MEMO indicator lights up.

#### MEMO FULL

- If the memory is full and no more data can be stored, "Memo Full!" and "Del 1250?" message appears.
- In this case, you need to clear memory of First 1250s Memo (number 1 to 1250) at a time to make space for new memos.
- To make space, push **PARAMETERS** knob while "Del 1250?" message is displayed.
- "Delete OK?" message appears then push **PARAMETERS** knob again to execute clearing.
- After the first 1250s Memo (number 1 to 1250) are cleared, number after 1251 Memo are renumbered as new 1, 2, 3...(now you have new 1250 empty space.).

#### (2) MEMO Call [Memo Call]

- When the CD includes tracks that DN-S3000 has Memo is inserted, MEMO indicator flashes 5 seconds.
- To call out the Memo data, select the track that you made MEMO. Then MEMO indicator lights up.
- Push the **MEMO** button to enable Memo call function.
- When the **PARAMETERS** knob is pushed in the Memo call mode, all the data stored in the memory is loaded. DN-S3000 goes to standby mode at the called Cue point.
- When the playing pitch is loaded from the Memo with PITCH LED flashes, playing Pitch is locked until Pitch Slider comes same Pitch. While playing Pitch is locked, PITCH LED keeps flashing.

#### (3) 1 MEMO CLEAR [Memo Clr]

- To clear one Memo data, select the track that you made MEMO. Then MEMO indicator lights up.
- Push the **MEMO** button to enable Memo clear function.
- When the **PARAMETERS** knob is pushed in MEMO CLEAR mode, the Memo data is cleared and the MEMO indicator on the display turns off.

#### ALL MEMO CLEAR

- All memory data can be cleared.
- For instructions, see "[14] PRESET (11) MEMO ALL CLEAR".

#### 4. Copying all MEMO

- The MEMO data can be copied between DN-S3000s or DN-S3000 and DN-D9000 or DN-S3000 and DN-S5000.
- Also DN-2600F MEMO data can be copied onto the DN-S3000.
- For instructions, see "[14] PRESET (12) MEMO ALL COPY".

#### 5. X-EFFECT

- The MEMO datas of two DN-S3000 or DN-S3000 and DN-S5000 can be compared when the DN-S3000s are connected by X-EFFECT.

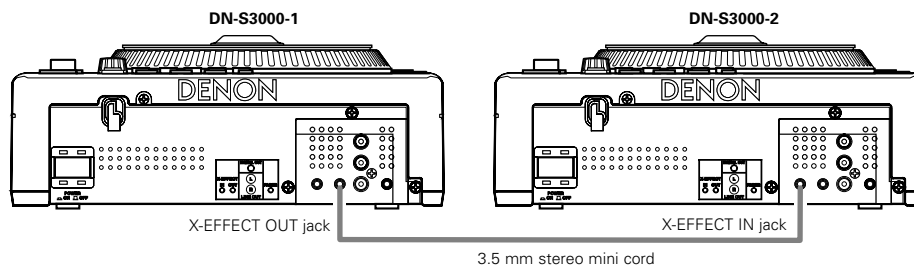

#### NOTE:

The MEMO data of the two DN-S3000 units is checked when the disc is loaded.

## 14 PRESET

### 1. Preset mode

- ① The preset mode is available when **PRESET** button is pushed for more than 1 sec while DN-S3000 is in Cue, pause or no disc mode.
- ② Turn the **PARAMETERS** knob to select the preset item.
- ③ After selecting an item, push the **PARAMETERS** knob to select the preset data.
- ④ To change other Preset items, repeat these steps.
- ⑤ Push the **PRESET**, **CUE** or **PLAY/PAUSE** button to exit from the Preset mode.

### 2. Preset items and data

The "\*" mark next to the data indicates the default value.

- (1) AUTO CUE : Auto Cue level search on/off. (ON\* / OFF)
- (2) PITCH RANGE : Select the playing pitch range when the power is turned on.  
( $\pm 4 / \pm 10^* / \pm 16 / \pm 24\%$ )
- (3) PLATTER : Select whether or not the Platter is to rotate during playback. (Turn round\* / Turn stop)
- (4) PLATTER MODE MEMO :  
When the Platter mode (DRAG-S and BRAKE) parameters, the source and the on/off setting are stored, the stored data is set each time the power is turned on.
  - ① To set the effect data, push the **PARAMETERS** knob and select "YES".
    - "Set OK?" flashes on the character display.
  - ② Push the **PARAMETERS** knob again and select "OK" to execute setting the data.
  - ③ Once setting is completed, "Complete!" is displayed.
- (5) AUTO LOAD : Time for automatically loading disc. (OFF / 10 / 30 / 60\* seconds)
- (6) EOM : Track end message start time. (OFF / 10\* / 15 / 20 / 30 / 60 / 90 seconds)
- (7) FADER START MODE: Select 2-line type (Cue and Play) or 1 line type (Play and Pause).  
(Play / Cue\* / Play/Pause)
- (8) POWER ON PLAY : Playback starts when the power is turned on if a disc is loaded. (On / Off\*)
- (9) SINGLE/CONTINUOUS/SINGLE PLAY LOCK :  
Select the play mode when the power is turned on. (Single\* / Continuous / S.PlayLock)
  - When SINGLE PLAY LOCK is selected, track selection during playback is disabled. This prevents playback from stopping when the Track Select Knob is turned accidentally during playback. This mode is valid even when selected after turning the power on.
- (10) ELAPSED/REMAIN: Select the time mode when the power is turned on.  
(Elapsed\* / Remain)
- (11) MEMO ALL CLEAR : Clear all MEMO data in the non-volatile memory.
  - ① To clear all MEMO data, push the **PARAMETERS** knob and select "YES".
    - "Clear OK?" flashes on the character display.
  - ② Push the **PARAMETERS** knob again and select "OK" to execute clearing all MEMO data.
    - "Memo Clear" is displayed on the character display while clearing.
  - ③ Once clearing is completed, "Complete!" is displayed.

### (12) MEMO ALL COPY :

Copy all MEMO data from the master unit of DN-S3000 (or DN-S5000, DN-D9000, DN-2600F) to the slave unit of DN-S3000 (or DN-S5000, DN-D9000) when both unit are connected by the normal straight Cable. (See diagram for the cable.)

**NOTE:** Be sure CD player have no discs inside.

A straight cable used:



- Using the straight cable, connect the X-EFFECT terminals between two DN-S3000 units or between one DN-2600F and one DN-S3000 unit or between one DN-D9000 and one DN-S3000 unit or between one DN-S5000 and one DN-S3000 unit.
- If a DN-2600F is the master unit, take the procedures below in the Preset mode of the DN-2600F beforehand. (For details, refer to the DN-2600F's operating instructions.)
  - \* Set the "Copy Master" for the Preset item (14).
- Then, step to the ① below on the slave unit of DN-S3000.
- Copying can be performed using the DN-S3000 and DN-D9000 or the DN-S3000 and DN-S5000 in the same way as when using two units of the DN-S3000.

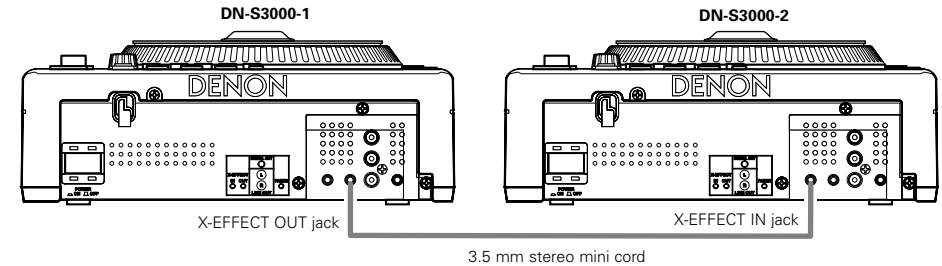

- Perform the copying operation as below on the slave unit of DN-S3000.
  - ① To start copying, push the **PARAMETERS** knob and select "YES". Now "Copy OK?" messages flashes on the character display.
  - ② Push the **PARAMETERS** knob again to confirm. Now "Start OK?" is displayed.
    - NOTE:** If a DN-2600F is the master unit, take the procedures below in the Preset mode of the DN-2600F here.  
In the Preset item (15), first start copying on the DN-2600F. Then, step to ③ below on the slave unit of DN-S3000.
  - ③ Push the **PARAMETERS** knob once again, and the unit starts copying when the MEMO data are received from the master unit. Now "Copying" is displayed.
    - If the master unit and the slave unit are not connected properly or the DN-2600F is not prepared to start sending data, "Not Connect" is displayed on the character display.
  - ④ When copying is completed correctly, "Complete!" is displayed.
    - "Copy Error" is displayed on the character display if copying was not completed correctly.
    - "Not connect" is displayed on the character display if it is not possible to communicate normally.
- In this case, try the above procedure again.
  - The copied MEMO data are added to the highest number area of the slave DN-S3000 unit.

(13) The DN-S3000's software version is displayed. (SYSTEM / DSP / CD DRIVE)

(14) PRESET INITIALIZE : Set all the preset data back to the factory defaults.

- ① To clear the PRESET data, push the **PARAMETERS** knob.  
"Initial OK?" flashes on the character display.
- ② Push the **PARAMETERS** knob again and select "OK" to start clear the preset data.  
"Preset Int" is displayed on the character display while data clearing.
- ③ Once clearing is completed, "Complete!" is displayed.

## 15 SPECIFICATIONS

### GENERAL

<b>Type:</b>	Compact disc player	
<b>Disc type:</b>	Standard compact discs (12 cm discs), CD-TEXT CD-R, CD-RW discs	
<b>NOTE:</b>	Finalized CD-R or CD-RW discs can be played back in this unit. However, according to recording quality, some CD-R/RW discs cannot be played.	
<b>Dimensions:</b>	Player unit:	285 (W) x 111.5 (H) x 327 (D) mm (without feet) 11-7/32" (W) x 4-25/64" (H) x 12-7/8" (D)
<b>Installation:</b>	Table top type	
<b>Mass:</b>	Player unit:	6.0 kg (12 lbs 9 oz)
<b>Power supply:</b>	U.S.A., Canada and Taiwan R.O.C. models: 120 V AC ±10%, 60 Hz European models: 230 V AC ±10%, 50 Hz	
<b>Power consumption:</b>	16 W	
<b>Environmental conditions:</b>	Operational temperature:	5 to 35°C (41 to 95°F)
	Operational humidity:	25 to 85% (no condensation)
	Storage temperature:	-20 to 60°C (4 to 140°F)

### AUDIO SECTION

<b>Main out, Monitor out</b>	
<b>Quantization:</b>	24-bit linear per channel
<b>Sampling frequency:</b>	44.1 kHz at normal pitch
<b>Oversampling rate:</b>	8 times
<b>Total harmonic distortion:</b>	0.01% or less
<b>Signal to noise ratio:</b>	90 dB or more
<b>Channel separation:</b>	85 dB or more
<b>Frequency response:</b>	20 to 20,000 Hz
<b>Analog output</b>	
<b>Output level:</b>	2.0 V r.m.s.
<b>Load impedance:</b>	10 kΩ/kohms or more
<b>Digital output</b>	
<b>Signal format:</b>	IEC958-Type II
<b>Output level:</b>	0.5 Vp-p 75 Ω/ohms

### FUNCTIONS

<b>Instant start:</b>	Within 20 msec.	
<b>Variable pitch:</b>	±4% (0.02% pitch), ±10% (0.1% pitch), ±16% (0.1% pitch) ±24% (0.1% pitch), ±50% (0.5% pitch) ±100% (1.0% pitch)	
<b>Pitch bend:</b>	Pitch range ±32% Pitch range ±100%: ±99%	
<b>Sampler</b>		
<b>Sampling:</b>	44.1 kHz	
<b>Length:</b>	15 sec.	
<b>Output level:</b>	2.0 V r.m.s. (Variable / -14 ~ +6 dB)	
<b>Variable pitch:</b>	±24% (0.1% pitch)	
<b>Search precision:</b>	1/75 sec. (1 subcode frame)	
<b>Max. scan speed:</b>	Over 20 times normal speed	
<b>Max. MEMO memory steps:</b>	5000 steps	

\* Specifications and design are subject to change without notice for purpose of improvement.

## 16 REPLACING THE BELT

- On the DN-S3000, the platter is driven by a belt. In the unlikely case of trouble, use the procedure described below to replace the belt.

- Remove a screw **(A)** (Hexagon socket head) and pull out Scratch Disc and Slip Mat.

- Remove Belt from Motor Pully.

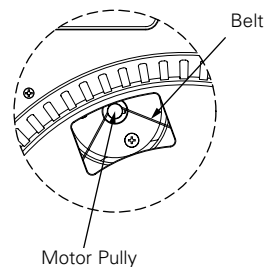

- Remove 3 screws **(B)** (⊕ head) and pull out Platter.

- Remove Belt from Platter.

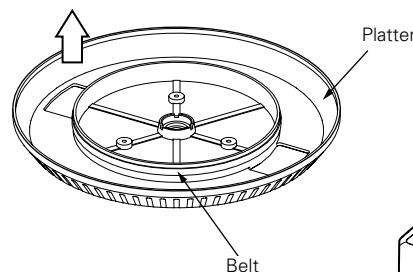

- Mount in the order 4 → 1.

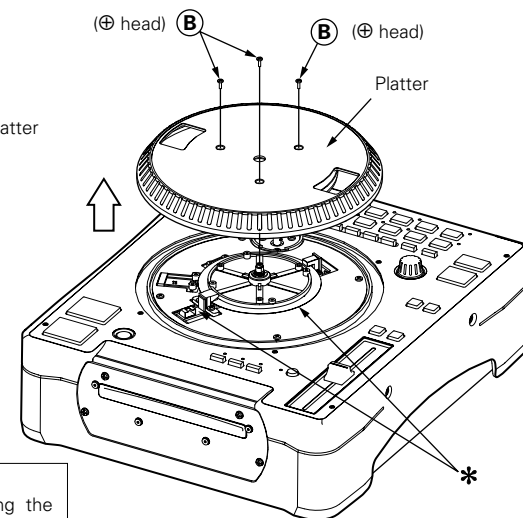
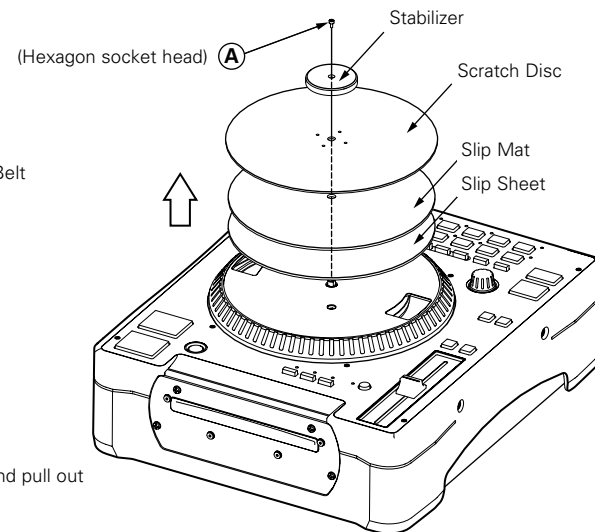

### CAUTIONS:

- Unplug the power cord before replacing the belt.
- Do not touch the sensor or scale(\*) when removing the Platter.
- Do not apply oil or grease to the belt when replacing it.

## – INHALT –

1	Hauptmerkmale.....	21	10	Sampler .....	30
2	Anschlüsse/Installation/ Installation der 7" (17cm)-Plattenadapter .....	22	11	MP3-wiedergabe .....	31
3	Bezeichnung der teile und deren funktionen.....	23 ~ 25	12	Platter Effect.....	32
4	CD-Platten .....	25	13	Memo (Anwenderinstellungs-Speicher) .....	33
5	Allgemeiner betrieb .....	26	14	Preset .....	34
6	Reservierung Nächster Titel .....	27	15	Technische daten.....	35
7	Scratch.....	27	16	Riemenaustausch .....	35
8	Seamless Loop/Hot Start/Stutter .....	28			
9	A/B Trim.....	29			

## • ZUBEHÖR

Stellen Sie sicher, daß die nachfolgend aufgeführten Zubehörteile dem Hauptgerät beiliegen:

① Bedienungsanleitung .....	1	④ Sechskantschlüssel.....	1
② Anschlußkabel für den Signalausgang (RCA)...	1	⑤ Adaptereinheit.....	1
③ Riemen.....	1		

## 1 HAUPTMERKMALE

Herzlichen Glückwunsch zum Kauf Ihres neuen DN-S3000. Der DN-S3000 Tischgerät-CD-Player ist mit einer Vielzahl an weiter entwickelten Features, Funktionen und hochkarätiger Performance für unbegrenzte Kreativität und Showmanship ausgestattet.

## Professionelle Anordnung und Bauteile

## 1. Aktivmotor-Platter

Wenn die Wiedergabe gestartet wird, dreht sich die Speicherplatte auf dieselbe Art und Weise wie ein analoger Plattenteller; sie fühlt sich zudem so an und reagiert dem entsprechend.

Die aktive Speicherplatte besteht aus einer motorbetriebenen Speicherplatte, einer Slip-Matte, einer Scratch-Disc und einem Slip-Bogen, der einem analogen Plattenteller mit echter Emulation entspricht. Die Beats können angepasst werden und das Scratchen kann mit dem gleichen Feeling wie bei einem analogen Plattenteller durchgeführt werden.

## 2. Schlitzlade und Wechsellaufwerk

Unsere neu konstruierte Wechsellaufwerk-Anordnung ist auf Profis abgestimmt, die virtuell "Null Wartezeit" verlangen. Die Hochleistungs-Laufwerke sind aus den best geeigneten Bauteilen zusammengebaut worden, um eine lange Lebensdauer sicherzustellen.

## 3. Ästhetisch ansprechendes Design

Das äußere Erscheinungsbild ist dank der großen FL-Röhrendisplays, der von hinten beleuchteten Tasten und der rot beleuchteten Auswurfleiste einfach großartig. Alle diese Punkte kommen vor Allem in Umgebungen mit wenig Licht perfekt zur Geltung.

## Merkmale und Funktionen

Das Vorhandensein eines leistungsstarken DSPs und die große Speicherkapazität ermöglichen zahlreiche neue Steuerungsfunktionen wie beispielsweise:

## 1. SCRATCH

Dank des aktiven Platters und der Scratch-Disc ist der erzielte Scratch-Sound mit dem von analogen Plattentellern vergleichbar. Darüber hinaus können der Haupttitel und die Samples mit einem Tastendruck als Scratch-Sound-Quelle ausgewählt werden.

## 2. MP3-WIEDERGABE

Es ist möglich, in einem bestimmten Format erstellte MP3-Dateien wiederzugeben. Sie können entweder manuell oder durch Scannen oder die Verwendung einer ganzen Anzahl von Datei-Suchfunktionen (Dateisuche, Datei-/Ordnernsuche, Interpretennamen-Suche, Titelnamen-Suche, Dateinamen-Suche) nach Dateien suchen.

Zusätzlich dazu werden eine Reihe von Wiedergabe-Modi einschließlich Scratch-, Hot Start- und Seamless Loop-Wiedergabe unterstützt.

## 3. RESERVIERUNG NÄCHSTER TITEL (neu)

Während die Wiedergabe des aktuelle Titels fortgesetzt wird, kann bereits der nächste Titel ausgewählt werden. Das Ersetzen durch die Wiedergabe des nächsten Titels ist ohne die Unterbrechung der Wiedergabe möglich.

## 4. HOT START und STUTTER

Mit der Hot Start-Funktion können Sie die Wiedergabe von einem von Ihnen spezifizierten Punkt sofort starten. Der geladene Hot Start kann auch für das "Stutter" dieses Punktes verwendet werden. Der momentane Audio-Klang wird im Stutter-Modus entsprechend der Dauer ausgelöst, für die die Taste gedrückt gehalten und freigegeben wird.

## 5. SEAMLESS LOOP

Mit dieser Funktion kann jeder Abschnitt eines Track ohne Tonunterbrechung oder Längenbegrenzung wiederholt wiedergegeben werden. Der DN-S3000 verfügt über die verschiedensten Looping-Optionen wie beispielsweise Exit und Reloop.

## 6. SAMPLER

Der digitale Onboard-Sampler kann bis zu 15 Sekunden in CD-Klangqualität mit einer Abtastfrequenz von 44,1 kHz aufnehmen. Sie können diese Sample nahtlos durchlaufen (Seamless Loop) oder rückwärts wiedergeben lassen (REVERSE). Der Tonhöhen- und Ausgangspegel der Samples kann unabhängig eingestellt werden.

Der B-Punkt kann auf die gleiche Weise wie bei der A-B Seamless Loop-Funktion gesetzt oder exakt geändert werden.

## 7. A/B TRIM und MOVE

Die A- und B-Punkte für Seamless Loop und die Sampler-Loop-Punkte können einfach unter Verwendung der Scratch-Disc eingestellt werden. Die Trim- und Bewegungs-Modi sind verfügbar.

**A-B TRIM:** für das Setzen der Punkte während der Wiedergabe des Live-Loop.

**A/B MOVE:** für das Verschieben der Punkte mit Hilfe der manuellen Suche.

## 8. PLATTER MODE

Die einem analogen Plattenteller entsprechende Wiedergabe kann unter Verwendung von vier Platter-Effekten simuliert werden.

**DRAG START:** Simuliert den Dragging-Sound eines riemenangetriebenen Plattentellers ab Start im Stopp-Modus.

**BRAKE:** Simuliert den Winding-Down-Sound eines Vinyl-Plattentellers bis zu einem langsamen vollständigen Stopp.

**DUMP:** Spielt den Sound rückwärts ab, während die Vorwärtsbewegung beibehalten wird, ohne "verstriche Zeit" zu verlieren, wenn Sie die normale Wiedergabe fortsetzen.

**RVS:** (Reverse) Gibt den Sound rückwärts wieder, bis die normale Wiedergabe wiederhergestellt wird.

## 9. MEMO

Die verschiedensten Einstellungen wie Suchlauf-Punkt, Hot Start, A- B Loop, Tonhöhe und Tasteneinstellung können im internen, nicht flüchtigen Speicher für ein späteres Abrufen gespeichert werden. Bis zu 5000 Einstellpunkte können verwaltet werden. Zusätzlich dazu können Speicherdaten von einem anderen DN-S3000, DN- S5000, DN-D9000 oder DN-2600F zum DN-S3000 übertragen werden.

## 10. PITCH/KEY ADJUST

**PITCH:** Die Wiedergabegeschwindigkeit wird mit dem PITCH-Slider eingestellt. Einstellbare Pitch-Bereiche sind +/- 4, 10, 16, 24, 50, 100% (live auswählbar).

**KEY ADJUST:** Hält die Original-Tonart aufrecht, auch wenn die Pitch-Wiedergabegeschwindigkeit mit dem PITCH-Slider geändert wird.

## 11. DIGITAL OUT

Der digitale Ausgang für die Hauptleitung liefert unabhängig von der Tonhöhen-Änderung oder der Modus-Einstellung ohne irgendwelche Einschränkungen oder Beschränkungen ein natürliches, 100 % digitales Signal.

## 12. FADER START / X-EFFECT IN/OUT

Die DN- S3000 FADER START- und X-EFFECT-Controls sind mit unserem DN-X800 Mixer kompatibel. Nur der Fader-Start ist mit dem Mischgerät DN-X400 kompatibel. Wenn zwei DN-S3000s durch X-EFFECT angeschlossen sind, ist es möglich, ihre Datenspeicher mit einander zu vergleichen.

## 13. SHOCKPROOF MEMORY

20 Sekunden des stoßfesten Speichers schützt gegen Tonunterbrechungen aufgrund von externen mechanischen Stößen, wie Rucke oder andere starke Vibrationen, was für mobile DJs sowie für Nightclub-Anwendungen nützlich ist.

## 14. PRESETS

Es ist möglich, das Gerät an Ihre Wünsche anzupassen, in dem Sie Ihre bevorzugten Einstellungen im internen Speicher ablegen. Für Punkte, die in den Presets gefunden werden können, siehe Seite 34.

## 15. CD TEXT

## 2 ANSCHLÜSSE/INSTALLATION/ INSTALLATION DER 7" (17cm)-PLATTENADAPTOR

### (1) ANSCHLÜSSE

1. Schalten Sie den POWER-Schalter aus.
2. Schließen Sie Cinch-Steckerkabel zwischen den Ausgängen des DN-S3000 und Eingängen Ihres Mixer an.
3. Falls Ihr Mixer, wie unser DENON DN-X800 oder DN-X400, mit der Fader Start-Funktion ausgestattet ist, schließen Sie die Buchsen FADER 1, 2 mittels des 3,5 mm Stereo-Ministeckerkabels an den Mixer an.
4. Falls Sie einen DENON DN-X800 Mixer besitzen, können Sie mit der X-Effect-Funktion Hot Start, Sampler und Brake vom Crossfader aus steuern, um eine Vielzahl an Effekten zu erzielen.

Fig. 1 : Fader Start-Anschlüsse Beispiel 1

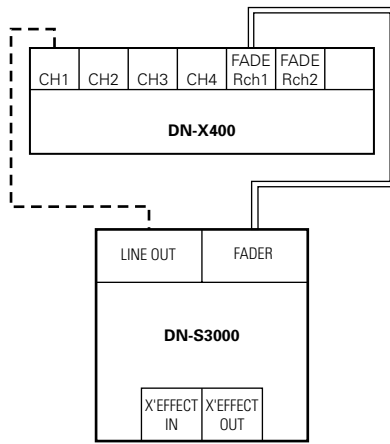

---  
Cinch-Kabel  
—  
3,5 mm Stereo-Ministeckerkabel

X-Effect-Anschlüsse Beispiel 1

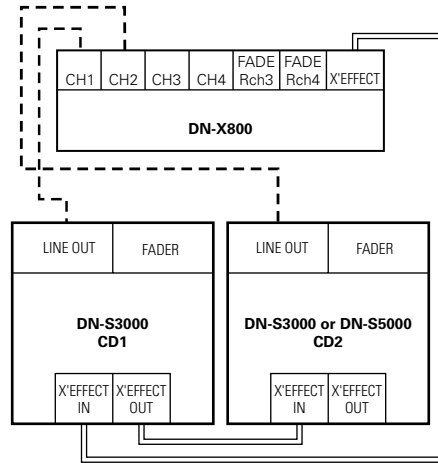

- Die X-EFFECT-Wiedergabe ist mit der CD 1 und der CD 2 möglich.
- Die Speicher der jeweiligen Player können bei Anschluss der CD-Player durch X-EFFECT mit einander verglichen werden.
- Relaiswiedergabe

### (2) INSTALLATION

Der DN-S3000 arbeitet auch dann noch normal, wenn das Gerät in einem Winkel von 20 Grad von einer ebenen Oberfläche aus installiert wird.

Wenn das Gerät übermäßig geneigt wird, kann die Disc unter Umständen nicht mehr ordnungsgemäß geladen werden.

#### HINWEI:

Der Start der Wiedergabe beginnt ungewöhnlich langsam, nachdem das Gerät transportiert wurde. Drücken Sie zu diesem Zeitpunkt leicht auf die Mitte der Scratch-Disc **II**.

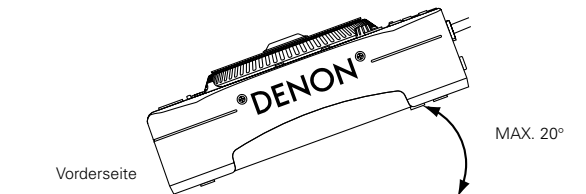

### (3) INSTALLATION DER 7" (17cm)-PLATTENADAPTOR

Unter Verwendung des im Lieferumfang enthaltenen Adapters kann Ihre eigene 7" (17 cm)-Vinylplatte auf diesem Gerät installiert werden.

Dieses Originaldesign garantiert Ihnen die Freiheit einer Verwendung Ihrer Lieblings-Vinylplatten für das ultimative analoge Plattenteller-Feeling.

\*Stellen Sie sicher, dass die zu verwendende Platte flach und nicht verbogen ist.

- 7" (17cm)-Plattenadapter-Zubehör
  - ① Adapter .....1
  - ② Schraube (<-Kopf) .....3
  - ③ Unterlegscheibe (Reserve) .....1

1. Entfernen Sie eine Schraube **(B)** (Innensechskant) und ziehen Sie den Stabilisator, die Scratch-Disc, die Slip-Matte, den Slip-Boden (weiß) und den Antistatik-Bogen (schwarz) heraus.
2. Setzen Sie den Adapter in das Loch der 7"-Platte ein
3. Installieren Sie den Stabilisator im Adapter.
4. Befestigen Sie den Adapter mit 3 Schrauben. **(A)** (⊕-Kopf).
5. Installieren Sie den Slip-Bogen (weiß) die Slip-Matte und den 7" (17cm)-Plattenadapter im Schaft des Gerätes. (Installieren Sie nicht den Antistatik-Bogen (schwarz).)

#### Vorsicht

Passen Sie die D-Form in den Schaft der D-Öffnung des Stabilisators ein.

6. Schieben Sie eine Schraube **(B)** (Innensechskant) durch die Unterlegscheibe.

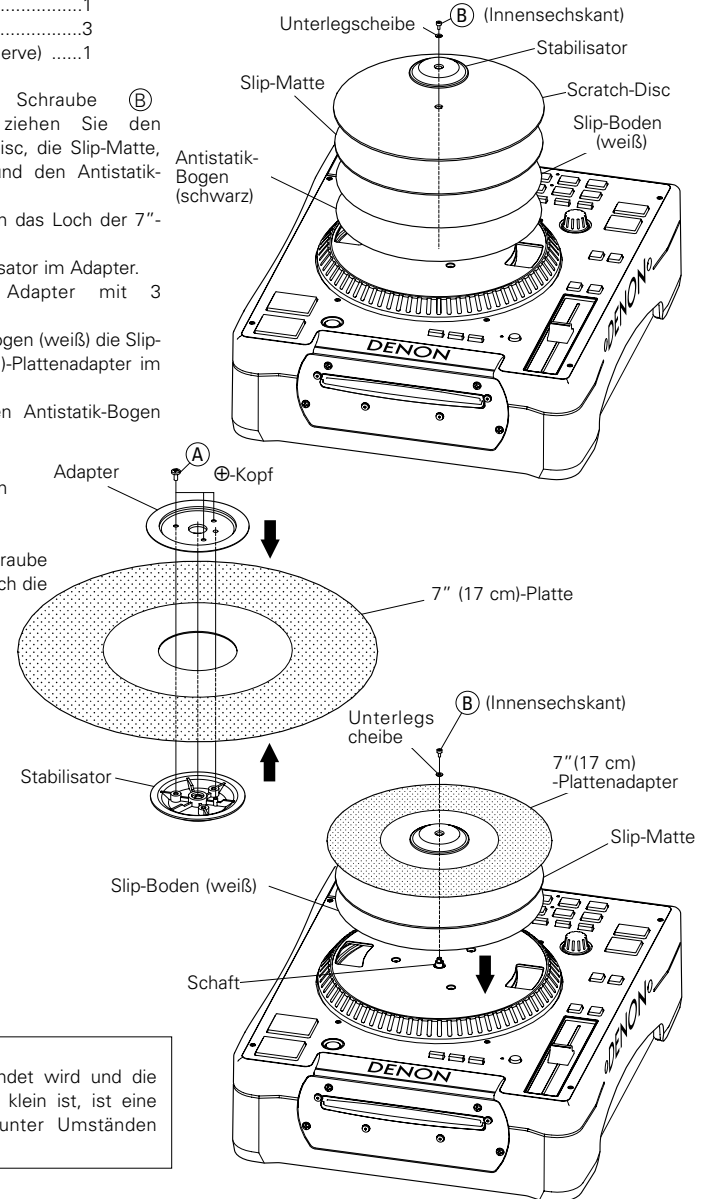

#### HINWEIS:

- Wenn RECORD verwendet wird und die Reibung der Slip-Matte klein ist, ist eine normale Wiedergabe unter Umständen nicht möglich.

### 3 BEZEICHNUNG DER TEILE UND DEREN FUNKTIONEN

#### (1) Bedienfeld

##### 1 Disc-Ladeschlitz

- Legen Sie die Disc langsam ein und lassen Sie sie los, wenn der DN-S3000 die Disc einzieht.

##### ACHTUNG:

- Legen Sie keine Discs ein, wenn die Stromversorgung ausgeschaltet ist.
- Versuchen Sie nicht, die Disc mit Gewalt heraus zu ziehen, wenn der DN-S3000 damit begonnen hat, die Disc einzuziehen.
- Legen Sie nicht mehr als eine Disc zurzeit ein und legen Sie keine anderen Gegenstände als Discs ein. Anderenfalls könnte der Lademechanismus beschädigt werden.

##### 2 CD-Laufwerk

- Dieses Laufwerk kann im Feld von Ihnen ausgetauscht werden.
- Ein optionales Ersatzlaufwerk ist separat im Handel erhältlich.

#### (2) Hinteres Anschlussfeld

##### 3 POWER-Taste (ON OFF)

- Drücken Sie diese Taste, um den Strom ein- und auszuschalten.

##### ACHTUNG:

- Schalten Sie die Stromversorgung nicht aus, während eine Disc eingezogen oder ausgeworfen wird. Anderenfalls könnte der Lademechanismus beschädigt werden.

##### 4 X-EFFECT jacks (X-EFFECT IN/OUT)

- Schließen Sie dieses Kabel an den DENON Mixer DN-X800 und DN-S3000 mittels eines 3,5 mm Stereo-Ministeckerkabels an.

##### 5 Analoge Ausgangsbuchsen (LINE OUT)

- Hierbei handelt es sich um nicht-symmetrische Cinch-Ausgangsbuchsen.
- Audiosignal-Ausgänge.

##### 6 Faderstart-Buchse

- Verwenden Sie diese Ausgänge mit einem 3,5 mm-Stereo-Minikabel, wenn Ihr Mischgerät über eine Fader-Startfunktion verfügt.

##### 7 Digital-Ausgangsbuchse

- An dieser Buchse sind Digitaldaten verfügbar.
- Verwenden Sie für die Anschlüsse 75  $\Omega$ /Ohm Steckerkabel.
- Wir empfehlen Ihnen die Verwendung eines umflochtenen, abgeschirmten Drahtkabels.  
HINWEIS: Der Wiedergabepegel nach der analogen Konvertierung ist auf -6dB des gewöhnlichen Pegels eingestellt.

#### (3) Oberes Bedienfeld

##### ACHTUNG:

- Beachten Sie dabei, dass viele Tasten zwei verschiedene Funktionen erfüllen, die durch kurzes Antippen oder langes Drücken (1 Sekunde oder länger) gewählt werden können. Das Zeichen ● steht für die Funktion bei kurzem Antippen und das Zeichen ■ steht für die Funktion bei langem Drücken.

##### 8 Play/Pause-Taste (▶||)

- Mit dieser Taste wird die Wiedergabe gestartet oder unterbrochen.
- Drücken Sie sie einmal, um die Wiedergabe zu starten; drücken Sie sie noch einmal, um die Wiedergabe zu unterbrechen und noch einmal, um die Wiedergabe fortzusetzen.

##### 9 DISC EJECT-Taste

- Werfen Sie - während die Taste aufleuchtet - mit dieser Taste Discs aus. Beachten Sie, dass Sie keine Disc aufwerfen können, wenn sie nicht leuchtet. (Auswurf-Sperrfunktion)

##### 10 CUE-Taste

- Wenn diese Taste im Wiedergabe-Modus gedrückt wird, wird der Track zu der Position zurückgeschaltet, an der die Wiedergabe gestartet worden ist. Im Suchmodus wird ein neuer Cue-Punkt erstellt. (Cue)
- Im Cue-Modus wird bei Drücken der CUE-Taste ein Stutter-Sound ab dem Cue-Punkt ausgegeben. Dies wird STUTTER PLAY genannt. (Stutter)

##### 11 Platter/Scratch Disc

Verwenden Sie diese Vinyl-Scratch-Disc für die manuelle Suche, für gleitende Tonhöhenverschiebungs- und Scratching-Betriebe.

##### • Platter:

Der Platter dreht sich, wenn sich die Scratchmodus-Taste bei der Wiedergabe der ausgewählten Quelle in der Haupt- oder Samplerposition und wenn sich das Gerät im Wiedergabe-Modus befindet.

##### • Scratch Disc:

Wenn sich die Scratch-Disc dreht, wird die Scratch-Wiedergabe der ausgewählten Quelle (Haupt oder Sampler) gestartet.

**HINWEIS:** Der Platter dreht sich nicht, wenn der Scratch-Modus in den SEARCH-Modus eingestellt wurde. Falls "PLATTER TURN STOP" innerhalb der Voreinstellungen ausgewählt wurde, dreht sich der Platter unabhängig vom Scratch-Modus niemals.

Allerdings sind Sie unter Umständen noch immer in der Lage, normal ohne eine Drehung des Platters zu scratchen.

Wenn Sie den Player in diesem Modus verwenden, tritt nach dem Loslassen der Scratch-Disc eine kleine Verzögerung ein. (Dies ist normal.)

Um diese Verzögerung zu vermeiden, drücken Sie bitte die PLAY-Taste sofort, wenn Sie Ihren Daumen von der Scratch-Disc nehmen.

##### ACHTUNG:

- Versuchen Sie nicht, den Platter mit Gewalt anzuhalten, wenn Sie sich dreht. Anderenfalls könnte der Platter Antriebsmechanismus beschädigt werden.
- Wenn bei dem sich drehenden Platter ein Problem mit der Platterdrehung auftaucht, hört der Platter auf sich zu drehen und der Pause-Modus wird eingestellt.

##### 12 FLIP/CLR-Taste

##### • FLIP:

Wählen Sie mit dieser Taste die Betriebsart der A1- und A2- Taste für den Hot Start-Modus und Stutter-Modus aus. Die FLIP-LED leuchtet im Hot Start-Modus auf.

##### • A CLR:

Wenn die A-Taste während des Drückens der FLIP-Taste gedrückt wird, können Sie den A-Punkt löschen.

Dies können Sie auch durch Gedrückthalten der FLIP-Taste für mindestens als 1 Sekunde erzielen.

##### 13 (SAMP) RVS/CLR-Taste

##### • (SAMP)RVS:

Wählen Sie mit dieser Taste die Betriebsart der A1- und A2- Taste für den Hot Start-Modus und Stutter-Modus aus. Die FLIP-LED leuchtet im Hot Start-Modus auf.

##### • (SAMP) CLR:

Wenn die SAMP-Taste während des Drückens der FLIP-Taste gedrückt wird, können Sie die SAMP-Daten löschen.

Dies können Sie auch durch Gedrückthalten der FLIP-Taste für mindestens 1 Sekunde erzielen.

##### 14 A-Taste

- Durch Verwendung dieser Taste können Sie einen Startpunkt für den Hot Start, für Seamless Loop und für Stutter erstellen.

##### 15 SAMP-Taste

- Drücken Sie diese Taste, um Töne vom Sampler aufzunehmen oder wiederzugeben.

**16 B-Taste**

- Verwenden Sie diese Taste, um den B-Punkt für den A-Punkt von Seamless Loop einzustellen.

**17 (SAMP) B-Taste**

- Verwenden Sie diese Taste, um den B-Punkt für den Sampler Loop einzustellen.

**18 EXIT/RELOOP-Taste**

- Verwenden Sie diese Option zum Verlassen oder kehren Sie zur Seamless Loop-Wiedergabe zurück. Mit dieser Funktion können Sie dem Looping eine Variation hinzufügen.
- Die LED zeigt an, was beim Looping vor sich geht.

EXIT/RELOOP-LED leuchtet:  
Seamless Loop oder Wiedergabe aktiviert.

EXIT/RELOOP-LED blinkt:  
PWiedergabe nach Verlassen des Loop-Modus.

**19 (SAMP)EXIT/RELOOP**

- Schalten Sie mit dieser Taste den Sampler Loop-Modus ein und aus. Funktioniert auch als EXIT/RELOOP-Taste für das Deaktivieren und Wiederherstellen des Sampler Loop-Modus.

**20 A/B TRIM-Taste**

- Durch Drücken dieser Taste verändert sich der A- und B-Punkt-Trim-Modus auf Ein- und Ausgeschaltet, während sich das Gerät im PLAY- oder CUE-Modus befindet.

**21 (SAMP.) STOP-Taste**

- Durch Drücken dieser Taste, während sich das Gerät im Sampler-Aufnahme- oder Wiedergabe-Modus befindet, wird die Sampler-Aufnahme- oder Wiedergabe gestoppt.

**22 TITLE-Taste**

- **CD TEXT:**  
Wenn CD-Textdaten vorhanden sind, werden die CD-Textdaten beim Drücken der Taste angezeigt.
- **MP3:**  
Wenn eine MP3-Datei über ID-3 Tag-Daten verfügt, werden eine Interpretensname und ein Albumname ausgewählt und bei jedem Drücken dieser Taste angezeigt.

**23 • CONT./SINGLE, – RELAY-Taste**

- **CONT./SINGLE:**  
Kurzes Antippen beendet die Wiedergabe-Modus zwischen CONT (Fortsetzung: Wiedergabe anderer Tracks) und SINGLE (stoppen der Wiedergabe und Rückwärtsschleife kehrt zurück zu Ihrem Einstellpunkt.).

- **EINFACHWIEDERGABE-VERRIEGELUNG:**  
Durch PRESET (9) kann der Modus SINGLE PLAY LOCK ausgewählt werden. Zu diesem Zeitpunkt wird die Auswahl bei Drücken der Taste getroffen. Wenn SINGLE PLAY LOCK ausgewählt wurde, ist die Titelauswahl während der Wiedergabe deaktiviert. Dies verhindert ein Stoppen der Wiedergabe, wenn der Titelauswahl-Knopf aus Versehen während der Wiedergabe gedreht wird. Der Wiedergabe-Endmodus entspricht dem Einfach-Modus.

- **RELAY:**  
Sie können den RELAY PLAY-Modus ein- und ausschalten.  
Die Relaiswiedergabe ist möglich, wenn zwei DN-S5000-Einheiten via X-EFFECT angeschlossen sind.

**24 • TIME, – T.TIME-Taste**

- **TIME:**  
Ein kürzeres Drücken der Taste führt zu einer Umschaltung der Modi zwischen ELAPSED TIME und REMAIN TIME.

- **T.TIME:**  
Durch langes Drücken wird der Anzeige-Modus zwischen TRACK TIME und DISC TIME umgeschaltet.
- Auf diese Weise können Sie den Anzeige-Modus aus vier Modi, TRACK ELAPSED, TRACK REMAIN, DISC ELAPSED und DISC REMAIN, auswählen.

**25 • MEMO, – PRESET-Taste**

- **MEMO:**  
Der Memo-Modus startet, wenn diese Taste im Cue-Modus ein einziges Mal gedrückt wird.
- **PRESET:**  
Wenn diese Taste für mindestens 1 Sekunde gedrückt wird, wird das PRESET-Modusmenü angezeigt.

**26 (SAMP) PITCH-Taste**

- Drücken Sie diese Taste, um die Tonhöhe des Samplers mit dem PARAMETERS-Knopf einzustellen.

**27 (SAMP) VOL.-Taste**

- Drücken Sie diese Taste, um den Ausgabepegel der Sampler-Wiedergabe mit dem PARAMETERS-Knopf einzustellen.

**28 NEXT TRACK-Taste**

- Wenn diese Taste während der Wiedergabe gedrückt wird, wird der NEXT TRACK-Modus ausgewählt. Der nächste Titel kann mit dem PARAMETERS-Knopf ausgewählt werden.

**29 SCRATCH-MODUS, – SEARCH-Taste**

- Wählen Sie die Quelle für die Scratch-Wiedergabe und den Manuellen Such-/Bend-Modus aus.

- **MAIN:**  
Diese Taste leuchtet oder blinkt orange. Bearbeiten Sie den Haupttitel-Sound.
- **SAMP:**  
Diese Taste leuchtet oder blinkt grün. Bearbeiten Sie den Sampler-Titel-Sound.
- **SEARCH:**  
Wenn diese Taste für mindestens 1 Sekunde gedrückt wird, wird der SEARCH-Modus ausgewählt.

- Wenn die Scratch-Disc-Auswahl während der Wiedergabe auf SEARCH eingestellt wird, arbeitet sie als Funktion zur gleitenden Tonhöhenverschiebung.  
Wenn die Scratch Disc im Pause- oder Standby-Modus gedreht wird, arbeitet diese Funktion als manuelle Suchfunktion. Die manuelle Suche beginnt zu arbeiten, und Sie können den CUE-Punkt jeweils um einen Rahmen zugleich (1/75-Sekunde) mit einem hörbaren Rahmenwiederholungs-Klang (da-da-da) verschieben.

**30 TRACK/PARAMETERS Knopf**

- **TRACK:**  
Wenn die PARAMETERS LED leuchtet, drehen Sie diesen Knopf, um Tracks auszuwählen.  
Durch Drücken dieses Knopfes während des Drehens verändern sich die Titel um jeweils 10 Titel zugleich
- **PARAMETERS:**  
Wenn die PARAMETER LED blinkt, drehen Sie diesen Knopf, um die Parameter für die in den Platter Effect-, Programm-, Memo- und Preset-Daten, usw. gefundenen Punkte auszuwählen und zu ändern.

**31 FAST SEARCH (◀◀), 1-MIN.SKIP-Taste**

**32 FAST SEARCH (▶▶) 1-MIN.SKIP-Taste**

- **1-MIN.SKIP:**  
Wenn eine dieser Tasten kurz gedrückt wird, springt die Wiedergabe-Position um etwa 1 Minute in Vorwärts (◀◀) oder Rückwärts (▶▶) Richtung.

**• FAST SEARCH:**

Wenn eine dieser Tasten gedrückt gehalten wird, wird die Disc in Vorwärts (◀◀) oder Rückwärts (▶▶) Richtung schnell durchsucht.

**33 PITCH BEND – -Taste**

**34 PITCH BEND + -Taste**

- Wenn diese Tasten gedrückt werden, wird die Wiedergabegeschwindigkeit des Main Track vorübergehend geändert.
- Wenn die Taste PITCH BEND + gedrückt wird, erhöht sich die Wiedergabegeschwindigkeit; die Geschwindigkeit verringert sich, wenn die Taste PITCH BEND – gedrückt wird.
- Wenn Sie die Taste loslassen, wird die zuvor eingestellte Wiedergabegeschwindigkeit wiederhergestellt.

**35 Pitch Slider**

- Verwenden Sie diesen Schieber, um die Wiedergabegeschwindigkeit einzustellen.
- Die Wiedergabegeschwindigkeit verringert sich, wenn der Schieber nach oben geschoben wird, und erhöht sich, wenn er nach unten geschoben wird.

**36 • PITCH/KEY, – RANGE-Taste**

- Mit dieser Taste können Sie den PITCH- und KEY ADJUST-Modus einstellen. Der Modus wird periodisch wie folgt geändert: Pitch Ein, Key Adjust Ein und beide Aus. Die PITCH LED-Anzeige zeigt an, dass sich das Gerät im Tonhöhen-Modus befindet, und im Key Adjust-Modus leuchtet die ADJUST-Anzeige auf dem Display auf.
- **RANGE:**  
Drücken Sie diese Taste länger als 1 Sekunde, um den Pitch-Bereich einzustellen. Der Tonhöhen-Bereich kann mit dem PARAMETERS-Knopf ausgewählt werden.

**37 DUMP/RVS-Taste**

- Drücken Sie diese Taste, um zwischen RVS oder DUMP und OFF auszuwählen.

**38 BRAKE-Taste**

- Drücken Sie diese Taste, um BRAKE einzustellen.

**39 DRAG-S-Taste**

- Drücken Sie diese Taste, um DRAG-S einzustellen.

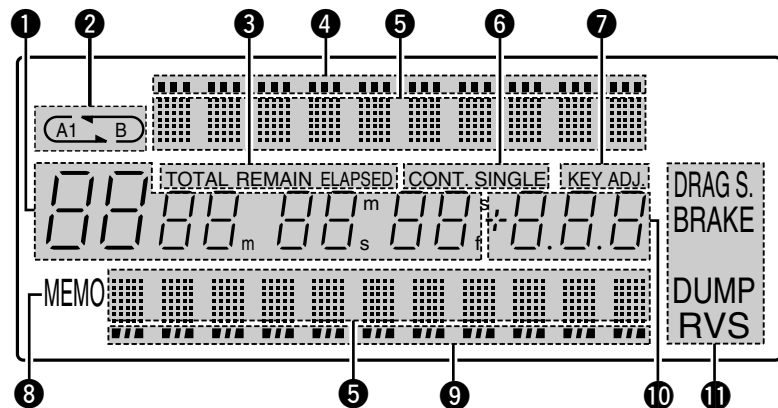

**(4) Display****1 Track, Minute, Sekunde und Rahmenanzeigen**

- Auf diesen Anzeigen erscheinen die gegenwärtigen Positionsinformationen.

**2 Loop-Modus anzeigen**

- Die Loop-Modusanzeigen, über die der DN-S3000 verfügt, bestehen aus A, B und zwei Pfeilen. Die A- und B-Markierungen zeigen an, dass A- und B-Punkte vorhanden sind.
- Die zwei Pfeile zeigen den Loop-Einstellungsmodus wie folgt an.

oder Nur linker Pfeil wird angezeigt:

Hot Start-Modus

Beide Pfeile werden angezeigt:

Seamless Loop-Modus

Beide Pfeile blinken:

Seamless Loop-Wiedergabe

Linker Pfeil wird angezeigt, rechter Pfeil blinkt:

Seamless Loop-Wiedergabe wird beendet

**3 Zeitmodus-Anzeigen**

- Wenn die TIME/T.TIME-Taste gedrückt wird, wird die Zeitmodus-Anzeige wie folgt umgeschaltet::

ELAPSED:

Die verstrichene Zeit des Tracks wird angezeigt.

REMAIN:

Die restliche Zeit des Tracks wird angezeigt.

TOTAL + ELAPSED:

Die gesamte verstrichene Wiedergabezeit der Disc wird angezeigt.

TOTAL + REMAIN:

Die gesamte verbleibende Wiedergabezeit der Disc wird angezeigt.

**4 Parameter-Anzeigen (die oberen 30 Punkte)**

- Die oberen 30 Punkte auf dem Display zeigen die Parameter, Dateneinstellungen für Effector sichtbar an.

**5 Zeichendisplay**

- Sie können den Modus oder die Funktion mit dem PARAMETERS-Knopf einstellen, indem Sie die Kurzanleitung befolgen, die im Zeichendisplaybereich angezeigt wird.
- Das Zeichendisplay zeigt die Bedienung, die Modusbezeichnung, Daten, usw. sowie Anleitungen an, wie "Yes/Push\_PM", was folgendes bedeutet: "YES", drücken Sie den PARAMETERS-Knopf. Bei den Display » und √-Zeichen beachten, dass das » Zeichen bedeutet, dass Sie den PARAMETERS-Knopf drehen müssen und dass das √-Zeichen bedeutet, dass Sie auf den PARAMETERS-Knopf drücken müssen.
- Die PARAMETERS-LED blinkt, wenn Sie den PARAMETER-Knopf betätigen, ansonsten wird dieser Knopf für das Auswählen von Tracks verwendet.

**6 Wiedergabemodus-Anzeigen**

- Wenn die SINGLE-Anzeige aufleuchtet, wird die Wiedergabe am Ende des gegenwärtig abgespielten Tracks beendet.
- When CONT. indicator lights up, playback continues.

**7 KEY ADJ.-Anzeige**

- Die KEY ADJ.-Anzeige wird auf dem Display angezeigt, wenn sich das Gerät im Key Adjust-Modus befindet.

**8 MEMO-Anzeige**

- Die MEMO-Anzeige wird auf dem Display angezeigt, wenn eine Memo-Einstellung für den gegenwärtig wiederzugebenden Titel vorhanden ist, bei dem der Standby-Modus im Moment eingestellt ist.

**9 Wiedergabepositions-Anzeigen (die unteren 33 Punkte)****Wiedergabepositions-Anzeige:**

Im normalen Wiedergabemodus zeigen die 33 weißen Punkte die momentane Wiedergabeposition im Track an. Im Reverse-Wiedergabemodus zeigen die 11 orangen Punkte die momentane Wiedergabeposition an.

**Ende Nachricht:**

Wenn die restliche Zeit am Ende des Tracks geringer sein sollte als die angegebene Zeit, blinkt die EOM (End Of Message) Wiedergabepositions-Anzeige zusammen mit der restlichen Zeit und zeigt somit das Ende des Tracks an.

- \* Die EOM-Zeit kann in den Voreinstellungen eingestellt werden.

**10 Pitch-Display**

- Diese Anzeige zeigt die Wiedergabegeschwindigkeit (Tonhöhe) an.

**11 PLATTER MODE-Anzeigen**

- Es gibt Anzeigen für die gesamten Platter-Effekte DRAG-S., BRAKE, DUMP und RVS. Diese Anzeigen leuchten auf, wenn der jeweilige Modus eingestellt ist.

**4 CD-PLATTEN****1. Vorsichtsmaßnahmen zur Handhabung von CD-Platten**

- Achten Sie darauf, daß weder Fingerabdrücke, Öl oder Staub auf die Oberfläche der CD-Platte gelangen.

Wenn die CD-Platte verschmutzt ist, beseitigen Sie den Schmutz mit einem weichen trockenen Tuch.

- Verwenden Sie für die Reinigung von CD-Platten niemals Benzin, Farbverdünner, Wasser, Schallplattenspray, elektrostatisch-sichere Chemikalien oder silikonbehandelte Tücher.

- Handhaben Sie CD-Platten stets sorgfältig, um Beschädigungen der Oberfläche zu vermeiden. Besondere Vorsicht sollten Sie beim Herausnehmen der CD-Platte aus ihrer dazugehörigen Box und beim Hereinlegen in die Box walten lassen.

- Dehnen Sie CD-Platten nicht.

- Führen Sie den CD-Platten keine Hitze zu.

- Vergrößern Sie nicht das Loch in der Mitte der CD-Platte.

- Beschriften Sie nicht das Etikett (bedruckte Seite) mit einem hartschreibenden Stift wie einem Bleistift oder Kugelschreiber.

- Zu einer Taubildung auf der CD-Platte kommt es dann, wenn das Gerät vom Warmen ins Kalte gebracht wird, wie z.B. im Winter nach draußen. Versuchen Sie nicht, die CD-Platte mit einem Haarfön o.ä. zu trocknen.

**2. Vorsichtsmaßnahmen zur Aufbewahrung von CD-Platten**

- Nehmen Sie die CD-Platte nach der Wiedergabe stets aus dem CD-Spieler heraus.

- Bewahren Sie die CD-Platte stets in ihrer dazugehörigen Box auf, um sie vor Verschmutzung und Beschädigungen zu schützen.

- Bewahren Sie CD-Platten niemals an folgenden Orten auf:

- An Orten, an denen sie über einen beträchtlichen Zeitraum hinweg direkter Sonnenstrahlung ausgesetzt sind.
- An Orten mit hoher Staubansammlung oder hoher Luftfeuchtigkeit.
- An Orten, die durch Wärme von Innenheizungen beeinträchtigt sind.

## 5 ALLGEMEINER BETRIEB

### Wiedergabe und Pause

- Bei jeder Betätigung der **PLAY/PAUSE**-Taste (▶||) wird zwischen Wiedergabe und Pause umgeschaltet. Die **PLAY/PAUSE**-Taste (▶||) leuchtet während der Wiedergabe in einem kräftigen Grün und blinkt im Pause-Modus.
- Wenn die **PLAY/PAUSE**-Taste (▶||) während der Wiedergabe gedrückt wird, unterbricht der DN-S3000 die Wiedergabe an dieser Stelle. Wenn Sie die **PLAY/PAUSE**-Taste (▶||) noch einmal drücken, wird die Wiedergabe fortgesetzt.
- Wenn der Scratch-Modus auf MAIN eingestellt ist, dreht sich bei Wiedergabe des Main Tracks der Platter. Wenn die Rotation des Scratch Disc durch Aufdrücken des Fingers gestoppt wird, wird der Pause-Modus eingestellt; wenn der Finger die Disc freigibt, wird die Wiedergabe fortgesetzt.

#### HINWEIS:

Der Start der Wiedergabe beginnt ungewöhnlich langsam, nachdem das Gerät transportiert wurde. Drücken Sie zu diesem Zeitpunkt leicht auf die Mitte der Scratch-Disc **1**.

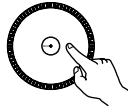

### Wiedergabe und Cue

- Wenn die **CUE**-Taste während der Wiedergabe gedrückt wird, stoppt der Track und kehrt zu der Position zurück, an der die gegenwärtige Wiedergabe gestartet worden ist (Cue-Punkt) und bereitet sich danach auf die nächste Wiedergabe vor. Diese Funktion wird Back-Cue genannt. Mit der Back-Cue-Funktion können Sie exakt von derselben Position aus starten. Die **CUE**-Taste leuchtet in einem kräftigen Rot, wenn der DN-S3000 bereit ist die Wiedergabe zu starten.
- Sie können Cue-Punkt wie folgt einstellen und ändern.
  - Wenn Sie die Wiedergabe gestartet haben.
  - Track-Auswahl beendet.
  - Manual Search.

### Verschieben Sie den Cue-Punkt

- Wenn Sie die Wiedergabe nicht ab Trackanfang starten möchten, müssen Sie den Cue-Punkt mittels Schnellsuch- und manueller Suchfunktion verschieben.

Sie können mit den **FAST SEARCH**-Tasten **1** oder **2** zur etwaigen Wiedergabe-Startposition gelangen.

**[1-MIN.SKIP]**

- Falls die **FAST SEARCH**-Taste für einen kurze Zeit gedrückt wird, springt die Wiedergabe-Position um etwa 1 Minute weiter.

**[FAST SEARCH]**

- Wenn die **FAST SEARCH**-Taste gedrückt gehalten wird, wird die Disc schnell durchsucht.

<b>2</b>	Drücken Sie die <b>SCRATCH MODE</b> -Taste <b>2</b> für mindestens 1 Sekunde, um die Scratch-Disc <b>2</b> in den Suchmodus zu schalten. Die LEDs der <b>SCRATCH MODE</b> -Taste schaltet sich aus.	
<b>3</b>	Drehen Sie die <b>1</b> Scratch Disc, um den Cue-Punkt zu ändern. Wenn die Scratch Disc im Pause-, Standby oder Rahmen-Modus gedreht wird, arbeitet er als manuelle Suchfunktion.	
<b>4</b>	Nachdem Sie Ihren bevorzugten Cue-Punkt festgelegt haben, die <b>10</b> <b>CUE</b> -Taste drücken, damit ist der neue Cue-Punkt eingestellt.	

### Einstellen des Pitch

- Mit dem Pitch-Slider können Sie die Wiedergabegeschwindigkeit (Pitch) einstellen.
- Wenn Sie die Tonlage nicht ändern möchten, verwenden Sie die Key Adjust-Funktion.

<b>1</b>	Drücken Sie die <b>36</b> <b>PITCH/KEY</b> Taste, damit die <b>PITCH</b> LED aufleuchtet.	
<b>2</b>	De pitch wordt verlaagd. Betätigen Sie den <b>35</b> Pitch-Slider, um den Pitch einzustellen. Die gegenwärtige Pitch-Einstellung wird auf dem Display angezeigt. De pitch wordt verhoogd.	
<b>3</b>	Der DN-S3000 besitzt fünf Pitch-Bereiche, 4%, 10%, 16%, 24%, 50% und 100%. Wenn die <b>35</b> <b>RANGE</b> -Taste länger als 1 Sek. gedrückt wird, kann der Pitch-Bereich mit dem <b>30</b> <b>PARAMETERS</b> -Knopf ausgewählt werden.	

### Pitch Bend

- Mit der **PITCH BEND**-Funktion können Sie den Pitch vorübergehend ändern. Der DN-S5000 besitzt drei Arten für diese Funktion-**PITCH BEND**-Tasten und Scratch Disc.

<b>1</b>	<b>[PITCH BEND +/- -Taste]</b> Drücken Sie die <b>33</b> <b>PITCH BEND -</b> <b>34</b> <b>+</b> , um den Pitch vorübergehend zu ändern. Während diese Tasten gedrückt gehalten werden, wird der Pitch kontinuierlich bis zum Limit verändert. Nach Loslassen der <b>PITCH BEND</b> -Tasten kehrt der Wiedergabe-Pitch auf die Slider-Einstellung zurück.	
<b>2</b>	Wenn die Scratch-Quelle auf <b>MAIN</b> eingestellt ist und der Platter sich dreht, kann die Wiedergabe der Main-Quelle durch ein leichtes Betätigen von <b>1</b> Scratch Disc oder <b>PLATTER</b> vorübergehend verlangsamt werden. Ferner kann die Wiedergabe durch Drücken von Scratch Disc oder <b>PLATTER</b> in die Richtung verschleunert werden, in der sich der Platter dreht.	
<b>3</b>	<b>[Scratch Disc]</b> Wenn der Scratch-Modus auf <b>SEARCH</b> eingestellt ist, kann die Wiedergabegeschwindigkeit durch Drehen von <b>1</b> Scratch Disc geändert werden. Der Pitch wird stufenweise erhöht, wenn der Scratch Disc im Uhrzeigersinn gedreht wird; der Pitch wird verringert, wenn der Jog Wheel gegen den Uhrzeigersinn gedreht wird. Wenn Sie aufhören, den Scratch Disc zu drehen, wird die Wiedergabegeschwindigkeit auf den vorherigen Pitch eingestellt.	

### Track auswählen

- Drehen Sie den **30** **TRACK**-Knopf.
- Wenn der **30** **TRACK**-Knopf während der Drehung gedrückt wird, werden die Tracks in 10er-Gruppen geändert.

### Relay-Wiedergabe

- Die Relaiswiedergabe-Funktion ist ein Wiedergabe-Modus für die kontinuierliche Wiedergabe von Tracks auf CDs in zwei DN-S3000-Einheiten.
- Schließen Sie die **X-EFFECT IN/OUT**-Anschlüsse zwischen den beiden DN-S3000-Einheiten an.

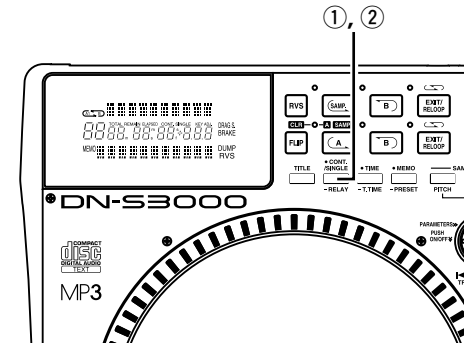

#### Relay-Wiedergabe starten

- Drücken Sie die **RELAY**-Taste länger als 1 Sek., um den Relay-Wiedergabemodus zu aktivieren. Sie können den Relay-Modus wie unten dargestellt einstellen.
  - Im einfachen Wiedergabemodus startet bei Erreichen des Disc-Endes in einem DN-S3000 die Wiedergabe des anderen Players.
  - Im kontinuierlichen Wiedergabe-Modus startet ein weiterer DN-S3000, sobald die Wiedergabe aller Tracks auf einer Seite beendet ist.
  - Die Discs in zwei DN-S3000-Einheiten können abwechselnd abgespielt werden, indem beide DN-S3000-Einheiten in den Relaiswiedergabe-Modus geschaltet werden.
  - Die Relaiswiedergabe kann in den Programm- und Zufallswiedergabe-Modi eingestellt werden.
  - Die verzögerte Wiedergabe ist auch beim DN-S3000 oder DN-S5000 möglich.

#### Relay-Wiedergabe stoppen

- Wenn die **RELAY**-Taste im Relay-Wiedergabemodus lange gedrückt gehalten wird, wird der Relay-Wiedergabemodus ausgeschaltet.

### Power on play

- Wenn "POWER ON PLAY" unter "**14** **PRESET** (8)", eingestellt ist, startet die Wiedergabe bei Einschalten des Stroms vom ersten Track der Disc.

## 6 RESERVIERUNG NÄCHSTER TITEL

- Es ist möglich, am Beginn des als Nächstes wiederzugebenden Titels in den Standby-Modus zu schalten, während die Wiedergabe des gegenwärtigen Titels fortgesetzt wird, und die Wiedergabe des nächsten Titels ohne eine Unterbrechung der Wiedergabe zu starten.

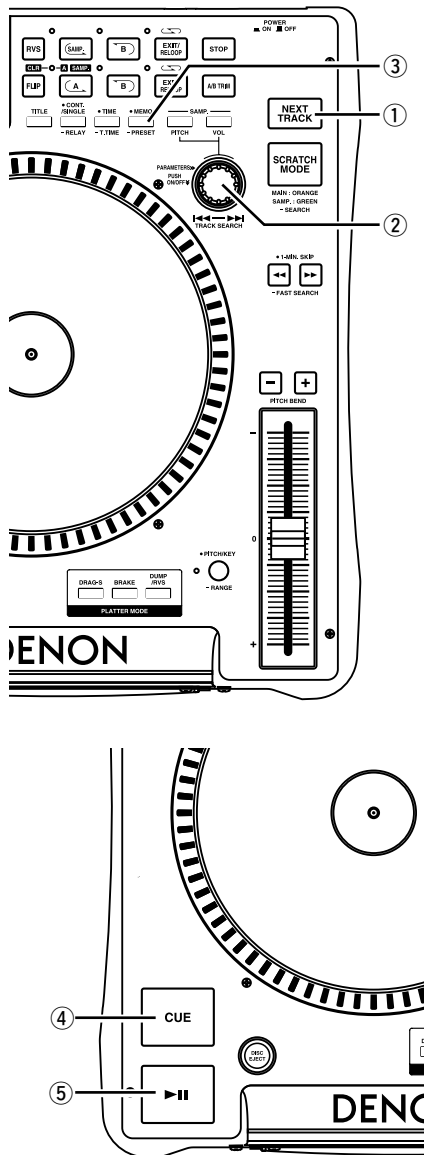

**1 Gehen Sie in den Nächster Titel-Modus**

① Wenn die NEXT TRACK-Taste gedrückt wird, wird die NEXT TRACK RESERVE-Funktion eingeschaltet.

**2-1 Wählen Sie den Titel aus.**

② Drehen Sie den PARAMETERS-Knopf und wählen Sie den nächsten wiederzugebenden Titel aus.

**2-2 Wählen Sie MEMO.**

③ Der CUE-Punkt von MEMO kann als NEXT TRACK ausgewählt werden.

- Wenn die Option NEXT TRACK, mit der MEMO gespeichert wird, ausgewählt wird, wird "MEMO" im Zeichendisplay angezeigt.
- Wenn die MEMO-Taste zu diesem Zeitpunkt gedrückt wird, kann der als NEXT TRACK gespeicherte CUE-Punkt ausgewählt werden.
- Wenn mit dem PARAMETERS-Knopf der nächste Titel ausgewählt wird, wird der Modus abgebrochen.

**3 Die Titelsuche wird gestartet.**

④ Wenn die CUE-Taste nach der Auswahl des Titels gedrückt wird, wird die gegenwärtige Wiedergabe fortgesetzt, aber nach dem nächsten Titel wird bereits gesucht und der Standby-Modus wird eingestellt. Wenn der Standby-Modus eingestellt wird, leuchtet die CUE-Taste auf und die PLAY/PAUSE-Taste blinkt.

- Zu diesem Zeitpunkt wird die Loop-Wiedergabe während des Loop-Modus für weniger als 8 Sekunden fortgesetzt. Für den Fall einer längeren Dauer wird die Loop-Wiedergabe ausgeschaltet, und das Gerät kehrt zur normalen Wiedergabe zurück.
- Das Zeit-Display zeigt Ihnen die verbleibende Wiedergabezeit für die Daten im Speicher an.

**HINWEIS:**

Die Zeitdauer, für die die Wiedergabe des gegenwärtig fortzusetzenden Titels fortgesetzt werden kann, liegt bei maximal 15 Sekunden von dem Zeitpunkt aus, zu dem mit der Suche nach dem nächsten Titel begonnen wurde.

### Die Wiedergabe des nächsten Titels startet

⑤ Wenn die PLAY/PAUSE-Taste gedrückt wird, wird die Wiedergabe des gegenwärtigen Titels gestoppt und die Wiedergabe des nächsten Titels gestartet.

**4**

- Wenn die PLAY/PAUSE-Taste nicht nach der Einschaltung von Standby für den nächsten Titel im CONT-Wiedergabe-Modus gedrückt wird, startet die Wiedergabe des nächsten Titels erst, wenn sämtliche gegenwärtig wiederzugebenden Wiedergabe-Daten wiedergegeben wurden. Im SINGLE-Wiedergabe-Modus stoppt die Wiedergabe erst, wenn sämtliche gegenwärtig wiederzugebenden Wiedergabe-Daten wiedergegeben wurden.

## 7 SCRATCH

Sie können im CD- oder Sampler-Modus Scratches machen.

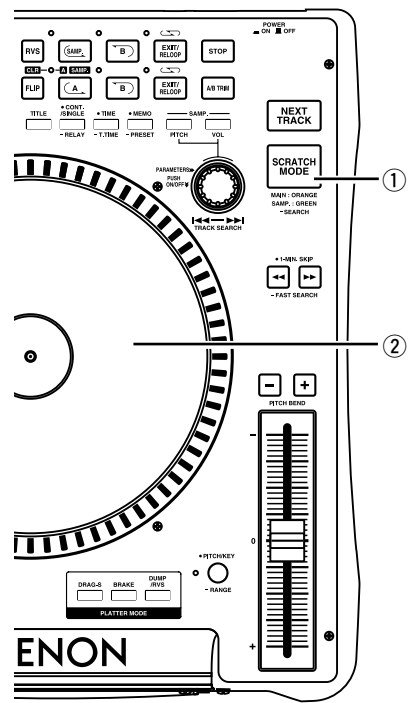

**Scratch-Quelle auswählen**

① Wählen Sie die zu scratchende Quelle unter Verwendung der SCRATCH MODE-Taste aus.

Durch jedes kurze Drücken der SCRATCH MODE-Taste wird zwischen MAIN und SAMPLER umgeschaltet.

MAIN: Die SCRATCH MODE-Taste leuchtet orange.

SAMPLER: Die SCRATCH MODE-Taste leuchtet grün.

- Wenn gescratcht werden kann, blinkt die LED für die ausgewählte Quelle.
- Falls das Scratching nicht sofort möglich ist, da beispielsweise die Sampler-Einstellung nicht durchgeführt wurde, leuchtet die LED für die ausgewählte Quelle ohne zu Blinken.

**[Scratch Disc]**

② Wenn MAIN als Scratch-Modus ausgewählt und die Scratch-Disc mit der Hand gedreht wird, wird der Haupttitel (CD) gescratcht.

Wenn SAMPLER als Scratch-Modus eingestellt ist und die Scratch Disc mit der Hand gedreht wird, wird der Sample gescratcht.

# 8 SEAMLESS LOOP/HOT START/STUTTER

## Seamless Loop/Hot Start/Stutter

Betriebs-Display (lesen Sie dazu den Abschnitt, der das Display beschreibt)

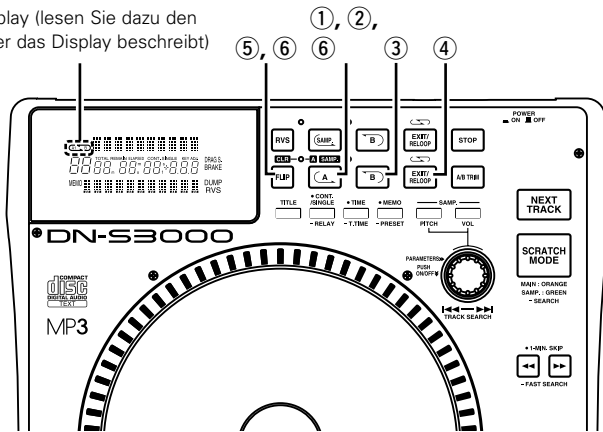

<b>1</b>	<p><b>Einstellung des A-Punktes (Laden der Hot Start-Daten)</b></p> <p>① Drücken Sie die A-Taste, um den A-Punkt einzustellen; nun beginnt das Laden der Hot Start-Daten.</p> <ul style="list-style-type: none"> <li>• Wenn ein A-Punkt eingestellt ist, leuchtet die entsprechende A-Taste und FLIP-LED, und diese Taste wird in den Hot Start-Modus geschaltet.</li> </ul>
<b>2</b>	<p><b>Startet den Hot Start</b></p> <p>② Beim Drücken der A-Taste startet die Hot Start-Wiedergabe vom A-Punkt aus.</p>
<b>3-1</b>	<p><b>Einstellung des B-Punktes für Seamless Loop</b></p> <p>③ Wenn die B-Taste nach Einstellen des A-Punktes oder nach Start der Hot Start-Wiedergabe gedrückt wird, wird der B-Punkt eingestellt und die Seamless Loop-Wiedergabe startet ab dem A-Punkt.</p>

<b>3-2</b>	<ul style="list-style-type: none"> <li>• Wenn die B-Taste während der Seamless Loop-Wiedergabe oder nach der EXIT-Wiedergabe gedrückt wird, wird der B-Punkt zu der Position verschoben, an der die Taste gedrückt worden ist.</li> <li>• Wenn der B-Punkt eingestellt ist, leuchtet das B und die LOOP-LEDs.</li> </ul>
<b>4</b>	<p><b>Exit/ReLoop</b></p> <p>④ Während der Seamless Loop-Wiedergabe können Sie die Schleife verlassen oder diese fortsetzen.</p> <p><b>EXIT:</b> Drücken Sie während der Seamless Loop-Wiedergabe die EXIT/RELOOP-Taste, um die Schleife zu verlassen. Der DN-S3000 setzt die Wiedergabe nach Erreichen des B-Punktes fort.</p> <p><b>RELOOP:</b> RELOOP: Wenn die EXIT/RELOOP-Taste nach Verlassen der Schleife gedrückt wird, wird die Seamless Loop-Wiedergabe ab Punkt A fortgesetzt.</p>

<b>5</b>	<p><b>Stutter</b></p> <ul style="list-style-type: none"> <li>• Der A-Punkt kann auch für die Stutter-Wiedergabe verwendet werden.</li> </ul> <p>⑤ Drücken Sie zur Aktivierung der Stutter-Wiedergabe die FLIP-Taste für den A-Punkt; anschließend schaltet sich die FLIP LED-Anzeige aus. Drücken Sie die FLIP-Taste, um zwischen dem Hot Start/Seamless Loop- und Stutter-Modus umzuschalten.</p>
<b>6</b>	<p><b>Löschen des A/B-Punktes</b></p> <p>⑥ Drücken Sie während des Drückens der FLIP/(CLR)-Taste die A-Taste, um die entsprechenden A- und B-Punkte zu löschen.</p> <p>Oder drücken Sie die FLIP-Taste für mindestens 1 Sekunde, um sowohl die A- als auch die B-Punkte gleichzeitig zu löschen.</p> <ul style="list-style-type: none"> <li>• Drücken Sie während des Drückens der FLIP/(CLR)-Taste die B-Taste, um nur die B-Punkte zu löschen.</li> </ul>

## 9 A/B TRIM

- Die A- und B-Punkte für Seamless Loop und Sampler-Loop können einfach unter Verwendung der Scratch-Disc fein eingestellt werden.
- Dies kann auf zwei Vorgehensweisen gemacht werden.  
 A-B Trim: Trimmen Sie die Punkte während der Loop-Wiedergabe.  
 A/B Move: Verschiebt die Punkte mittels der Schnellsuche oder manuellen Suche. A/B Move kann nicht zusammen mit Sampler Loop verwendet werden.

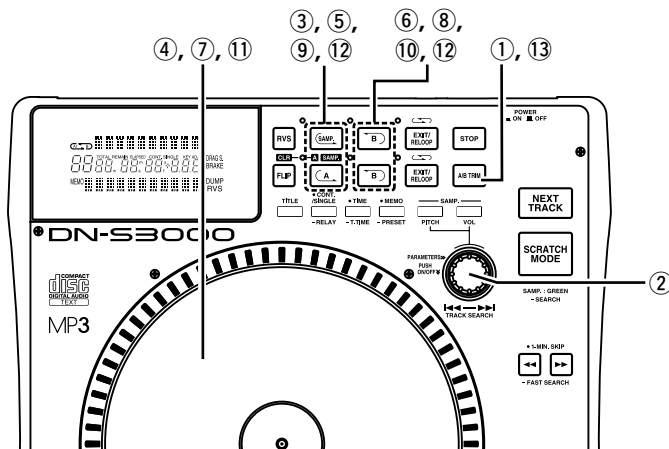

### A/B Trim

<b>1</b>	<p><b>Aktivieren des A-B Trim-Modus</b></p> <p>Wählen Sie als Erstes aus, ob die Punkte A und B mit dem A-B Trim-Modus oder dem A/B Move-Modus eingestellt werden sollen.</p> <p>① Drücken Sie die A/B TRIM-Taste, um den Positionseinstellmodus für die Punkte A und B zu aktivieren.</p> <p>② Drehen Sie jetzt am PARAMETERS-Knopf, um A-B Trim oder A/B Move auszuwählen.</p>
<b>2</b>	<p><b>Wählen Sie den A-Punkt aus (A-B-Trim)</b></p> <p>③ Stellen Sie A-B Trim ein und drücken Sie für die zu trimmende Schleife die entsprechende A-Taste. Die A-Taste blinkt und die Loop-Wiedergabe startet.</p>

<b>3</b>	<p><b>Trim-Funktion für den A-Punkt</b></p> <p>④ Drehen Sie den Jog Wheel, um den A-Punkt um jeweils 1 Frame zu verschieben.</p> <ul style="list-style-type: none"> <li>Der Bereich für das Trimmen des Punktes ist wie folgt eingeschränkt.</li> </ul> <p>A-Punkt für Loop: ±30 Frames vom ursprünglichen A-Punkt. (Wenn allerdings der A-Punkt aus dem Standby-Modus heraus geladen wurde, kann der A-Punkt nicht nach hinten verschoben werden. Verwenden Sie also die A/B-Move-Funktion.)</p> <p>A-Punkt für Sampler: Zwischen dem ursprünglichen A-Punkt und 5 Frames vor dem B-Punkt</p>
<b>4</b>	<p><b>A-Punkt speichern</b></p> <p>⑤ Drücken Sie die A-Taste noch einmal, um den neuen A-Punkt zu speichern und den A-B Trim-Modus zu verlassen. Die A-Taste leuchtet.</p>

<b>5</b>	<p><b>Wählen Sie den B-Punkt aus (A-B-Trim)</b></p> <p>⑥ Stellen Sie A-B Trim ein und drücken Sie nach Auswahl des A-Punktes die B-Taste, um den B-Punkt auszuwählen. Drücken Sie anschließend die B-Taste. Die B-LED blinkt und der B-Trimmpunkt wird aktiviert.</p>
<b>6</b>	<p><b>Trim-Funktion für den B-Punkt</b></p> <p>⑦ Drehen Sie die Scratch Disc, um den B-Punkt um jeweils 1 Rahmen zu verschieben.</p> <ul style="list-style-type: none"> <li>Der Bereich für das Trimmen des B-Punktes ist wie folgt eingeschränkt.</li> </ul> <p>B-Punkt für Loop: Zwischen 5 Frames nach dem A-Punkt und Ende der Disc</p> <p>B-Punkt für Sampler: Zwischen 5 Frames nach dem A-Punkt und dem Ende des Samplers</p>
<b>7</b>	<p><b>B-Punkt speichern</b></p> <p>⑧ Drücken Sie die B-Taste noch einmal, um den neuen B-Punkt zu speichern und den A-B Trim-Modus zu verlassen. Die B-LED leuchtet.</p>

### A/B move

- A/B Move kann nicht zusammen mit Sampler Loop verwendet werden.

<b>8</b>	<p><b>Die A- oder B-Punkte auswählen</b></p> <p>⑨ Stellen Sie A/B Move ein und drücken Sie die A-Taste für den A-Punkt, den Sie verschieben möchten. Der Standby-Modus wird am A-Punkt aktiviert und die A-Taste blinkt.</p> <p>⑩ Drücken Sie nach Auswahl des A-Punktes die B-Taste, um den B-Punkt auszuwählen.</p> <ul style="list-style-type: none"> <li>Die B-LED blinkt. Der ausgewählte B-Punkt wird für den A-Punkt verwendet, der als Erstes ausgewählt wurde.</li> </ul>
<b>9</b>	<p><b>Die A- oder B-Punkte verschieben</b></p> <p>⑪ Drehen Sie die Scratch Disc, um den ausgewählten Punkt mit der manuellen Suchfunktion zu verschieben.</p> <ul style="list-style-type: none"> <li>Der Bereich für das Verschieben des B-Punktes ist wie folgt eingeschränkt.</li> </ul> <p>A-Punkt für Loop: Zwischen dem Anfang der Disc und 5 Frames vor dem B-Punkt</p> <ul style="list-style-type: none"> <li>Der Bereich für das Verschieben des B-Punktes ist wie folgt eingeschränkt.</li> </ul> <p>B-Punkt für Loop: Zwischen 5 Frames nach dem A-Punkt und Ende der Disc</p>
<b>10</b>	<p><b>Die A- oder B-Punkte speichern</b></p> <p>⑫ Drücken Sie die A- oder B-Taste noch einmal. Die LED hört auf zu blinken, der A- oder B-Punkt wird neu eingestellt und der A/B Move-Modus wird deaktiviert.</p>
<b>11</b>	<p><b>Fertigstellen der A/B-Einstellung</b></p> <p>⑬ Drücken Sie die A/B TRIM-Taste, um den Einstellmodus für Punkt A und B zu verlassen.</p>

# 10 SAMPLER

Der DN-S3000 verfügt über einen Sampler mit einer Länge von 15 Sekunden. Dieser Sampler kann während der Wiedergabe auch in den Looping- und Scratches-Modus geschaltet werden.

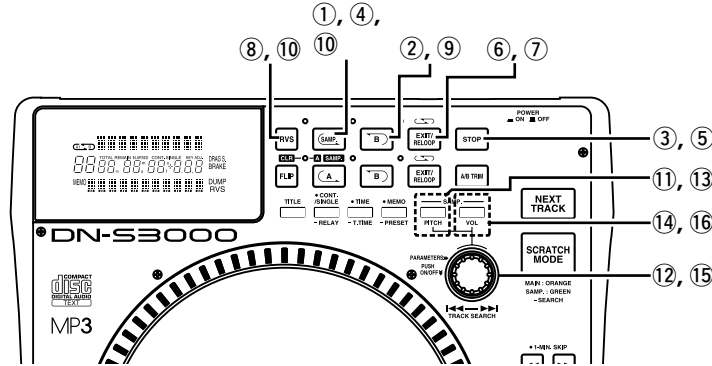

<b>1</b>	<p><b>Sampler-Aufnahme</b></p> <p>① Wenn die SAMP-Taste im Standby- oder Wiedergabe-Modus gedrückt wird, wird der Ton vom SAMP-Punkt für bis zu 15 Sekunden auf den Sampler-Speicher aufgenommen.</p> <ul style="list-style-type: none"> <li>Die SAMP-Taste blinkt während der Aufnahme. Wenn die Aufnahme abgeschlossen wurde, schaltet sich die Taste aus und die entsprechende SAMP B LED-Anzeige leuchtet auf.</li> </ul>
<b>2</b>	<p><b>Einstellen des B-Punktes</b></p> <p>② Wenn die B-Taste während der Sampler-Aufnahme gedrückt wird, wird der Sampler Loop B-Punkt eingestellt und der Loop-Modus aktiviert.</p> <ul style="list-style-type: none"> <li>Nach Einstellen des B-Punktes erfolgt die Aufnahme für etwa 15 Sekunden ohne Unterbrechung.</li> <li>Wenn der B-Punkt nicht eingestellt ist, wird der Aufnahme-Endpunkt automatisch als B-Punkt festgelegt. Die EXIT/RELOOP-LED leuchtet auch auf und zeigt damit an, dass der Sampler Loop-Modus automatisch eingestellt wird.</li> </ul>
<b>3</b>	<p><b>Aufnahme stoppen</b></p> <p>③ Drücken Sie die STOP-Taste, um die Aufnahme zu beenden, bevor sie bei vollem Speicher automatisch beendet wird.</p> <ul style="list-style-type: none"> <li>Die EXIT/RELOOP-LED leuchtet auf und zeigt damit an, dass der Sampler Loop-Modus automatisch eingestellt wird.</li> </ul>

<b>4</b>	<p><b>Wiedergabe des Sampler-Sounds</b></p> <p>④ Die Wiedergabe des Sampler-Sounds startet, wenn die SAMP-Taste nach Beenden der Aufnahme gedrückt wird.</p> <ul style="list-style-type: none"> <li>Die Sampler-Wiedergabe wird in Schleifen fortgesetzt. Bei Einstellen des B-Punktes erfolgt die Loop-Wiedergabe zwischen Punkt A und B. Ohne B-Punkteinstellung loppt der Sampler die gesamte Aufnahme (etwa 15 Sekunden).</li> </ul> <p>⑤ Drücken Sie die STOP-Taste, um den Sampler-Sound auszuschalten.</p>
<b>5</b>	<p><b>Auswahl des Sampler Loop-Modus</b></p> <p>Wenn die Sampler-Wiedergabe stoppt, können Sie für den Sampler den Loop-Modus einstellen.</p> <p>Loop (Grundeinstellung): Sampler-Wiedergabe wird mit Schleifen fortgesetzt. (EXIT/RELOOP LED leuchtet weiter)</p> <p>Exit: Sampler-Wiedergabe wird über Punkt B bis zur Aufnahmelänge fortgesetzt. (EXIT/RELOOP LED blinkt)</p> <p>Single: Sampler-Wiedergabe stoppt am Punkt B. (EXIT/RELOOP LED ist ausgeschaltet)</p> <p>⑥ Drücken Sie nach der Aufnahme und vor der Wiedergabe die EXIT/RELOOP-Taste, um den Loop-Modus auszuwählen.</p>

<b>6</b>	<p><b>Ausschalten und Reloop</b></p> <p>⑦ Die EXIT/RELOOP-Taste kann wie die Seamless Loop-Funktion verwendet werden.</p>
<b>7</b>	<p><b>Reverse-Wiedergabe</b></p> <p>⑧ Durch Drücken der RVS-Taste können Sie den gesampelten Sound rückwärts wiedergeben lassen. Im Rückwärts-Wiedergabe-Modus leuchtet die RVS LED-Anzeige auf.</p> <ul style="list-style-type: none"> <li>Die Rückwärts-Wiedergabe wird wirksam, wenn Sie die SAMP-Taste nach dem Einschalten des Rückwärts-Modus drücken. Drücken Sie zur Rückkehr zur normalen Vorwärts-Wiedergabe die erneut RVS-Taste.</li> </ul>
<b>8</b>	<p><b>Verschieben des Sampler B-Punktes</b></p> <p>⑨ Wenn die B-Taste während der Sampler-Wiedergabe gedrückt wird, wird der B-Punkt zu der Position verschoben, an der die Taste gedrückt worden ist, und die Loop-Wiedergabe startet ab Punkt A.</p>
<b>9</b>	<p><b>Löschen der Sampler-Daten</b></p> <p>⑩ Drücken Sie die SAMP-Taste während die RVS/(CLR)-Taste gedrückt gehalten, um den Sampler zu löschen.</p> <ul style="list-style-type: none"> <li>Oder Sie können den Sampler durch Drücken RVS/(CLR)-Taste für etwa 1 Sekunde löschen.</li> </ul>

## Stellen Sie die Tonhöhe ein

Die Sampler-Wiedergabe-Tonhöhe kann eingestellt werden.

- ⑪ Drücken Sie die SAMP.PITCH-Taste; dadurch wird der Tonhöhen-Eingangsmodus eingestellt, die PARAMETERS LED-Anzeige blinkt und die gegenwärtigen Einstellungen werden auf dem Zeichendisplay angezeigt.
- Starten Sie die Sampler-Wiedergabe.
- ⑫ Durch Drehen des PARAMETERS-Knopfes kann die Tonhöhe verändert werden.
- \* Wenn der PARAMETERS-Knopf gleichzeitig gedrückt und gedreht wird, können Sie den Pitch-Bereich 10-mal schneller ändern.
- ⑬ Drücken Sie die SAMP.P-Taste erneut, um den Tonhöhen-Eingangsmodus auszuschalten.

## Stellen Sie den Klangpegel ein

Der Sampler-Wiedergabe-Klangpegel kann eingestellt werden.

- ⑭ Drücken Sie die SAMP.VOL-Taste; dadurch wird der Klangpegel-Eingangsmodus eingestellt, die PARAMETERS LED-Anzeige blinkt und die gegenwärtigen Einstellungen werden auf dem Zeichendisplay angezeigt
- Starten Sie die Sampler-Wiedergabe.
- ⑮ Durch Drehen des PARAMETERS-Knopfes kann der Klangpegel verändert werden.
- ⑯ Drücken Sie die SAMP.VOL-Taste erneut, um den Klangpegel-Eingangsmodus auszuschalten.

## 11 MP3-WIEDERGABE

Der DN-S5000 ist in der Lage, MP3-Dateien über CD-R/RW-Medien wiederzugeben, die unter den folgenden Bedingungen erstellt worden sind.

\* MP3-Discs, die von anderen als den unten aufgeführten Formateinstellungen erstellt worden sind, können von unserem System nicht wiedergegeben werden.

\* In den meisten Fällen finden Sie die unten aufgeführten Einstellungen in den Eigenschaften Ihrer Brenner-PC-Software wieder.

Lesen Sie hinsichtlich einer Hilfestellung bei diesen Einstellungen Ihr Bedienungshandbuch durch oder nehmen Sie Kontakt zum Verkäufer Ihrer Software auf.

- HINWEIS:**
- Je nach Art der MP3-Codierung oder Schreibsoftware treten bei einigen Dateien Störgeräusche auf, oder es ist überhaupt nicht möglich, die entsprechende Datei wiedergeben zu lassen.
  - Die von Ihnen angefertigten Aufnahmen sind nur für Ihre Privatzwecke bestimmt und sollten auf eine Art und Weise verwendet werden, in der die Rechte des Inhabers des Urheberrechts, wie in Gesetzen zum Urheberrechtsschutz bestimmt, nicht verletzt werden.

### MP3 FORMAT

Disc-Format	Anwendbare Datei-Erweiterungen	.mp3 MP3, mP3 .Mp3
	ISO9660	Ebene 1 (max. 8/"8,3"-Zeichenstil)
		Ebene 2 (max. 31/30-Zeichenstil)
	Joliet	max. 64/64-Zeichenstil
	Romeo	max. 64/64 character style
	CD-ROM-Bereichsformat	Nur Modus 1
	Ordner-/Verzeichnishierarchie-Ebene	max. 8 Ebenen nach unten (* <b>Hinweis #1</b> )
	Max. Ordneranzahl	Keine Einschränkung (* <b>Hinweis #2</b> )
Max. Dateienanzahl	max. 255 Dateien (* <b>Hinweis #3</b> )	
MP3-Format	MPEG-1	Audio Layer-3 32-320 kbps, f/s 44.1 kHz
		C.B.R. (Konstante Bitrate)-Verschlüsselung (Variable Bitrate)-Verschlüsselung
		ID-3 Tag
	<b>HINWEIS :</b> .m3u-Wiedergabelisten werden nicht unterstützt.	
Disc-Schreibverfahren	Disc auf einmal und Track auf einmal	
	Multi-Session	Wenn es sich bei der ersten Session um CDDA handelt, können Sie nur das CDDA-Track wiedergeben lassen. Wenn es sich bei der ersten Session um MP3 handelt, können Sie nur die MP3-Datei wiedergeben lassen.
	<b>HINWEIS :</b> Paketschreiben wird nicht unterstützt.	

**Hinweis #1** Es können keine Dateien in einem Ordner wiedergegeben werden, der weiter von der bestimmten hierarchischen Ordner-/Verzeichnisebene entfernt ist.

**Hinweis #2** Die Gesamtanzahl der Ordner ist nicht beschränkt, während die Gesamtanzahl der Dateien beschränkt ist.

**Hinweis #3** Wenn die Dateienanzahl 255 überschreitet, kann das Gerät die ersten 255 Dateien wiedergeben; anschließend werden keinerlei weitere Dateien erkannt.

### Display

- Die verstrichene Datei-Wiedergabezeit und die verbleibende Datei-Wiedergabezeit kann ausgewählt werden (nur bei C.B.R.-Dateien).
  - Der Dateiname, der Ordnername und der ID-3-Tag (Titel-/Interpretname/Albumname) können angezeigt werden. Bei jedem Drücken der TITLE-Taste wird die Anzeige des Dateinamens (untere Zeile des Displays)/Ordnernamens (obere Zeile des Displays), des Titelnamens, des Interpretennamens oder des Albumnamens ausgewählt.
- HINWEIS:**  
Der Titel- und Interpretenname bedienen sich der Daten des ID-3-Tags.  
Es handelt sich nicht um die Daten eines Dateinamens.

### Wiedergabe, Pause und Suchlauf

- Wie bei einer herkömmlichen CD ist es möglich, Wiedergabe, Pause und Rückwärts-Suchlauf durchzuführen.
  - Tonhöhen-Bereich 4%, 10%, 16%, 24%
- HINWEIS:**
- Die Sampler-Funktion wird bei der MP3-Wiedergabe nicht unterstützt.
  - Wenn nach der Aufnahme von Sampler-Daten eine MP3-Disc in den DN-S3000 eingelegt wird, werden die Sampler-Daten gelöscht.
  - Wenn Sie bei mit V.B.R. verschlüsselten Dateien einen Rückwärtseinsatz durchführen, kehrt die Startposition zum Kopf der Datei 00:00:00 zurück statt zu der Stelle, an der Musik erkannt wird.

### Wählen Sie die Datei aus.

- Wählen Sie die Datei-Suchmodi aus**  
Bei MP3-Discs können die unten aufgeführten Such-Modi durch Drücken und Halten des Titelauswahl-Knopfes **⏪** für mindestens 1 Sekunde ausgewählt werden.

  - Der Datei-Suchmodus wird durch Drehen des PARAMETERS-Knopfes **⏪** ausgewählt und durch Drücken desselben Knopfes eingestellt.
- Dateisuche (Datei)**

  - Wenn der Titelauswahl-Knopf **⏪** gedreht wird, wird die Dateisuche in der Reihenfolge der Dateinummern durchgeführt.
  - Wenn der Titelauswahl-Knopf **⏪** hinein gedrückt und gedreht wird, wird die Dateisuche für jeweils 10 Dateien gleichzeitig durchgeführt.
- Datei-/Ordnersuche (Datei-Ordner)**

  - Wenn der Titelauswahl-Knopf **⏪** gedreht wird, wird die Dateisuche in der Reihenfolge der Dateinummern durchgeführt.
  - Wenn der Titelauswahl-Knopf **⏪** hinein gedrückt und gedreht wird, wird die Ordnersuche in der Reihenfolge der Ordernummern durchgeführt.
- Interpretennamen-Suche (Interpretenname) Titelnamen-Suche (Titelname)**  
Wenn der Interpretenname oder der Titelname wie unten aufgeführt im Dateinamen enthalten ist, ist es möglich, in alphabetischer Reihenfolge des Interpreten- und Titelnamens zu suchen.

  - Wenn die Aufnahme in der Reihenfolge der Interpretennamen und Titelnamen (Interpret - Titel, (Interpret)(Titel), [Interpret][Titel] und mit "-", "()" oder "[]" zwischen den Interpretennamen und den Titelnamen durchgeführt wurde, ist es möglich, nach dem Interpretennamen und nach den Titelnamen in alphabetischer Reihenfolge zu suchen.

**HINWEIS:**

  - Diese Namens-Suchfunktionen können nicht ausgewählt werden, wenn die Dateinamen nicht im hier bestimmten Format aufgenommen worden sind.
  - Der Titel- und Interpretenname bedienen sich der Daten eines Dateinamens. Es handelt sich nicht um Daten des ID-3-Tags.

### Dateinamen-Suche (Dateiname)

Sie können in alphabetischer Reihenfolge nach Dateinamen suchen.

- Wenn die Dateinamen-Suchfunktion ausgewählt und der Titelauswahl-Knopf **⏪** gleichzeitig gedrückt und gedreht wird, wird die Dateinamen-Suche in alphabetischer Reihenfolge durchgeführt.
  - Wenn der Titelauswahl-Knopf **⏪** nach dem Abschließen der Suche in alphabetischer Reihenfolge gedreht wird, wird die Dateisuche in der Reihenfolge der Dateinummern von dem Dateinamen mit dem ausgewählten Buchstaben aus durchgeführt.
  - Wenn die CUE-Taste **⏪** nach der Auswahl der Datei gedrückt wird, wird nach der ausgewählten Datei gesucht und der Standby-Modus wird eingestellt.

### HINWEIS:

Wenn der Dateiname nicht dem Format von 4 entspricht, wird die Dateinamen-Suche ausgewählt.

### Manuelle Suche und Schnellsuche

Die manuelle Suche und die Schnellsuche kann nur bei C.B.R.-Dateien durchgeführt werden.

### HINWEIS:

- Die manuelle Suche und die Schnellsuche kann ausschließlich innerhalb der ausgewählten Datei durchgeführt werden.
- Die manuelle Suche in Rückwärtsrichtung ist bis zu dem Punkt möglich, der sich 5 Sekunden vor dem Punkt befindet, an dem die Suche begonnen wurde.
- Die Suchgeschwindigkeit kann je nach Kompressionsrate der Datei o. Ä. variieren.

### Scratch (Scratchen)

Eine Scratch-Wiedergabe ist auf die gleiche Art und Weise möglich wie bei herkömmlichen CDs.

- HINWEIS:** Das Scratchen (back spinning) in Rückwärtsrichtung ist bis zu dem Punkt möglich, der sich 5 Sekunden vor dem Punkt befindet, an dem die Rückwärts-Wiedergabe gestartet wurde.

### Seamless Loop/Hot start/Stutter

Hot Start, Seamless Loop-Wiedergabe und Stutter kann auf die gleiche Art und Weise durchgeführt werden wie bei herkömmlichen CDs.

- HINWEIS:** Die A- und B-Punkte für Seamless Loop müssen beide innerhalb der gleichen Datei eingestellt werden.

### Platter-Effekt

Platter-Effekte werden auf die gleiche Art und Weise unterstützt wie bei herkömmlichen CDs.

- HINWEIS:** Die Rückwärts-Wiedergabe wird für maximal 5 Sekunden durchgeführt, wonach die Wiedergabe in den normalen Modus zurückkehrt.

12 PLATTER EFFECT

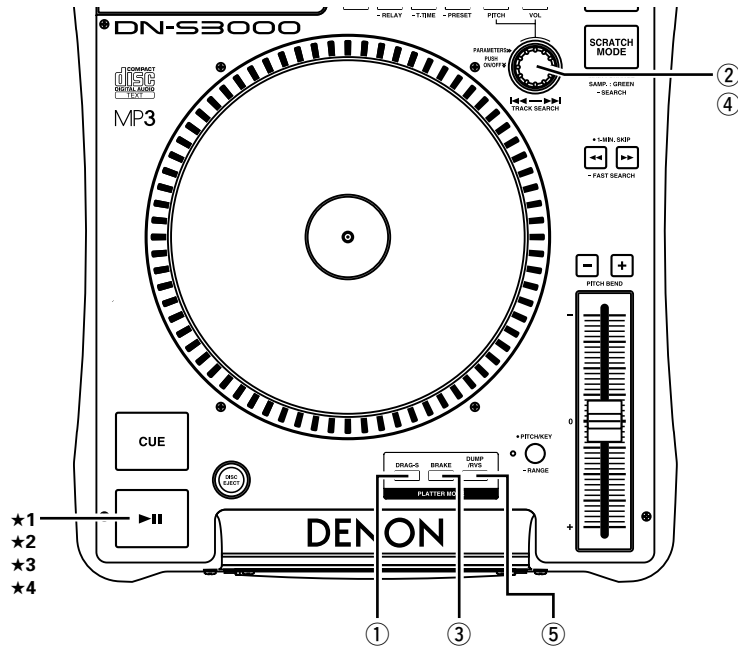

**1-1 DRAG-S (DRAG START):**  
Zum Simulieren eines schleppenden Sounds eines Platters, der aus dem Stopp-Modus heraus startet.

① Die DRAG-S-Funktion kann mit der DRAG-S-Taste ein- und ausgeschaltet werden.

**1-2 DRAG-S TIME:**  
Beim Einschalten von DRAG-S blinkt die PARAMETERS LED und die Parameter werden angezeigt. Wenn Sie die Standardeinstellungen verwenden, gibt es eine Zeit von 4 Sekunden, in der die einmal ausgewählte DRAG-S-Taste und der PARAMETERS-Knopf-falls ausgewählt - inaktiv bleiben. Nach 4 Sekunden und dem Verlassen des DRAG-S-Menüs.

② Die DRAG-S-Zeit kann mit dem PARAMETERS-Knopf gewählt werden.

**1-3**

- Beim Drücken des PARAMETERS-Knopfes wird die Zeit eingegeben und der DRAG-S-Zeitauswahl-Modus wird abgebrochen.

★1 Die BRAKE-S-Zeit kann mit dem ►||-Knopf ausgewählt werden.

**2-1 BRAKE**  
Zur Simulation eines sich herunter windenden Sounds eines Platters, der langsam zu einem vollständigen Stoppen kommt.  
Adds a echo sound when playback stops.

③ Die BRAKE-Funktion kann durch Drücken der BRAKE-Taste ein- und ausgeschaltet werden.

**2-2 BRAKE TIME**  
Wenn die BRAKE-Funktion eingeschaltet ist, blinkt die PARAMETERS LED-Anzeige und die Parameter werden angezeigt. Wenn Sie die Standardeinstellungen verwenden, gibt es eine 4-sekündige Zeit der Inaktivität für die zunächst ausgewählte BRAKE-Taste und den unter Umständen eingestellten PARAMETERS-Knopf. Nach 4 Sekunden wird das BRAKE-Menü verlassen.

④ Die BRAKE-Zeit kann mit dem PARAMETERS-Knopf ausgewählt werden.

- Beim Drücken des PARAMETERS-Knopfes wird die Zeit eingegeben und der BRAKE-Zeitauswahl-Modus wird abgebrochen.

★2 BRAKE wird aktiviert, wenn die ►||-Taste während der Wiedergabe gedrückt wird.

**3-1 DUMP/RVS**  
⑤ Der Modus wird bei jedem Drücken der DUMP/RVS-Taste (Dump/Reverse) in der folgenden Reihenfolge umgeschaltet: DUMP → RVS → Aus.

**3-2 DUMP:**  
Reverse-Wiedergabe wird über den festgelegten Zeitraum ausgeführt. Spielt den Sound rückwärts ab, während die Vorwärtsbewegung beibehalten wird, ohne "verstriche Zeit" zu verlieren, wenn Sie die normale Wiedergabe (in Vorwärtsrichtung) fortsetzen.

★3 Bei jedem Drücken der ►||-Taste wird zwischen der DUMP-Wiedergabe und der normalen Wiedergabe umgeschaltet.

- Die Reverse-Wiedergabe wird ausgeschaltet, sobald der Hot Start oder Stutter gestartet wird.

**3-3 RVS (REVERSE):**  
★4 Bei jedem Drücken der ►||-Taste wird zwischen der Rückwärts-Wiedergabe und der normalen Wiedergabe umgeschaltet.

- Die Reverse-Wiedergabe wird ausgeschaltet, sobald Hot Start oder Stutter gestartet wird.

**4 PLATTER MODE MEMO**  
Die DRAG-S-Ein-/Aus-Einstellung und die Zeitdaten, die BRAKE-Ein-/Aus-Einstellung und die Zeitdaten, in denen die Platter-Funktion verwendet werden soll, können im Voreinstellungsmodus gespeichert werden.

- Aktivieren Sie nach Abschluss der gewünschten Einstellungen den Voreinstellungsmodus und speichern Sie die Einstellungen unter "PRESET (5)". Sobald die Einstellungen gespeichert sind, werden sie bei jedem Einschalten automatisch eingestellt. (Siehe "PRESET" auf Seite 34.)



## 13 MEMO (Anwenderinstellungs-Speicher)

Die CD-Einstellungsinformation kann im permanenten Speicher gespeichert werden. Die gespeicherte Information kann später aus dem Speicher abgerufen werden, um Ihnen das Mischen zu erleichtern.

### 1. Informationen über MEMO

- Für das spätere Abrufen können bis zu 5000-Memo-Punkte im inneren Speicher abgelegt werden. Die Anzahl der Tracks auf einer bestimmten CD schränkt nur die Anzahl der verfügbaren Memo-Punkte auf dieser Disc ein.  
Beispiel: Sollte Ihre CD über 22 Tracks verfügen, können Sie nur bis zu 22 Memo-Punkte abspeichern. (1 Memo-Gruppe pro Track)

#### ACHTUNG:

5000 ist die maximal zulässige Anzahl von Tracks, die im Speicher abgelegt werden können.

Um allerdings den MEMO-Betrieb zu vereinfachen, verwaltet das Speichersystem jedes 1250er MEMO-Datenpaket als eine Mindest-Einheit (die Gesamtspeicherkapazität über 5000 geteilt durch 4 Datenpaket-Einheiten). Wenn Sie nur ein MEMO-Datenpaket im 1 MEMO CLEAR-Modus löschen möchten (siehe Seite 33), löscht das Gerät die Memo-Information, aber nicht die interne Memo-Zuordnungsnummer. Dementsprechend kann je nach Zustand die Anzahl der Tracks, die im Speicher abgelegt werden können, unter 5000 liegen.

Wenn Sie erst einmal 5000 gespeicherte Punkte erreicht haben, wird Ihnen die Meldung "MEMO FULL!" angezeigt. Zu diesem Zeitpunkt müssen Sie die alten Daten löschen ("delete"), um Platz für neue Memo-Punkte zu schaffen. Aus diesem Grunde werden die ältesten 1250 Memo-Punkte gelöscht.

- Die MEMO-Anzeige leuchtet auf dem Display, wenn ein Track, dessen Daten im Speicher gespeichert sind, ausgewählt wird.

### 2. MEMO ITEMS

Die folgenden Punkte können maximal unter 1 Speicherbank gespeichert werden:

- Cue-Punkt
- A- und B-Punkte
- Wiedergabe-Pitch, Pitch ein/aus, Key Adjust Ein-/Aus-Einstellung

### 3. MEMO MODE SELECT

- Drücken Sie die **MEMO**-Taste im Cue-Modus, um den MEMO-Modus zu aktivieren.
- Drehen Sie den **PARAMETERS**-Knopf, um die verschiedenen MEMO-Modi aus den folgenden Modi auszuwählen.

#### Memo Set, MemoCall, Memo Clr

Je nach Bedingung können einige Modi nicht ausgewählt werden.

- Drücken Sie die **MEMO**-Taste noch einmal, um den MEMO-Modus zu verlassen.

#### (1) Daten im Speicher ablegen [Memo Set]

- Nach Ausführen der zu speichernden Einstellungen die **CUE**-Taste drücken.
- Wenn die MEMO-Anzeige im Cue-Modus auf dem Display ausgeschaltet ist, die **MEMO**-Taste drücken, um die Memo Set-Funktion zu aktivieren.
- Falls die MEMO-Anzeige leuchtet, muss das existierende Memo gelöscht werden, bevor das neue Memo gespeichert wird.
- Drücken Sie zum Schluss den **PARAMETERS**-Knopf, um die Einstellung zu beenden. Die Meldung "COMPLETE" wird angezeigt und die MEMO-Anzeige leuchtet.

#### MEMO FULL

- Wenn der Speicher voll ist und keine Daten mehr gespeichert werden können, wird "Memo Full!" und "Del 1250?" angezeigt.
- In diesem Fall ist es erforderlich, dass Sie die ersten 1250 Memos (Nummer 1 bis 1250) auf einmal löschen, um Platz für neue Memos zu schaffen.
- Um Platz zu schaffen, müssen Sie den **PARAMETERS**-Knopf drücken, wenn "Del 1250?" angezeigt wird.
- "Delete OK?" erscheint, anschließend den **PARAMETERS**-Knopf noch einmal drücken, um den Löschvorgang zu starten.
- Nachdem die ersten 1250 Memos gelöscht worden sind (Nummer 1 bis 1250), werden die Punkte nach dem 1251. Memo als neue Punkte 1, 2, 3... durchnummeriert (nun verfügen Sie über 1250 neue leere Speicherplätze).

#### (2) MEMO Call [Memo Call]

- Wenn eine CD Tracks mit Memos enthält, die mit dem DN-S3000 eingefügt wurden, blinkt die MEMO-Anzeige 5 Sekunden lang.
- Um die Memo-Daten aufzurufen, zuerst den Track wählen, der mit einem MEMO versehen ist. Danach leuchtet die MEMO-Anzeige.
- Drücken Sie die **MEMO**-Taste, um die Memo Call-Funktion zu aktivieren.
- Wenn der **PARAMETERS**-Knopf im Memo Call-Modus gedrückt wird, werden alle im Speicher gespeicherten Daten geladen. DN-S3000 wird beim aufgerufenen Cue-Punkt in den Standby-Modus geschaltet.
- Wenn der Wiedergabe-Pitch vom Memo geladen wird und die PITCH-LED dabei blinkt, ist der Wiedergabe-Pitch solange gesperrt, bis der Pitch-Slider den gleichen Pitch hat. Während der Wiedergabe-Pitch gesperrt ist, blinkt die PITCH-LED.

#### (3) 1 MEMO CLEAR [Memo Clr]

- Wählen Sie den MEMO-Track, um die Memo-Daten zu löschen. Danach leuchtet die MEMO-Anzeige.
- Drücken Sie die **MEMO**-Taste, um die Memo Clear-Funktion zu aktivieren.
- Wenn der **PARAMETERS**-Knopf im MEMO CLEAR-Modus gedrückt wird, wird der Speicher gelöscht und die MEMO-Anzeige wird auf dem Display ausgeschaltet.

#### ALL MEMO CLEAR

- Alle Speicherdaten können gelöscht werden.
- Für Anleitungen siehe "14 PRESET (1) MEMO ALL CLEAR".

#### 4. Copying all MEMO

- Die MEMO-Daten können zwischen zwei DN-S3000s oder DN-S3000 und dem DN-D9000 oder DN-S3000 und dem DN-S5000 hin- und herkopiert werden.
- Auch DN-2600F MEMO-Daten können auf den DN-S3000 kopiert werden.
- Für Anleitungen siehe "14 PRESET (12) MEMO ALL COPY".

#### 5. X-EFFECT

- Die MEMO-Daten von zwei DN-S3000 oder DN-S3000 und DN-S5000 können miteinander verglichen werden, wenn die DN-S3000s durch X-EFFECT angeschlossen sind.

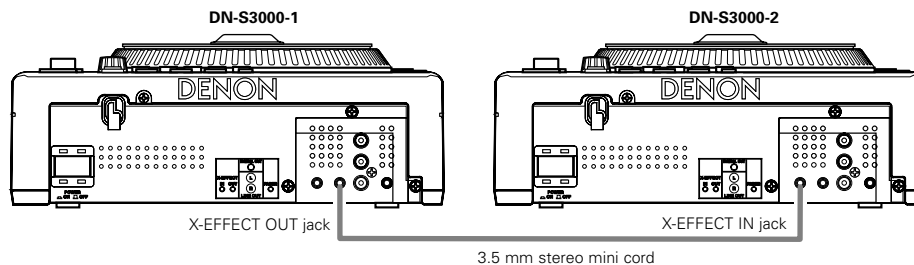

#### HINWEIS:

Die MEMO-Daten der zwei DN-S3000-Einheiten werden geprüft, wenn die Disc geladen wird.

# 14 PRESET

## 1. Preset-Modus

- ① Der Preset-Modus ist aktiviert, wenn die **PRESET**-Taste länger als 1 Sek. gedrückt wird, während sich der DN-S5000 im Cue-, Pause- oder No Disc-Modus befindet.
- ② Drehen Sie den **PARAMETERS**-Knopf, um den Preset-Punkt auszuwählen.
- ③ Nach der Auswahl des Punktes den **PARAMETERS**-Knopf drücken, um die Preset-Daten auszuwählen.
- ④ Wiederholen Sie diese Schritte, um die Preset-Daten zu ändern.
- ⑤ Drücken Sie die **PRESET**-, **CUE**-, **PLAY/PAUSE**-Taste, um den Preset-Modus zu verlassen.

## 2. Preset-Punkte und -Daten

Das "\*" neben den Daten gibt den Grundwert an.

- (1) AUTO CUE: Auto Cue-Pegelsuche ein/aus (ON\* / OFF)
- (2) PITCH RANGE : Wählen Sie den Wiedergabe-Pitch-Bereich aus, wenn der Strom eingeschaltet wird.  
(±4 / ±10\* / ±16 / ±24%)
- (3) PLATTER : Auswählen, ob der Platter während der Wiedergabe gedreht werden soll oder nicht.  
(Turn round\* / Turn stop)
- (4) PLATTER MODE MEMO :  
Wenn die Parameter des Platter Modus (DRAG-S und BRAKE) die Quelle und die Ein-/Aus-Einstellung gespeichert sind, werden die gespeicherten Daten bei jedem Einschalten eingestellt.
  - ① Betätigen Sie den **PARAMETERS**-Knopf und wählen Sie "YES", um die Effekt-Daten einzustellen.
    - "Set OK?" blinkt auf dem Zeichendisplay.
  - ② Betätigen Sie den **PARAMETERS**-Knopf noch einmal und wählen Sie "OK", um die Dateneinstellung auszuführen.
  - ③ Wenn die Einstellung abgeschlossen ist, wird "Complete!" angezeigt.
- (5) AUTO LOAD : Zeit für automatisches Laden einer Disc. (OFF / 10 / 30 / 60\* seconds)
- (6) EOM : Startzeit für Meldung bei Track-Ende. (OFF / 10\* / 15 / 20 / 30 / 60 / 90 seconds)
- (7) FADER START MODE: Wählen Sie den 2-Line-Typ (Cue und Wiedergabe) oder 1-Line-Typ (Wiedergabe und Pause).  
(Play/Cue\* / Play/Pause)
- (8) POWER ON PLAY : Die Wiedergabe startet, wenn die Stromzufuhr eingeschaltet ist, wenn eine Disc eingelegt wird. (On / Off\*)
- (9) SINGLE/CONTINUOUS/SINGLE PLAY LOCK :Wählen Sie den Wiedergabemodus, wenn der Strom eingeschaltet wird. (Single\* / Continuous / S.PlayLock)
  - Wenn SINGLE PLAY LOCK ausgewählt wurde, ist die Titelauswahl während der Wiedergabe deaktiviert. Dies verhindert ein Stoppen der Wiedergabe, wenn der Titelauswahl-Knopf aus Versehen während der Wiedergabe gedreht wird. Dieser Modus ist selbst dann gültig, wenn er nach dem Einschalten der Stromversorgung ausgewählt wurde.
- (10) ELAPSED/REMAIN: Wählen Sie den Zeit-Modus, wenn der Strom eingeschaltet wird. (Elapsed\* / Remain)
- (11) MEMO ALL CLEAR : Löschen aller MEMO-Daten im permanenten Speicher.
  - ① Drücken Sie den **PARAMETERS**-Knopf und wählen Sie "YES", um die MEMO-Daten zu löschen.
    - "Clear OK?" blinkt auf dem Zeichendisplay.
  - ② Drücken Sie noch einmal auf den **PARAMETERS**-Knopf und wählen Sie "OK", um den Löschvorgang der Speicherdaten zu starten.
    - Während die Daten gelöscht werden, erscheint "Memo Clear" auf dem Zeichendisplay.
  - ③ Ist der Löschvorgang abgeschlossen, wird "Complete!" angezeigt.

### (12) MEMO ALL COPY :

Kopieren Sie sämtliche MEMO-Daten von der Haupteinheit des DN-S3000 (oder DN-S5000, DN-D9000, DN-2600F) zur Untereinheit des DN-S3000 (oder DN-S5000, DN-D9000), wenn beide Einheiten durch ein normales, lineares Kabel angeschlossen sind. (Siehe Schaubild hinsichtlich des Kabels.)

**HINWEIS:** Stellen Sie sicher, dass sich keine Discs im CD-Player befinden.

Ein lineares Kabel wird verwendet:

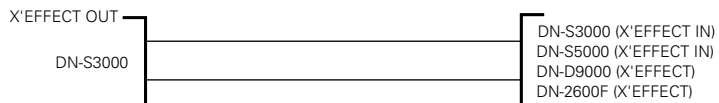

- Schließen Sie unter Verwendung eines geraden Kabels die X-EFFECT-Anschlüsse zwischen zwei DN-S3000-Geräten oder zwischen einem DN-2600F- und einem DN-S3000-Gerät oder zwischen einem DN-D9000- und einem DN-S3000-Gerät oder zwischen einem DN-S5000- und einem DN-S3000-Gerät an.
- Wenn es sich bei der Haupteinheit um einen DN-2600F handelt, führen Sie bitte zunächst im Preset-Modus des DN-2600F das unten beschriebene Verfahren durch. (Lesen Sie sich hinsichtlich näherer Informationen bitte die Bedienungsanleitung des DN-2600F durch.)
  - \* Stellen Sie den "Copy Master" für den Preset-Punkt (14) ein.
    - Gehen Sie anschließend bei der Untereinheit des DN-S3000 zum unten stehenden Punkt ① weiter.
- Das Kopieren kann unter Verwendung des DN-S3000 und des DN-D9000 oder des DN-S3000 und des DN-S5000 auf die gleiche Art und Weise wie bei der Verwendung von zwei DN-S3000-Geräten durchgeführt werden.

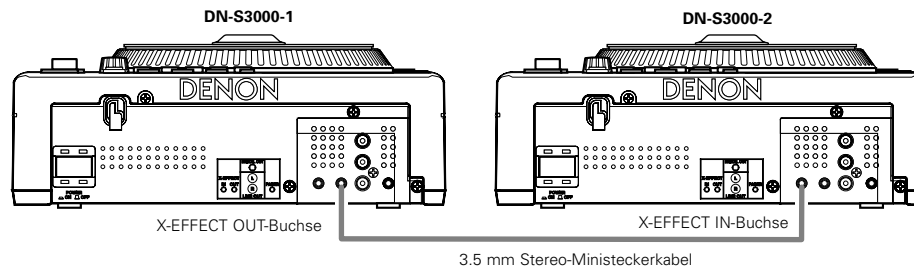

- Führen Sie den Kopiervorgang zum Slave-DN-S3000 aus.
  - ① Drücken Sie den **PARAMETERS**-Knopf und wählen Sie "YES", um den Kopiervorgang zu starten. "Copy OK?" blinkt auf dem Zeichendisplay.
  - ② Drücken Sie noch einmal auf den **PARAMETERS**-Knopf. "Start OK?" wird auf dem Zeichendisplay angezeigt.
 

**HINWEIS:** Sollte es sich bei dem Hauptgerät um einen DN-2600F handeln, führen Sie hier das unten stehende Verfahren im Preset-Modus des DN-2600F durch. Starten Sie im Preset-Punkt (15) zunächst das Kopieren am DN-2600F. Gehen Sie anschließend bei der Untereinheit des DN-S3000 zum unten stehenden Punkt ③ weiter.
  - ③ Drücken Sie noch einmal auf den **PARAMETERS**-Knopf und starten Sie den Kopiervorgang, wenn die kopierten Daten vom Master empfangen werden. "Copying" wird auf dem Zeichendisplay angezeigt.
    - Wenn der Master und der Slave nicht angeschlossen oder für den Kopiervorgang vorbereitet sind, erscheint "Not Connect" auf dem Zeichendisplay.
  - ④ Ist der Kopiervorgang abgeschlossen, wird "Complete!" angezeigt.
    - "Copy Error" wird auf dem Zeichendisplay angezeigt, wenn der Kopiervorgang nicht normal abgeschlossen worden ist.
    - "Not connect" wird im Zeichen-Display angezeigt, falls es nicht möglich sein sollte, normal zu kommunizieren.

Versuchen Sie in diesem Fall erneut, das oben beschriebene Verfahren durchzuführen.

  - Die kopierten MEMO -Daten werden dem mit den höchsten Nummern versehenen Bereich der Untereinheit DN-S3000 hinzugefügt.

(13) Die Software-Version des DN-S3000 wird angezeigt. (SYSTEM / DSP / CD DRIVE)

(14) PRESET INITIALIZE : Stellen Sie alle voreingestellten Daten auf die werkseitigen Grundeinstellungen.

- ① Drücken Sie zum Löschen der PRESET-Daten den **PARAMETERS**-Knopf. "Initial OK?" blinkt auf dem Zeichendisplay.
- ② Drücken Sie noch einmal auf den **PARAMETERS**-Knopf und wählen Sie "OK", um den Löschvorgang der voreingestellten Daten zu starten.
  - Während die Daten gelöscht werden, erscheint "Preset Int" auf dem Zeichendisplay.
- ③ Ist der Löschvorgang abgeschlossen, wird "Complete!" angezeigt.

## 15 TECHNISCHE DATEN

### ALLGEMEIN

<b>Typ:</b>	CD-Player
<b>Disc-Typ:</b>	Standard Compact Discs (12 cm Discs), CD-TEXT CD-R, CD-RW Discs
<b>HINWEIS:</b>	Fertiggestellte CD-R oder CD-RW Discs können in diesem Gerät abgespielt werden. Es ist jedoch möglich, dass einige CD-R/RW Discs aufgrund der Aufnahmequalität nicht abgespielt werden können.
<b>Abmessungen:</b>	CD Spieler Teil: 285 (B) x 111,5 (H) x 327 (T) mm (ohne FüÙe)
<b>Installation:</b>	Tischgerät
<b>Masse:</b>	CD Spieler Teil: 6,0 kg
<b>Stromversorgung:</b>	Modelle für die USA, Kanada und Taiwan: 120 V Wechselstrom ±10%, 60 Hz Modelle für die Europäische: 230 V Wechselstrom ±10%, 50 Hz 16 W
<b>Leistungsaufnahme:</b>	Betriebstemperatur: 5 bis 35°C
<b>Umgebungsbedingungen:</b>	Betriebs-Luftfeuchtigkeit: 25 bis 85% (keine Kondenswasserbildung) Lager-Temperatur: -20 bis 60°C

### AUDIO TEIL

#### Main Out, Monitor Out

<b>Quantisierung:</b>	Linear 24-Bit pro Kanal
<b>Probeentnahmefrequenz:</b>	44,1 kHz bei normaler Tonstärke
<b>Oversampling Rate:</b>	8-fach
<b>Gesamtklirrfaktor:</b>	0,01 % oder weniger
<b>Störabstand:</b>	90 dB oder mehr
<b>Kanalabstand:</b>	85 dB oder mehr
<b>Frequenzgang:</b>	20 bis 20,000 Hz
<b>Analogausgang</b>	
<b>Ausgangspiegel:</b>	2,0 V r.m.s.
<b>Impedanz:</b>	10 kΩ/kOhms oder mehr
<b>Digital-Ausgang</b>	
<b>Signalformat:</b>	IEC958-Type II
<b>Ausgangspiegel:</b>	0,5 Vp-p 75 Ω/Ohm

### FUNKTIONEN

<b>Sofortiger Start:</b>	Innerhalb von 20 msek.
<b>Variabler Pitch:</b>	±4% (0,02% pitch), ±10% (0,1% pitch), ±16% (0,1% pitch) ±24% (0,1% pitch), ±50% (0,5% pitch) ±100% (1,0% pitch)
<b>Pitch-bend:</b>	Pitch-range ±32% Pitch-range ±100%: ±99%
<b>Sampler</b>	
<b>Abtastfrequenz:</b>	44,1 kHz
<b>Länge:</b>	15 Sek.
<b>Ausgangspiegel:</b>	2,0 V r.m.s. (Variable / -14 ~ +6 dB)
<b>Variabler Pitch:</b>	±24% (0,1% pitch)
<b>Schulafgenauigkeit:</b>	1/75 Sek. (1 Subcode-Rahmen)
<b>Max. Scan Geschwindigkeit:</b>	Über 20 mal Normalgeschwindigkeit
<b>Max. MEMO Speicherbänke:</b>	5000 Bänke

\* Änderungen der technischen Daten und des Designs ohne vorherige Ankündigung vorbehalten.

## 16 RIEMENAUSTAUSCH

- Beim DN-S3000 wird der Platter durch einen Riemen angetrieben. Für den unwahrscheinlichen Fall, dass in diesem Zusammenhang Probleme auftreten, führen Sie bitte das unten beschriebene Verfahren durch, um den Riemen auszutauschen.

- Entfernen Sie eine Schraube **(A)** (Innensechskant) und ziehen Sie die Scratch Disc und die Rutschmatte heraus.
- Entfernen Sie den Riemen von der Motorriemenscheibe.

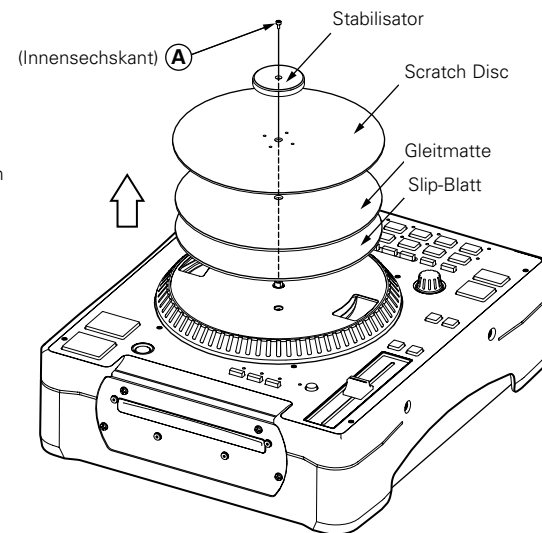
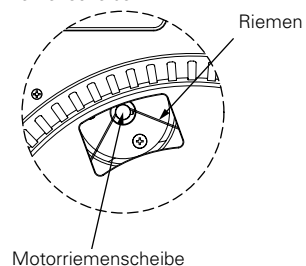

- Entfernen Sie 3 Schrauben **(B)** (⊕ Kopf) und ziehen Sie den Platter heraus.
- Entfernen Sie den Riemen vom Platter.

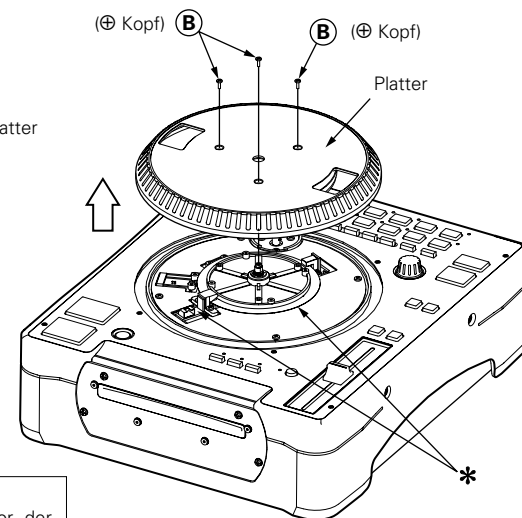
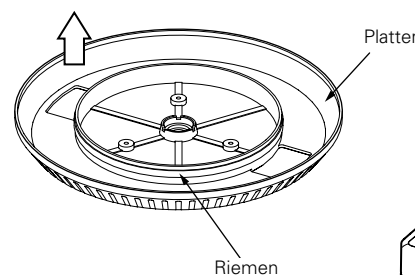

- Nehmen Sie den Einbau in der Reihenfolge 4 → 1 vor.

#### ACHTUNG:

- Ziehen Sie das Netzkabel heraus, bevor der Riemen ausgetauscht wird.
- Berühren Sie nicht den Sensor oder die Skala(\*), wenn der Platter entfernt wird.
- Tragen Sie kein Öl oder Fett auf den Riemen auf, wenn er ausgetauscht wird.

## **DENON, Ltd.**

16-11, YUSHIMA 3-CHOME, BUNKYO-KU, TOKYO 113-0034, JAPAN  
Telephone: (03) 3837-5321

Printed in Japan 511 4086 009

## Free Manuals Download Website

<http://myh66.com>

<http://usermanuals.us>

<http://www.somanuals.com>

<http://www.4manuals.cc>

<http://www.manual-lib.com>

<http://www.404manual.com>

<http://www.luxmanual.com>

<http://aubethermostatmanual.com>

Golf course search by state

<http://golfingnear.com>

Email search by domain

<http://emailbydomain.com>

Auto manuals search

<http://auto.somanuals.com>

TV manuals search

<http://tv.somanuals.com>