

Dell™ LCD TV

Owner's Manual

Model W3202MH and W3706MH

www.dell.com | support.dell.com

Download from [Www.Somanuals.com](http://www.Somanuals.com). All Manuals Search And Download.

Notes, Notices, and Cautions



NOTE: A NOTE indicates important information that helps you make better use of your TV.



NOTICE: A NOTICE indicates either potential damage to hardware or loss of data and tells you how to avoid the problem.



CAUTION: A CAUTION indicates a potential for property damage, personal injury, or death.

Information in this document is subject to change without notice.

© 2005 Dell Inc. All rights reserved.

Reproduction in any manner whatsoever without the written permission of Dell Inc. is strictly forbidden.

Trademarks used in this text: *Dell*, the *DELL* logo, *Dimension*, *OptiPlex*, *Inspiron*, *Latitude*, *Dell Precision*, *DellNet*, *TrueMobile*, *PowerApp*, *PowerEdge*, *PowerConnect*, and *PowerVault* are trademarks of Dell, Inc.; *EMC* is a registered trademark of EMC Corporation.

Other trademarks and trade names may be used in this document to refer to either the entities claiming the marks and names or their products. Dell Inc. disclaims any proprietary interest in trademarks and trade names other than its own.

August 2005

Rev. A00

Contents

1	About Your TV	
	Front View	5
	Left View	6
	Bottom View	7
	Package Contents	8
2	Setting Up Your TV	
	Proper Location for Your TV	11
	Connecting Your TV	12
3	Using Your Remote Control	
	Installing Batteries	19
	Using Your Remote Control	20
	Using Your TV With a Universal or Learning Remote Control	22
4	Using the TV Menu	
	Using Your Remote Control With the TV Menu	23
	Selecting Your TV Menu Language	24
	Input Select	24
	Picture Settings	25
	Audio Settings	26
	PIP/PBP/POP	27
	Size	28
	Parental Control	29





.. 45

..... 63

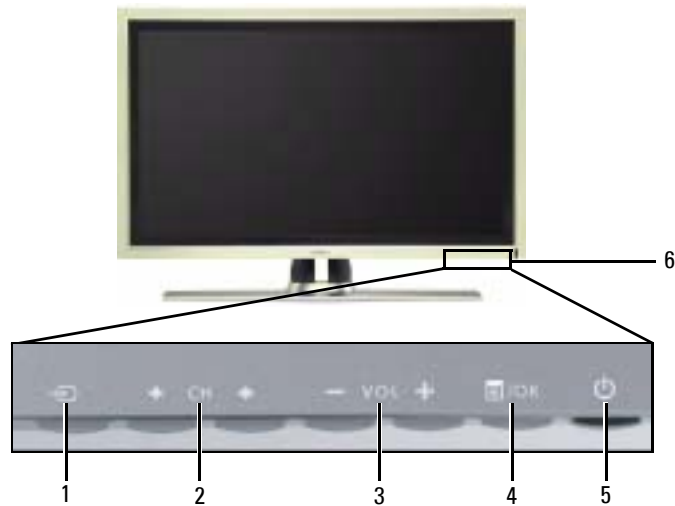
About Your TV

Front View



1		Input Source button	Push to display the Input Select menu
2		Channel up/down button	Push to select the previous/next channel or navigate through the TV Menu
3		Volume up/down button	Push to increase/decrease the volume or to select an TV Menu option
4		Menu/OK button	Push to display the TV Menu or to confirm your selection
5		Power button and light (LED)	Push to turn the TV on and off The power light is blue when the TV is on and amber when it is in power saving mode
6		IR receiver	Senses the signal from the remote control

Left View

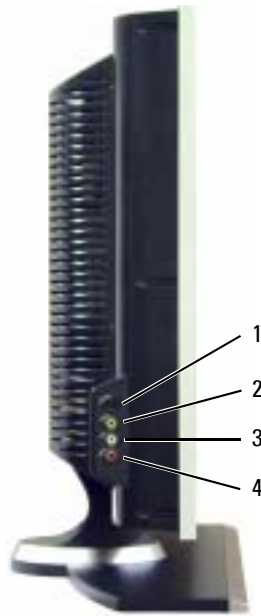

1	S-Video connector (AV Side)	Connect devices such as a video game system, a digital camera, or a DVD player
2	Composite video connector (AV Side)	Connect devices such as a VCR or DVD player
3	Audio connector (Left)	Use this connector if you have connected a device to the composite video connector or the S-Video connector
4	Audio connector (Right)	Use this connector if you have connected a device to the composite video connector or the S-Video connector

Bottom View

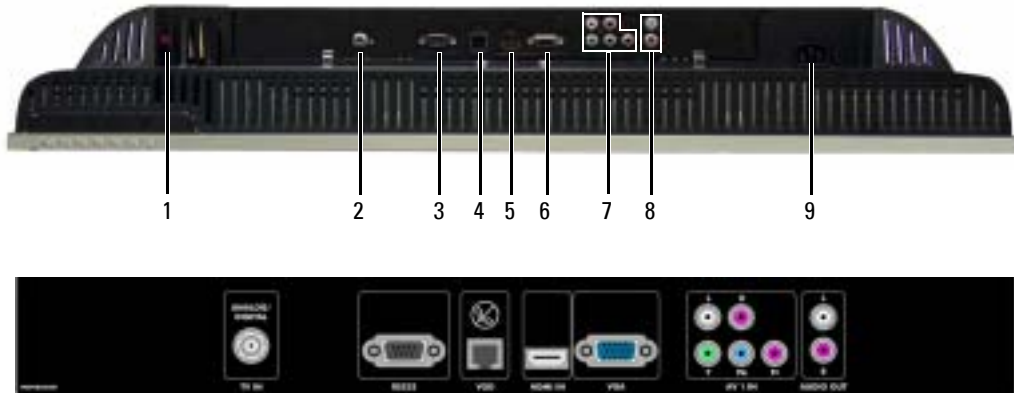

1	TV Speaker out connectors	Connect speakers
2	TV IN connector (Analog/Digital)	Connect an antenna or a cable TV box using the coaxial cable (It is a Digital/Analog combo tuner)
3	RS232 connector	For factory use only
4	VOD connector	Connect to the Ethernet cable for Video On Demand(VOD)
5	HDMI IN connector	Connect devices such as a DVD player or set-top box
6	VGA connector	Connect your computer using a VGA cable *The component audio connectors(AV1 IN - L/R) is shared by Component and VGA
7	Component audio and video connectors (AV1 IN)	Connect devices such as a DVD player, set-top box, or cable TV box *This Audio L/R pair is shared by Component and VGA
8	Audio-out connectors (L/R)	Connect a device such as a VCR if you have connected an antenna or cable TV through the TV IN connector
9	Power connector	Connect your power cord

Package Contents

 **NOTE:** If you need additional cables, contact Dell.

Power cord



Antenna (coaxial) cable



Component cable



RCA Audio (L/R) cable



Documentation



Caring for Your TV



CAUTION: Only a licensed technician should service the TV. Do not disassemble the TV.





CAUTION: Before cleaning the TV, unplug it from the electrical outlet.

- To clean the surface of the panel, lightly dampen a soft, clean, lint-free cloth with water.
- To clean the TV cabinet, use a cloth lightly dampened with a mild detergent.
- Do not use chemicals such as benzene, thinner, ammonia, or any type of abrasive cleaner.
- Do not use compressed air to clean the TV.

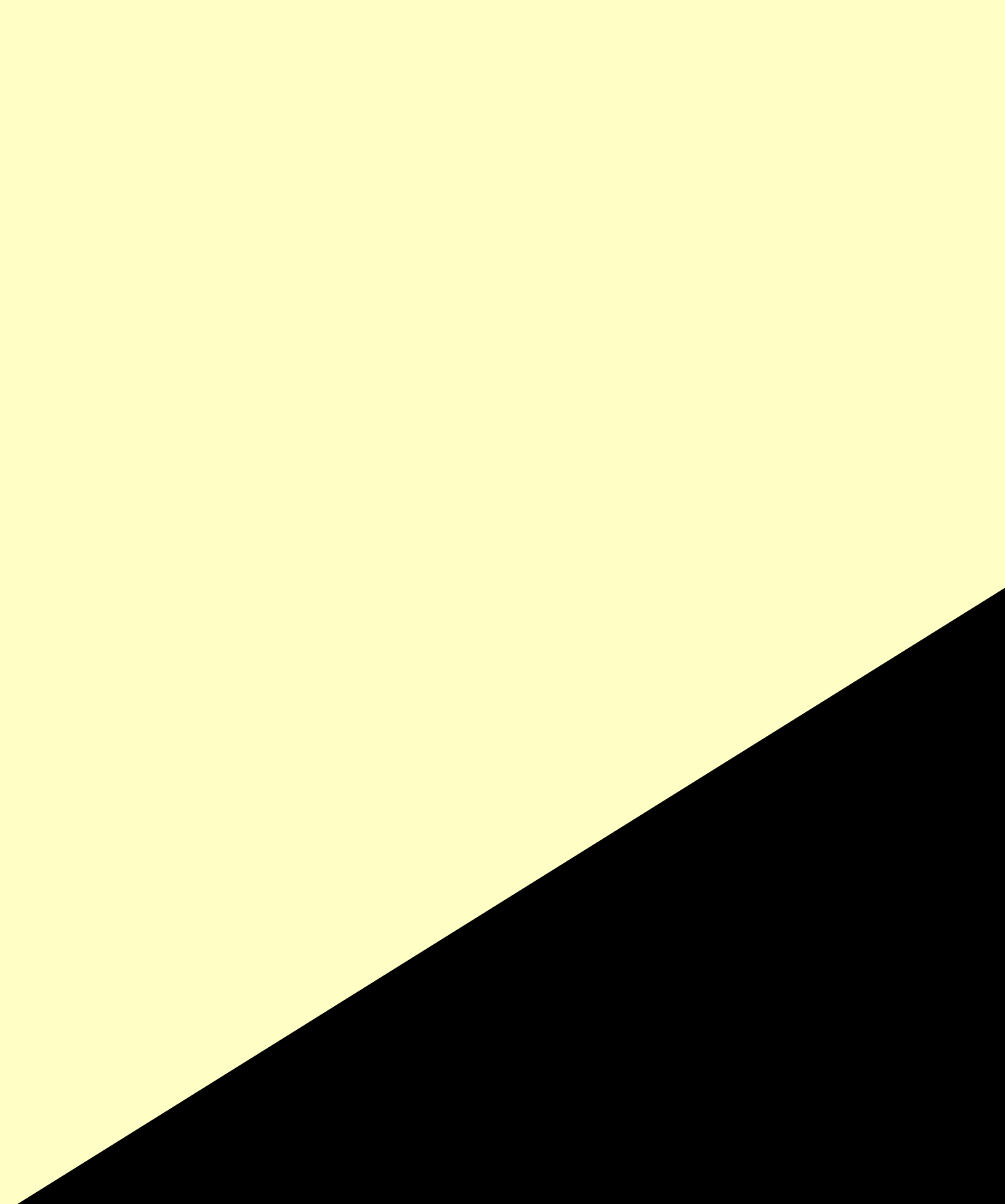



Quality	Cable and Connector	When to Use
Better	S-Video cable / S-Video, Left, Right 	The S-Video connector splits the video signal into two signals, black-and-white and color. If you are using the S-Video connector, you also need to connect the audio cables. To locate the S-Video connector, see " Left View " on page 6.
Best	Component (YPbPr) cable / AV1 IN 	The component connectors split the video signal into three signals, two color and one black-and-white. If you are using the component connectors, you also need to connect the audio cables. To locate the component connectors, see " Bottom View " on page 7.
Excellent	HDMI cable / HDMI IN 	HDMI (High Definition Multimedia Interface) assures that the best video signal is always sent from source (HDTV signal, DVD player) to the TV. This is achieved by allowing uncompressed video and multi-channel audio data to be sent to the display device through a single cable. To locate the connector, see " Bottom View " on page 7.

Using the S-Video Connector



- 1 Turn off the TV and unplug the power cord.
- 2 Connect your device using the S-Video and audio cables.
- 3 Plug in the power cords for the TV and devices and turn them on.
- 4 Enter the **TV Menu** and select **AV SIDE(S-Video)**. See "**Input Select**" on page 24 for more information.

Using the Component Connectors



- 1 Turn off the TV and unplug the power cord.
- 2 Connect your device using the component video and audio cables.
- 3 Plug in the power cords for the TV and devices and turn them on.
- 4 Enter the **TV Menu** and select the **AV1 (Component)**. See "**Input Select**" on page 24 for more information

Using the HDMI Connector



- 1 Turn off the TV and unplug the power cord.
- 2 Connect your device using the **HDMI** connector.
- 3 Plug in the power cords for the TV and devices and turn them on.
- 4 Enter the **TV Menu** and select the **HDMI**. See "**Input Select**" on page 24 for more information.

Using the VGA Connector



- 1 Turn off the TV and unplug the power cord.
- 2 Connect the blue VGA cable to your TV and to your computer.
- 3 Connect the RCA stereo audio cable (stereo jack to RCA jack cable) to the **AVI IN** audio connectors(**L/R**) on the TV and to your computer.
- 4 Plug in the power cords for the TV display and devices and turn them on.
- 5 Enter the **TV Menu** and select the **VGA**. See "**Input Select**" on page 24 for more information.

Using the VOD Connector



- 1** Turn off the TV and unplug the power cord.
- 2** Connect the Ethernet cable to the **VOD** connector on the TV.
- 3** Plug in the power cords for the TV and turn on the TV.

Using Your Remote Control

 **NOTE:** The remote control for your Dell™ TV is an optional. If you would like to purchase a remote control, contact Dell.

Installing Batteries

Before you can use your remote control, install three-AAA batteries.

- 1 Slide open the battery cover.
- 2 Install the batteries. Make sure that you match the + and - on the batteries with the + and - symbols in the battery compartment.
- 3 Replace the battery cover.



1	Power	Turns the TV on and off
2	MENU	Enters and exits the TV Main Menu
3	OK	Press to confirm your selection
4	GUIDE	Displays an electronic program guide when using Digital TV NOTE: Content may vary depending on the broadcaster.
5	PICT	Cycles through the preset options for the Picture menu
6	SLEEP	Turns on the sleep timer
7	PREV CH	Returns you to the previously viewed channel
8	Vol -	Decreases the volume
9	CH down	Push to view the previous channel
10	Number buttons	Press to select a channel
11	- (dash)	Press to select the sub-channel of Digital TV
12	POP/PBP	Enters and exits POP or PBP mode
13	PIP SEL	Toggles between windows when you use Picture-in-Picture (PIP), Picture-Outside-Picture (POP), or Picture-By-Picture (PBP)
14	INPUT	Enters the Input Select menu
15	Arrow buttons	In the TV Menu , use to navigate through the menus
16	INFO	Displays information about your TV and channel you are watching
17	AUDIO	Cycles through the preset Audio options
18	WIDE	Cycles through the size (aspect ratio) options from the Picture Settings menu
19	MUTE	Press to turn the sound on and off
20	CH up	Push to view the next channel
21	Vol +	Increases the volume
22	ENTER	Press to confirm the channel frequency entry
23	POS	Press to change the position of the PIP , POP , or PBP window
24	SWAP	Swaps images when using PIP , POP , or PBP
25	PIP	Enters and exits PIP mode

Using Your TV With a Universal or Learning Remote Control

Preprogrammed universal remote controls can be programmed to control the following functions on your Dell TV:

- Power
- Channel Up (+)
- Channel Down (-)
- Volume Up (+)
- Volume Down (-)
- Mute
- Input Select

 **NOTE:** Future preprogrammed universal remote controls may be able to control more functions.

You can program universal remote controls to work with your Dell TV in the following ways:

- If the remote control manual lists codes by manufacturer, use the Philips codes.
- If the remote control has a search function, this function may be used to find the correct code.
- If the remote control has a learning function, you can program specific buttons on it from the Dell remote control, in addition to those buttons listed above.

 **NOTE:** For additional information, see the documentation that came with your universal or learning remote control.

Using the TV Menu

Your TV has the **TV Menu** that allows you to select the proper input source, make adjustments to the image and audio settings, select to view Picture-In-Picture, Picture-Outside-Picture, and Picture-By-Picture, and set parental controls.

Using Your Remote Control With the TV Menu

NOTE: You can access and make selections to the TV Menu using the volume and channel buttons on the front panel of the TV or you can use the remote control. Except where noted, this section describes how to use the TV Menu with the buttons on the front panel of the TV.

- 1 To enter the **TV Menu**, press the **Menu** button.
Eight icons appear along the bottom of the screen.

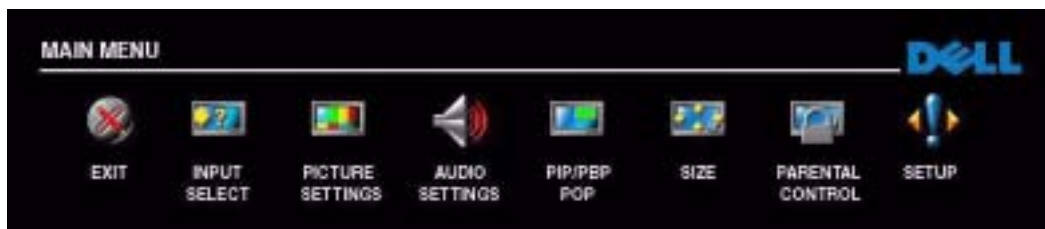

- 2 Use the volume up and down buttons to move between the icons. The icon appears highlighted and a new menu appears as you move through the menu.
 - 3 To select an option, push the **OK** button when the icon is highlighted.
 - 4 Use the channel up and down buttons to move through the various settings.
- NOTE:** A red arrow appears next to the setting as you navigate through the options. A check mark appears next to the option that you have selected.
- 5 Use the volume up and down buttons or the **OK** button to adjust or select settings.
- NOTE:** You can select **Exit** or press the **Menu** button at any time to return to the main menu.
- 6 After you have made your selections, push the **Menu** button to return to the main menu.
 - 7 To exit the **TV Menu**, select the **Exit** icon and press the **OK** button.

Selecting Your TV Menu Language

- 1 Press **Menu** to enter the TV Menu.
- 2 Select **Setup**.
- 3 In the **Setup** menu, select **Language** and scroll to select the language that you want the TV Menu to appear in.

Input Select

The **Input Select** menu allows you to select the proper source based on how you have your TV and video equipment connected. Press **Input Source** button on the front panel to go directly to the **Input Select** menu. You can also press **Menu** and select **Input Select** from the main menu.

If you are using the **Digital TV** input source, you can preset the viewable channels. Go to the **Main Menu**, select **Setup**, select **Channel Setup**, and then select **Channel Search**. If you are using the **TV IN** connector, you need to preset the viewable channels for the **Digital TV** input source.



VGA — Select when you have your computer connected to the **VGA** connector. See "**Bottom View**" on page 7 for the location of the **VGA** connector.

HDMI — Select when you have connected a device, such as a DVD player using the **HDMI** connector. See "**Bottom View**" on page 7 for the location of the **HDMI** connector.

DIGITAL TV — Select when you have your antenna connected to the **TV IN** connector. See "**Bottom View**" on page 7 for

the location of the **TV IN** connector.

AV1 (COMPONENT) — Select when you have a video device, such as a DVD player, set-top box, or cable TV box connected to the component audio and video connectors on the bottom of the TV. See "**Bottom View**" on page 7 for the location of the component audio and video connectors (**AV1 IN**).

AV SIDE (COMPOSITE) — Select when you have a video device, such as a video game system, connected to the composite video and audio connectors on the left side of the TV. See "**Left View**" on page 6 for the location of the composite video and audio connectors (**Video, Left, Right**).

AV SIDE (S-VIDEO) — Select when you have a video device, such as a VCR, connected to the S-Video and audio connectors on the left side of the TV. See "**Left View**" on page 6 for the location of the S-Video and audio connectors (**S-Video, Left, Right**).

SHOW INPUTS — **Show Inputs** allows you to select **Active** and **All**. **Active** searches for which connectors are being used. The available input sources appear in white and input sources that are not available appear in grey. **All** shows all the input sources and allows you to select all the input sources even if you do not have a device connected.

 **NOTE:** In **TV Menu Settings**, located in the **Setup** menu, you can set the **Input Select** to display the device that you have attached. For example, **AV1 (COMPONENT)** would say DVD when you view the **Input Select** menu.

Picture Settings

The **Picture Settings** allow you to adjust the appearance of the image including color and brightness.

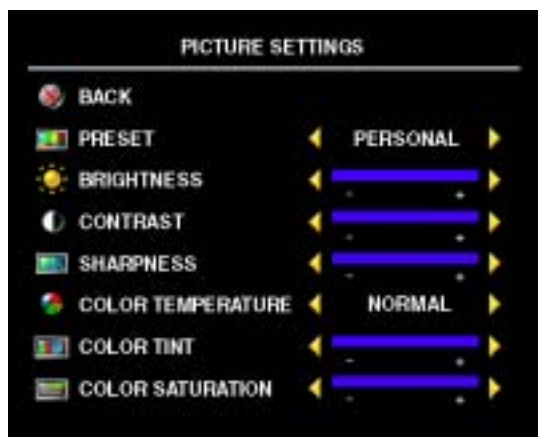

If you select one of the following preset image settings the individual settings are automatically updated.

- **Movies**
- **Sports**
- **Weak Signal**
- **Multimedia**

If you select **Personal**, you can adjust the individual settings, such as **Brightness** and **Color**.

The **Color Temperature** presets are:

- **Natural:** the native panel temperature
- **Normal:** 6500K
- **Blue:** 9300K
- **Red:** 5700K

Audio Settings

The **Audio Settings** allow you to set the audio to best fit the type of show you are watching.

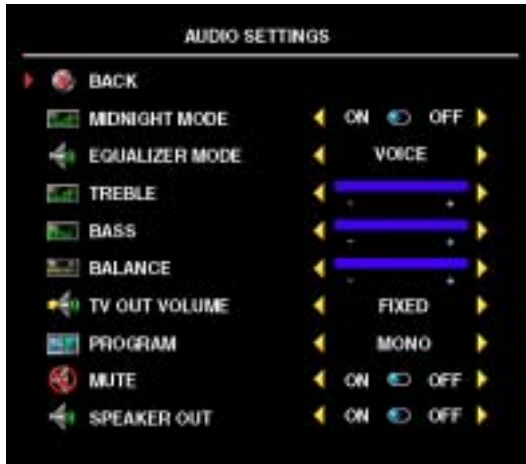

Midnight Mode — Evens out the large volume variations between voice and action scenes.

If you select one of the following preset **Equalizer Mode** settings, the individual audio levels are automatically updated:

- Music
- Theater
- Voice

If you select **Personal**, you can adjust the individual audio levels, such as **Bass** and **Treble**.

TV Out Volume — Select **Fixed** if you want to adjust the volume using the remote or volume control on an attached audio receiver. Select

Variable if you want to adjust the volume using the TV remote or front panel buttons. Using **Variable** adjusts the TV volume out not the volume on an attached audio receiver.

Use **Program** to select **Stereo**, **Mono**, or **SAP** (Second Audio Program).

Use **Mute** to turn the TV sound on or off and use **Speaker Out** to turn on or off sound from the speakers.

PIP/PBP/POP

You can view two active sources simultaneously using Picture-In-Picture (PIP), Picture-Outside-Picture (POP), or Picture-By-Picture (PBP).

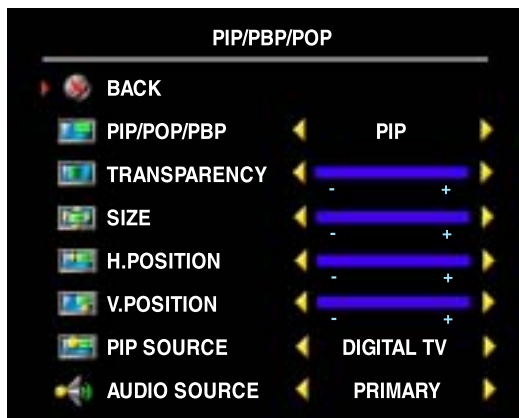

The remote control offers the following PIP/PBP/POP options:

- Use the **PIP** button or the **POP/ PBP** button on the remote control to turn on and off **PIP**, **POP**, and **PBP**.
- If you are in **PIP**, **POP**, or **PBP** mode, use the **SWAP** button on the remote control to switch between the two windows.
- Use the **POS** button on the remote to change which corner of the screen the **PIP** window appears.

In the TV Menu, you can adjust the **Transparency**, the **Size**, and **H** (horizontal) and **V** (vertical) position of the **PIP** windows. When you are selecting the horizontal orientation, **-** moves the window left and **+** moves the window to the right. When you are adjusting the vertical orientation, **0** is at the top of the screen and **100** is at the bottom of the screen.

PIP/PBP/POP Compatibility

When using **PIP/PBP/POP** you can select any of the input sources that appear in the **PIP/PBP/POP** windows.

		Primary Source					
		Digital TV	AV1	AV SIDE (Composite)	AV SIDE (S-Video)	HDMI	VGA
Secondary Source	Digital TV	No	No	No	No	Yes	Yes
	AV1 (Component)	No	No	No	No	Yes	Yes
	AV SIDE (Composite)	No	No	No	No	Yes	Yes
	AV SIDE (S-Video)	No	No	No	No	Yes	Yes
	HDMI	Yes	Yes	Yes	Yes	No	Yes
	VGA	Yes	Yes	Yes	Yes	Yes	No

Size

Size allows you to adjust the appearance of the image.

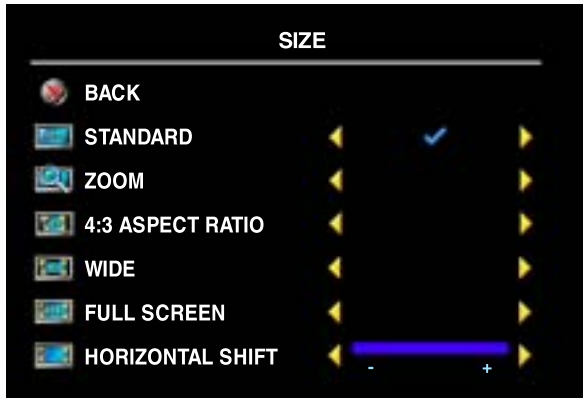

Use the following settings to adjust the aspect ratio:

Standard — Best selection for viewing digital HDTV, 16:9 or 22:9 DVD movies.

Zoom — Best selection for viewing TV, VCR or 4:3 DVD movie.

4:3 Aspect Ratio — Best selection for viewing TV, VCR or 4:3 DVD movie.

Wide — Best selection for viewing digital HDTV, 16:9 and 22:9 DVD movies.

Full Screen — Best selection for viewing digital HDTV or 16:9 DVD movies.

Horizontal Shift—Adjust the horizontal placement of the image.

 **NOTE:** Most DVDs have information about the supported aspect ratio on the case.

Parental Control

Parental Control allows you to block certain channels or programs so children cannot view programs that are not age appropriate.



To enter the **Parental Control** menu, you need an access code. The first time you enter, use access code 3355. "Setting an Access Code" on page 29 for information on creating a new access code.

You can set the following options to block content:

- **Block Control** — Turns on or off all your parental control settings
- **Channel Lock** — Blocks selected channels
- **Movie Rating** — Blocks movies based on their rating (G, PG, PG-13, R, NC-17, X, and Unrated)
- **TV Rating** — Blocks TV shows based on their rating (TV-Y, Y7, G, PG, 14, MA, and No Rating)

 **NOTE:** You can use **Clear All** to unblock the channels and programs that you have set.

Setting an Access Code

After you enter the **Parental Control** menu for the first time, you can set your own four-digit access code. If for any reason you lose or forget your access code, you can use the default code.

- 1 In the **Parental Control** menu, select **Change Code**.
- 2 Using the number pad on the remote control, enter a new access code.
- 3 Select **Exit**.

Troubleshooting Your TV



CAUTION: If at any time you see smoke or sparks coming from your TV, contact Dell. Do not try to perform any troubleshooting steps.

Troubleshooting Tips



NOTE: Some problems may be related to your device. See the documentation for any devices connected to your TV.

Most problems with your TV may be caused by not having the correct input selection. Each connector on the TV (left and bottom) is associated with an input selection, which are labeled **AV1** and **AV SIDE** in the **Input Select** menu.

- **AV1 (Component)** — Component connector on the bottom of the TV
- **AV SIDE (Composite)** — Composite connector on the left of the TV
- **AVSIDE (S-Video)** — S-Video connector on the left of the TV

You can also select the following input:

- **DIGITAL TV** — TV IN connector on the bottom of the TV
- **VGA** — VGA connector on the bottom of the TV
- **HDMI** — HDMI connector on the bottom of the TV

Problem	Possible Solution
Picture is too dim or too bright	Update the color settings in the TV Menu. Press Menu button and select Picture Settings .
The screen is not centered correctly	<ol style="list-style-type: none"> 1 Update the size settings in the TV Menu. Press Menu button and select Size. 2 Reset the original factory defaults. Press Menu button, select Setup, and then select Factory Reset.
Screen has one or more lines	<ol style="list-style-type: none"> 1 Check the aspect ratio settings in the TV Menu. Press the Menu button and select Size. For more information on using the TV Menu, see "Using the TV Menu" on page 23. 2 Ensure the proper source is selected in the Input Select menu. See "Input Select" on page 24 for more information. 3 Try connecting a different device. Ensure that you properly connect the cables and update the input source in the TV Menu. 4 Update the size settings in the TV Menu. Press Menu button and select Size. 5 Reset the original factory defaults. Press Menu button, select Setup, and then select Factory Reset.
The front panel buttons do not work	<p>Check the TV Menu to see if the buttons have been locked. Press Menu button, select Setup.</p> <p>Use the front panel buttons to unlock the TV Menu and front panel buttons:</p> <ol style="list-style-type: none"> 1 Press the Menu button. A message appears stating that the TV Menu and buttons are locked. 2 While the message is on the screen, press the volume up and channel up buttons on the front panel simultaneously for 3 seconds. A message appears stating that the TV Menu and buttons are unlocked.
The picture is too small	<ol style="list-style-type: none"> 1 Adjust the size settings. Press Menu button, and select Size. 2 This may be a problem with your device. See the documentation for the device.



Using the Self-Test Feature when Connected to a Computer

When your computer is connected to the TV through VGA connector you can use the self-test feature to check whether your TV is functioning properly. If your TV and computer are properly connected but the TV screen remains dark, run the TV self-test by performing the following steps:

- 1 Turn off both your computer and the TV.
- 2 Unplug the video cable from the back of the computer.
- 3 Turn on the TV.

If the TV cannot sense a video signal and is working correctly, the floating "Dell - Self-Test Feature Check" dialog box appears on the screen (against a black background).

While in self-test mode, the power light remains blue and the self-test pattern scrolls through the screen continually. This box also appears during normal system operation if the video cable becomes disconnected or damaged.

- 4 Turn off your TV and reconnect the video cable; then turn on both your computer and the TV. If your TV screen remains blank, the problem may be with your computer or graphic card. See your computer documentation for more information.

Problems When Using the TV as a Monitor

 **NOTE:** You can only connect your computer to the TV using a VGA connector.

Problem	Possible Solution
The picture is off-centered or too small	<ol style="list-style-type: none"> 1 Use Auto Adjust to check the Image Settings. Press Menu button to enter the TV Menu, select Image Settings, and then select Auto Adjust. 2 Check the optimal resolution settings. You may need to download a new video driver. For more information, go to support.dell.com. <p>NOTE: Some older video cards may not support the resolution settings for the TV.</p>

...to audio connectors
...location of the
... "A Connector" on
... for the location of

... is not muted.
... computer is working by checking the
... documentation for information on
...
... the computer and test to see if the TV

... in the TV Menu are properly set. Press
... the TV Menu, and select **PIP/PBP/POP**
... audio source.

... self-test, it means there is a problem with
... you are using the wrong input source.

... turned on.
... cables are properly connected to the TV,
... cable.

... there is a blue or amber light on the lower,
... of the TV. A blue light indicates the TV is on.
... means the TV is in power save mode.

... selected in the **Input Select** menu. See "Input
... for more information.

... pputer.
... device that you know is working properly.
... factory defaults. Press **Menu** button, select
... **Factory Reset**.

Security Features

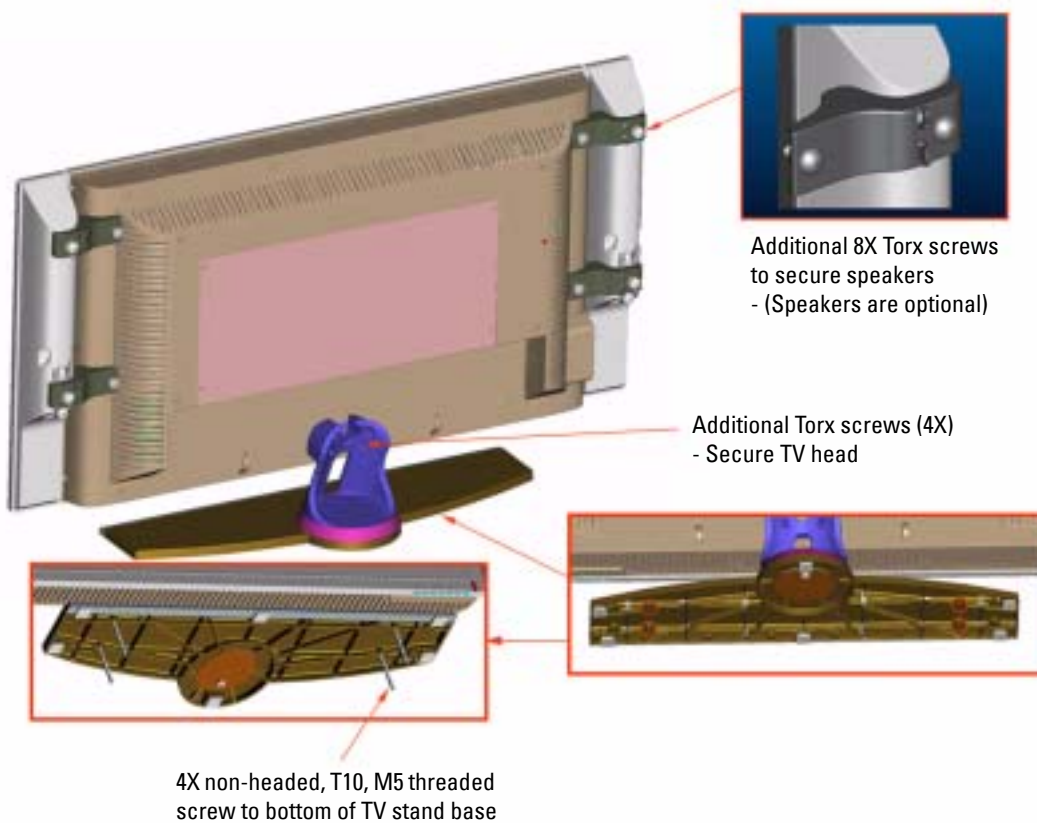

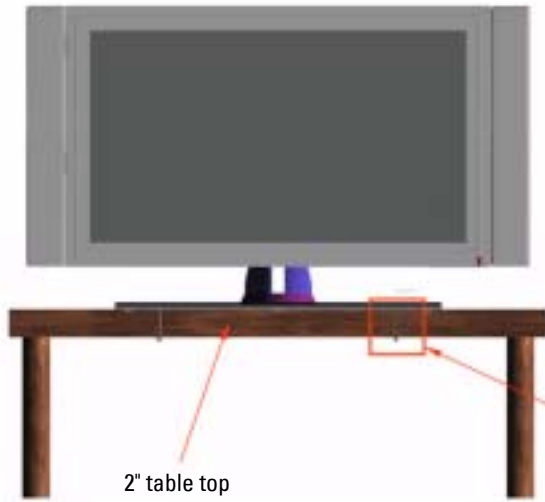

Specifications for Your TV

General

Model number	W3202MH LCD TV W3706MH LCD TV
Display type	TFT COLOR Normally Black Premium LCD
Screen size	32inch panel (W3202MH) 37inch panel (W3706MH)
Viewable area	697.7 x 392.3 mm (W3202MH) 819.6 x 460.8 mm (W3706MH)
Image aspect ratio	Wide screen 16:9 resolution 16:9 aspect ratio
Brightness (typical)	450 nits (W3202MH) 500 nits (W3706MH)
Contrast Ratio	1000:1 (typical)(W3202MH) 800:1 (typical) (W3706MH)
Video Display Capabilities	480i 480p 576i 576p 720p 1080i
Additional Features:	
SAP capable	Yes
CC capable	Yes
Parental control capable	Yes

Physical Dimension	
Display (with stand)	790 x 568 x 208.7mm (W3202MH) 910.3 x 637.5 x 252.75mm (W3706MH)
Display (no stand)	790 x 485.4 x 114.5mm (W3202MH) 910.3 x 552.5 x 114.5mm (W3706MH)
With Speakers	933.8 x 568 x 208.7mm (W3202MH) 1074.3 x 637.5 x 252.75mm (W3706MH)
Weight (with stand)	21kg (W3202MH) 28kg (W3706MH)
Native Resolution	1366 x 768 (WXGA)
HDTV Capable	Yes
Picture-In-Picture	
Picture-In-Picture (PIP)	Yes
Picture-Outside-Picture (POP)	Yes
Picture-By-Picture (PBP)	Yes
Number of Tuners	1 (Digital/Analog)
Viewing Angle	
Horizontal	+/- 89 degrees (W3202MH) +/- 89 degrees (W3706MH)
Vertical	+/- 89 degrees (W3202MH) +/- 89 degrees (W3706MH)
Inputs	
Video	
Composite (CVBS)	one (side)
S-Video	one (side)
Component	one (bottom)
TV IN (coaxial)	one (bottom)

Inputs

Audio (L+R)	two pairs in total (side and bottom) *Audio L/R pair on the side is shared by Composite and S-Video. *Audio L/R pair on the bottom is shared by Component and VGA.
HDMI(for use with a video device)	one (bottom)
Computer	
VGA (for use as computer monitor)	one (bottom)
Audio (L+R)	one (bottom) *Audio L/R pair on the bottom is shared by Component and VGA.
Others	
RS232	one (bottom)
VOD	one (bottom)

Outputs

Audio out (L+R)	one (bottom)
-----------------	--------------

Audio

Effects	Midnight Mode
Speakers (separate)	15 watts/channel 30 watts total

Contacting Dell

To contact Dell electronically, you can access the following websites:

- www.dell.com
- support.dell.com (technical support)
- premiersupport.dell.com (technical support for educational, government, healthcare, and medium/large business customers, including Premier, Platinum, and Gold customers)

For specific web addresses for your country, find the appropriate country section in the table below.



NOTE: Toll-free numbers are for use within the country for which they are listed.



NOTE: In certain countries, technical support specific to Dell Inspiron™ XPS computers is available at a separate telephone number listed for participating countries. If you do not see a telephone number listed that is specific for Inspiron XPS computers, you may contact Dell through the technical support number listed and your call will be routed appropriately.

When you need to contact Dell, use the electronic addresses, telephone numbers, and codes provided in the following table. If you need assistance in determining which codes to use, contact a local or an international operator.

Country (City) International Access Code Country Code City Code	Department Name or Service Area, Website and E-Mail Address	Area Codes, Local Numbers, and Toll-Free Numbers
Anguilla	General Support	toll-free: 800-335-0031
Antigua and Barbuda	General Support	1-800-805-5924
Argentina (Buenos Aires)	Website: www.dell.com.ar	
International Access Code: 00	E-mail: us_latin_services@dell.com	
Country Code: 54	E-mail for desktop and portable computers: la-techsupport@dell.com	
City Code: 11	E-mail for servers and EMC® storage products: la_enterprise@dell.com	
	Customer Care	toll-free: 0-800-444-0730
	Tech Support	toll-free: 0-800-444-0733
	Tech Support Services	toll-free: 0-800-444-0724
	Sales	0-810-444-3355
Aruba	General Support	toll-free: 800-1578

Country (City) International Access Code Country Code City Code	Department Name or Service Area, Website and E-Mail Address	Area Codes, Local Numbers, and Toll-Free Numbers
Australia (Sydney)	E-mail (Australia): au_tech_support@dell.com	
International Access Code: 0011	E-mail (New Zealand): nz_tech_support@dell.com	
Country Code: 61	Home and Small Business	1-300-655-533
City Code: 2	Government and Business	toll-free: 1-800-633-559
	Preferred Accounts Division (PAD)	toll-free: 1-800-060-889
	Customer Care	toll-free: 1-800-819-339
	Technical Support (portables and desktops)	toll-free: 1-300-655-533
	Technical Support (servers and workstations)	toll-free: 1-800-733-314
	Corporate Sales	toll-free: 1-800-808-385
	Transaction Sales	toll-free: 1-800-808-312
	Fax	toll-free: 1-800-818-341
Austria (Vienna)	Website: support.euro.dell.com	
International Access Code: 900	E-mail:	
Country Code: 43	tech_support_central_europe@dell.com	
City Code: 1	Home/Small Business Sales	0820 240 530 00
	Home/Small Business Fax	0820 240 530 49
	Home/Small Business Customer Care	0820 240 530 14
	Preferred Accounts/Corporate Customer Care	0820 240 530 16
	Home/Small Business Technical Support	0820 240 530 14
	Preferred Accounts/Corporate Technical Support	0660 8779
	Switchboard	0820 240 530 00
Bahamas	General Support	toll-free: 1-866-278-6818
Barbados	General Support	1-800-534-3066

Country (City) International Access Code Country Code City Code	Department Name or Service Area, Website and E-Mail Address	Area Codes, Local Numbers, and Toll-Free Numbers
Belgium (Brussels)	Website: support.euro.dell.com	
International Access Code: 00	E-mail for French-speaking Customers: support.euro.dell.com/be/fr/emaildell/	
Country Code: 32	Technical Support for Inspiron XPS computers only	02 481 92 96
City Code: 2	Technical Support for all other Dell computers	02 481 92 88
	Technical Support Fax	02 481 92 95
	Customer Care	02 713 15 .65
	Corporate Sales	02 481 91 00
	Fax	02 481 92 99
	Switchboard	02 481 91 00
Bermuda	General Support	1-800-342-0671
Bolivia	General Support	toll-free: 800-10-0238
Brazil	Website: www.dell.com/br	
International Access Code: 00	Customer Support, Technical Support	0800 90 3355
Country Code: 55	Technical Support Fax	51 481 5470
City Code: 51	Customer Care Fax	51 481 5480
	Sales	0800 90 3390
British Virgin Islands	General Support	toll-free: 1-866-278-6820
Brunei	Customer Technical Support (Penang, Malaysia)	604 633 4966
Country Code: 673	Customer Service (Penang, Malaysia)	604 633 4949
	Transaction Sales (Penang, Malaysia)	604 633 4955

Country (City) International Access Code Country Code City Code	Department Name or Service Area, Website and E-Mail Address	Area Codes, Local Numbers, and Toll-Free Numbers
Canada (North York, Ontario) International Access Code: 011	Online Order Status: www.dell.ca/ostatus AutoTech (automated technical support) Customer Care (Home Sales/Small Business) Customer Care (med./large business, government) Technical Support (Home Sales/Small Business) Technical Support (med./large bus., government) Technical Support (printers, projectors, televisions, handhelds, digital jukebox, and wireless) Sales (Home Sales/Small Business) Sales (med./large bus., government) Spare Parts Sales & Extended Service Sales	toll-free: 1-800-247-9362 toll-free: 1-800-847-4096 toll-free: 1-800-326-9463 toll-free: 1-800-847-4096 toll-free: 1-800-387-5757 1-877-335-5767 toll-free: 1-800-387-5752 toll-free: 1-800-387-5755 1 866 440 3355
Cayman Islands	General Support	1-800-805-7541
Chile (Santiago) Country Code: 56 City Code: 2	Sales, Customer Support, and Technical Support	toll-free: 1230-020-4823

	800 858 2311
	800 858 2060
	592 818 1308
	toll-free: 800 858 2222
	toll-free: 800 858 2557
	toll-free: 800 858 2055
Accounts	toll-free: 800 858 2628
	toll-free: 800 858 2999
North Government	toll-free: 800 858 2955
Accounts East	toll-free: 800 858 2020
Accounts East Government	toll-free: 800 858 2669
Corporate Accounts Queue Team	toll-free: 800 858 2572
Corporate Accounts South	toll-free: 800 858 2355
Corporate Accounts West	toll-free: 800 858 2811
Large Corporate Accounts Spare Parts	toll-free: 800 858 2621
General Support	980-9-15-3978
General Support	0800-012-0435

Country (City) International Access Code Country Code City Code	Department Name or Service Area, Website and E-Mail Address	Area Codes, Local Numbers, and Toll-Free Numbers
Czech Republic (Prague)	Website: support.euro.dell.com	
International Access Code: 00	E-mail: czech_dell@dell.com	
Country Code: 420	Technical Support	22537 2727
	Customer Care	22537 2707
	Fax	22537 2714
	Tech Fax	22537 2728
	Switchboard	22537 2711
Denmark (Copenhagen)	Website: support.euro.dell.com	
International Access Code: 00	E-mail: support.euro.dell.com/dk/da/emaildell/	
Country Code: 45	Technical Support for Inspiron XPS computers only	7010 0074
	Technical Support for all other Dell computers	7023 0182
	Customer Care (Relational)	7023 0184
	Home/Small Business Customer Care	3287 5505
	Switchboard (Relational)	3287 1200
	Switchboard Fax (Relational)	3287 1201
	Switchboard (Home/Small Business)	3287 5000
	Switchboard Fax (Home/Small Business)	3287 5001
Dominica	General Support	toll-free: 1-866-278-6821
Dominican Republic	General Support	1-800-148-0530
Ecuador	General Support	toll-free: 999-119
El Salvador	General Support	01-899-753-0777
Finland (Helsinki)	Website: support.euro.dell.com	
International Access Code: 990	E-mail: support.euro.dell.com/fi/fi/emaildell/	
Country Code: 358	Technical Support	09 253 313 60
City Code: 9	Customer Care	09 253 313 38
	Fax	09 253 313 99
	Switchboard	09 253 313 00

ell.co

ro.dell.com

Small Business

Support for Inspiro

Technical Support for all other

Customer Care

Switchboard

Switchboard (calls from outside)

Sales

Fax

Fax (calls from outside of France)

Corporate

Technical Support

Customer Care

Switchboard

Sales

Fax

Germany (Langen)

International Access Code: 00

Country Code: 49

City Code: 6103

Website: support.euro.dell.com

E-mail: tech_support_central_europe@support.dell.com

Technical Support for Inspiro only

Technical Support for Home/Small Business

Home/Small Business

Global Services

Preferred

Support

Public Access

Switchboard

Country (City) International Access Code Country Code City Code	Department Name or Service Area, Website and E-Mail Address	Area Codes, Local Numbers, and Toll-Free Numbers
Ireland (Cherrywood)	Website: support.euro.dell.com	
International Access Code: 16	E-mail: dell_direct_support@dell.com	
Country Code: 353	Technical Support for Inspiron XPS computers only	1850 200 722
City Code: 1	Technical Support for all other Dell computers	1850 543 543
	U.K. Technical Support (dial within U.K. only)	0870 908 0800
	Home User Customer Care	01 204 4014
	Small Business Customer Care	01 204 4014
	U.K. Customer Care (dial within U.K. only)	0870 906 0010
	Corporate Customer Care	1850 200 982
	Corporate Customer Care (dial within U.K. only)	0870 907 4499
	Ireland Sales	01 204 4444
	U.K. Sales (dial within U.K. only)	0870 907 4000
	Fax/Sales Fax	01 204 0103
	Switchboard	01 204 4444
Italy (Milan)	Website: support.euro.dell.com	
International Access Code: 00	E-mail: support.euro.dell.com/it/it/emaildell/	
Country Code: 39	Home and Small Business	
City Code: 02	Technical Support	02 577 826 90
	Customer Care	02 696 821 14
	Fax	02 696 821 13
	Switchboard	02 696 821 12
	Corporate	
	Technical Support	02 577 826 90
	Customer Care	02 577 825 55
	Fax	02 575 035 30
	Switchboard	02 577 821
Jamaica	General Support (dial from within Jamaica only)	1-800-682-3639

Country (City) International Access Code Country Code City Code	Department Name or Service Area, Website and E-Mail Address	Area Codes, Local Numbers, and Toll-Free Numbers
Japan (Kawasaki)	Website: support.jp.dell.com	
International Access Code: 001	Technical Support (servers)	toll-free: 0120-198-498
Country Code: 81	Technical Support outside of Japan (servers)	81-44-556-4162
City Code: 44	Technical Support (Dimension and Inspiron)	toll-free: 0120-198-226
	Technical Support outside of Japan (Dimension and Inspiron)	81-44-520-1435
	Technical Support (Dell Precision, OptiPlex, and Latitude)	toll-free:0120-198-433
	Technical Support outside of Japan (Dell Precision, OptiPlex, and Latitude)	81-44-556-3894
	Technical Support (PDAs, projectors, printers, routers)	toll-free: 0120-981-690
	Technical Support outside of Japan (PDAs, projectors, printers, routers)	81-44-556-3468
	Faxbox Service	044-556-3490
	24-Hour Automated Order Service	044-556-3801
	Customer Care	044-556-4240
	Business Sales Division (up to 400 employees)	044-556-1465
	Preferred Accounts Division Sales (over 400 employees)	044-556-3433
	Large Corporate Accounts Sales (over 3500 employees)	044-556-3430
	Public Sales (government agencies, educational institutions, and medical institutions)	044-556-1469
	Global Segment Japan	044-556-3469
	Individual User	044-556-1760
	Switchboard	044-556-4300
Korea (Seoul)	Technical Support	toll-free: 080-200-3800
International Access Code: 001	Sales	toll-free: 080-200-3600
Country Code: 82	Customer Service (Penang, Malaysia)	604 633 4949
City Code: 2	Fax	2194-6202
	Switchboard	2194-6000
	Technical Support (Electronics and Accessories)	toll-free: 080-200-3801

Country (City) International Access Code Country Code City Code	Department Name or Service Area, Website and E-Mail Address	Area Codes, Local Numbers, and Toll-Free Numbers
Latin America	Customer Technical Support (Austin, Texas, U.S.A.)	512 728-4093
	Customer Service (Austin, Texas, U.S.A.)	512 728-3619
	Fax (Technical Support and Customer Service) (Austin, Texas, U.S.A.)	512 728-3883
	Sales (Austin, Texas, U.S.A.)	512 728-4397
	SalesFax (Austin, Texas, U.S.A.)	512 728-4600 or 512 728-3772
Luxembourg	Website: support.euro.dell.com	
International Access Code: 00	E-mail: tech_be@dell.com	
Country Code: 352	Technical Support (Brussels, Belgium)	3420808075
	Home/Small Business Sales (Brussels, Belgium)	toll-free: 080016884
	Corporate Sales (Brussels, Belgium)	02 481 91 00
	Customer Care (Brussels, Belgium)	02 481 91 19
	Fax (Brussels, Belgium)	02 481 92 99
	Switchboard (Brussels, Belgium)	02 481 91 00
Macao	Technical Support	toll-free: 0800 105
Country Code: 853	Customer Service (Xiamen, China)	34 160 910
	Transaction Sales (Xiamen, China)	29 693 115
Malaysia (Penang)	Website: support.ap.dell.com	
International Access Code: 00	Technical Support (Dell Precision, OptiPlex, and Latitude)	toll-free: 1 800 88 0193
Country Code: 60	Technical Support (Dimension, Inspiron, and Electronics and Accessories)	toll-free: 1 800 88 1306
City Code: 4	Technical Support (PowerApp, PowerEdge, PowerConnect, and PowerVault)	toll-free: 1800 88 1386
	Customer Service (Penang, Malaysia)	04 633 4949
	Transaction Sales	toll-free: 1 800 888 202
	Corporate Sales	toll-free: 1 800 888 213

Country (City) International Access Code Country Code City Code	Department Name or Service Area, Website and E-Mail Address	Area Codes, Local Numbers, and Toll-Free Numbers
Mexico International Access Code: 00 Country Code: 52	Customer Technical Support Sales Customer Service Main	001-877-384-8979 or 001-877-269-336 50-81 or 01-800-6 001-8 or 06
Montserrat	General Support	
Netherlands Antilles	General Support	
Netherlands (Amsterdam) International Access Code: 00 Country Code: 31 City Code: 20	Website: support.euro.dell.com Technical Support for Inspiron XPS computers only Technical Support for all other Dell Technical Support Fax Home/Small Business Customer Relational Customer Care Home/Small Business Relational Sales Home/Small Business Relational Switch Switch	 _ 00 574 4325 J20 674 55 00 020 674 50 00 020 674 47 75 020 674 47 50 020 674 50 00 020 674 47 50

Country (City) International Access Code Country Code City Code	Department Name or Service Area, Website and E-Mail Address	Area Codes, Local Numbers, and Toll-Free Numbers
New Zealand International Access Code: 00 Country Code: 64	E-mail (New Zealand): nz_tech_support@dell.com	
	E-mail (Australia): au_tech_support@dell.com	
	Technical Support (for desktop and portable computers)	toll-free: 0800 446 255
	Technical Support (for servers and workstations)	toll-free: 0800 443 563
	Home and Small Business	0800 446 255
	Government and Business	0800 444 617
	Sales	0800 441 567
	Fax	0800 441 566
Nicaragua	General Support	001-800-220-1006
Norway (Lysaker) International Access Code: 00 Country Code: 47	Website: support.euro.dell.com	
	E-mail: support.euro.dell.com/no/no/emaildell/	
	Technical Support	671 16882
	Relational Customer Care	671 17575
	Home/Small Business Customer Care	23162298
	Switchboard	671 16800
	Fax Switchboard	671 16865
Panama	General Support	001-800-507-0962
Peru	General Support	0800-50-669
Poland (Warsaw) International Access Code: 011 Country Code: 48 City Code: 22	Website: support.euro.dell.com	
	E-mail: pl_support_tech@dell.com	
	Customer Service Phone	57 95 700
	Customer Care	57 95 999
	Sales	57 95 999
	Customer Service Fax	57 95 806
	Reception Desk Fax	57 95 998
	Switchboard	57 95 999

Country (City) International Access Code Country Code City Code	Department Name or Service Area, Website and E-Mail Address	Area Codes, Local Numbers, and Toll-Free Numbers
Portugal	Website: support.euro.dell.com	
International Access Code: 00	E-mail: support.euro.dell.com/pt/en/emaiddell/	
Country Code: 351	Technical Support	707200149
	Customer Care	800 300 413
	Sales	800 300 410 or 800 300 411 or 800 300 412 or 21 422 07 10
	Fax	21 424 01 12
Puerto Rico	General Support	1-800-805-7545
St. Kitts and Nevis	General Support	toll-free: 1-877-441-4731
St. Lucia	General Support	1-800-882-1521
St. Vincent and the Grenadines	General Support	toll-free: 1-877-270-4609
Singapore (Singapore)	Website: support.ap.dell.com	
International Access Code: 005	Technical Support (Dimension, Inspiron, and Electronics and Accessories)	toll-free: 1800 394 7430
Country Code: 65	Technical Support (OptiPlex, Latitude, and Dell Precision)	toll-free: 1800 394 7488
	Technical Support (PowerApp, PowerEdge, PowerConnect, and PowerVault)	toll-free: 1800 394 7478
	Customer Service (Penang, Malaysia)	604 633 4949
	Transaction Sales	toll-free: 1 800 394 7412
	Corporate Sales	toll-free: 1 800 394 7419
Slovakia (Prague)	Website: support.euro.dell.com	
International Access Code: 00	E-mail: czech_dell@dell.com	
Country Code: 421	Technical Support	02 5441 5727
	Customer Care	420 22537 2707
	Fax	02 5441 8328
	Tech Fax	02 5441 8328
	Switchboard (Sales)	02 5441 7585

Country (City) International Access Code Country Code City Code	Department Name or Service Area, Website and E-Mail Address	Area Codes, Local Numbers, and Toll-Free Numbers
South Africa (Johannesburg)	Website: support.euro.dell.com	
International Access Code: 09/091	E-mail: dell_za_support@dell.com	
Country Code: 27	Gold Queue	011 709 7713
City Code: 11	Technical Support	011 709 7710
	Customer Care	011 709 7707
	Sales	011 709 7700
	Fax	011 706 0495
	Switchboard	011 709 7700
Southeast Asian and Pacific Countries	Customer Technical Support, Customer Service, and Sales (Penang, Malaysia)	604 633 4810
Spain (Madrid)	Website: support.euro.dell.com	
International Access Code: 00	E-mail: support.euro.dell.com/es/es/emaildell/	
Country Code: 34	Home and Small Business	
City Code: 91	Technical Support	902 100 130
	Customer Care	902 118 540
	Sales	902 118 541
	Switchboard	902 118 541
	Fax	902 118 539
	Corporate	
	Technical Support	902 100 130
	Customer Care	902 115 236
	Switchboard	91 722 92 00
	Fax	91 722 95 83
Sweden (Upplands Vasby)	Website: support.euro.dell.com	
International Access Code: 00	E-mail: support.euro.dell.com/se/sv/emaildell/	
Country Code: 46	Technical Support	08 590 05 199
City Code: 8	Relational Customer Care	08 590 05 642
	Home/Small Business Customer Care	08 587 70 527
	Employee Purchase Program (EPP) Support	20 140 14 44
	Technical Support Fax	08 590 05 594
	Sales	08 590 05 185

Country (City) International Access Code Country Code City Code	Department Name or Service Area, Website and E-Mail Address	Area Codes, Local Numbers, and Toll-Free Numbers
Switzerland (Geneva) International Access Code: 00 Country Code: 41 City Code: 22	Website: support.euro.dell.com E-mail: Tech_support_central_Europe@dell.com E-mail for French-speaking HSB and Corporate Customers: support.euro.dell.com/ch/fr/emaildell/	
	Technical Support (Home and Small Business)	0844 811 411
	Technical Support (Corporate)	0844 822 844
	Customer Care (Home and Small Business)	0848 802 202
	Customer Care (Corporate)	0848 821 721
	Fax	022 799 01 90
	Switchboard	022 799 01 01
Taiwan International Access Code: 002 Country Code: 886	Website: support.ap.dell.com E-mail: ap_support@dell.com Technical Support (OptiPlex, Latitude, Inspiron, Dimension, and Electronics and Accessories) Technical Support (PowerApp, PowerEdge, PowerConnect, and PowerVault) Transaction Sales Corporate Sales	toll-free: 00801 86 1011 toll-free: 00801 60 1256 toll-free: 00801 65 1228 toll-free: 00801 651 227
Thailand International Access Code: 001 Country Code: 66	Website: support.ap.dell.com Technical Support (OptiPlex, Latitude, and Dell Precision) Technical Support (PowerApp, PowerEdge, PowerConnect, and PowerVault) Customer Service (Penang, Malaysia) Corporate Sales Transaction Sales	toll-free: 1800 0060 07 toll-free: 1800 0600 09 604 633 4949 toll-free: 1800 006 009 toll-free: 1800 006 006
Trinidad/Tobago	General Support	1-800-805-8035
Turks and Caicos Islands	General Support	toll-free: 1-866-540-3355

Country (City) International Access Code Country Code City Code	Department Name or Service Area, Website and E-Mail Address	Area Codes, Local Numbers, and Toll-Free Numbers
U.K. (Bracknell) International Access Code: 00 Country Code: 44 City Code: 1344	<p>Website: support.euro.dell.com</p> <p>Customer Care website: support.euro.dell.com/uk/en/ECare/Form/Home.asp</p> <p>E-mail: dell_direct_support@dell.com</p> <p>Technical Support (Corporate/Preferred Accounts/PAD [1000+ employees])</p> <p>Technical Support (direct and general)</p> <p>Global Accounts Customer Care</p> <p>Home and Small Business Customer Care</p> <p>Corporate Customer Care</p> <p>Preferred Accounts (500–5000 employees) Customer Care</p> <p>Central Government Customer Care</p> <p>Local Government & Education Customer Care</p> <p>Health Customer Care</p> <p>Home and Small Business Customer Care</p> <p>Corporate/Public Sector Customer Care</p> <p>Home and Small Business Customer Care</p>	
Uruguay	General Support	

Country (City) International Access Code Country Code City Code	Department Name or Service Area, Website and E-Mail Address	Area Codes, Local Numbers, and Toll-Free Numbers
U.S.A. (Austin, Texas) International Access Code: 011 Country Code: 1	Automated Order-Status Service AutoTech (portable and desktop computers) Consumer (Home and Home Office) Technical Support Customer Service DellNet™ Service and Support Employee Purchase Program (EPP) Customers Financial Services website: www.dellfinancialservices.com Financial Services (lease/loans) Financial Services (Dell Preferred Accounts [DPA]) Business Customer Service and Technical Support Employee Purchase Program (EPP) Customers Printers and Projectors Technical Support Public (government, education, and healthcare) Customer Service and Technical Support Employee Purchase Program (EPP) Customers Dell Sales Dell Outlet Store (Dell refurbished computers) Software and Peripherals Sales Spare Parts Sales Extended Service and Warranty Sales Fax Dell Services for the Deaf, Hard-of-Hearing, or Speech-Impaired	toll-free: 1-800-433-9014 toll-free: 1-800-247-9362 toll-free: 1-800-624-9896 toll-free: 1-800-624-9897 toll-free: 1-877-Dellnet (1-877-335-5638) toll-free: 1-800-695-8133 toll-free: 1-877-577-3355 toll-free: 1-800-283-2210 toll-free: 1-800-822-8965 toll-free: 1-800-695-8133 toll-free: 1-877-459-7298 toll-free: 1-800-456-3355 toll-free: 1-800-234-1490 toll-free: 1-800-289-3355 or toll-free: 1-800-879- 3355 toll-free: 1-888-798-7561 toll-free: 1-800-671-3355 toll-free: 1-800-357-3355 toll-free: 1-800-247-4618 toll-free: 1-800-727-8320 toll-free: 1-877-DELLTTY (1-877-335-5889)
U.S. Virgin Islands	General Support	1-877-673-3355
Venezuela	General Support	8001-3605

Input Mode, 26
Processor, 16

O

On-Screen Display, 23

OSD

- access code, 29
- appearance of, 30
- Audio, 26
- Input Select, 24
- language, 24
- Main Menu, 23
- messages, 35
- Parental Control, 29
- PBP, 27
- Picture, 25
- PIP, 27
- POP, 27
- remote control, 23

img, 45

f

Factory settings
restore, 30

- setup, 30
- using, 23

P

- Package contents, 8
- Parental Control
 - access code, 29
- Picture-By-Picture, 27
- Picture-In-Picture, 27
- Picture-Outside-Picture, 27
- Power indicator
 - amber light, 5
 - blue light, 5
- Power light
 - amber, 5
 - blue, 5
- Problems
 - remote control, 35

R

- Remote control, 19, 23
 - batteries, 19
 - buttons, 19
 - Learning remote, 22
 - problems with, 35
 - using, 19

S

- Security Features, 39
- Self Test, 36
- Settings, 26
- setup, 30
- Size, 28
- speakers, 7
- Specifications, 41

- SRS, 26
- support
 - contacting Dell, 45
- S-Video (AV Side)
 - connector
 - cable, usage, 13
 - connecting, 15
 - location, 6

T

- Time settings, 30
- Timer settings, 30
- Troubleshooting
 - computer, 36
 - general problems, 32
 - monitor, 36
 - OSD, 35
 - remote control, 35
 - self test, 36

TV

- about, 5
- caring for, 9
- connecting, 12
- front view, 5
- proper location, 11
- setting up, 11
- side view, 6
- troubleshooting, 31

U

- Universal remote, 22

V

- VGA, 16
- VOD, 7
 - connecting, 17

- location, 7

marques, avis et précautions

REMARQUE : Une REMARQUE indique des in

AVIS : Un AVIS vous avertit d'un risque de dor
e problème.

PRÉCAUTION : Une PRÉCAUTION indique un
u de mort.

tions importantes qui vous aident à m...ux utiliser votre téléviseur.

» matériel ou de perte de données et...us indique comment éviter

» **potentiel d'endommagement du matériel, de blessure corporelle**





enues dans
troits p
jus

Taille	92
Contrôle parental	93
Configuration	94
5 Dépannage de votre téléviseur	
Conseils de dépannage	95
Problèmes généraux	96
Messages du menu TV	100
Problèmes de télécommande	101
Utilisation de la fonction Test auto en cas de raccordement à un ordinateur	101
Problèmes lors de l'utilisation du téléviseur comme moniteur	102
6 Caractéristiques de sécurité	
7 Caractéristiques de votre téléviseur	
Contacter Dell	111
Index	133

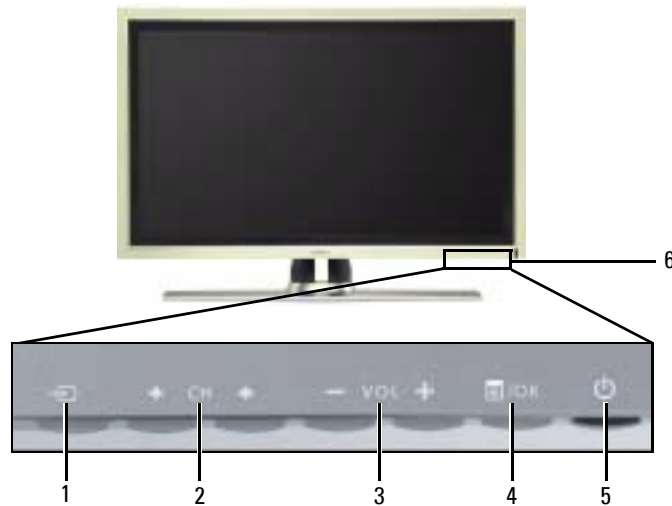
À propos de votre téléviseur

Vue avant



-
- | | | | |
|---|---|---------------------------------------|--|
| 1 |  | Bouton Source d'entrée | Appuyez sur ce bouton pour afficher le menu Sélection entrée. |
| 2 |  | Bouton chaîne +/- | Appuyez sur ce bouton pour sélectionner la chaîne précédente/suivante ou naviguer dans le menu TV. |
| 3 |  | Bouton volume +/- | Appuyez sur ce bouton pour augmenter/diminuer le volume ou pour sélectionner une option du menu TV. |
| 4 |  | Bouton Menu/OK | Appuyez sur ce bouton pour afficher le menu TV ou pour confirmer votre sélection. |
| 5 |  | Bouton et voyant (LED) d'alimentation | Appuyez sur ce bouton pour allumer et éteindre le téléviseur. Le voyant d'alimentation est bleu lorsque le téléviseur est allumé, et orange lorsqu'il est en veille. |
| 6 | Récepteur IR (infrarouge) | | Reçoit le signal émis par la télécommande. |
-

Vue du côté gauche

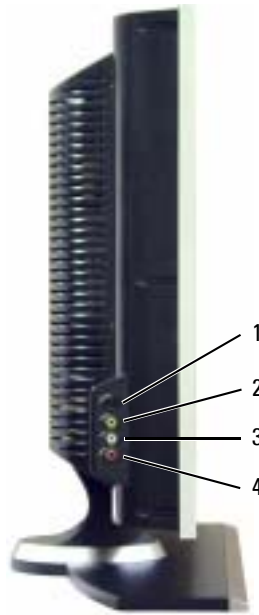

1	Connecteur S-Vidéo (latéral AV)	Branchez des périphériques, tels qu'un système de jeux vidéos, un appareil photo numérique ou un lecteur de DVD.
2	Connecteur vidéo composite (latéral AV)	Branchez des périphériques, tels qu'un magnétoscope ou un lecteur de DVD.
3	Connecteur audio (gauche)	Utilisez ce connecteur si vous avez branché un périphérique sur le connecteur vidéo composite ou le connecteur S-Vidéo.
4	Connecteur audio (droit)	Utilisez ce connecteur si vous avez branché un périphérique sur le connecteur vidéo composite ou le connecteur S-Vidéo.

Contenu de la boîte

 **REMARQUE** : Si vous avez besoin de câbles supplémentaires, contactez Dell.

Cordon d'alimentation



Câble d'antenne (coaxial)



Câble composant



Câble audio RCA (L/R)



Documentation



Précautions à prendre avec votre téléviseur



PRÉCAUTION : Seul un technicien agréé doit réviser le téléviseur. Ne démontez pas le téléviseur.



PRÉCAUTION : Avant de nettoyer le téléviseur, débranchez-le.

- Pour nettoyer l'écran, humectez légèrement un chiffon doux, propre et sans peluche avec de l'eau.
- Pour nettoyer le coffre du téléviseur, utilisez un chiffon légèrement imprégné de détergent doux.
- N'utilisez pas de produits chimiques, tels que du benzène, du diluant, de l'ammoniaque ou tout autre type de produit abrasif.
- N'utilisez pas d'air comprimé pour nettoyer le téléviseur.

Configuration de votre téléviseur

 **PRÉCAUTION** : Avant de commencer l'une des procédures de configuration décrites dans cette section, suivez les consignes de sécurité de base fournies dans le *Guide d'informations du produit*.

Emplacement approprié pour votre téléviseur

Lorsque vous déciderez de l'emplacement de votre téléviseur, tenez compte des facteurs environnementaux suivants :

- Veillez à permettre une ventilation correcte.
- Ne stockez ni n'utilisez votre téléviseur dans des endroits exposés à une chaleur élevée, à un fort taux d'humidité, à un environnement poussiéreux, à la lumière directe du soleil ou à un froid extrême.
- Évitez de déplacer le téléviseur d'un emplacement à un autre, avec des différences de températures importantes. Pour plus d'informations, reportez-vous à la section **Spécifications** page 107.
- Ne soumettez pas le téléviseur à d'importantes vibrations ou à des chocs violents. Ne placez pas le téléviseur dans le coffre d'une voiture.
- Ne placez pas le téléviseur dans un endroit où de l'eau ou d'autres liquides pourraient l'éclabousser ou pénétrer à l'intérieur.

Branchement de votre téléviseur

Les tableaux ci-dessous fournissent une description des connecteurs de votre téléviseur qui vous aidera à identifier le connecteur à utiliser pour divers périphériques vidéo.

REMARQUE : Avant de brancher votre téléviseur, vérifiez que vous disposez des câbles appropriés. Certains câbles peuvent être fournis avec le périphérique que vous branchez. Pour obtenir une liste des câbles fournis avec le téléviseur, reportez-vous à la section Contenu de la boîte page 72. Pour commander des câbles supplémentaires, contactez Dell.

Branchement du récepteur réseau câblé ou de l'antenne

Qualité	Câble et connecteur	Quand les utiliser
Satisfaisante	Câble coaxial / TV IN	Le câble coaxial (RF) transporte les signaux vidéo et audio analogiques/numériques du connecteur de l'antenne ou du câble au téléviseur. Le connecteur coaxial porte la mention TV IN (Analog/Digital). Pour situer le connecteur TV IN, consultez la section Vue du bas page 71.



Connexion de vos périphériques vidéo

Qualité	Câble et connecteur	Quand les utiliser
Satisfaisante	Câble composite / Vidéo, Left, Right	Le connecteur composite transporte le signal vidéo via une seule broche. Si vous utilisez un connecteur vidéo composite, vous avez également besoin de brancher des câbles audio composites. Pour situer le connecteur composite, consultez la section Vue du côté gauche page 70.



Qualité	Câble et connecteur	Quand les utiliser
Bonne	Câble S-Vidéo / S-Vidéo, Left, Right 	Le connecteur S-Vidéo divise le signal vidéo en deux signaux, un noir et blanc et un couleur. Si vous utilisez le connecteur S-Vidéo, vous avez également besoin de brancher les câbles audio. Pour situer le connecteur S-Vidéo, consultez la section Vue du côté gauche page 70.

Très bonne Câble composant (YPbPr) / AVI IN



Les connecteurs composants divisent le signal vidéo en trois signaux, deux couleur et un noir et blanc. Si vous utilisez les connecteurs composants, vous avez également besoin de brancher les câbles audio. Pour situer ces connecteurs, consultez la section **Vue du bas** page 71.

Qualité	Câble et connecteur	Quand les utiliser
Excellente	Câble HDMI / HDMI IN 	L'interface HDMI (High Definition Multimedia Interface) garantit l'envoi du meilleur signal vidéo de la source (signal HDTV, lecteur de DVD) vers le téléviseur. Cela est rendu possible par l'envoi au périphérique d'affichage, via un même câble, des données vidéo et audio multichaines non compressées. Pour situer le connecteur, consultez la section Vue du bas page 71.

Utilisation du connecteur TV IN (coaxial)



- 1 Éteignez le téléviseur et débranchez le cordon d'alimentation.
- 2 Branchez le câble coaxial sur le connecteur **TV IN** du téléviseur.
- 3 Branchez le cordon d'alimentation du téléviseur et allumez le téléviseur.
- 4 Accédez au **menu TV** et sélectionnez **TV** ou **TV numérique**. Pour plus d'informations, reportez-vous à la section **Sélection entrée** page 88.

Utilisation du connecteur composite



- 1 Éteignez le téléviseur et débranchez le cordon d'alimentation.
- 2 Raccordez le périphérique au téléviseur à l'aide du câble audio et vidéo.
- 3 Branchez les cordons d'alimentation du téléviseur et des périphériques et allumez les appareils.
- 4 Accédez au menu **TV** et sélectionnez **AV SIDE (Composite)**. Pour plus d'informations, reportez-vous à la section **Sélection entrée** page 88.

Utilisation du connecteur S-Vidéo



- 1 Éteignez le téléviseur et débranchez le cordon d'alimentation.
- 2 Branchez votre périphérique à l'aide des câbles S-Vidéo et audio.
- 3 Branchez les cordons d'alimentation du téléviseur et des périphériques et allumez les appareils.
- 4 Accédez au menu **TV** et sélectionnez **AV SIDE (S-Vidéo)**. Pour plus d'informations, reportez-vous à la section **Sélection entrée** page 88.

Utilisation des connecteurs composants



- 1 Éteignez le téléviseur et débranchez le cordon d'alimentation
- 2 Branchez votre périphérique à l'aide des câbles audio et vidéo
- 3 Branchez les cordons d'alimentation du téléviseur et des appareils.
- 4 Accédez au menu **TV** et sélectionnez **AVI** (Consultez la section **Sélection entrée par**

Utilisation du connecteur HDMI



- 1 Éteignez le téléviseur et débranchez le cordon d'alimentation.
- 2 Branchez votre périphérique à l'aide du connecteur **HDMI**.
- 3 Branchez les cordons d'alimentation du téléviseur et des périphériques et allumez les appareils.
- 4 Accédez au menu **TV** et sélectionnez **HDMI**. Pour plus d'informations, reportez-vous à la section **Sélection entrée par** page 88.

Utilisation de votre télécommande

 **REMARQUE** : La télécommande de votre téléviseur Dell™ est en option. Si vous souhaitez en acheter une, contactez Dell.

Installation des piles

Avant d'utiliser votre télécommande, installez les trois piles AAA.

- 1 Ouvrez le capot du compartiment à piles en le faisant glisser.
- 2 Installez les piles. Assurez-vous que vous avez bien fait correspondre le + et le – des piles avec les symboles + et – du compartiment à piles.
- 3 Remettez le capot en place.



1	Alimentation	Allume et éteint le téléviseur.
2	MENU	Ouvre et quitte le menu principal du téléviseur.
3	OK	Appuyez sur ce bouton pour confirmer votre sélection.
4	GUIDE	Affiche un guide des programmes électroniques lorsque vous utilisez la télévision numérique . REMARQUE : Le contenu peut varier en fonction du diffuseur.
5	PICT (Image)	Navigue à travers les options de réglage dans le menu Image .
6	SLEEP (Veille)	Allume l'horloge de mise en veille.
7	PREV CH (Chaîne sélectionnée précédemment)	Vous renvoie à la chaîne sélectionnée précédemment.
8	Vol -	Diminue le volume.
9	CH down (Chaîne précédente)	Appuyez sur ce bouton pour voir la chaîne précédente.
10	Boutons numérotés	Appuyez sur un de ces boutons pour sélectionner une chaîne.
11	- (tiret)	Appuyez sur ce bouton pour sélectionner le sous-canal de TV numérique .
12	POP/PBP	Ouvre et quitte le mode POP ou PBP .
13	PIP SEL	Navigue entre les fenêtres lorsque vous utilisez l'incrustation d'image (PIP), les fonctions Picture-Outside-Picture (POP) ou Picture-By-Picture (PBP).
14	ENTRÉE	Permet d'accéder au menu Sélection entrée .
15	Boutons flèche	Permet de naviguer dans les sous-menus du menu TV .
16	INFO	Affiche des informations sur le téléviseur et sur la chaîne que vous regardez.
17	SON	Navigue à travers les options de réglage Son .
18	LARGE	Navigue à travers les options de taille (format de l'image) dans le menu Paramètres d'image .
19	SILENCIEUX	Appuyez sur ce bouton pour couper ou rétablir le son.
20	CH up (Chaîne suivante)	Appuyez sur ce bouton pour voir la chaîne suivante.
21	Vol +	Augmente le volume.
22	ENTRÉE	Appuyez sur ce bouton pour confirmer l'entrée de fréquence de canal.
23	POS	Appuyez sur ce bouton pour changer la position de la fenêtre PIP , POP ou PBP .
24	SWAP (Permutation)	Permute les images lors de l'utilisation des PIP , POP ou PBP .
25	PIP	Ouvre et quitte le mode PIP .

Utilisation de votre téléviseur avec une télécommande universelle ou intelligente

Les télécommandes universelles préprogrammées peuvent être programmées pour contrôler les fonctions suivantes de votre téléviseur Dell :

- Alimentation
- Chaîne suivante (+)
- Chaîne précédente (-)
- Monter le volume (+)
- Baisser le volume (-)
- Mute (silencieux)
- Sélection entrée

 **REMARQUE** : Les futures télécommandes universelles préprogrammées seront capables de contrôler davantage de fonctions.

Vous pouvez programmer les télécommandes universelles pour votre téléviseur Dell des façons suivantes :

- Si le manuel de la télécommande répertorie les codes par fabricant, utilisez les codes Philips.
- Si la télécommande possède une fonction de recherche, vous pouvez l'utiliser pour trouver le code correct.
- Si la télécommande possède une fonction d'apprentissage, vous pouvez programmer des boutons spécifiques à partir de la télécommande Dell, en plus des boutons répertoriés ci-dessus.

 **REMARQUE** : Pour plus d'informations, reportez-vous à la documentation fournie avec votre télécommande universelle.

Utilisation du menu TV

Votre téléviseur possède un **menu TV** qui vous permet de sélectionner la source d'entrée appropriée, de régler les paramètres image et audio, de sélectionner le mode PIP, POP ou PBP, et de régler les contrôles parentaux.

Utilisation de votre télécommande avec le menu TV

REMARQUE : Vous pouvez accéder au menu TV et y faire des sélections en utilisant les boutons de volume et de chaînes situés sur le panneau avant du téléviseur ou sur votre télécommande. Sauf mention particulière, cette section décrit essentiellement comment utiliser le menu TV avec les boutons du panneau avant du téléviseur.

- 1 Pour accéder au **menu TV**, appuyez sur le bouton **Menu**.

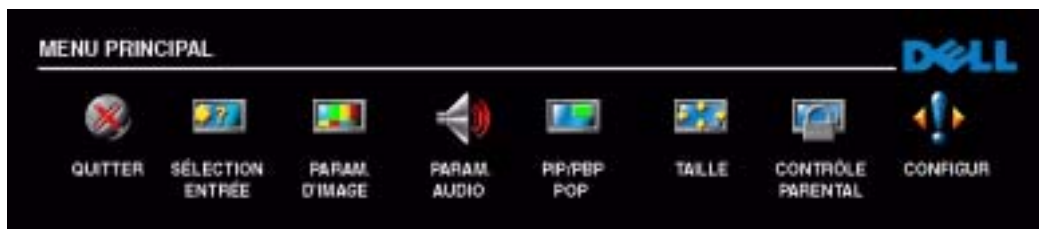

Huit icônes apparaissent alignées en bas de l'écran.

- 2 Utilisez les boutons d'augmentation et de réduction du volume pour passer d'une icône à l'autre. Lorsque vous naviguez dans le menu, l'icône sélectionnée se met en surbrillance et un nouveau menu s'affiche.
 - 3 Pour sélectionner une option, appuyez sur le bouton **OK** lorsque l'icône est en surbrillance.
 - 4 Utilisez les boutons de changement de chaîne pour passer d'un paramètre à l'autre.
- REMARQUE :** Une flèche rouge apparaît en regard du paramètre lorsque vous naviguez à travers les options. Une coche apparaît près de l'option sélectionnée.
- 5 Utilisez les boutons d'augmentation et de réduction du volume ou le bouton **OK** pour régler ou sélectionner les paramètres.
- REMARQUE :** Vous pouvez sélectionner **Quitter** ou appuyez sur le bouton **Menu** à tout moment pour retourner au menu principal.
- 6 Après avoir fait vos sélections, appuyez sur le bouton **Menu** pour retourner au menu principal.
 - 7 Pour quitter le **menu TV**, sélectionnez l'icône **Quitter**, puis appuyez sur le bouton **OK**.

Sélection de la langue du menu TV

- 1 Appuyez sur **Menu** pour accéder au menu TV.
- 2 Sélectionnez **Configur.**
- 3 Dans le menu **Configur.**, sélectionnez **Langue** et faites défiler le contenu afin de sélectionner la langue voulue pour le menu TV.

Sélection entrée

Le menu **Sélection entrée** vous permet de sélectionner la source appropriée, selon la façon dont vous avez branché votre téléviseur et votre équipement vidéo. Appuyez sur le bouton **Source d'entrée** du panneau avant pour accéder directement au menu **Sélection entrée**. Vous pouvez également appuyer sur **Menu** et sélectionner **Sélection entrée** dans le menu principal.

Si vous utilisez la source d'entrée **TV numérique**, vous pouvez préréglager les chaînes visibles. Accédez au **Menu principal** et sélectionnez **Configur.**, **Configuration des chaînes**, puis **Recherche de chaîne**. Si vous utilisez le connecteur **TV IN**, vous devez préréglager les chaînes visibles pour la source d'entrée **TV numérique**.



VGA — Sélectionnez VGA lorsque votre ordinateur est raccordé au connecteur VGA. Pour situer le connecteur VGA, consultez la section **Vue du bas** page 71.

HDMI — Sélectionnez HDMI lorsque vous avez raccordé un périphérique, tel qu'un lecteur de DVD, en utilisant le connecteur HDMI. Pour situer le connecteur HDMI, consultez la section **Vue du bas** page 71.

TV NUMÉRIQUE — Sélectionnez TV numérique lorsque votre antenne est raccordée au connecteur **TV IN**. Pour situer

le connecteur **TV IN**, consultez la section **Vue du bas** page 7.

AV1 (COMPOSANT) — Sélectionnez AV1 lorsqu'un périphérique vidéo, tel qu'un lecteur de DVD, un boîtier décodeur ou un récepteur réseau câblé, est raccordé aux connecteurs audio et vidéo composants situés en dessous du téléviseur. Pour situer les connecteurs audio et vidéo composants (**AV1 IN**), consultez la section **Vue du bas** page 71.

AV SIDE (COMPOSITE) — Sélectionnez Latéral AV lorsqu'un périphérique vidéo, tel qu'un système de jeux vidéo, est raccordé aux connecteurs audio et vidéo composites situés sur le côté gauche du téléviseur. Pour situer les connecteurs audio et vidéo composites (**Video, Left, Right**), consultez la section **Vue du côté gauche** page 70.

AV SIDE (S-VIDÉO) — Sélectionnez Latéral AV lorsqu'un périphérique vidéo, tel qu'un magnétoscope, est raccordé aux connecteurs audio et S-Vidéo situés sur le côté gauche du téléviseur. Pour situer les connecteurs audio et S-Vidéo (**S-Vidéo, Left, Right**), consultez la section **Vue du côté gauche** page 70.

AFFICHER ENTRÉES — **Afficher entrées** vous permet de sélectionner **Actif** et **Tous**. L'option **Actif** recherche les connecteurs en cours d'utilisation. Les sources d'entrée disponibles apparaissent en blanc et les sources d'entrée non disponibles apparaissent en gris. **Tous** affiche toutes les sources d'entrée et vous permet de sélectionner toutes les sources d'entrée même si vous n'avez pas branché de périphérique.

 **REMARQUE** : Dans **Param du Menu TV**, qui se trouve dans le menu **Configur**, vous pouvez paramétrer **Sélection entrée** afin d'afficher le périphérique que vous avez branché. Par exemple, **AV1 (COMPOSANT)** indiquera DVD lorsque vous visualiserez le menu **Sélection entrée**.

Paramètres d'image

Le menu **Paramètres d'image** vous permet de régler l'aspect de l'image, notamment la couleur et la luminosité.



Si vous sélectionnez l'un des paramètres de préréglage d'image suivants, les paramètres individuels seront automatiquement mis à jour.

- Films
- Sport
- Signal faibl
- Multimédia

Si vous sélectionnez **Personnel**, vous pouvez régler les paramètres individuels, tels que la **Luminosité** et la **Couleur**.

Les **Temp. de couleur** prédéfinies sont les suivantes :

- **Naturelle** : température d'origine du panneau
- **Normale** : 6 500 K
- **Bleu** : 9 300° K
- **Rouge** : 5 700° K

Paramètres audio

Le menu **Paramètres audio** vous permet d'adapter au mieux le son selon le programme que vous regardez.



Mode minuit — Égalise les grandes variations de volume existant entre les voix et les scènes d'action.

Si vous sélectionnez l'un des paramètres de préréglage **Mode égaliseur** suivants, les niveaux audio individuels seront automatiquement mis à jour :

- **Musique**
- **Théâtre**
- **Voix**

Si vous sélectionnez **Personnel**, vous pouvez régler les niveaux audio individuels, tels que les **Basses** et les **Aigus**.

VOL. SORTIE TV — Sélectionnez **Fixe** si vous souhaitez régler le volume en utilisant la télécommande ou le bouton de contrôle du volume d'un récepteur audio branché. Sélectionnez **Variable** si vous souhaitez régler le volume à l'aide de la télécommande ou des boutons du panneau avant du téléviseur. **Variable** permet de régler le volume de la sortie TV, et non le volume d'un récepteur audio branché.

Utilisez **Programme** pour sélectionner **Stéréo**, **Mono**, ou **SAP** (Second Audio Program [seconde piste sonore]).

Utilisez **Silencieux** pour couper ou rétablir le son du téléviseur et **Orateur dehors** pour activer ou désactiver le son provenant des haut-parleurs.

Taille

Taille vous permet de régler l'aspect de l'image.



Utilisez les paramètres suivants pour régler le format de l'image :

Standard — Format idéal pour visualiser des films DVD au format HDTV numérique, 16:9 ou 22:9.

Zoom — Format idéal pour visualiser des films DVD 4:3, TV ou magnétoscope.

Format 4:3 — Format idéal pour visualiser des films DVD 4:3, TV ou magnétoscope.

Large — Format idéal pour visualiser des films DVD au format HDTV numérique, 16:9 et 22:9.

Plein écran — Format idéal pour visualiser des films DVD au format 16:9 ou HDTV numérique.

Décalage horizon — Permet de régler la position horizontale de l'image.



REMARQUE : La plupart des DVD contiennent des informations sur le format d'image pris en charge selon le cas.

Contrôle parental

La fonction **Contrôle parental** vous permet de bloquer certaines chaînes ou émissions afin que les enfants ne puissent pas voir des programmes qui ne sont pas recommandés pour leur âge.

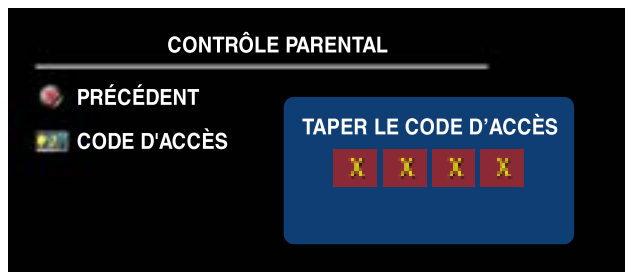

Pour entrer dans le menu **Contrôle parental**, vous avez besoin d'un code d'accès. La première fois que vous y entrez, utilisez le code d'accès 3355. Pour plus d'informations sur la création d'un code d'accès, consultez la section **Création d'un code d'accès** page 93.

Vous pouvez régler les fonctions suivantes afin de bloquer le contenu :

- **Contrôle de bloc** — Active ou désactive tous vos paramètres de contrôle parental.
- **Verr. des chaînes** — Bloque les chaînes sélectionnées.
- **Classific film** — Bloque les films selon leur classification (G, PG, PG-13, R, NC-17, X et No clasif).
- **Classification TV** — Bloque les programmes TV selon leur classification (TV-Y, Y7, G, PG, 14, MA et Aucune clasif).

 **REMARQUE** : Vous pouvez utiliser **Effacer tout** pour débloquer les chaînes et les émissions que vous aviez bloquées.

Création d'un code d'accès

Après avoir ouvert le menu **Contrôle parental** une première fois, vous pouvez créer votre propre code d'accès numérique à quatre chiffres. Si pour quelque raison que ce soit vous perdez ou oubliez votre code d'accès, vous pouvez utiliser le code d'accès par défaut.

- 1 Dans le menu **Contrôle parental**, sélectionnez **Changer code**.
- 2 À l'aide du clavier numérique de la télécommande, entrez un nouveau code d'accès.
- 3 Sélectionnez **Quitter**.

Problèmes généraux

Problème	Solution possible
Mauvaise qualité d'image lorsque vous regardez la télévision et que vous utilisez un périphérique tel qu'un lecteur de DVD ou un magnétoscope	<p>1 Vérifiez les paramètres du format de l'image dans le menu TV. Appuyez sur le bouton Menu et sélectionnez Taille. Pour plus d'informations sur l'utilisation du menu TV, reportez-vous à la section « Utilisation du menu TV » page 87.</p> <p>2 Branchez le périphérique en utilisant un connecteur différent. Par exemple, si vous rencontrez un problème avec un connecteur composite, essayez d'utiliser un connecteur composite.</p> <p>REMARQUE : Pour brancher un périphérique sur un connecteur différent, vous avez besoin des câbles compatibles avec ce connecteur. Consultez la documentation de votre périphérique pour voir la liste des branchements possibles.</p> <p>Après avoir branché le périphérique, modifiez la source d'entrée dans le menu TV. Pour plus d'informations, reportez-vous à la section « Sélection entrée » page 88.</p> <p>3 Réinitialisez la configuration originale du constructeur. Appuyez sur le bouton Menu, sélectionnez Configur, puis sélectionnez Réinitialisation d'usine.</p> <p>4 Réglez l'échelle des gris. Appuyez sur le bouton Menu, sélectionnez Param. d'image, puis sélectionnez Temp. de couleur.</p> <p>REMARQUE : Certains boîtiers décodeurs offrent une option de format de l'image. Pour plus d'informations, consultez la documentation qui accompagne votre périphérique.</p>

Problème	Solution possible
Mauvaise qualité d'image lors de l'utilisation d'un périphérique branché au connecteur TV IN (coaxial)	<ol style="list-style-type: none"> 1 Assurez-vous que le connecteur TV est sélectionné comme source d'entrée dans le menu Sélection entrée. Pour plus d'informations, reportez-vous à la section « Sélection entrée » page 88. 2 Appuyez sur le bouton Menu, sélectionnez Configur, puis sélectionnez Configuration des chaînes. Cette action réinitialise les chaînes sur votre téléviseur. 3 Vérifiez les paramètres du format de l'image dans le menu TV. Appuyez sur le bouton Menu et sélectionnez Taille. Pour plus d'informations sur l'utilisation du menu TV, reportez-vous à la section « Utilisation du menu TV » page 87. 4 Réinitialisez la configuration originale du constructeur. Appuyez sur le bouton Menu, sélectionnez Configur, puis sélectionnez Réinitialisation d'usine. 5 Réglez l'échelle des gris. Appuyez sur le bouton Menu, sélectionnez Param. d'image, puis sélectionnez Temp. de couleur. 6 Le problème peut provenir de votre périphérique, contactez votre fournisseur de services.
Rien n'apparaît sur l'écran de mon téléviseur	<ol style="list-style-type: none"> 1 Assurez-vous que le téléviseur est allumé. 2 Vérifiez que tous les câbles sont branchés correctement au téléviseur, y compris le câble d'alimentation. 3 Vérifiez qu'une lumière bleue ou orange figure dans l'angle inférieur droit du téléviseur. Une lumière bleue indique que le téléviseur est allumé. Une lumière orange indique que le téléviseur est en mode veille. 4 Assurez-vous que la bonne source est sélectionnée dans le menu Sélection entrée. Pour plus d'informations, reportez-vous à la section « Sélection entrée » page 88. 5 Rebranchez tout périphérique qui est actuellement branché sur le téléviseur. Si vous utilisez plusieurs périphériques, branchez et testez un périphérique à la fois. 6 Branchez un autre périphérique dont vous savez qu'il fonctionne correctement. 7 Réinitialisez la configuration originale du constructeur. Appuyez sur le bouton Menu, sélectionnez Configur, puis sélectionnez Réinitialisation d'usine.

Problème	Solution possible
Pas de son	<p>1 Assurez-vous que la fonction Silencieux n'est pas activée. Appuyez sur le bouton Mute (Silencieux) de la télécommande pour activer et désactiver cette fonction.</p> <p>2 Si quelques chaînes seulement n'émettent pas de son, vous devez corriger le menu Sélection entrée du menu TV (reportez-vous à la section « Sélection entrée » page 88).</p> <p>3 Vérifiez que les câbles audio sont solidement branchés sur les connecteurs d'entrée audio de votre téléviseur et sur les connecteurs de sortie audio de vos périphériques. Assurez-vous que les couleurs des câbles correspondent aux couleurs des connecteurs.</p> <p>4 Assurez-vous également que les câbles audio sont branchés sur la même rangée que les câbles vidéo. Reportez-vous à la section « À propos de votre téléviseur » page 69 pour visualiser l'emplacement des connecteurs.</p> <p>5 Branchez le périphérique en utilisant un connecteur différent. Par exemple, si vous rencontrez un problème avec un connecteur composite, essayez d'utiliser un connecteur composant.</p> <p>REMARQUE : Pour brancher un périphérique sur un connecteur différent, vous avez besoin des câbles compatibles avec ce connecteur. Consultez la documentation de votre périphérique pour voir la liste des branchements possibles.</p> <p>Après avoir branché le périphérique, modifiez la source d'entrée dans le menu TV. Pour plus d'informations, reportez-vous à la section « Sélection entrée » page 88.</p> <p>6 Testez le périphérique sur un téléviseur différent.</p> <p>7 Si vous utilisez les fonctions PIP/PBP/POP, assurez-vous d'avoir sélectionné la Source audio appropriée. Appuyez sur le bouton Menu et sélectionnez PIP/PBP/POP.</p>
Image double ou pas d'image avec le DVD	<p>Éteignez le balayage progressif sur le lecteur de DVD. Votre téléviseur Dell™ offre un deinterlacer intégré de qualité équivalente, voire meilleure, que celui de votre lecteur de DVD. Pour plus d'informations sur le balayage progressif de votre lecteur de DVD, consultez la documentation de votre lecteur de DVD.</p>
L'image est trop faible ou trop brillante	<p>Mettez les paramètres de couleur à jour dans le menu TV. Appuyez sur le bouton Menu et sélectionnez Param. d'image.</p>

Problème	Solution possible
L'écran n'est pas centré correctement	<ol style="list-style-type: none"> 1 Mettez les paramètres de taille à jour dans le menu TV. Appuyez sur le bouton Menu et sélectionnez Taille. 2 Réinitialisez la configuration originale du constructeur. Appuyez sur le bouton Menu, sélectionnez Configur, puis sélectionnez Réinitialisation d'usine.
Il y a une ou plusieurs lignes sur l'écran	<ol style="list-style-type: none"> 1 Vérifiez les paramètres du format de l'image dans le menu TV. Appuyez sur le bouton Menu et sélectionnez Taille. Pour plus d'informations sur l'utilisation du menu TV, reportez-vous à la section « Utilisation du menu TV » page 87. 2 Assurez-vous que la bonne source est sélectionnée dans le menu Sélection entrée. Pour plus d'informations, reportez-vous à la section « Sélection entrée » page 88. 3 Essayez de brancher un périphérique différent. Assurez-vous d'avoir correctement branché les câbles et mis à jour la source d'entrée dans le menu TV. 4 Mettez les paramètres de taille à jour dans le menu TV. Appuyez sur le bouton Menu et sélectionnez Taille. 5 Réinitialisez la configuration originale du constructeur. Appuyez sur le bouton Menu, sélectionnez Configur, puis sélectionnez Réinitialisation d'usine.
Les boutons du panneau avant ne fonctionnent pas	<p>Vérifiez dans le menu TV si les boutons ont été verrouillés. Appuyez sur le bouton Menu et sélectionnez Configur.</p> <p>Utilisez les boutons du panneau avant pour déverrouiller le menu TV et les boutons du panneau avant :</p> <ol style="list-style-type: none"> 1 Appuyez sur le bouton Menu. Un message s'affiche, indiquant que le menu TV et les boutons sont verrouillés. 2 Lorsque le message est affiché à l'écran, appuyez simultanément sur les boutons d'augmentation du volume et de chaîne suivante du panneau avant pendant 3 secondes. Un message s'affiche, indiquant que le menu TV et les boutons sont déverrouillés.
L'image est trop petite	<ol style="list-style-type: none"> 1 Réglez les paramètres de taille. Appuyez sur le bouton Menu et sélectionnez Taille. 2 Il peut s'agir d'un problème provenant de votre périphérique. Consultez la documentation de votre périphérique.

Messages du menu TV

Lors de l'utilisation de votre téléviseur, les messages suivants peuvent apparaître.

Message	Solution possible
Réglage auto	Aucune action requise, le téléviseur opère un réglage automatique.
Hors plage	Vérifiez les paramètres de résolution optimum. Vous pouvez avoir besoin de télécharger un nouveau pilote vidéo. Pour plus d'informations, allez sur support.dell.com .
Aucune entrée vidéo	<ol style="list-style-type: none"> 1 Vérifiez que tous les câbles sont branchés correctement. 2 Assurez-vous que la bonne source est sélectionnée dans le menu Sélection entrée. Pour plus d'informations, reportez-vous à la section « Sélection entrée » page 88.
Touches TV verrouillées	<p>Pour le déverrouiller, appuyez sur le bouton Menu et sélectionnez Configur.</p> <p>Utilisez les boutons du panneau avant pour déverrouiller le menu TV et les boutons du panneau avant :</p> <ol style="list-style-type: none"> 1 Appuyez sur le bouton Menu. Un message s'affiche, indiquant que le menu TV et les boutons sont verrouillés. 2 Lorsque le message est affiché à l'écran, appuyez simultanément sur les boutons d'augmentation du volume et de chaîne suivante du panneau avant pendant 10 secondes. Un message s'affiche, indiquant que le menu TV et les boutons sont déverrouillés.
Test auto	Apparaît pour la source d'ordinateur lorsque rien n'est connecté. Sélectionnez VGA dans le menu Sélection entrée , puis branchez un ordinateur au connecteur VGA .

Problèmes de télécommande

Problème	Solution possible
Le téléviseur ne répond pas lorsque vous utilisez la télécommande	<ol style="list-style-type: none">1 Dirigez la télécommande vers l'angle inférieur droit du téléviseur. Assurez-vous que rien ne gêne l'avant du téléviseur. Pour visualiser l'emplacement de l'infrarouge, consultez la section « Vue avant » page 69.2 Vérifiez que les piles sont correctement installées.3 Si les piles sont vieilles, installez des piles neuves. <p>REMARQUE : Des lumières brillantes ou d'autres périphériques à infrarouge peuvent interférer avec votre télécommande et l'infrarouge de votre téléviseur.</p>

Utilisation de la fonction Test auto en cas de raccordement à un ordinateur

Lorsque votre ordinateur est branché à votre téléviseur via le connecteur VGA, vous pouvez utiliser la fonction Test auto pour vérifier si votre téléviseur fonctionne correctement. Si votre téléviseur et votre ordinateur sont branchés correctement mais que l'écran du téléviseur reste vide, lancez le test auto du téléviseur en exécutant les étapes suivantes :

- 1 Éteignez votre téléviseur et votre ordinateur.
- 2 Débranchez le câble vidéo à l'arrière de l'ordinateur.
- 3 Allumez le téléviseur.

Si le téléviseur ne peut pas détecter de signal vidéo et fonctionne correctement, la boîte de dialogue flottante « **Dell - Self-Test Feature Check** » apparaît à l'écran (sur fond noir).

En mode Self test (Test auto), le voyant d'alimentation reste bleu et le motif de test auto défile à l'écran en continu. Cette boîte apparaît également pendant l'exécution normale du système si le câble vidéo est débranché ou endommagé.

- 4 Éteignez votre téléviseur et rebranchez le câble vidéo ; puis allumez votre ordinateur et le téléviseur. Si l'écran du téléviseur reste vide, le problème peut provenir de votre ordinateur ou de la carte graphique.

Pour plus d'informations, consultez la documentation qui accompagne votre ordinateur.

Problèmes lors de l'utilisation du téléviseur comme moniteur

 **REMARQUE** : Vous ne pouvez brancher votre ordinateur sur le téléviseur qu'en utilisant un connecteur VGA.

Problème	Solution possible
L'image est désaxée ou trop petite	<ol style="list-style-type: none"> 1 Utilisez Réglage auto pour vérifier les Imaging settings (Param. d'image). Appuyez sur le bouton Menu pour accéder au menu TV, sélectionnez Param. d'image, puis sélectionnez Réglage auto. 2 Vérifiez les paramètres de résolution optimum. Vous pouvez avoir besoin de télécharger un nouveau pilote vidéo. Pour plus d'informations, allez sur support.dell.com. REMARQUE : Il est possible que certaines cartes vidéo anciennes ne supportent pas les paramètres de résolution du téléviseur.
Pas de son	<ol style="list-style-type: none"> 1 Assurez-vous que le câble audio vert est branché sur les connecteurs audio du téléviseur et de l'ordinateur. Pour situer le connecteur sur le téléviseur, consultez la section « Utilisation du connecteur VGA » page 81. Consultez la documentation de votre ordinateur pour visualiser l'emplacement des connecteurs sur votre ordinateur. 2 Assurez-vous que l'ordinateur n'est pas en mode silencieux. 3 Vérifiez que le son sur votre ordinateur fonctionne en contrôlant les haut-parleurs. Consultez la documentation de votre ordinateur pour plus d'informations sur le dépannage de votre ordinateur. 4 Débranchez le téléviseur de l'ordinateur et vérifiez que le volume du téléviseur fonctionne.
La fonction PIP/PBP/POP ne fonctionne pas	<ol style="list-style-type: none"> 1 Assurez-vous que les paramètres du menu TV sont correctement réglés. Appuyez sur le bouton Menu pour accéder au menu TV, puis sélectionnez PIP/PBP/POP. 2 Permutez les sources audio et vidéo.

Problème	Solution possible
Pas de vidéo	<p>REMARQUE : Si vous voyez un auto test, cela signifie qu'il y a un problème avec votre carte vidéo ou bien que vous utilisez la mauvaise source d'entrée.</p> <ol style="list-style-type: none"> 1 Assurez-vous que le téléviseur est allumé. 2 Vérifiez que tous les câbles sont branchés correctement au téléviseur, y compris le câble d'alimentation. 3 Vérifiez qu'une lumière bleue ou orange figure dans l'angle inférieur droit du téléviseur. Une lumière bleue indique que le téléviseur est allumé. Une lumière orange indique que le téléviseur est en mode veille. 4 Assurez-vous que VGA est sélectionné dans le menu Sélection entrée. Pour plus d'informations, reportez-vous à la section « Sélection entrée » page 88. 5 Rebranchez l'ordinateur. 6 Branchez un autre périphérique dont vous savez qu'il fonctionne correctement. 7 Réinitialisez la configuration originale du constructeur. Appuyez sur le bouton Menu, sélectionnez Configur, puis sélectionnez Réinitialisation d'usine.

Caractéristiques de sécurité

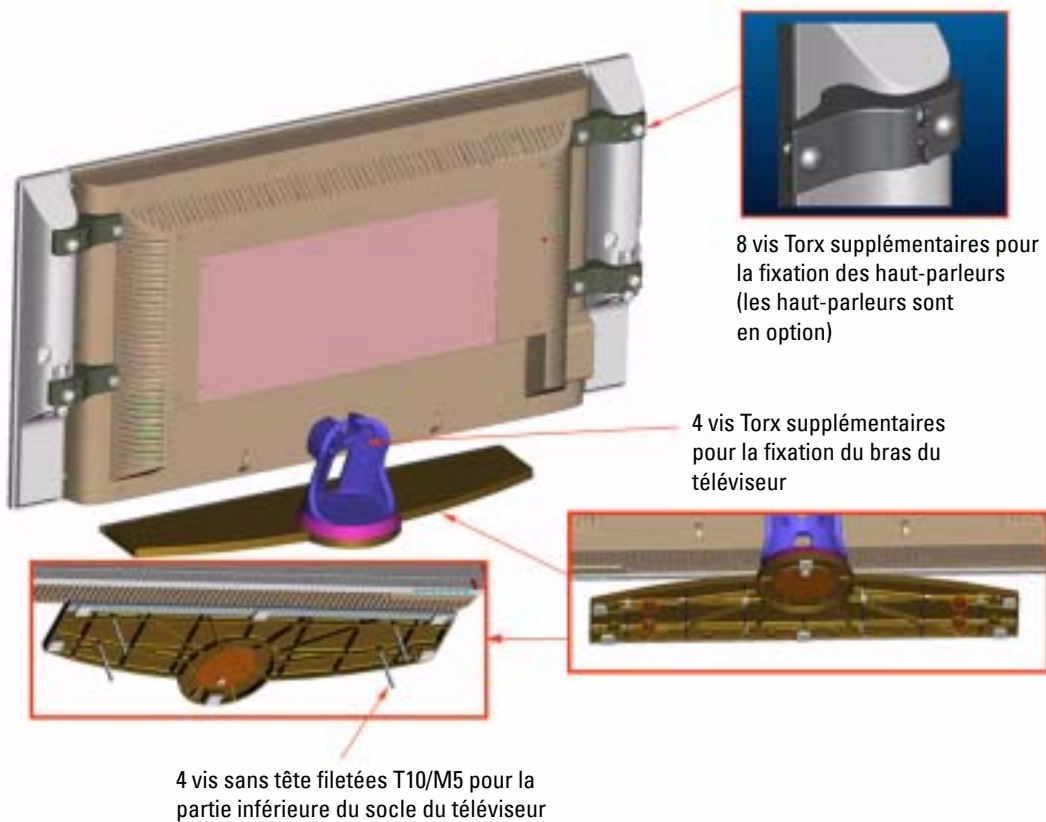

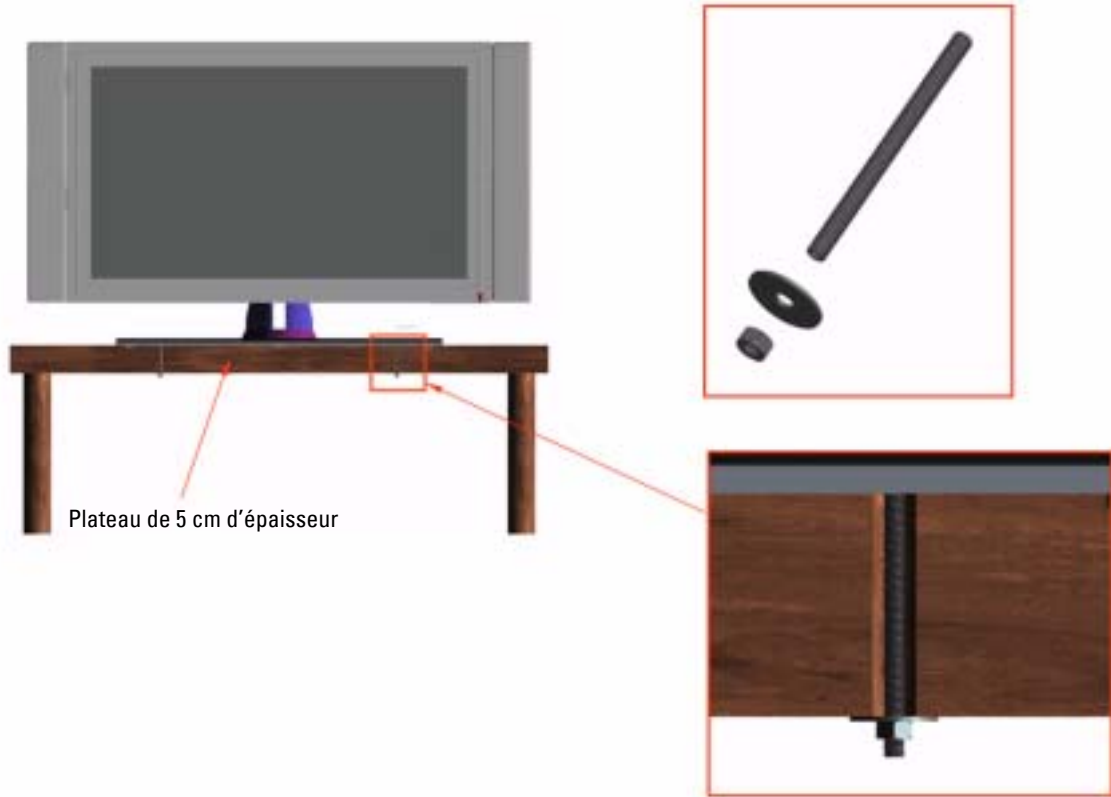

Caractéristiques de votre téléviseur

Généralités

Numéro de modèle	TV LCD W3202MH TV LCD W3706MH
Type d'écran	TFT COULEUR Normalement noir LCD premium
Taille de l'écran	Écran 32 pouces (W3202MH) Écran 37 pouces (W3706MH)
Surface de vision	697,7 x 392,3 mm (W3202MH) 819,6 x 460,8 mm (W3706MH)
Format de l'image	Format écran large Résolution 16:9 Format de l'image 16:9
Luminosité (normale)	450 nits (W3202MH) 500 nits (W3706MH)
Rapport de contraste	1000:1 (normal) (W3202MH) 800:1 (normal) (W3706MH)
Capacités de l'affichage vidéo	480 i 480 p 576 i 576 p 720 p 1080 i
Caractéristiques supplémentaires :	
Fonction SAP (seconde piste sonore)	Oui
Fonction CC (sous-titrages)	Oui
Fonction contrôle parental	Oui

Dimensions physiques	
Affichage (avec support)	790 x 568 x 208,7 mm (W3202MH) 910,3 x 637,5 x 252,75 mm (W3706MH)
Affichage (sans support)	790 x 485,4 x 114,5 mm (W3202MH) 910,3 x 552,5 x 114,5 mm (W3706MH)
Avec haut-parleurs	933,8 x 568 x 208,7 mm (W3202MH) 1074,3 x 637,5 x 252,75 mm (W3706MH)
Poids (avec support)	21 kg (W3202MH) 28 kg (W3706MH)
Résolution native	1366 x 768 (WXGA)
Fonction HDTV	Oui
Incrustation d'image	
Incrustation d'image (PIP)	Oui
Picture-Outside-Picture (POP)	Oui
Picture-By-Picture (PBP)	Oui
Nombre de tuners	1 (numérique/analogique)
Angle de vision	
Horizontal	+/- 89 degrés (W3202MH) +/- 89 degrés (W3706MH)
Vertical	+/- 89 degrés (W3202MH) +/- 89 degrés (W3706MH)
Entrées	
Vidéo	
Composite (CVBS)	une (côté)
S-Vidéo	une (côté)
Composant	une (dessous)
Entrée TV (coaxial)	une (dessous)

Entrées

Audio (L+R)	deux paires au total (côté et dessous) *Paire audio L/R sur le côté partagée par Composite et S-Vidéo *Paire audio L/R en dessous partagée par Composant et VGA
HDMI (pour utilisation avec un périphérique vidéo)	une (dessous)
Ordinateur	
VGA (pour utilisation en tant que moniteur informatique)	une (dessous)
Audio (L+R)	une (dessous) *Paire audio L/R en dessous partagée par Composant et VGA
Autres	
RS232	une (dessous)
VOD	une (dessous)

Sorties

Sortie audio (L+R)	une (dessous)
--------------------	---------------

Audio

Effets	Mode minuit
Haut-parleurs (séparés)	15 watts/canal 30 watts au total

Contacter Dell

Vous pouvez contacter Dell par des moyens électroniques via les sites Web suivants :

- www.dell.com
- support.dell.com (support technique)
- premiersupport.dell.com (support technique pour les clients de l'éducation, de l'administration, de la santé et des grands comptes, comprenant les clients Premier, Platinum et Gold)

Pour les adresses Internet de votre pays, recherchez la section appropriée dans le tableau ci-dessous.



REMARQUE : Les numéros gratuits sont valables dans le pays pour lequel ils sont renseignés.



REMARQUE : Dans certains pays, le support technique applicable aux ordinateurs Dell Inspiron™ XPS est disponible à un numéro de téléphone spécial, répertorié pour chaque pays concerné. Si aucun numéro de téléphone spécial n'est indiqué pour les ordinateurs Inspiron XPS, vous pouvez contacter Dell au numéro donné pour le support technique et votre appel sera automatiquement réacheminé.

Si vous devez contacter Dell, utilisez les adresses électroniques, les numéros de téléphone et les indicatifs fournis dans le tableau ci-dessous. Si vous avez besoin d'assistance pour connaître les indicatifs à utiliser, contactez un opérateur local ou international.

Pays (Ville) Indicatif international Indicatif national Indicatif de la ville	Nom du département ou du service, site Web et adresse électronique	Indicatifs, numéros locaux et numéros verts
Afrique du Sud (Johannesburg)	Site Web : support.euro.dell.com	
Indicatif international :	E-mail : dell_za_support@dell.com	
09/091	File d'appel Gold	011 709 7713
Indicatif national : 27	Support technique	011 709 7710
Indicatif urbain : 11	Service clientèle	011 709 7707
	Ventes	011 709 7700
	Télécopieur	011 706 0495
	Standard	011 709 7700

Argentine (Buenos Aires)

Indicatif international : 00

Indicatif national : 54

Indicatif urbain : 11

Site Web : www.dell.com.ar

E-mail : us_latin_services@dell.com

E-mail pour les ordinateurs de bureau
et les ordinateurs portables : la-techsupport@dell.com

E-mail pour les serveurs et les
produits de stockage EMC® :
la_enterprise@dell.com

Service clientèle

Support technique

numéro vert :
0-800-444-0730

n24.8(_en0.3(0)7.1(-)-1.2546)Indicatif national (3855

Pays (Ville) Indicatif international Indicatif national Indicatif de la ville	Nom du département ou du service, site Web et adresse électronique	Indicatifs, numéros locaux et numéros verts
Autriche (Vienne) Indicatif international : 900 Indicatif national : 43 Indicatif urbain : 1	Site Web : support.euro.dell.com E-mail : tech_support_central_europe@dell.com Ventes aux petites entreprises et activités professionnelles à domicile Télécopieur pour les petites entreprises et les activités professionnelles à domicile Service clientèle pour les petites entreprises et les activités professionnelles à domicile Service clientèle – Comptes privilégiés/Entreprises Support technique pour les petites entreprises et les activités professionnelles à domicile Support technique – Comptes privilégiés/Entreprises Standard	0820 240 530 00 0820 240 530 49 0820 240 530 14 0820 240 530 16 0820 240 530 14 0660 8779 0820 240 530 00
Bahamas	Support technique général	numéro vert : 1-866-278-6818
Belgique (Bruxelles) Indicatif international : 00 Indicatif national : 32 Indicatif urbain : 2	Site Web : support.euro.dell.com E-mail pour les clients francophones : support.euro.dell.com/be/fr/emailldell/ Support technique pour les ordinateurs Inspiron XPS uniquement Support technique pour tous les autres ordinateurs Dell Télécopieur pour support technique Service clientèle Ventes aux entreprises Télécopieur Standard	02 481 92 96 02 481 92 88 02 481 92 95 02 713 15 .65 02 481 91 00 02 481 92 99 02 481 91 00
Bermudes	Support technique général	1-800-342-0671
Bolivie	Support technique général	numéro vert : 800-10-0238

Pays (Ville) Indicatif international Indicatif national Indicatif de la ville	Nom du département ou du service, site Web et adresse électronique	Indicatifs, numéros locaux et numéros verts
Brésil Indicatif international : 00 Indicatif national : 55 Indicatif urbain : 51	Site Web : www.dell.com/br Service clientèle, Support technique Télécopieur pour support technique Télécopieur pour service clientèle Ventes	0800 90 3355 51 481 5470 51 481 5480 0800 90 3390
Brunei Indicatif national : 673	Support technique clients (Penang, Malaisie) Service clientèle (Penang, Malaisie) Ventes aux particuliers (Penang, Malaisie)	604 633 4966 604 633 4949 604 633 4955
Canada (North York, Ontario) Indicatif international : 011	État des commandes en ligne : www.dell.ca/ostatus AutoTech (support technique automatisé) Service clientèle (petites entreprises et activités professionnelles à domicile) Service clientèle (grands comptes et administration) Support technique (petites entreprises et activités professionnelles à domicile) Support technique (grands comptes et administration) Support technique (imprimantes, projecteurs, télévisions, ordinateurs de poche, juke-box numériques et périphériques sans fil) Ventes aux petites entreprises et activités professionnelles à domicile Ventes (grands comptes et administration) Ventes de pièces détachées et service étendu	numéro vert : 1-800-247-9362 numéro vert : 1-800-847-4096 numéro vert : 1-800-326-9463 numéro vert : 1-800-847-4096 numéro vert : 1-800-387-5757 1-877-335-5767 numéro vert : 1-800-387-5752 numéro vert : 1-800-387-5755 1 866 440 3355
Chili (Santiago) Indicatif national : 56 Indicatif urbain : 2	Ventes, Service clientèle, Support technique	numéro vert : 1230-020-4823

Pays (Ville) Indicatif international Indicatif national Indicatif de la ville	Nom du département ou du service, site Web et adresse électronique	Indicatifs, numéros locaux et numéros verts
Chine (Xiamen) Indicatif national : 86 Indicatif urbain : 592	Site Web du Support technique : support.dell.com.cn E-mail du Support technique : cn_support@dell.com E-mail du Service clientèle : customer_cn@dell.com Télécopieur pour support technique Support technique (Dell™ Dimension™ et Inspiron) Support technique (OptiPlex™, Latitude™ et Dell Precision™) Support technique (serveurs et stockage) Support technique (projecteurs, assistants personnels, commutateurs, routeurs, etc.) Support technique (imprimantes) Service clientèle Télécopieur pour service clientèle Petites entreprises et activités professionnelles à domicile Division Comptes privilégiés Comptes grandes entreprises – GCP Comptes clés des grandes entreprises Comptes grandes entreprises – Nord Comptes grandes entreprises – Administration et éducation Nord Comptes grandes entreprises – Est Comptes grandes entreprises – Administration et éducation Est Comptes grandes entreprises – Queue Team Comptes grandes entreprises – Sud Comptes grandes entreprises – Ouest Comptes grandes entreprises – Pièces détachées	592 818 1350 numéro vert : 800 858 2969 numéro vert : 800 858 0950 numéro vert : 800 858 0960 numéro vert : 800 858 2920 numéro vert : 800 858 2311 numéro vert : 800 858 2060 592 818 1308 numéro vert : 800 858 2222 numéro vert : 800 858 2557 numéro vert : 800 858 2055 numéro vert : 800 858 2628 numéro vert : 800 858 2999 numéro vert : 800 858 2955 numéro vert : 800 858 2020 numéro vert : 800 858 2669 numéro vert : 800 858 2572 numéro vert : 800 858 2355 numéro vert : 800 858 2811 numéro vert : 800 858 2621
Colombie	Support technique général	980-9-15-3978

Pays (Ville)
Indicatif international
Indicatif national

Corée (Séoul)	Support technique	numéro vert : 080-200-3800
Indicatif international : 001	Ventes	numéro vert : 080-200-3600
Indicatif national : 82	Service clientèle (Penang, Malaisie)	604 633 4949
Indicatif urbain : 2	Télécopieur	2194-6202
	Standard	2194-6000
	Support technique (Systèmes électroniques et accessoires)	numéro vert : 080-200-3801
Costa Rica	Support technique général	0800-012-0435
Danemark (Copenhague)	Site Web : support.euro.dell.com	
Indicatif international : 00	E-mail :	
Indicatif national : 45	support.euro.dell.com/dk/da/emaildell/	
	Support technique pour les ordinateurs Inspiron XPS uniquement	7010 0074
	Support technique pour tous les autres ordinateurs Dell	7023 0182
	Service clientèle (relations)	7023 0184
	Service clientèle pour les petites entreprises et les activités professionnelles à domicile	3287 5505
	Standard (relations)	3287 1200
	Télécopieur Standard (relations)	3287 1201
	Standard (Petites entreprises et activités professionnelles à domicile)	3287 5000
	Télécopieur Standard (Petites entreprises et activités professionnelles à domicile)	3287 5001

Pays (Ville) Indicatif international Indicatif national Indicatif de la ville	Nom du département ou du service, site Web et adresse électronique	Indicatifs, numéros locaux et numéros verts
Dominique	Support technique général	numéro vert : 1-866-278-6821
Équateur	Support technique général	numéro vert : 999-119
Espagne (Madrid)	Site Web : support.euro.dell.com	
Indicatif international : 00	E-mail : support.euro.dell.com/ es/es/emaildell/	
Indicatif national : 34	Petites entreprises et activités professionnelles à domicile	
Indicatif urbain : 91	Support technique	902 100 130
	Service clientèle	902 118 540
	Ventes	902 118 541
	Standard	902 118 541
	Télécopieur	902 118 539
	Entreprises	
	Support technique	902 100 130
	Service clientèle	902 115 236
	Standard	91 722 92 00
	Télécopieur	91 722 95 83

Pays (Ville) Indicatif international Indicatif national Indicatif de la ville	Nom du département ou du service, site Web et adresse électronique	Indicatifs, numéros locaux et numéros verts
États-Unis (Austin, Texas) Indicatif international : 011 Indicatif national : 1	Service d'état des commandes automatisé AutoTech (ordinateurs portables et de bureau) Particulier (grand public et travail à domicile) Support technique Service clientèle Support technique Dellnet™ Clients du programme d'achats pour employés (EPP) Site Web des services financiers : www.dellfinancialservices.com Services financiers (leasing/prêt) Services financiers (Comptes privilégiés Dell [DPA]) Entreprises Service clientèle et Support technique Clients du programme d'achats pour employés (EPP) Support technique pour les imprimantes et les projecteurs Service public (milieux de l'administration, de l'éducation et la santé) Service clientèle et Support technique Clients du programme d'achats pour employés (EPP) Ventes Dell Points de vente Dell (ordinateurs Dell recyclés) Ventes de logiciels et de périphériques Ventes de composants au détail Service étendu et ventes sous garantie Télécopieur Services Dell pour les sourds, les malentendants ou les personnes ayant des problèmes d'élocution	numéro vert : 1-800-433-9014 numéro vert : 1-800-247-9362 numéro vert : 1-800-624-9896 numéro vert : 1-800-624-9897 numéro vert : 1-877-Dellnet (1-877-335-5638) numéro vert : 1-800-695-8133 numéro vert : 1-877-577-3355 numéro vert : 1-800-283-2210 numéro vert : 1-800-822-8965 numéro vert : 1-800-695-8133 numéro vert : 1-877-459-7298 numéro vert : 1-800-456-3355 numéro vert : 1-800-234-1490 numéro vert : 1-800-289-3355 ou numéro vert : 1-800-879-3355 numéro vert : 1-888-798-7561 numéro vert : 1-800-671-3355 numéro vert : 1-800-357-3355 numéro vert : 1-800-247-4618 numéro vert : 1-800-727-8320 numéro vert : 1-877-DELLTY (1-877-335-5889)

Pays (Ville) Indicatif international Indicatif national Indicatif de la ville	Nom du département ou du service, site Web et adresse électronique	Indicatifs, numéros locaux et numéros verts
Finlande (Helsinki)	Site Web : support.euro.dell.com	
Indicatif international : 990	E-mail : support.euro.dell.com/fi/ fi/emaildell/	
Indicatif national : 358	Support technique	09 253 313 60
Indicatif urbain : 9	Service clientèle	09 253 313 38
	Télécopieur	09 253 313 99
	Standard	09 253 313 00
France (Paris) (Montpellier)	Site Web : support.euro.dell.com	
Indicatif international : 00	E-mail : support.euro.dell.com/fr/ fr/emaildell/	
Indicatif national : 33	Petites entreprises et activités professionnelles à domicile	
Indicatifs urbains : (1) (4)	Support technique pour les ordinateurs Inspiron XPS uniquement	0825 387 129
	Support technique pour tous les autres ordinateurs Dell	0825 387 270
	Service clientèle	0825 823 833
	Standard	0825 004 700
	Standard (appels extérieurs à la France)	04 99 75 40 00
	Ventes	0825 004 700
	Télécopieur	0825 004 701
	Télécopieur (appels extérieurs à la France)	04 99 75 40 01
	Entreprises	
	Support technique	0825 004 719
	Service clientèle	0825 338 339
	Standard	01 55 94 71 00
	Ventes	01 55 94 71 00
	Télécopieur	01 55 94 71 01

Pays (Ville) Indicatif international Indicatif national Indicatif de la ville	Nom du département ou du service, site Web et adresse électronique	Indicatifs, numéros locaux et numéros verts
Grèce Indicatif international : 00 Indicatif national : 30	Site Web : support.euro.dell.com E-mail : support.euro.dell.com/gr/en/emaildell/ Support technique Support technique Service Gold Standard Standard Service Gold Ventes Télécopieur	00800-44 14 95 18 00800-44 14 00 83 2108129810 2108129811 2108129800 2108129812
Grenade	Support technique général	numéro vert : 1-866-540-3355
Guatemala	Support technique général	1-800-999-0136
Guyane	Support technique général	numéro vert : 1-877-270-4609
Hong Kong Indicatif international : 001 Indicatif national : 852	Site Web : support.ap.dell.com E-mail du Support technique : apsupport@dell.com Support technique (Dimension et Inspiron) Support technique (OptiPlex, Latitude et Dell Precision) Support technique (PowerApp™, PowerEdge™, PowerConnect™ et PowerVault™) Service clientèle Comptes grandes entreprises Programmes clientèle internationaux Division Moyennes entreprises Division Petites entreprises et activités professionnelles à domicile	2969 3188 2969 3191 2969 3196 3416 0910 3416 0907 3416 0908 3416 0912 2969 3105
Îles Turks et Caicos	Support technique général	numéro vert : 1-866-540-3355
Îles Vierges (États-Unis)	Support technique général	1-877-673-3355
Îles Vierges britanniques	Support technique général	numéro vert : 1-866-278-6820
Inde	Support technique Ventes (Comptes grandes entreprises) Ventes (Petites entreprises et activités professionnelles à domicile)	1600 33 8045 1600 33 8044 1600 33 8046

444
907 4000
01 204 0103
01 204 4444

Pays (Ville) Indicatif international Indicatif national Indicatif de la ville	Nom du département ou du service, site Web et adresse électronique	Indicatifs, numéros locaux et numéros verts
Italie (Milan) Indicatif international : 00 Indicatif national : 39 Indicatif urbain : 02	Site Web : support.euro.dell.com E-mail : support.euro.dell.com/it/it/emaildell/ Petites entreprises et activités professionnelles à domicile Support technique Service clientèle Télécopieur Standard Entreprises Support technique Service clientèle Télécopieur Standard	02 577 826 90 02 696 821 14 02 696 821 13 02 696 821 12 02 577 826 90 02 577 825 55 02 575 035 30 02 577 821
Jamaïque	Support technique général (appel à partir de la Jamaïque uniquement)	1-800-682-3639

Pays (Ville) Indicatif international Indicatif national Indicatif de la ville	Nom du département ou du service, site Web et adresse électronique	Indicatifs, numéros locaux et numéros verts
Japon (Kawasaki)	Site Web : support.jp.dell.com	
Indicatif international : 001	Support technique (serveurs)	numéro vert : 0120-198-498
Indicatif national : 81	Support technique à l'extérieur du Japon (serveurs)	81-44-556-4162
Indicatif urbain : 44	Support technique (Dimension et Inspiron)	numéro vert : 0120-198-226
	Support technique à l'extérieur du Japon (Dimension et Inspiron)	81-44-520-1435
	Support technique (Dell Precision, OptiPlex et Latitude)	numéro vert : 0120 -198 -433
	Support technique à l'extérieur du Japon (Dell Precision, OptiPlex et Latitude)	81-44-556-3894
	Support technique (assistants personnels, projecteurs, imprimantes, routeurs)	numéro vert : 0120-981-690
	Support technique à l'extérieur du Japon (assistants personnels, projecteurs, imprimantes, routeurs)	81-44-556-3468
	Service Faxbox	044-556-3490
	Service de commandes automatisé 24 heures sur 24	044-556-3801
	Service clientèle	044-556-4240
	Division Ventes aux entreprises (jusqu'à 400 salariés)	044-556-1465
	Division Ventes aux Comptes privilégiés (plus de 400 salariés)	044-556-3433
	Ventes aux Comptes grandes entreprises (plus de 3 500 salariés)	044-556-3430
	Ventes au secteur public (agences gouvernementales, établissements d'enseignement et institutions médicales)	044-556-1469
	Segment International - Japon	044-556-3469
	Utilisateur individuel	044-556-1760
	Standard	044-556-4300
La Barbade	Support technique général	1-800-534-3066
Les Îles Caïman	Support technique général	1-800-805-7541

Pays (Ville) Indicatif international Indicatif national Indicatif de la ville	Nom du département ou du service, site Web et adresse électronique	Indicatifs, numéros locaux et numéros verts
Luxembourg Indicatif international : 00 Indicatif national : 352	Site Web : support.euro.dell.com E-mail : tech_be@dell.com Support technique (Bruxelles, Belgique) Ventes aux petites entreprises et activités professionnelles à domicile (Bruxelles, Belgique) Ventes aux entreprises (Bruxelles, Belgique) Service clientèle (Bruxelles, Belgique) Télécopieur (Bruxelles, Belgique) Standard (Bruxelles, Belgique)	3420808075 numéro vert : 080016884 02 481 91 00 02 481 91 19 02 481 92 99 02 481 91 00
Macao Indicatif national : 853	Support technique Service clientèle (Xiamen, Chine) Ventes aux particuliers (Xiamen, Chine)	numéro vert : 0800 105 34 160 910 29 693 115
Malaisie (Penang) Indicatif international : 00 Indicatif national : 60 Indicatif urbain : 4	Site Web : support.ap.dell.com Support technique (Dell Precision, OptiPlex et Latitude) Support technique (Dimension, Inspiron et Systèmes électroniques et accessoires) Support technique (PowerApp, PowerEdge, PowerConnect et PowerVault) Service clientèle (Penang, Malaisie) Ventes aux particuliers Ventes aux entreprises	numéro vert : 1 800 88 0193 numéro vert : 1-800-88-1306 numéro vert : 1800 88 1386 04 633 4949 numéro vert : 1-800-888-202 numéro vert : 1-800-888-213
Mexique Indicatif international : 00 Indicatif national : 52	Support technique clients Ventes Service clientèle Groupe principal	001-877-384-8979 ou 001-877-269-3383 50-81-8800 ou 01-800-888-3355 001-877-384-8979 ou 001-877-269-3383 50-81-8800 ou 01-800-888-3355

Pays (Ville) Indicatif international Indicatif national Indicatif de la ville	Nom du département ou du service, site Web et adresse électronique	Indicatifs, numéros locaux et numéros verts
Montserrat	Support technique général	numéro vert : 1-866-278-682 2
Nicaragua	Support technique général	001-800-220-1006
Norvège (Lysaker) Indicatif international : 00 Indicatif national : 47	Site Web : support.euro.dell.com E-mail : support.euro.dell.com/no/no/emaildell/ Support technique Service relations clientèle Service clientèle pour les petites entreprises et les activités professionnelles à domicile Standard Standard télécopieur	671 16882 671 17575 23162298 671 16800 671 16865
Nouvelle-Zélande Indicatif international : 00 Indicatif national : 64	Adresse électronique (Nouvelle-Zélande) : nz_tech_support@dell.com Adresse électronique (Australie) : au_tech_support@dell.com Support technique (ordinateurs portables et de bureau) Support technique (serveurs et stations de travail) Petites entreprises et activités professionnelles à domicile Gouvernement et entreprises Ventes Télécopieur	numéro vert : 0800 446 255 numéro vert : 0800 443 563 0800 446 255 0800 444 617 0800 441 567 0800 441 566
Panama	Support technique général	001-800-507-0962

Pays (Ville) Indicatif international Indicatif national Indicatif de la ville	Nom du département ou du service, site Web et adresse électronique	Indicatifs, numéros locaux et numéros verts
Pays-Bas (Amsterdam)	Site Web : support.euro.dell.com	
Indicatif international : 00	Support technique pour les ordinateurs Inspiron XPS uniquement	020 674 45 94
Indicatif national : 31		
Indicatif urbain : 20	Support technique pour tous les autres ordinateurs Dell	020 674 45 00
	Télécopieur pour support technique	020 674 47 66
	Service clientèle pour les petites entreprises et les activités professionnelles à domicile	020 674 42 00
	Service relations clientèle	020 674 4325
	Ventes aux petites entreprises et activités professionnelles à domicile	020 674 55 00
	Relations ventes	020 674 50 00
	Télécopieur des ventes aux petites entreprises et activités professionnelles à domicile	020 674 47 75
	Télécopieur pour les relations ventes	020 674 47 50
	Standard	020 674 50 00
	Télécopieur du standard	020 674 47 50
Pérou	Support technique général	0800-50-669
Pologne (Varsovie)	Site Web : support.euro.dell.com	
Indicatif international : 011	E-mail : pl_support_tech@dell.com	
Indicatif national : 48	Service clientèle (téléphone)	57 95 700
Indicatif urbain : 22	Service clientèle	57 95 999
	Ventes	57 95 999
	Service clientèle (télécopieur)	57 95 806
	Réception (télécopieur)	57 95 998
	Standard	57 95 999

Pays (Ville) Indicatif international Indicatif national Indicatif de la ville	Nom du département ou du service, site Web et adresse électronique	Indicatifs, numéros locaux et numéros verts
Porto Rico	Support technique général	1-800-805-7545
Portugal	Site Web : support.euro.dell.com	
Indicatif international : 00	E-mail : support.euro.dell.com/pt/en/emaildell/	
Indicatif national : 351	Support technique	707200149
	Service clientèle	800 300 413
	Ventes	800 300 410 ou 800 300 411 ou 800 300 412 ou 21 422 07 10
	Télécopieur	21 424 01 12
République Dominicaine	Support technique général	1-800-148-0530
République Tchèque (Prague)	Site Web : support.euro.dell.com	
Indicatif international : 00	E-mail : czech_dell@dell.com	
Indicatif national : 420	Support technique	22537 2727
	Service clientèle	22537 2707
	Télécopieur	22537 2714
	Télécopieur du support technique	22537 2728
	Standard	22537 2711

Pays (Ville) Indicatif international Indicatif national Indicatif de la ville	Nom du département ou du service, site Web et adresse électronique	Indicatifs, numéros locaux et numéros verts
Royaume-Uni (Bracknell) Indicatif international : 00 Indicatif national : 44 Indicatif urbain : 1344	Site Web : support.euro.dell.com Site Web du service clientèle : support.euro.dell.com/uk/en/ECare/Form/Home.asp E-mail : dell_direct_support@dell.com	
	Support technique (Entreprises/Comptes privilégiés/Division Comptes privilégiés [plus de 1 000 salariés])	0870 908 0500
	Support technique (direct et général)	0870 908 0800
	Service clientèle Comptes internationaux	01344 373 186
	Service clientèle pour les petites entreprises et les activités professionnelles à domicile	0870 906 0010
	Service clientèle pour les entreprises	01344 373 185
	Service clientèle Comptes privilégiés (500-5000 salariés)	0870 906 0010
	Service clientèle Gouvernement central	01344 373 193
	Service clientèle Gouvernement local et Éducation	01344 373 199
	Service clientèle (Santé)	01344 373 194
	Ventes aux petites entreprises et activités professionnelles à domicile	0870 907 4000
	Ventes aux entreprises/secteur public	01344 860 456
	Petites entreprises et activités professionnelles à domicile	0870 907 4006
Saint-Kitts-et-Nevis	Support technique général	numéro vert : 1-877-441-4731
Saint-Vincent-et-les-Grenadines	Support technique général	numéro vert : 1-877-270-4609
Salvador	Support technique général	01-899-753-0777

Pays (Ville) Indicatif international Indicatif national Indicatif de la ville	Nom du département ou du service, site Web et adresse électronique	Indicatifs, numéros locaux et numéros verts
Singapour (Singapour) Indicatif international : 005 Indicatif national : 65	Site Web : support.ap.dell.com Support technique (Dimension, Inspiron et Systèmes électroniques et accessoires) Support technique (OptiPlex, Latitude et Dell Precision) Support technique (PowerApp, PowerEdge, PowerConnect et PowerVault) Service clientèle (Penang, Malaisie) Ventes aux particuliers Ventes aux entreprises	numéro vert : 1800 394 7430 numéro vert : 1800 394 7488 numéro vert : 1800 394 7478 604 633 4949 numéro vert : 1 800 394 7412 numéro vert : 1-800-394-7419
Slovaquie (Prague) Indicatif international : 00 Indicatif national : 421	Site Web : support.euro.dell.com E-mail : czech_dell@dell.com Support technique Service clientèle Télécopieur Télécopieur du support technique Standard (Ventes)	02 5441 5727 420 22537 2707 02 5441 8328 02 5441 8328 02 5441 7585
Ste Lucie	Support technique général	1-800-882-1521
Suède (Upplands Väsby) Indicatif international : 00 Indicatif national : 46 Indicatif urbain : 8	Site Web : support.euro.dell.com E-mail : support.euro.dell.com/se/sv/emaildell/ Support technique Service relations clientèle Service clientèle pour les petites entreprises et les activités professionnelles à domicile Support du programme d'achats pour employés (EPP, Employee Purchase Program) Télécopieur pour support technique Ventes	08 590 05 199 08 590 05 642 08 587 70 527 20 140 14 44 08 590 05 594 08 590 05 185

Pays (Ville) Indicatif international Indicatif national Indicatif de la ville	Nom du département ou du service, site Web et adresse électronique	Indicatifs, numéros locaux et numéros verts
Suisse (Genève) Indicatif international : 00 Indicatif national : 41 Indicatif urbain : 22	Site Web : support.euro.dell.com E-mail : Tech_support_central_Europe@dell.com Adresse électronique pour les clients francophones (petites entreprises et activités professionnelles à domicile et entreprises) : support.euro.dell.com/ch/fr/emaildell/	Support technique (petites entreprises et activités professionnelles à domicile) 0844 811 411 Support technique (Entreprises) 0844 822 844 Service clientèle (petites entreprises et activités professionnelles à domicile) 0848 802 202 Service clientèle (entreprises) 0848 821 721 Télécopieur 022 799 01 90 Standard 022 799 01 01
Taiwan Indicatif international : 002 Indicatif national : 886	Site Web : support.ap.dell.com E-mail : ap_support@dell.com Support technique (OptiPlex, Latitude, Inspiron, Dimension et Systèmes électroniques et accessoires) Support technique (PowerApp, PowerEdge, PowerConnect et PowerVault) Ventes aux particuliers Ventes aux entreprises	numéro vert : 00801 86 1011 numéro vert : 00801 60 1256 numéro vert : 00801 65 1228 numéro vert : 00801 651 227
Thaïlande Indicatif international : 001 Indicatif national : 66	Site Web : support.ap.dell.com Support technique (OptiPlex, Latitude et Dell Precision) Support technique (PowerApp, PowerEdge, PowerConnect et PowerVault) Service clientèle (Penang, Malaisie) Ventes aux entreprises Ventes aux particuliers	numéro vert : 1800 0060 07 numéro vert : 1800 0600 09 604 633 4949 numéro vert : 1800 006 009 numéro vert : 1800 006 006
Trinité-et-Tobago	Support technique général	1-800-805-8035

Pays (Ville) Indicatif international Indicatif national Indicatif de la ville	Nom du département ou du service, site Web et adresse électronique	Indicatifs, numéros locaux et numéros verts
Uruguay	Support technique général	numéro vert : 000-413-598-2521
Venezuela	Support technique général	8001-3605

Index

A

À propos de
 boutons du panneau latéral, 69
 connecteurs latéraux, 69
 TV, 69
Affichage à l'écran, 87
Audio, 90

Coaxiale

câble, utilisation, 76
connexion involontaire, 69

B

Boutons
 alimentation électrique, 69
 chaîne +/-, 69
 chaînes, 83
 déverrouiller, 94
 Enter (Entrée), 83
 menu TV, 69
 panneau latéral, 70
 PIP, 83
 télécommande, 83
 verrouiller, 94
 volume, 83

C

Câbles, 72
Caractéristiques, 107
Caractéristiques de
 sécurité, 105
Chaîne, 94
 blocage, 93

O

OSD

- apparence de, 94
- Audio, 90
- code d'accès, 93
- configuration, 94
- Contrôle parental, 93
- image, 89
- langue, 88
- Menu principal, 87
- messages, 100
- PBP, 91
- PIP, 91
- POP, 91
- Sélection entrée, 88
- télécommande, 87
- utilisation, 87

P

- Paramètres d'heure, 94
- Paramètres d'origine du constructeur
 - rétablir, 94
- Paramètres de veille, 94
- Picture-By-Picture, 91
- Picture-Outside-Picture, 91
- Problèmes
 - télécommande, 101

R

- Récepteur IR (infrarouge), 69
- Régler, 90
 - couleur, 89
 - luminosité, 89

S

- Sélection entrée
 - sources d'entrée, 88
- Self Test (test auto), 101
- Size (Taille), 92
- Source d'entrée, 83
- Sous-titrage, 94
- SRS, 90
- Support
 - Contacter Dell, 111

T

- Télécommande, 83, 87
 - boutons, 83
 - pires, 83
 - problèmes, 101
 - télécommande intelligente, 86
 - utilisation, 83
- Télécommande universelle, 86
- TV
 - configuration, 75
 - connexion, 76
 - dépannage, 95
 - emplacement approprié, 75
 - précautions, 73
 - présentation, 69
 - vue avant, 69
 - vue de côté, 70

V

- VGA, 81
- VOD, 71
 - connexion, 81
- Voyant d'alimentation
 - bleu, 69
 - orange, 69

Notas, avisos y advertencias



NOTA: Una NOTA indica información importante que ayuda a una mejor utilización del televisor.



AVISO: Un AVISO indica un posible daño al equipo o una pérdida de información y explica cómo evitar el problema.



PRECAUCIÓN: Una ADVERTENCIA indica posibles daños materiales, daños personales o incluso la muerte.

La información contenida en este documento puede cambiar sin previo aviso.

© 2005 Dell Inc. Reservados todos los derechos.

La reproducción de este documento por cualquier procedimiento sin el permiso por escrito de Dell Inc. está totalmente prohibida.

Marcas comerciales utilizadas en este texto: *Dell*, el logotipo de *DELL*, *Dimension*, *OptiPlex*, *Inspiron*, *Latitude*, *Dell Precision*, *DellNet*, *TrueMobile*, *PowerApp*, *PowerEdge*, *PowerConnect*, y *PowerVault* son marcas comerciales de Dell, Inc.; *EMC* es una marca registrada de EMC Corporation.

En este documento pueden aparecer otras marcas y nombres comerciales para hacer referencia a las entidades propietarias de las marcas, nombres o productos. Dell Inc. renuncia a todo interés propietario sobre otras marcas y nombres comerciales aparte de los suyos.

Agosto de 2005

Rev. A00

Tamaño	162
Control parental	163
Configuración	164
5 Solución de problemas del televisor	
Sugerencias para solucionar problemas	165
Problemas generales	166
Mensajes de Menú de TV	170
Problemas del mando a distancia	171
Uso de la función Prueba automática con el televisor conectado a un ordenador	171
Problemas al usar el televisor como monitor	172
6 Funciones de seguridad	
7 Especificaciones del televisor	
Contactar con Dell	181
Índice	203

Acerca de su televisor

Vista frontal

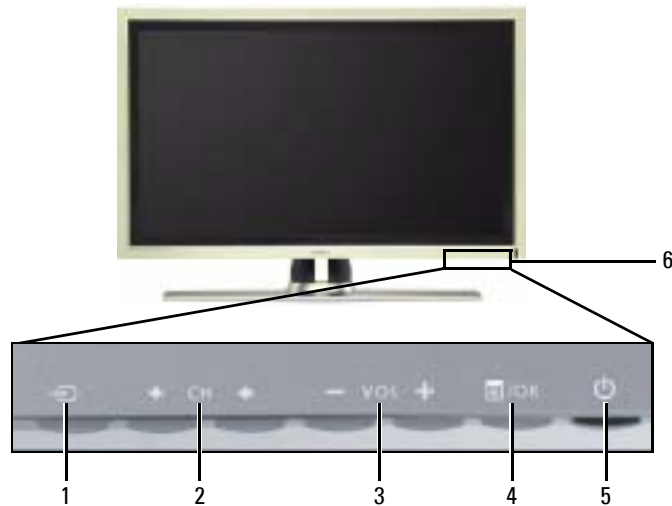

1		Botón Selección de entrada	Pulse este botón para mostrar el menú Introducir selección
2		Botón de canal siguiente/anterior	Pulse este botón para seleccionar el canal anterior o siguiente, o bien desplazarse por el menú de TV
3		Botón de aumentar/reducir volumen	Pulse este botón para aumentar o reducir el volumen, o bien para seleccionar una opción del Menú de TV
4		Botón Menú/Aceptar	Pulse este botón para ver el Menú de TV o para confirmar su selección
5		Botón y luz de encendido (LED)	Pulse este botón para encender y apagar el televisor. La luz de encendido es de color azul cuando el televisor está encendido y de color ámbar cuando está en el modo de ahorro de energía
6		Receptor de infrarrojos	Recibe la señal del mando a distancia



Contenido del paquete

 **NOTA:** Si necesita cables adicionales, póngase en contacto con Dell.

alimentación, cable de



Cable de antena (coaxial)



Cable compuesto



Cable de sonido RCA (L/R)



Documentación



Configuración del televisor

 **PRECAUCIÓN:** Antes de llevar a cabo los procedimientos de configuración descritos en esta sección, siga las instrucciones de seguridad básicas indicadas en la *Guía de información del producto*.

Ubicación adecuada del televisor

Cuando vaya a decidir el lugar en el que va a colocar el televisor, tenga en cuenta los siguientes factores ambientales:

- Asegúrese de que dispone de ventilación adecuada.
- No almacene ni utilice el televisor en lugares expuestos a altas temperaturas, humedad, luz solar directa o frío intenso, ni en entornos con mucha humedad.
- Evite mover el televisor de un lugar a otro en el que exista una gran corriente de aire. Para obtener más información, consulte las **Especificaciones**, en el capítulo 1.
- No someta el televisor a fuertes vibraciones o golpes. No coloque el televisor en el interior del automóvil.
- No coloque el televisor en un lugar en el que el agua u otros líquidos puedan gotear en el interior del aparato.

Conexión del televisor

En las tablas siguientes se ofrece una descripción de los conectores del televisor que le ayudarán a decidir los que puede utilizar para los distintos dispositivos de vídeo.

 **NOTA:** Antes de conectar el televisor, asegúrese de que dispone de todos los cables necesarios. Puede que ya tenga algunos cables con el dispositivo que está conectando. Para obtener una lista de los cables que se incluyen con el televisor, consulte la sección Contenido del paquete en la página 142. Para encargar cables complementarios, póngase en contacto con Dell.

Conexión del receptor de televisión por cable o la antena

Calidad	Cable y conector	Utilización
Buena	Cable coaxial / TV IN	El cable coaxial (RF) transporta las señales de vídeo y sonido analógicas y digitales desde la antena o el conector de TV por cable al televisor. El conector coaxial está identificado con la etiqueta TV IN (digital/analógico). Para ubicar el conector TV IN, consulte “Vista inferior” en la página 141.



Conexión de los dispositivos de vídeo

Calidad	Cable y conector	Utilización
Buena	Cable compuesto / Vídeo, Left, Right	El conector compuesto transporta la señal de vídeo a través de un único punto de conexión. Si va a utilizar un conector de video compuesto, deberá conectar también los cables de sonido compuestos. Para ubicar el conector compuesto, consulte “Vista izquierda” en la página 140.



Calidad	Cable y conector	Utilización
Óptima	Cable S-vídeo / S-vídeo, Left, Right	El conector S-Vídeo divide la señal de vídeo en dos señales, blanco y negro y color. Si va a utilizar el conector S-vídeo, también deberá conectar los cables de sonido. Para ubicar el conector S-vídeo, consulte “ Vista izquierda ” en la página 140.



Superior Cable de componentes (YPbPr) / AV1 IN



Los conectores de componentes dividen la señal de vídeo en tres señales: dos de color y una de blanco y negro. Si va a utilizar los conectores de componente, también deberá conectar los cables de sonido. Para ubicar el conector de componentes, consulte “**Vista inferior**” en la página 141.

Calidad	Cable y conector	Utilización
Excelente	Cable HDMI / HDMI IN 	El tipo HDMI (High Definition Multimedia Interface, Interfaz multimedia de alta definición) garantiza que siempre se envía la mejor señal de vídeo desde la fuente (señal HDTV, reproductor de DVD) al televisor. Esto se consigue gracias al envío del vídeo sin comprimir y del sonido multicanal al dispositivo de pantalla mediante un solo cable. Para ubicar el conector, consulte “ Vista inferior ” en la página 141.

Uso del conector TV IN (coaxial)



- 1 Apague el televisor y desconecte el cable de alimentación de la toma de corriente.
- 2 Conecte el cable coaxial al conector **TV IN** del televisor.
- 3 Conecte el cable de alimentación a la toma de corriente y encienda el televisor.
- 4 Abra el **Menú de TV** y seleccione **TV** o **TV Digital**. Consulte más información en “**Introducir selección**” de la página 158.

Uso del conector compuesto



- 1 Apague el televisor y desconecte el cable de alimentación de la toma de corriente.
- 2 Conecte el dispositivo al televisor mediante el cable de sonido y vídeo.
- 3 Conecte el cable de alimentación del televisor y de los dispositivos a la toma de corriente y enciéndalos.
- 4 Abra el Menú de TV y seleccione **AV LAT (Compuesto)**. Consulte más información en “Introducir selección” de la página 158.

Uso del conector S-vídeo



- 1 Apague el televisor y desconecte el cable de alimentación de la toma de corriente.
- 2 Conecte el dispositivo mediante los cables S-Vídeo y de sonido.
- 3 Conecte el cable de alimentación del televisor y de los dispositivos a la toma de corriente y enciéndalos.
- 4 Abra el Menú de TV y seleccione **AV LAT (S-vídeo)**. Consulte más información en “Introducir selección” de la página 158.

- 3 Conecte el cable de alimentación del televisor y de los dispositivos a la toma de corriente y enciéndalos.
- 4 Active el **Menú de TV** y seleccione **HDMI**. Consulte más información en “**Introducir selección**” de la página 158.

Uso del conector VGA



- 1 Apague el televisor y desconecte el cable de alimentación de la toma de corriente.
- 2 Conecte el cable VGA azul al televisor y al ordenador.
- 3 Conecte el cable de sonido estéreo RCA (clavija estéreo a cable de clavija RCA) a los conectores de sonido **AVI IN (L/R)** del televisor y del ordenador.
- 4 Conecte el cable de alimentación de la pantalla del televisor y de los dispositivos a la toma de corriente y enciéndalos.
- 5 Active el **Menú de TV** y seleccione **VGA**. Consulte más información en “**Introducir selección**” de la página 158.

Uso del conector VOD



- 1** Apague el televisor y desconecte el cable de alimentación de la toma de corriente.
- 2** Conecte el cable coaxial al conector **VOD** del televisor.
- 3** Conecte los cables de alimentación a la toma de corriente y encienda el televisor.

Uso del mando

 **NOTA:** El mando a distancia no debe contactar con DeL.

Instalación de las pilas

Antes de utilizar el mando a distancia, asegúrese de que las pilas estén correctamente instaladas.

- 1 Deslizar el compartimento de las pilas.
- 2 Instale las pilas. Asegúrese de que las pilas estén correctamente instaladas en el compartimento de las pilas.
- 3 Vuelva a colocar el compartimento de las pilas.



distancia

1	Encendido	Enciende y apaga el televisor
2	MENÚ	Activa y desactiva el Menú de TV
3	Aceptar	Pulse este botón para confirmar la selección
4	GUÍA	Presenta una guía de programación electrónica cuando se utiliza TV digital . NOTA: el contenido puede variar según el canal.
5	PICT	Permite desplazarse por las opciones predeterminadas del menú Imagen
6	SLEEP	Activa el temporizador
7	PREV CH	Vuelve al último canal que se estaba visualizando
8	Vol -	Disminuye el volumen
9	CH descendente	Pulse este botón para ver el canal anterior
10	Botones numéricos	Pulse estos botones para seleccionar un canal
11	- (guión)	Pulse este botón para seleccionar el subcanal de TV digital
12	POP/PBP	Permite entrar y salir de los modos POP o PBP
13	PIP SEL	Alterna entre ventanas cuando se utilizan las funciones de imagen sobre imagen (PIP), imagen fuera de imagen (POP) o imagen junto a imagen (PBP)
14	INPUT	Activa el menú Introducir selección
15	Botones de flecha	En el Menú de TV , utilícelos para desplazarse por los menús
16	INFO	Presenta información acerca del televisor y del canal que esté viendo
17	SONIDO	Permite desplazarse por las opciones predeterminadas de Sonido
18	PANORÁMICA	Permite desplazarse por las opciones de tamaño (relación de aspecto) del menú Introducir selección
19	SILENCIO	Pulse para activar o desactivar el sonido
20	CH ascendente	Pulse este botón para ver el siguiente canal
21	Vol +	Aumenta el volumen
22	ENTER	Pulse este botón para confirmar la entrada de la frecuencia del canal
23	POS	Pulse este botón para cambiar la posición de la ventana PIP , POP o PBP
24	SWAP	Alterna las imágenes al utilizar PIP , POP o PBP
25	PIP	Activa y desactiva el modo PIP

Uso del televisor con un mando a distancia universal o con funciones de aprendizaje

Es posible programar los mandos a distancia universales para controlar las siguientes funciones de su televisor Dell:

- Encendido
- Canal siguiente (+)
- Canal anterior (-)
- Aumentar volumen (+)
- Reducir volumen (-)
- Silencio
- Selección de entrada

 **NOTA:** Es posible que próximos mandos a distancia universales permitan funciones adicionales.

Para programar los mandos a distancia universales, de forma que pueda utilizar los siguientes métodos:

- Si el manual del mando a distancia incluye una lista de códigos de Philips, utilice los códigos de Philips.
- Si el mando a distancia dispone de una función de aprendizaje, introduzca el código apropiado.
- Si el mando a distancia dispone de una función de aprendizaje por cualquier botón, además de los indicados anteriormente, presione cualquier botón del mando a distancia.

 **NOTA:** Para obtener información acerca de cómo utilizar el mando a distancia universal o con función de aprendizaje, consulte el manual incluido con el mando a distancia.

Uso de Menú de TV

El televisor dispone de un **Menú de TV** que permite seleccionar la entrada correcta, realizar ajustes en la configuración de la imagen y del sonido, seleccionar las funciones de imagen sobre imagen (PIP), imagen fuera de imagen (POP) o imagen junto a imagen (PBP), así como configurar los controles parentales.

Uso del mando a distancia con el Menú de TV

NOTA: Es posible acceder al Menú de TV y seleccionar opciones mediante los botones de volumen y de canal situados en el panel frontal del televisor, o bien emplear el mando a distancia. Salvo cuando se indica otra cosa, la presente sección explica cómo utilizar el Menú de TV con los botones del panel frontal del televisor.

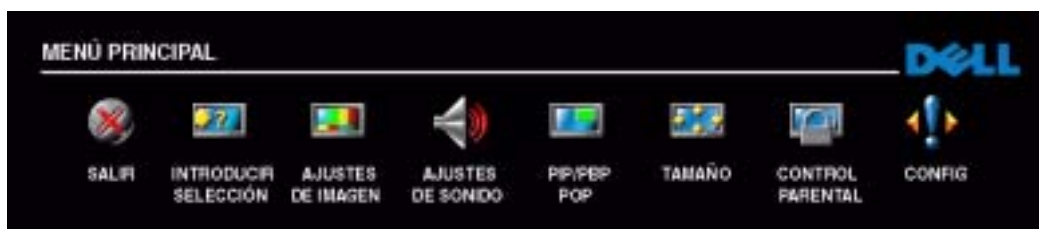

- 1 Para activar el **Menú de TV**, pulse el botón **Menú**. Aparecerán ocho iconos en la parte inferior de la pantalla.
 - 2 Utilice los botones para aumentar y reducir el volumen para desplazarse de un icono a otro. A medida que se desplace por el menú, los iconos aparecerán resaltados y se abrirá un nuevo menú.
 - 3 Para seleccionar una opción, pulse **Aceptar** cuando el icono esté resaltado.
 - 4 Utilice los botones de selección del canal siguiente y anterior para desplazarse por las diferentes opciones de configuración.
- NOTA:** A medida que se desplace por las opciones, aparecerá una flecha roja junto a ellas. Junto a las opciones seleccionadas aparece una marca de selección.
- 5 Utilice los botones para aumentar y reducir el volumen, o bien el botón **Aceptar**, para ajustar o seleccionar opciones de configuración.
- NOTA:** Puede seleccionar **Salir** o pulsar el botón **Menú** en cualquier momento para volver al menú principal.

A
v
v
l
A
v
e
l
E
c
B
e
E
S
a

Ajustes de sonido

Ajustes de sonido permite configurar el sonido que mejor se adapte al programa que esté viendo.

Modo medianoche: reduce las diferencias de volumen entre las escenas de acción y los diálogos.

Si selecciona una de las opciones predeterminadas siguientes de **Modo ecualizad.**, los niveles de sonido individuales se actualizan automáticamente:



- Música
- Teatro
- Voz

Si selecciona **Personal**, puede ajustar los niveles de sonido individuales, como **Agudos** y **Graves**.

Vol. salida TV: seleccione **Fijo** si desea ajustar el volumen con el mando a distancia o el control de volumen de un receptor de sonido conectado. Seleccione **Variable** si desea ajustar el volumen con el mando a distancia o los botones del panel frontal del televisor. Con **Variable** se ajusta el volumen del televisor, no el del receptor de sonido conectado.

Use **Programa** para seleccionar **Estéreo**, **Mono** o **SAP** (Second Audio Program, o Segundo programa de sonido).

Seleccione **Silencio** para desconectar y conectar el sonido del televisor, y **Altavoz hacia fuera** para conectar o desconectar el sonido de los altavoces.

PIP/PBP/POP

Puede ver dos selecciones activas simultáneamente con las funciones de imagen sobre imagen (**PIP**), imagen fuera de imagen (**POP**) o imagen junto a imagen (**PBP**).

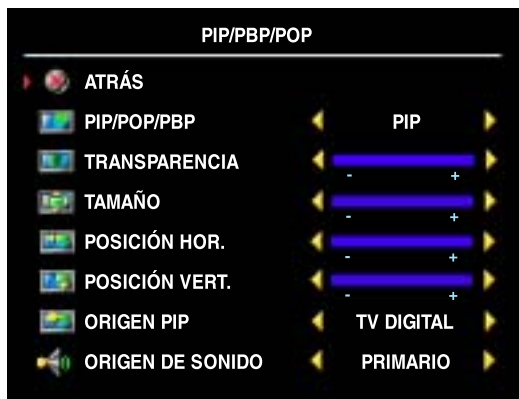

El mando a distancia ofrece las siguientes opciones **PIP/PBP/POP**:

- Utilice el botón **PIP**, o bien el botón **POP/PBP**, del mando a distancia para activar y desactivar las funciones **PIP**, **POP** y **PBP**.
- Si está en modo **PIP**, **POP** o **PBP**, utilice el botón **SWAP** (Alternar) del mando a distancia para alternar entre las dos ventanas.
- Utilice el botón **POS** del mando a distancia para cambiar la esquina de la pantalla en la que aparece la ventana **PIP**.

En el **Menú de TV** puede ajustar las opciones **Transparencia** y **Tamaño**, así como **Hor.** (horizontal) y **Vert** (vertical), de las ventanas **PIP**. Cuando selecciona la orientación horizontal, - mueve la ventana a la izquierda y + la mueve a la derecha. Cuando ajusta la orientación vertical, 0 está al principio de la pantalla y 100 está al final.

Compatibilidad PIP/PBP/POP

Al utilizar **PIP/PBP/POP** puede seleccionar cualquiera de las entradas que aparecen en las ventanas **PIP/PBP/POP**.

		Entrada principal					
		TV Digital	AV1	AV LAT (Compuesto)	AV LAT (S-video)	HDMI	VGA
Entrada secundaria	TV Digital	No	No	No	No	Sí	Sí
	AV1 (Componente)	No	No	No	No	Sí	Sí
	AV LAT (Compuesto)	No	No	No	No	Sí	Sí
	AV LAT (S-video)	No	No	No	No	Sí	Sí
	HDMI	Sí	Sí	Sí	Sí	No	Sí
	VGA	Sí	Sí	Sí	Sí	Sí	No

Tamaño

La opción **Tamaño** le permite ajustar el aspecto de la imagen.



Utilice los siguientes ajustes para configurar la relación de aspecto:

Estándar : es la mejor opción para ver televisión digital (HDTV) y películas de DVD digitales de 16:9 ó 22:9.

Zoom : es la mejor opción para ver televisión, vídeos o películas de DVD de 4:3.

Aspecto 4:3 : es la mejor opción para ver televisión, vídeos o películas de DVD de 4:3.

Ancho : es la mejor opción para ver televisión digital (HDTV) y películas de DVD de 16:9 y 22:9.

Panta. completa : es la mejor opción para ver televisión digital (HDTV) o películas de DVD de 16:9.

Cambio hor.: ajusta la posición horizontal de la imagen.



NOTA: La mayoría de los DVD tienen información sobre la relación de aspecto compatible en la carcasa.

Control parental

Control parental permite bloquear ciertos canales o programas para que los menores no puedan ver programas inadecuados para su edad.



Para entrar en el menú **Control parental** es necesario un código de acceso. La primera vez que entre, use el código de acceso 3355. Consulte en “**Establecer un código de acceso**” de la página 163 información sobre el modo de crear un nuevo código de acceso.

Puede establecer las opciones siguientes para bloquear contenidos:

- **Bloquear control:** activa o desactiva todas las opciones de control parental
- **Bloquear canal:** bloquea los canales seleccionados
- **Clasific. película:** bloquea las películas en función de su clasificación (G, PG, PG-13, R, NC17, X y Non class)
- **Clasific. de TV:** bloquea los programas de televisión en función de su clasificación (TV-Y, Y7, G, PG, 14, MA y Sin clasif)

 **NOTA:** Puede usar **Borrar todos** para desactivar las opciones de bloqueo de canales y programas que haya establecido.

Establecer un código de acceso

Cuando entra en el menú **Control parental** por primera vez, puede establecer su propio código de acceso de cuatro dígitos. Si, por algún motivo, pierde u olvida el código de acceso, puede usar el predeterminado.

- 1 En el menú **Control parental**, seleccione **Cambiar código**.
- 2 Con el teclado numérico del mando a distancia, especifique otro código de acceso.
- 3 Seleccione **Salir**.

Configuración

Configuración permite ajustar el aspecto del Menú de TV, preconfigurar canales de cable, cambiar el idioma del Menú de TV (consulte “Selección del idioma del Menú de TV” en la página 158) y restablecer la configuración predeterminada de fábrica.



En el menú **Ajustes de Menú**, seleccione **Tiempo de activación** para aumentar o reducir el tiempo en que desee que aparezca el menú de TV. El tiempo máximo es de 60 segundos.

Puede seleccionar **Bloq botón TV** para bloquear los botones del panel inferior. Cuando se activa esta opción, sólo funcionará el botón de encendido. Mantenga pulsados durante 10 segundos los botones de aumento de volumen y de selección del canal siguiente para desbloquear los botones.

Config de canal permite ajustar la configuración de cada canal y predeterminar los

canales que desee ver. Seleccione **Antena/Cable** para seleccionar la antena o el servicio de cable conectado a su televisor.

Si utiliza la entrada para **TV digital**, podrá predeterminar los canales que desee ver. Seleccione **Búsqueda de canal** para efectuar una búsqueda de los canales que desee ver. Mientras busca canales, pulse el botón **Menú** o **Aceptar** del mando a distancia para interrumpir la búsqueda. Seleccione **Edición de canal** para modificar los canales. Si la señal se recibe débil o distorsionada, seleccione **Ajuste fino** para realizar un ajuste fino manual de la sintonización del canal.

Si utiliza el conector **TV IN**, deberá preconfigurar los canales que desee ver tanto para la entrada de **TV digital**.

Config temporiz permite establecer los horarios en que el televisor se encenderá y apagará automáticamente.

Seleccione **Subtítulos** para activar y desactivar los subtítulos y establecer otras opciones.

Solución de problemas del televisor



PRECAUCIÓN: Si en algún momento ve humo o chispas que provengan del televisor, póngase en contacto con Dell. No intente realizar ninguna acción para solucionar el problema.

Sugerencias para solucionar problemas



NOTA: Algunos problemas pueden estar relacionados con el dispositivo. Consulte la documentación de los dispositivos conectados al televisor.

La mayor parte de los problemas del televisor pueden deberse a que no se ha seleccionado la entrada correcta. Cada conector del televisor (a la izquierda y en la parte inferior) está asociado a una selección de entrada, que se indica con las etiquetas **AVI** y **AV LATERAL** en el menú **Introducir selección**.

- **AVI (Componente):** conector de componentes situado en la parte inferior del televisor
- **AV LATERAL (Compuesto):** conector compuesto situado en el lateral izquierdo del televisor
- **AV LATERAL (S-vídeo):** conector de S-vídeo situado en el lateral izquierdo del televisor

También pueden seleccionarse las siguientes entradas:

- **TV DIGITAL:** conector TV IN situado en la parte inferior del televisor
- **VGA:** conector VGA situado en la parte inferior del televisor
- **HDMI:** conector HDMI situado en la parte inferior del televisor

Problemas generales

Problema	Solución posible
La calidad de imagen es deficiente mientras se ve el televisor y se usa un dispositivo como un reproductor de DVD o un VCR	<ol style="list-style-type: none"> 1 Compruebe la configuración de la relación de aspecto en el Menú de TV. Pulse el botón Menú y seleccione Tamaño. Para obtener más información acerca del uso del Menú de TV, consulte “Uso de Menú de TV” en la página 157. 2 Conecte el dispositivo con otro conector. Por ejemplo, si experimenta el problema con un conector compuesto, pruebe a usar el conector componente. <p>NOTA: Para conectar con un conector diferente, necesita los cables apropiados para dicho conector. Consulte la documentación del dispositivo para obtener una lista de las conexiones admitidas.</p> <p>Cuando haya conectado el dispositivo, cambie la selección de entrada en el Menú de TV. Consulte más información en “Introducir selección” en la página 158.</p> 3 Restablezca los valores por defecto originales de fábrica. Pulse el botón Menú, seleccione Config y, a continuación, Valores de fábrica. 4 Ajuste la temperatura del color. Pulse el botón Menú, seleccione Imagen y, a continuación, Intensidad de color. <p>NOTA: Algunos decodificadores de televisión ofrecen relación de aspecto. Si desea más información, consulte la documentación del dispositivo.</p>
La calidad de la imagen es deficiente al usar un dispositivo conectado al conector TV IN (coaxial)	<ol style="list-style-type: none"> 1 Compruebe que TV está seleccionado como entrada en el menú Selección de entrada. Consulte más información en “Introducir selección” en la página 158. 2 Pulse el botón Menú, seleccione Config y, a continuación, Config de canal. De esta forma se restablecen los canales en el televisor. 3 Compruebe la configuración de la relación de aspecto en el Menú de TV. Pulse el botón Menú y seleccione Tamaño. Para obtener más información acerca del uso del Menú de TV, consulte “Uso de Menú de TV” en la página 157. 4 Restablezca los valores por defecto originales de fábrica. Pulse el botón Menú, seleccione Config y, a continuación, Valores de fábrica. 5 Ajuste la temperatura del color. Pulse el botón Menú, seleccione Ajustes de imagen y, a continuación, Temp. de color. 6 El problema puede estar en el dispositivo; póngase en contacto con el proveedor de servicio.

Problema	Solución posible
La pantalla tiene una o varias líneas	<ol style="list-style-type: none"> 1 Compruebe la configuración de la relación de aspecto en el Menú de TV. Pulse el botón Menú y seleccione Tamaño. Para obtener más información acerca del uso del Menú de TV, consulte “Uso de Menú de TV” en la página 157. 2 Compruebe que está seleccionada la entrada correcta en el menú Introducir selección. Consulte más información en “Introducir selección” en la página 158. 3 Pruebe a conectar un dispositivo diferente. Compruebe que conecta apropiadamente los cables y actualice la selección de entrada en el Menú de TV. 4 Actualice los ajustes de tamaño en el Menú de TV. Pulse el botón Menú y seleccione Tamaño. 5 Restablezca los valores por defecto originales de fábrica. Pulse el botón Menú, seleccione Config y, a continuación, Valores de fábrica.
Los paneles del panel frontal no funcionan	<p>Compruebe si se han bloqueado los botones en el Menú de TV. Pulse el botón Menú y seleccione Config.</p> <p>Utilice los botones del panel frontal para desbloquear el Menú de TV y los botones del panel frontal.</p> <ol style="list-style-type: none"> 1 Pulse el botón Menú. Aparecerá un mensaje en el que se le informará de que el Menú de TV y los botones están bloqueados. 2 Mientras el mensaje esté en la pantalla, pulse a la vez los botones para disminuir el volumen y para seleccionar un canal superior en el panel frontal. Aparecerá un mensaje en el que se le informará de que el Menú de TV y los botones están desbloqueados.
La imagen es demasiado pequeña	<ol style="list-style-type: none"> 1 Ajuste la configuración del tamaño. Pulse el botón Menú y seleccione Tamaño. 2 Esto puede ser un problema del dispositivo. Consulte la documentación del mismo.

Mensajes de Menú de TV

Mientras usa el televisor, pueden aparecer los mensajes siguientes.

Mensaje	Solución posible
Ajuste automat	No se requiere ninguna acción, el televisor está realizando un ajuste automático.
Fuera de rango	Compruebe que la configuración de la resolución es la óptima. Puede que necesite descargar otro controlador de vídeo. Si desea más información, vaya a support.dell.com .
Sin entrada de video	<ol style="list-style-type: none"> 1 Compruebe que todos los cables están conectados correctamente. 2 Compruebe que está seleccionada la entrada correcta en el menú Introducir selección. Consulte más información en “Introducir selección” en la página 158.
Botones bloqueados TV	<p>Para desbloquear, pulse el botón Menú y seleccione Config. Utilice los botones del panel frontal para desbloquear el Menú de TV y los botones del panel frontal.</p> <ol style="list-style-type: none"> 1 Pulse el botón Menú. Aparecerá un mensaje en el que se le informará de que el Menú de TV y los botones están bloqueados. 2 Mientras el mensaje esté en la pantalla, pulse a la vez durante 10 segundos los botones para disminuir el volumen y para seleccionar un canal superior en el panel frontal. Aparecerá un mensaje en el que se le informará de que el Menú de TV y los botones están desbloqueados.
Prueba automática	Aparece cuando se selecciona un ordenador como fuente y no está conectado. Por ejemplo, si selecciona VGA en el menú Introducir selección y no hay ninguna conexión. Conecte un ordenador mediante una conexión VGA .

Problemas del mando a distancia

Problema	Solución posible
El televisor no responde cuando se usa el mando a distancia	<ol style="list-style-type: none">1 Apunte el mando a distancia directamente a la esquina inferior derecha del televisor. Compruebe que no hay nada que bloquee la parte delantera del televisor. Para saber la ubicación de los infrarrojos, consulte “Vista frontal” en la página 139.2 Compruebe que las pilas están instaladas correctamente.3 Si las pilas son viejas, instale unas nuevas. <p>NOTA: Las luces brillantes u otros dispositivos de infrarrojos pueden interferir con el control remoto y los infrarrojos del televisor.</p>

Uso de la función Prueba automática con el televisor conectado a un ordenador

Cuando el ordenador se conecta al televisor a través de un conector VGA, puede utilizar la función de prueba automática para comprobar si el televisor funciona apropiadamente. Si el televisor y el ordenador están conectados correctamente pero la pantalla del televisor permanece oscura, siga estos pasos para realizar la prueba automática del televisor:

- 1 Desactive el ordenador y el televisor.
- 2 Desconecte el cable del vídeo de la parte trasera del ordenador.
- 3 Encienda el televisor.

Si el televisor no puede captar una señal de vídeo y funciona correctamente, en la pantalla (sobre fondo negro) aparecerá el cuadro de diálogo flotante “**Función de prueba automática de Dell**”.

Mientras esté activo el modo de prueba automática, la luz de encendido permanece de color azul y el patrón de prueba automática se desplaza por la pantalla continuamente. Este cuadro también aparece durante el funcionamiento normal del sistema si el cable del vídeo se desconecta o se daña.

- 4 Desactive el televisor y vuelva a conectar el cable del vídeo; después, encienda el ordenador y el televisor. Si la pantalla del televisor sigue en blanco, el problema puede estar en el ordenador o en la tarjeta gráfica.

Consulte la documentación del ordenador para obtener más información.

Problemas al usar el televisor como monitor

 **NOTA:** Sólo puede conectar el ordenador al televisor mediante un conector VGA.

Problema	Solución posible
La imagen es demasiado pequeña o está descentrada	<ol style="list-style-type: none"> 1 Use Ajuste automático para comprobar la Image Settings (Ajustes de imagen). Pulse el botón Menú para activar el Menú de TV. Seleccione sucesivamente Ajustes de imagen y Ajuste automático. 2 Compruebe que la configuración de la resolución es la óptima. Puede que necesite descargar otro controlador de vídeo. Si desea más información, vaya a support.dell.com. NOTA: Algunas tarjetas de vídeo antiguas pueden no admitir la configuración de la resolución para el televisor.
No se oye sonido	<ol style="list-style-type: none"> 1 Compruebe que el cable de sonido verde está conectado a los conectores de sonido del televisor y del ordenador. Para conocer la ubicación del conector en el televisor, consulte "Uso del conector VGA" en la página 151. Consulte en la documentación del ordenador la ubicación de sus conectores. 2 Compruebe que el volumen del ordenador no está silenciado. 3 Compruebe los altavoces para cerciorarse de que el sonido del equipo funciona. Consulte la documentación del ordenador para obtener información sobre cómo solucionar problemas del mismo. 4 Desconecte el televisor del ordenador y pruebe si el volumen del televisor funciona.
PIP/PBP/POP no funciona	<ol style="list-style-type: none"> 1 Compruebe que las opciones del Menú de TV estén correctamente configuradas. Pulse el botón Menú para activar el Menú de TV y, a continuación, seleccione PIP/PBP/POP. 2 Intercambie la selección de vídeo y de sonido.

Problema	Solución posible
No se ve el vídeo	<p>NOTA: Si se realiza una prueba automática, significa que hay un problema con la tarjeta de vídeo o que está usando la selección de entrada equivocada.</p> <ol style="list-style-type: none"><li data-bbox="569 331 1016 361">1 Compruebe que el televisor está encendido.<li data-bbox="569 366 1137 427">2 Compruebe que todos los cables están conectados apropiadamente al televisor, incluido el de alimentación.<li data-bbox="569 432 1205 548">3 Compruebe si aparece una luz azul o ámbar en la esquina inferior derecha del televisor. Una luz azul indica que el televisor está encendido. Una luz ámbar significa que el televisor se encuentra en el modo de ahorro de energía.<li data-bbox="569 553 1205 644">4 Compruebe que la opción VGA está seleccionada en el menú Introducir selección. Consulte más información en “Introducir selección” en la página 158.<li data-bbox="569 649 889 678">5 Vuelva a conectar el ordenador.<li data-bbox="569 683 1054 744">6 Conecte otro dispositivo que sepa que funciona apropiadamente.<li data-bbox="569 749 1205 840">7 Restablezca los valores por defecto originales de fábrica. Pulse el botón Menú, seleccione Config y, a continuación, Valores de fábrica.

Funciones de seguridad

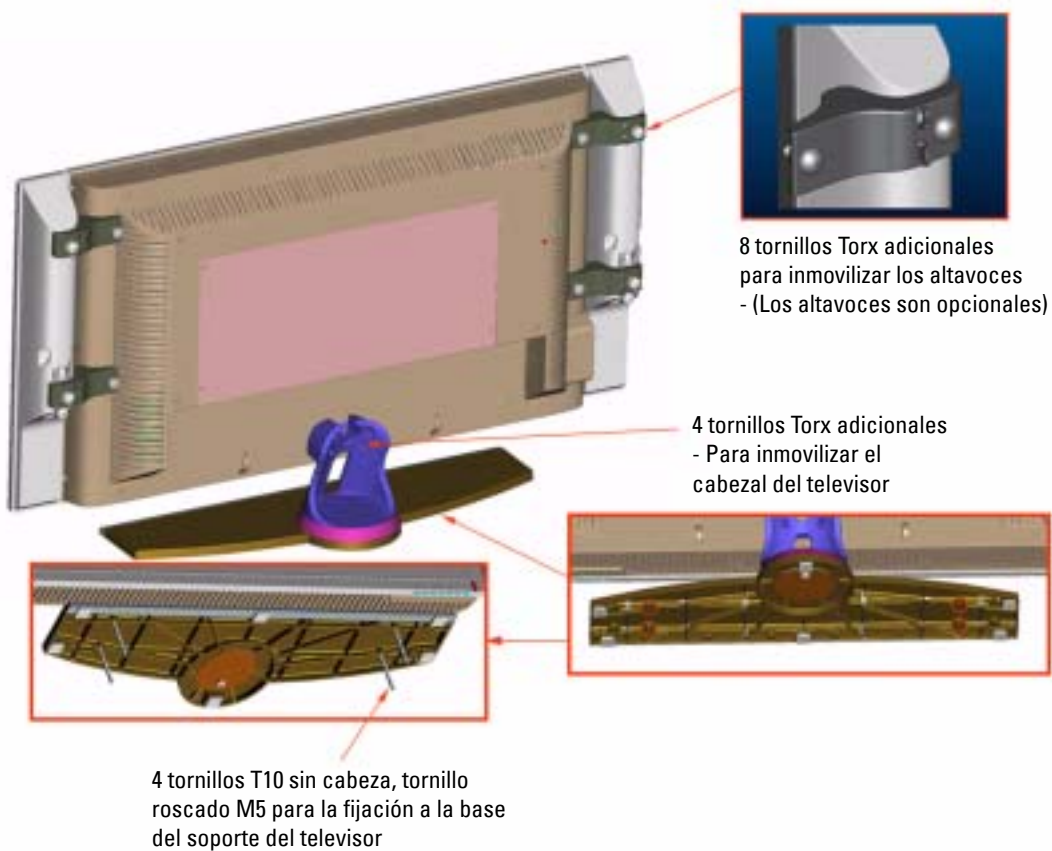

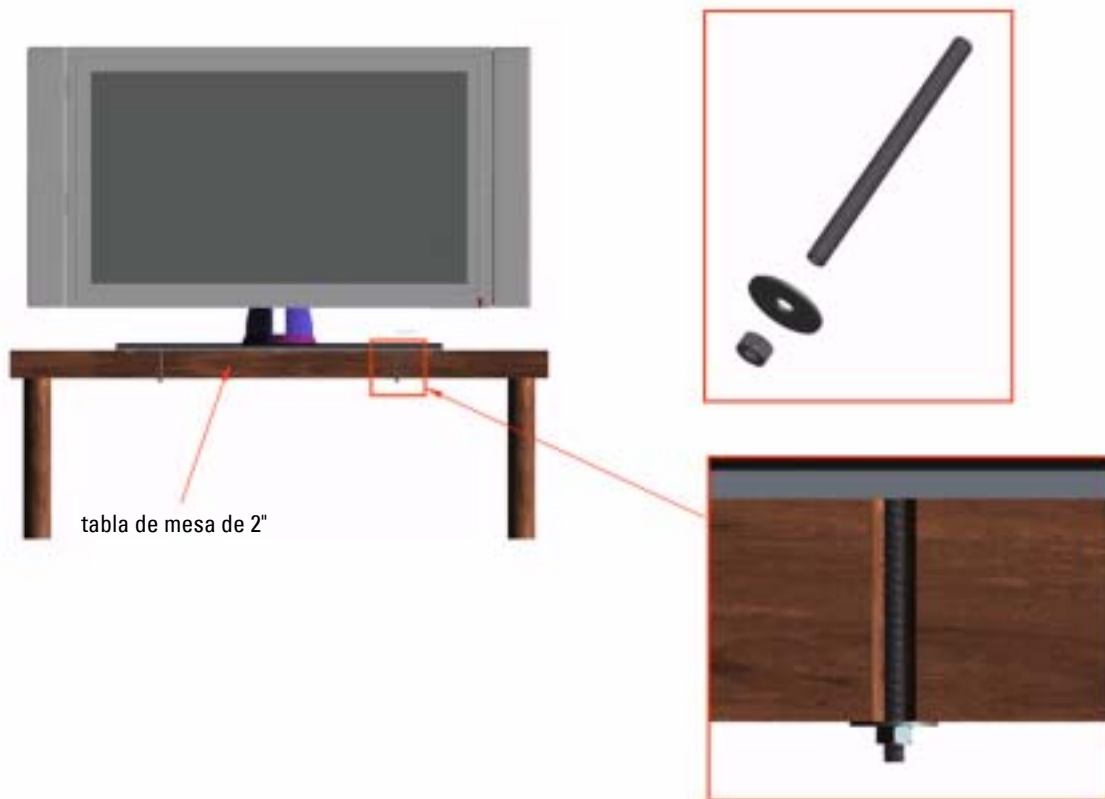

Especificaciones del televisor

General

Número de modelo	W3202MH LCD TV W3706MH LCD TV
Tipo de pantalla	TFT LCD COLOR normalmente negra Premium
Tamaño de la pantalla	Panel de 32 pulgadas (W3202MH) Panel de 37 pulgadas (W3706MH)
Área visible	697,7 x 392,3 mm (W3202MH) 819,6 x 460,8 mm (W3706MH)
Relación de aspecto	Panorámica resolución 16/9 relación de aspecto 16/9
Brillo (normal)	450 nt (W3202MH) 500 nt (W3706MH)
contraste, tasa de	1000:1 (típica)(W3202MH) 800:1 (típica) (W3706MH)
Posibilidades de la pantalla	480i 480p 576i 576p 720p 1080i
Características adicionales:	
Admite SAP	Sí
Admite CC (subtitulado para sordos)	Sí
Admite control de acceso a menores	Sí

Dimensiones	
Pantalla (con soporte)	790 x 568 x 208,7 mm (W3202MH)
	910,3 x 637,5 x 252,75 mm (W3706MH)
Pantalla (sin soporte)	790 x 485,4 x 114,5 mm (W3202MH)
	910,3 x 552,5 x 114,5 mm (W3706MH)
Con altavoces	933,8 x 568 x 208,7 mm (W3202MH)
	1074,3 x 637,5 x 252,75 mm (W3706MH)
Peso (con soporte)	21 kg (W3202MH)
	28 kg (W3706MH)
Resolución nativa	1366 x 768 (WXGA)
Admite HDTV (televisión de alta definición)	Sí
Imagen sobre imagen	
Imagen sobre imagen (PIP)	Sí
Imagen fuera de imagen (POP)	Sí
Imagen junto a imagen (PBP)	Sí
Número de sintonizadores	1 (digital/analógico)
Ángulo de visibilidad	
Horizontal	+/- 89 grados (W3202MH)
	+/- 89 grados (W3706MH)
Vertical	+/- 89 grados (W3202MH)
	+/- 89 grados (W3706MH)
Entradas	
Video	
Compuesto (CVBS)	una (en un lado)
S-Video	una (en un lado)
Componente	una (en la parte inferior)
TV IN (coaxial)	una (en la parte inferior)

Contactar con Dell

Para contactar con Dell por vía electrónica, visite los siguientes sitios Web:

- www.dell.com
- support.dell.com (soporte técnico)
- premiersupport.dell.com (soporte técnico para clientes del sistema educativo, gubernamental, sanitario y pequeñas y medianas empresas, incluidos los clientes Premier, Platino y Oro)

Para obtener las direcciones Web correspondientes a su país, busque la sección específica del país en la siguiente tabla.



NOTA: Existen números gratuitos para su uso dentro del país en el que aparecen.



NOTA: En ciertos países, el contacto con el soporte técnico específico para equipos Dell Inspiron™ XPS es a través de un número de teléfono independiente. Si no aparece un número de teléfono específico para ordenadores Inspiron XPS, puede contactar con Dell a través del número de soporte técnico indicado, y su llamada será desviada al destino pertinente.

Póngase en contacto con Dell, utilice las direcciones electrónicas, números de teléfono y códigos que aparecen en la siguiente tabla. Si necesita ayuda para averiguar los códigos que debe utilizar, póngase en contacto con un operador local o internacional.

País (ciudad) Código de acceso internacional Código nacional Código de ciudad	Departamento o área de servicio, sitio Web y dirección de correo electrónico	Códigos de área, números locales y números gratuitos
Alemania (Langen)	Sitio Web: support.euro.dell.com	
Código de acceso internacional: 00	Correo electrónico: tech_support_central_europe@dell.com	
Código nacional: 49	Soporte técnico sólo para ordenadores Inspiron XPS	06103 766-7222
Código de ciudad: 6103	Soporte técnico para todos los demás ordenadores Dell	06103 766-7200
	Atención al cliente para pequeñas empresas o usuarios domésticos	0180-5-224400
	Atención al cliente global	06103 766-9570
	Atención al cliente de cuentas preferentes	06103 766-9420
	Atención al cliente de grandes cuentas	06103 766-9560
	Atención al cliente de cuentas públicas	06103 766-9555
	Centralita	06103 766-7000

País (ciudad) Código de acceso internacional Código nacional Código de ciudad	Departamento o área de servicio, sitio Web y dirección de correo electrónico	Códigos de área, números locales y números gratuitos
América Latina	Soporte técnico para clientes (Austin, Texas, EE.UU.)	512 728-4093
	Atención al cliente (Austin, Texas, EE.UU.)	512 728-3619
	Fax (soporte técnico y atención al cliente) (Austin, Texas, EE.UU.)	512 728-3883
	Ventas (Austin, Texas, EE.UU.)	512 728-4397
	Fax de ventas (Austin, Texas, EE.UU.)	512 728-4600 o 512 728-3772
Anguila	Soporte general	gratuito: 800-335-0031
Antigua y Barbuda	Soporte general	1-800-805-5924
Antillas Neerlandesas	Soporte general	001-800-882-1519
Argentina (Buenos Aires)	Sitio Web: www.dell.com.ar	
Código de acceso internacional: 00	Correo electrónico: us_latin_services@dell.com	
Código nacional: 54	Correo electrónico para equipos portátiles y de sobremesa: la-techsupport@dell.com	
Código de ciudad: 11	Correo electrónico para servidores y productos de almacenamiento EMC [®] : la_enterprise@dell.com	
	Atención al cliente	gratuito: 0-800-444-0730
	Soporte técnico	gratuito: 0-800-444-0733
	Servicios de soporte técnico	gratuito: 0-800-444-0724
	Ventas	0-810-444-3355
Aruba	Soporte general	gratuito: 800-1578

País (ciudad) Código de acceso internacional Código nacional Código de ciudad	Departamento o área de servicio, sitio Web y dirección de correo electrónico	Códigos de área, números locales y números gratuitos
Australia (Sidney) Código de acceso internacional: 0011 Código nacional: 61 Código de ciudad: 2	Correo electrónico (Australia): au_tech_support@dell.com Correo electrónico (Nueva Zelanda): nz_tech_support@dell.com Pequeñas empresas y usuarios domésticos Gobierno y empresas Departamento de cuentas preferentes (PAD) Atención al cliente Soporte técnico (equipos portátiles y de sobremesa) Soporte técnico (servidores y estaciones de trabajo) Ventas corporativas Ventas de transacciones Fax	1-300-655-533 gratuito: 1-800-633-559 gratuito: 1-800-060-889 gratuito: 1-800-819-339 gratuito: 1-300-655-533 gratuito: 1-800-733-314 gratuito: 1-800-808-385 gratuito: 1-800-808-312 gratuito: 1-800-818-341
Austria (Viena) Código de acceso internacional: 900 Código nacional: 43 Código de ciudad: 1	Sitio Web: support.euro.dell.com Correo electrónico: tech_support_central_europe@dell.com Ventas a pequeñas empresas y usuarios domésticos Fax para pequeñas empresas y usuarios domésticos Atención al cliente para pequeñas empresas o usuarios domésticos Atención al cliente corporativa o de cuentas preferentes Soporte técnico para pequeñas empresas y usuarios domésticos Soporte técnico corporativo o de cuentas preferentes Centralita	0820 240 530 00 0820 240 530 49 0820 240 530 14 0820 240 530 16 0820 240 530 14 0660 8779 0820 240 530 00
Bahamas	Soporte general	gratuito: 1-866-278-6818
Barbados	Soporte general	1-800-534-3066

País (ciudad) Código de acceso internacional Código nacional Código de ciudad	Departamento o área de servicio, sitio Web y dirección de correo electrónico	Códigos de área, números locales y números gratuitos
Bélgica (Bruselas) Código de acceso internacional: 00 Código nacional: 32 Código de ciudad: 2	Sitio Web: support.euro.dell.com Correo electrónico para clientes de habla francesa: support.euro.dell.com/be/fr/emaildell/ Soporte técnico sólo para ordenadores Inspiron XPS Soporte técnico para todos los demás ordenadores Dell Fax de soporte técnico Atención al cliente Ventas corporativas Fax Centralita	02 481 92 96 02 481 92 88 02 481 92 95 02 713 15 65 02 481 91 00 02 481 92 99 02 481 91 00
Bermudas	Soporte general	1-800-342-0671
Bolivia	Soporte general	gratuito: 800-10-0238
Brasil Código de acceso internacional: 00 Código nacional: 55 Código de ciudad: 51	Sitio Web: www.dell.com/br Soporte técnico y para clientes Fax de soporte técnico Fax de atención al cliente Ventas	0800 90 3355 51 481 5470 51 481 5480 0800 90 3390
Brunei Código nacional: 673	Soporte técnico para clientes (Penang, Malasia) Atención al cliente (Penang, Malasia) Ventas de transacciones (Penang, Malasia)	604 633 4966 604 633 4949 604 633 4955

País (ciudad) Código de acceso internacional Código nacional Código de ciudad	Departamento o área de servicio, sitio Web y dirección de correo electrónico	Códigos de área, números locales y números gratuitos
Canadá (North York, Ontario) Código de acceso internacional: 011	Estado del pedido en línea: www.dell.ca/ostatus	
	AutoTech (soporte técnico automatizado)	gratuito: 1-800-247-9362
	Atención al cliente (ventas a pequeñas empresas y usuarios domésticos)	gratuito: 1-800-847-4096
	Atención al cliente (empresas medianas y grandes, gubernamentales)	gratuito: 1-800-326-9463
	Soporte técnico (ventas a pequeñas empresas y usuarios domésticos)	gratuito: 1-800-847-4096
	Soporte técnico (pequeñas y grandes empresas, sector público)	gratuito: 1-800-387-5757
	Soporte técnico (impresora, proyectores, televisores, dispositivos PDA, jukebox digitales y equipos inalámbricos)	1-877-335-5767
	Ventas (ventas a pequeñas empresas y usuarios domésticos)	gratuito: 1-800-387-5752
Chile (Santiago) Código nacional: 56 Código de ciudad: 2	Ventas (pequeñas y grandes empresas, sector público)	gratuito: 1-800-387-5755
	Venta de piezas de repuestos y servicio ampliado	1 866 440 3355
	Ventas, atención al cliente y soporte técnico	gratuito: 1230-020-4823

País (ciudad) Código de acceso internacional Código nacional Código de ciudad	Departamento o área de servicio, sitio Web y dirección de correo electrónico	Códigos de área, números locales y números gratuitos
China (Xiamen) Código nacional: 86 Código de ciudad: 592	Sitio Web de soporte técnico: support.dell.com.cn Correo electrónico de soporte técnico: cn_support@dell.com Correo electrónico de atención al cliente: customer_cn@dell.com	
	Fax de soporte técnico	592 818 1350
	Soporte técnico (Dell™, Dimension™ e Inspiron)	gratuito: 800 858 2969
	Soporte técnico (OptiPlex™, Latitude™ y Dell Precision™)	gratuito: 800 858 0950
	Soporte técnico (servidores y almacenamiento)	gratuito: 800 858 0960
	Soporte técnico (proyectores, PDA, conmutadores y enrutadores, entre otros)	gratuito: 800 858 2920
	Soporte técnico (impresoras)	gratuito: 800 858 2311
	Atención al cliente	gratuito: 800 858 2060
	Fax de atención al cliente	592 818 1308
	Pequeñas empresas y usuarios domésticos	gratuito: 800 858 2222
	Departamento de cuentas preferentes	gratuito: 800 858 2557
	Grandes cuentas corporativas – GCP	gratuito: 800 858 2055
	Grandes cuentas corporativas – Cuentas principales	gratuito: 800 858 2628
	Grandes cuentas corporativas – Zona norte	gratuito: 800 858 2999
	Grandes cuentas corporativas – Zona norte - Gobierno y educación	gratuito: 800 858 2955
	Grandes cuentas corporativas – Zona este	gratuito: 800 858 2020
	Grandes cuentas corporativas – Zona este - Gobierno y educación	gratuito: 800 858 2669
	Grandes cuentas corporativas – Equipo de cola	gratuito: 800 858 2572
	Grandes cuentas corporativas – Zona sur	gratuito: 800 858 2355
	Grandes cuentas corporativas – Zona oeste	gratuito: 800 858 2811
	Grandes cuentas corporativas – Piezas de repuesto	gratuito: 800 858 2621

País (ciudad) Código de acceso internacional Código nacional Código de ciudad	Departamento o área de servicio, sitio Web y dirección de correo electrónico	Códigos de área, números locales y números gratuitos
Colombia	Soporte general	980-9-15-3978
Corea (Seúl)	Soporte técnico	gratuito: 080-200-3800
Código de acceso internacional: 001	Ventas	gratuito: 080-200-3600
Código nacional: 82	Atención al cliente (Penang, Malasia)	604 633 4949
Código de ciudad: 2	Fax	2194-6202
	Centralita	2194-6000
	Soporte técnico (electrónica y accesorios)	gratuito: 080-200-3801
Costa Rica	Soporte general	0800-012-0435
Dinamarca (Copenhague)	Sitio Web: support.euro.dell.com	
Código de acceso internacional: 00	Correo electrónico: support.euro.dell.com/dk/da/emailldell/	
Código nacional: 45	Soporte técnico sólo para ordenadores Inspiron XPS	7010 0074
	Soporte técnico para todos los demás ordenadores Dell	7023 0182
	Atención al cliente (relacional)	7023 0184
	Atención al cliente para pequeñas empresas o usuarios domésticos	3287 5505
	Centralita (relacional)	3287 1200
	Fax de centralita (relacional)	3287 1201
	Centralita (pequeñas empresas y usuarios domésticos)	3287 5000
	Fax de centralita (pequeñas empresas y usuarios domésticos)	3287 5001
Dominica	Soporte general	gratuito: 1-866-278-6821
Ecuador	Soporte general	gratuito: 999-119

País (ciudad) Código de acceso internacional Código nacional Código de ciudad	Departamento o área de servicio, sitio Web y dirección de correo electrónico	Códigos de área, números locales y números gratuitos
EE.UU. (Austin, Texas) Código de acceso internacional: 011 Código nacional: 1	Servicio de estado del pedido automatizado AutoTech (equipos portátiles y de sobremesa) Consumidor (Particulares y oficinas matriz) Soporte técnico Atención al cliente Soporte técnico y servicio de DellNet™ Clientes del programa de compra para empleados (EPP) Sitio Web de servicios financieros: www.dellfinancialservices.com Servicios financieros (créditos/préstamos) Servicios financieros (cuentas preferidas de Dell [DPA]) Empresas Atención al cliente y Soporte técnico Clientes del programa de compra para empleados (EPP) Soporte técnico de impresoras y proyectores Público (gobierno, educación y sistema sanitario) Atención al cliente y Soporte técnico Clientes del programa de compra para empleados (EPP) Ventas de Dell Tienda de Dell (equipos Dell reparados) Ventas de software y periféricos Venta de piezas de repuesto Ventas de servicio ampliado y garantía Fax Servicios Dell para sordos, dificultades auditivas o problemas en el habla	gratuito: 1-800-433-9014 gratuito: 1-800-247-9362 gratuito: 1-800-624-9896 gratuito: 1-800-624-9897 gratuito: 1-877-Dellnet (1-877-335-5638) gratuito: 1-800-695-8133 gratuito: 1-877-577-3355 gratuito: 1-800-283-2210 gratuito: 1-800-822-8965 gratuito: 1-800-695-8133 gratuito: 1-877-459-7298 gratuito: 1-800-456-3355 gratuito: 1-800-234-1490 gratuito: 1-800-289-3355 o gratuito: 1-800-879-3355 gratuito: 1-888-798-7561 gratuito: 1-800-671-3355 gratuito: 1-800-357-3355 gratuito: 1-800-247-4618 gratuito: 1-800-727-8320 gratuito: 1-877-DELLITY (1-877-335-5889)

País (ciudad) Código de acceso internacional Código nacional Código de ciudad	Departamento o área de servicio, sitio Web y dirección de correo electrónico	Códigos de área, números locales y números gratuitos
Francia (París) (Montpellier)	Sitio Web: support.euro.dell.com	
Código de acceso internacional: 00	Correo electrónico: support.euro.dell.com/fr/fr/emaildell/	
Código nacional: 33	Pequeñas empresas y usuarios domésticos	
Códigos de ciudad: (1) (4)	Soporte técnico sólo para ordenadores Inspiron XPS	0825 387 129
	Soporte técnico para todos los demás ordenadores Dell	0825 387 270
	Atención al cliente	0825 823 833
	Centralita	0825 004 700
	Centralita (llamadas desde fuera de Francia)	04 99 75 40 00
	Ventas	0825 004 700
	Fax	0825 004 701
	Fax (llamadas desde fuera de Francia)	04 99 75 40 01
	Corporativo	
	Soporte técnico	0825 004 719
	Atención al cliente	0825 338 339
	Centralita	01 55 94 71 00
	Ventas	01 55 94 71 00
	Fax	01 55 94 71 01
Granada	Soporte general	gratuito: 1-866-540-3355
Grecia	Sitio Web: support.euro.dell.com	
Código de acceso internacional: 00	Correo electrónico: support.euro.dell.com/gr/en/emaildell/	
Código nacional: 30	Soporte técnico	00800-44 14 95 18
	Servicio de soporte técnico Oro	00800-44 14 00 83
	Centralita	2108129810
	Centralita del servicio Oro	2108129811
	Ventas	2108129800
	Fax	2108129812

1
0908
416 0912
2969 3105

1600 33 8045
1600 33 8044
1600 33 8046

País (ciudad) Código de acceso internacional Código nacional Código de ciudad	Departamento o área de servicio, sitio Web y dirección de correo electrónico	Códigos de área, números locales y números gratuitos
Irlanda (Cherrywood) Código de acceso internacional: 16 Código nacional: 353 Código de ciudad: 1	Sitio Web: support.euro.dell.com Correo electrónico: dell_direct_support@dell.com Soporte técnico sólo para ordenadores Inspiron XPS Soporte técnico para todos los demás ordenadores Dell Soporte técnico del Reino Unido (marcar sólo en el Reino Unido) Atención al cliente de usuarios particulares Atención al cliente de pequeñas empresas Atención al cliente del Reino Unido (marcar sólo en el Reino Unido) Atención al cliente corporativa Atención al cliente corporativa (marcar sólo en el Reino Unido) Ventas de Irlanda Ventas del Reino Unido (marcar sólo en el Reino Unido) Fax/Fax de ventas Centralita	1850 200 722 1850 543 543 0870 908 0800 01 204 4014 01 204 4014 0870 906 0010 1850 200 982 0870 907 4499 01 204 4444 0870 907 4000 01 204 0103 01 204 4444
Islas Caimán	Soporte general	1-800-805-7541
Islas Turcas y Caicos	Soporte general	gratuito: 1-866-540-3355

País (ciudad) Código de acceso internacional Código nacional Código de ciudad	Departamento o área de servicio, sitio Web y dirección de correo electrónico	Códigos de área, números locales y números gratuitos
Islas Vírgenes Británicas	Soporte general	gratuito: 1-866-278-6820
Islas Vírgenes de EE.UU.	Soporte general	1-877-673-3355
Italia (Milán)	Sitio Web: support.euro.dell.com	
Código de acceso internacional: 00	Correo electrónico: support.euro.dell.com/it/it/emaildell/	
Código nacional: 39	Pequeñas empresas y usuarios domésticos	
Código de ciudad: 02	Soporte técnico	02 57
	Atención al cliente	07
	Fax	
	Centralita	
	Corporativo	
	Soporte técnico	
	Atención al cliente	
	Fax	
	Centralita	
Jamaica	Soporte general (marcar sólo desde)	

País (ciudad) Código de acceso internacional Código nacional Código de ciudad	Departamento o área de servicio, sitio Web y dirección de correo electrónico	Códigos de área, números locales y números gratuitos
Japón (Kawasaki)	Sitio Web: support.jp.dell.com	
Código de acceso internacional: 001	Soporte técnico (servidores)	gratuito: 0120-198-498
Código nacional: 81	Soporte técnico fuera de Japón (servidores)	81-44-556-4162
Código de ciudad: 44	Soporte técnico (Dimension e Inspiron)	gratuito: 0120-198-226
	Soporte técnico fuera de Japón (Dimension e Inspiron)	81-44-520-1435
	Soporte técnico (Dell Precision, OptiPlex y Latitude)	gratuito: 0120-198-433
	Soporte técnico fuera de Japón (Dell Precision, OptiPlex y Latitude)	81-44-556-3894
	Soporte técnico (PDA, proyectores, impresoras y enrutadores)	gratuito: 0120-981-690
	Soporte técnico fuera de Japón (PDA, proyectores, impresoras y enrutadores)	81-44-556-3468
	Servicio de buzón de fax	044-556-3490
	Servicio de pedidos automático durante 24 horas	044-556-3801
	Atención al cliente	044-556-4240
	Departamento de ventas de empresas (hasta 400 empleados)	044-556-1465
	Ventas del departamento de cuentas preferentes (más de 400 empleados)	044-556-3433
	Ventas de grandes cuentas corporativas (más de 3.500 empleados)	044-556-3430
	Ventas públicas (agencias gubernamentales, instituciones educativas y médicas)	044-556-1469
	Segmento global - Japón	044-556-3469
	Usuario particular	044-556-1760
	Centralita	044-556-4300

País (ciudad) Código de acceso internacional Código nacional Código de ciudad	Departamento o área de servicio, sitio Web y dirección de correo electrónico	Códigos de área, números locales y números gratuitos
Luxemburgo	Sitio Web: support.euro.dell.com	
Código de acceso internacional: 00	Correo electrónico: tech_be@dell.com	
Código nacional: 352	Soporte técnico (Bruselas, Bélgica)	3420808075
	Ventas a pequeñas empresas y usuarios domésticos (Bruselas, Bélgica)	gratuito: 080016884
	Ventas corporativas (Bruselas, Bélgica)	02 481 91 00
	Atención al cliente (Bruselas, Bélgica)	02 481 91 19
	Fax (Bruselas, Bélgica)	02 481 92 99
	Centralita (Bruselas, Bélgica)	02 481 91 00
Macao	Soporte técnico	gratuito: 0800 105
Código nacional: 853	Atención al cliente (Xiamen, China)	34 160 910
	Ventas de transacciones (Xiamen, China)	29 693 115
Malasia (Penang)	Sitio Web: support.ap.dell.com	
Código de acceso internacional: 00	Soporte técnico (Dell Precision, OptiPlex y Latitude)	gratuito: 1 800 88 0193
Código nacional: 60	Soporte técnico (Dimension, Inspiron, electrónica y accesorios)	gratuito: 1 800 88 1306
Código de ciudad: 4	Soporte técnico (PowerApp, PowerEdge, PowerConnect y PowerVault)	gratuito: 1800 88 1386
	Atención al cliente (Penang, Malaisia)	04 633 4949
	Ventas de transacciones	gratuito: 1 800 888 202
	Ventas corporativas	gratuito: 1 800 888 213
México	Soporte técnico para clientes	001-877-384-8979
Código de acceso internacional: 00		o 001-877-269-3383
Código nacional: 52	Ventas	50-81-8800
		o 01-800-888-3355
	Atención al cliente	001-877-384-8979
		o 001-877-269-3383
	Main	50-81-8800
		o 01-800-888-3355



País (ciudad) Código de acceso internacional Código nacional Código de ciudad	Departamento o área de servicio, sitio Web y dirección de correo electrónico	Códigos de área, números locales y números gratuitos
Países Bajos (Amsterdam)	Sitio Web: support.euro.dell.com	
Código de acceso internacional: 00	Soporte técnico sólo para ordenadores Inspiron XPS	020 674 47 94
Código nacional: 31	Soporte técnico para todos los demás ordenadores Dell	020 674 45 00
Código de ciudad: 20	Fax de soporte técnico	020 674 47 66
	Atención al cliente para pequeñas empresas o usuarios domésticos	020 674 42 00
	Atención al cliente relacional	020 674 4325
	Ventas a pequeñas empresas y usuarios domésticos	020 674 55 00
	Ventas relacionales	020 674 50 00
	Fax de ventas a pequeñas empresas y usuarios domésticos	020 674 47 75
	Fax de ventas relacionales	020 674 47 50
	Centralita	020 674 50 00
	Fax de centralita	020 674 47 50
Países del sudeste asiático y del Pacífico	Soporte técnico para clientes, Atención al cliente y Ventas (Penang, Malasia)	604 633 4810
Panamá	Soporte general	001-800-507-0962
Perú	Soporte general	0800-50-669

País (ciudad) Código de acceso internacional Código nacional Código de ciudad	Departamento o área de servicio, sitio Web y dirección de correo electrónico	Códigos de área, números locales y números gratuitos
Polonia (Varsovia)	Sitio Web: support.euro.dell.com	
Código de acceso internacional: 011	Correo electrónico: pl_support_tech@dell.com	
Código nacional: 48	Teléfono de Atención al cliente	57 95 700
Código de ciudad: 22	Atención al cliente	57 95 999
	Ventas	57 95 999
	Fax de Atención al cliente	57 95 806
	Fax de recepción	57 95 998
	Centralita	57 95 999
Portugal	Sitio Web: support.euro.dell.com	
Código de acceso internacional: 00	Correo electrónico: support.euro.dell.com/pt/en/emailldell/	
Código nacional: 351	Soporte técnico	707200149
	Atención al cliente	800 300 413
	Ventas	800 300 410 ó 800 300 411 ó 800 300 412 ó 21 422 07 10
	Fax	21 424 01 12
Puerto Rico	Soporte general	1-800-805-7545

País (ciudad) Código de acceso internacional Código nacional Código de ciudad	Departamento o área de servicio, sitio Web y dirección de correo electrónico	Códigos de área, números locales y números gratuitos
Reino Unido (Bracknell) Código de acceso internacional: 00 Código nacional: 44 Código de ciudad: 1344	Sitio Web: support.euro.dell.com Sitio Web de Atención al cliente: support.euro.dell.com/uk/en/ECare/Form/Home.asp Correo electrónico: dell_direct_support@dell.com	
	Soporte técnico (corporativo/cuentas preferentes/PAD [más de 1000 empleados])	0870 908 0500
	Soporte técnico (directo y general)	0870 908 0800
	Atención al cliente de cuentas globales	01344 373 186
	Atención al cliente de pequeñas empresas y usuarios domésticos	0870 906 0010
	Atención al cliente corporativa	01344 373 185
	Atención al cliente de cuentas preferentes (500–5000 empleados)	0870 906 0010
	Atención al cliente del Gobierno central	01344 373 193
	Atención al cliente del Gobierno local y educación	01344 373 199
	Atención al cliente del sistema sanitario	01344 373 194
	Ventas a pequeñas empresas y usuarios domésticos	0870 907 4000
	Ventas del sector público/corporativo	01344 860 456
	Fax para pequeñas empresas y usuarios domésticos	0870 907 4006
República Checa (Praga) Código de acceso internacional: 00 Código nacional: 420	Sitio Web: support.euro.dell.com Correo electrónico: czech_dell@dell.com	
	Soporte técnico	22537 2727
	Atención al cliente	22537 2707
	Fax	22537 2714
	Fax de soporte técnico	22537 2728
	Centralita	22537 2711

País (ciudad) Código de acceso internacional Código nacional Código de ciudad	Departamento o área de servicio, sitio Web y dirección de correo electrónico	Códigos de área, números locales y números gratuitos
Republica Dominicana	Soporte general	1-800-148-0530
San Cristobal y Nieves	Soporte general	gratuito: 1-877-441-4731
San Vicente y las Granadinas	Soporte general	gratuito: 1-877-270-4609
Santa Lucía	Soporte general	1-800-882-1521
Singapur (Singapur)	Sitio Web: support.ap.dell.com	
Código de acceso internacional: 005	Soporte técnico (Dimension, Inspiron, electrónica y accesorios)	gratuito: 1800 394 7430
Código nacional: 65	Soporte técnico (OptiPlex, Latitude y Dell Precision)	gratuito: 1800 394 7488
	Soporte técnico (PowerApp, PowerEdge, PowerConnect y PowerVault)	gratuito: 1800 394 7478
	Atención al cliente (Penang, Malasia)	604 633 4949
	Ventas de transacciones	gratuito: 1 800 394 7412
	Ventas corporativas	gratuito: 1 800 394 7419
Sudáfrica (Johanesburgo)	Sitio Web: support.euro.dell.com	
Código de acceso internacional: 09/091	Correo electrónico: dell_zs_support@dell.com	
Código nacional: 27	Cola Oro	011 709 7713
Código de ciudad: 11	Soporte técnico	011 709 7710
	Atención al cliente	011 709 7707
	Ventas	011 709 7700
	Fax	011 706 0495
	Centralita	011 709 7700
Suecia (Upplands Vasby)	Sitio Web: support.euro.dell.com	
Código de acceso internacional: 00	Correo electrónico: support.euro.dell.com/se/sv/emaildell/	
Código nacional: 46	Soporte técnico	08 590 05 199
Código de ciudad: 8	Atención al cliente relacional	08 590 05 642
	Atención al cliente para pequeñas empresas o usuarios domésticos	08 587 70 527
	Soporte para el programa de compra para empleados (EPP)	20 140 14 44
	Fax de soporte técnico	08 590 05 594
	Ventas	08 590 05 185

País (ciudad) Código de acceso internacional Código nacional Código de ciudad	Departamento o área de servicio, sitio Web y dirección de correo electrónico	Códigos de área, números locales y números gratuitos
Suiza (Ginebra) Código de acceso internacional: 00 Código nacional: 41 Código de ciudad: 22	Sitio Web: support.euro.dell.com Correo electrónico: Tech_support_central_Europe@dell.com Correo electrónico para clientes corporativos y HSB de habla francesa: support.euro.dell.com/ch/fr/emaildell/	Soporte técnico (pequeñas empresas y usuarios domésticos) 0844 811 411 Soporte técnico (corporativo) 0844 822 844 Atención al cliente (pequeñas empresas y usuarios domésticos) 0848 802 202 Atención al cliente (corporativa) 0848 821 721 Fax 022 799 01 90 Centralita 022 799 01 01
Tailandia Código de acceso internacional: 001 Código nacional: 66	Sitio Web: support.ap.dell.com Soporte técnico (OptiPlex, Latitude y Dell Precision) Soporte técnico (PowerApp, PowerEdge, PowerConnect y PowerVault) Atención al cliente (Penang, Malasia) Ventas corporativas Ventas de transacciones	gratuito: 1800 0060 07 gratuito: 1800 0600 09 604 633 4949 gratuito: 1800 006 009 gratuito: 1800 006 006
Taiwán Código de acceso internacional: 002 Código nacional: 886	Sitio Web: support.ap.dell.com Correo electrónico: ap_support@dell.com Soporte técnico (OptiPlex, Latitude, Inspiron, Dimension, electrónica y accesorios) Soporte técnico (PowerApp, PowerEdge, PowerConnect y PowerVault) Ventas de transacciones Ventas corporativas	gratuito: 00801 86 1011 gratuito: 00801 60 1256 gratuito: 00801 65 1228 gratuito: 00801 651 227
Trinidad/Tobago	Soporte general	1-800-805-8035
Uruguay	Soporte general	gratuito: 000-413-598-2521
Venezuela	Soporte general	8001-3605

Índice

A

- Acerca de
 - botones del panel lateral, 139
 - conectores laterales, 139
 - TV, 139
- Ajustar, 160
 - brillo, 159
 - color, 159
- Ajustes de hora, 164
- Ajustes del temporizador, 164
- Altavoces, 141
- Audio, 160

B

- Botón
 - bloquear, 164
 - desbloquear, 164
- Botones
 - Canal siguiente y anterior, 139
 - canales, 153
 - encendido, 139
 - Enter, 153
 - mando a distancia, 153
 - Menú de TV, 139
 - Panel lateral, 140
 - PIP, 153
 - volumen, 153

C

- Cables, 142
- Canal, 164
 - bloquear, 163

Coaxial

- cable, uso, 146
- conexión, 148
- ubicación, 141

Código de acceso

- crear, 163

Conector compuesto (lado de AV)

- cable, uso, 146
- conexión, 149
- ubicación, 140

Conector de componentes AV1

- cable, uso, 147
- conexión, 150
- ubicación, 141

Conector de S-vídeo (lado de AV)

- cable, uso, 147
- conexión, 149
- ubicación, 140

Conectores, 140

- calidad, 146
- coaxial, 141
- componentes (AV1), 141
- compuesto (lado de AV), 140
- encendido, 141
- HDMI, 141
- panel lateral, 140
- S-vídeo (lado de AV), 140
- ubicación de los, 141
- VGA, 141
- VOD, 141

Configuración, 164

- Configuración de fábrica
 - restaurar, 164

Contenido del

- paquete, 142

Control parental

- código de acceso, 163

D

Dell

- contactar, 181

E

- En pantalla, menú, 157

- Especificaciones, 177

F

- Funciones de seguridad, 175

H

HDMI

- cable, uso, 148
- conexión, 150
- ubicación, 141

I

Imagen fuera de

- imagen, 161

Imagen junto a

- imagen, 161

Free Manuals Download Website

<http://myh66.com>

<http://usermanuals.us>

<http://www.somanuals.com>

<http://www.4manuals.cc>

<http://www.manual-lib.com>

<http://www.404manual.com>

<http://www.luxmanual.com>

<http://aubethermostatmanual.com>

Golf course search by state

<http://golfingnear.com>

Email search by domain

<http://emailbydomain.com>

Auto manuals search

<http://auto.somanuals.com>

TV manuals search

<http://tv.somanuals.com>