

**Breverra**<sup>®</sup>  
ASCEND<sup>series</sup>  
YOUTH CAR SEAT

**Century**

DEDICATED TO QUALITY

# Instruction Manual



[www.centuryproducts.com](http://www.centuryproducts.com)

ISPB008BA

07/02

Download from [Www.Somanuals.com](http://Www.Somanuals.com). All Manuals Search And Download.

Avoid injury or death -

Read and understand this manual!

# TABLE OF CONTENTS

---

## \* Before You Begin

Important Information.....	1
Warnings.....	2
Basic Information.....	4
What is <b>LATCH</b> ? .....	5
<b>LATCH</b> System.....	6

## \* Use

Height and Weight Limits.....	7
Installation <b>with</b> harness system and Vehicle Seat Belt.....	8
Installation <b>without</b> harness system and Vehicle Lap/Shoulder belt.....	9
Installation <b>with</b> harness system and <b>LATCH</b> .....	10
Placing Child In Car Seat - <b>with</b> harness system.....	12
Placing Child In Car Seat - <b>without</b> harness system.....	14

Operations and Adjustments .....	16
• Harness Straps	
• Harness Tie	
• Buckle	
• Tether Strap	
• Changing Harness Strap Slots	
Harness System- Removal and Re-assembly.....	20

## \* Special Information

Vehicle Seat Belts.....	22
• Locking Clip.....	29
Additional Information.....	30
• <b>LATCH</b> Storage	
• Tether Storage	
• Cup Holder	
• Care and Cleaning	
• Aircraft Use	
• Second Hand Car Seat	
Replacement Parts.....	36

# IMPORTANT INFORMATION

---

**NO CAR SEAT CAN GUARANTEE PROTECTION FROM INJURY IN EVERY SITUATION. HOWEVER, PROPER USE OF THIS CAR SEAT REDUCES THE RISK OF SERIOUS INJURY OR DEATH TO YOUR CHILD.**

READ THIS MANUAL CAREFULLY.

## \* Registration Information

Child restraints (car seats) could be recalled for safety reasons. You must register this restraint to be reached in a recall. Fill out the registration card attached to car seat and mail today or send your name, address, and the restraint's model number and manufacturing date to:

Century Products  
150 Oaklands Blvd.  
Exton, PA 19341

or call 1-888-224-6549  
[www.centuryproducts.com](http://www.centuryproducts.com)

For recall information:

- Call the U.S Government's Auto Safety Hotline at 1-800-424-9393 (202-366-0123 in D.C. area)
- [www.nhtsa.dot.gov](http://www.nhtsa.dot.gov)
- Call Century Products at 1-800-837-4044 or [www.centuryproducts.com](http://www.centuryproducts.com)

## \* Safety First Check List

- ✓ Read and understand instruction manual and car seat labels.
- ✓ A vehicle combination lap/shoulder belt **MUST** be used when using car seat without harness system.
- ✓ **DO NOT** use vehicle "lap-only" belt or **LATCH** across front of child.
- ✓ Secure children in back seat whenever possible.
- ✓ Never leave child unattended.
- ✓ Install car seat securely with vehicle belt or **LATCH**.
- ✓ **DO NOT** use after date shown on back of car seat.
- ✓ **DO NOT** allow anyone (babysitter, relatives, etc.) to use car seat without first understanding all instructions.

## WARNINGS - *Prevent serious injury or death:*

Failure to follow these instructions and car seat labels can result in child striking the vehicle's interior during a sudden stop or accident. Secure child restraint with a vehicle seat belt or **LATCH** as shown in this manual.

Not all vehicle seat belts can be used with car seat. Read "Vehicle Seat Belts" section:

- Car seat with harness system **MUST** be held securely at all times by a lap belt (or lap belt portion of a lap/shoulder belt) or **LATCH** belt that will not change length while vehicle is in motion.
- Car seat without harness system **MUST ONLY** be used with a lap/shoulder belt.

Never put a car seat in a front vehicle seat unless recommended by vehicle owner's manual. National Highway Traffic Safety Administration (NHTSA) alerts vehicle owners that according to accident statistics, children up to age 12 are safer in the back seat. For vehicle's with air bags, refer to vehicle owner's manual for child restraint installation information.

If car seat is in a crash, it must be replaced. **DO NOT use it again!** A crash can cause unseen damage and using it again could result in serious injury or death.

## **⚠️ WARNINGS - Prevent serious injury or death** (continued):

**DO NOT** use car seat if it is damaged or has missing parts.

**DO NOT** use accessories or parts other than those provided by Century or Graco. Their use could alter the function of the car seat.

Never leave child unattended, even when sleeping.

If using vehicle seat belt to secure car seat, **LATCH** connectors must be stored. (see section "**LATCH** storage")

Never attach two **LATCH** connectors to one vehicle lower anchor point unless specifically allowed by the vehicle manufacturer.

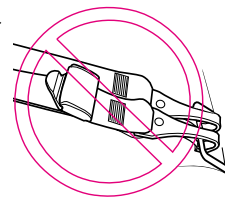

# BASIC INFORMATION

---

## \* Certification

### **With Harness System:**

Car seat meets or exceeds all applicable requirements of Federal Motor Vehicle Safety Standard 213 for use in motor vehicles and aircraft.

### **Without Harness System:**

Belt-Positioning Booster seat is certified for use in motor vehicles.

Belt-Positioning Booster seat is **NOT** certified for use in aircraft.

## \* Car Seat Useful Life

**STOP** using car seat and throw it away after the date molded into the underside of the car seat.

Look for:      Do not use this car      Year  
                         seat after December

## \* Dangerous Vehicle Seats

Do not use car seat on rear-facing or side-facing vehicle seats.

## \* Unoccupied Car Seat

Always secure car seat with a vehicle seat belt or **LATCH**, even when unoccupied. An unsecured car seat can injure passengers.

## \* Warm Weather

Car seat parts can get very hot in the sun or warm weather.

**To avoid burns, always check before putting child in car seat.**

## \* Vehicle Seat Protection

Protect vehicle seat. Use a car seat mat, towel or thin blanket under and behind car seat.

# WHAT IS LATCH?

United States Federal Motor Vehicle Safety Standards have defined a new system for installing car seats in vehicles. The system is called **LATCH**. **LATCH** stands for:

**L**ower **A**nchorage and **T**ether for **C**hildren.

## LATCH System for Vehicles:

**LATCH** in the vehicle consists of a top tether anchor point and two lower anchor points.

Some vehicle owner manuals use the term **ISOFIX** to identify the new car seat anchorage system. This carseat with **LATCH** can also be used in vehicle seating positions equipped with **ISOFIX**.

Newer vehicles may have one or more seating positions equipped with **LATCH** anchor points.

If vehicle is equipped with **LATCH**, the vehicle lower anchor points may be visible at the vehicle seat crease. If not visible, they may be marked with a symbol (**Fig. a**) or a colored dot.

**See your vehicle owner's manual for exact locations, anchor identification, and requirements for use with a car seat.**

Check vehicle owner's manual for vehicle top tether anchor locations. They may be identified using one of the anchor symbols (**Fig. b** or **Fig. c**).

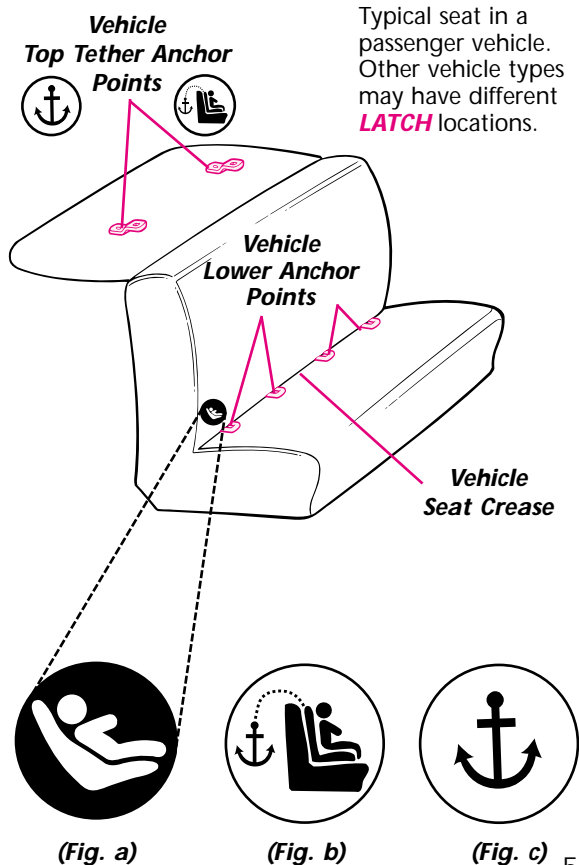

Typical seat in a passenger vehicle. Other vehicle types may have different **LATCH** locations.

# LATCH SYSTEM

## LATCH System:

LATCH consists of a permanently attached lower anchorage belt and a top tether strap (Fig. a).

**ONLY** use LATCH in a seating position recommended by vehicle manufacturer.

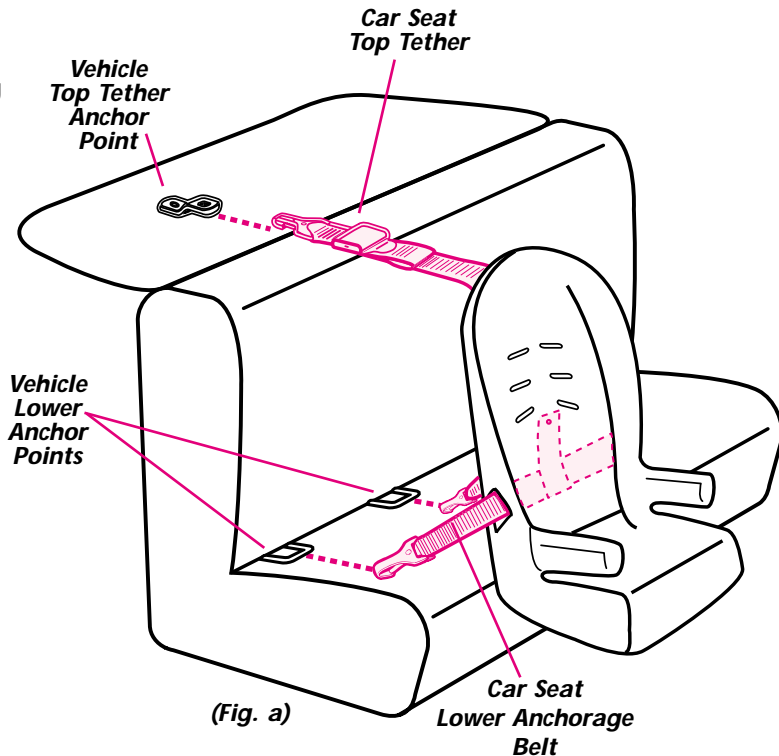



# HEIGHT and WEIGHT LIMITS

## ✿ With Harness System

Child **MUST** meet all of the following requirements:

- Weight is 30 - 40 lbs (14 - 18 kg).
- Height is 35 - 43 inches (89 - 109 cm) tall.
- Child is able to sit upright unassisted ✱.
- Child's shoulders are not above top harness slots.

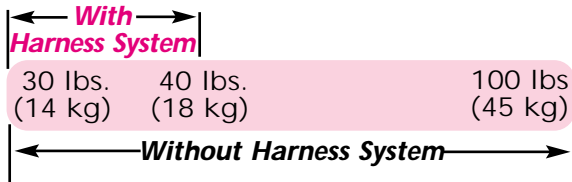

## ✿ Without Harness System

Child **MUST** meet all of the following requirements:

- Weight is 30 - 100 lbs (14 - 45 kg).
- Height is 35 - 50 inches (89 - 127 cm) tall.
- Child is able to sit upright unassisted ✱.
- Top of child's ears are not above top of headrest.

✱ The American Academy of Pediatrics recommends that children should be at least one year of age before being positioned forward facing.

Download from [www.Somanuals.com](http://www.Somanuals.com). All Manuals Search And Download.

## ✿ Outgrowing Car Seat

### ⚠ WARNING

To avoid injuries from whiplash, top of child's ears must be below top edge of headrest.

# INSTALLATION - *with harness system and Vehicle Seat Belt*

- 1 Place **forward-facing** on vehicle seat.
- 2 Lift seat pad flap, thread vehicle seat belt through openings and buckle belt (**fig. a**).
- 3 Press down firmly in center of car seat to compress vehicle seat cushion while tightening vehicle seat belt.  
Use your knee to press down in center of car seat (**fig. b**).
- 4 Pull front to back and left to right to check for secure installation (**fig. c**).

If not secure, see "Vehicle Seat Belts" section, page 22.

- 5 Attach tether hook (A) to anchor hardware (B) and tighten strap to remove any slack (**fig. d**).



**Opening**

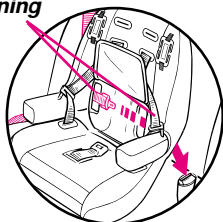

(fig. a)

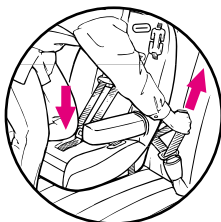

(fig. b)

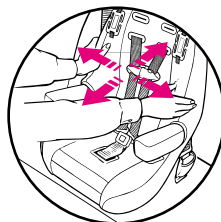

(fig. c)

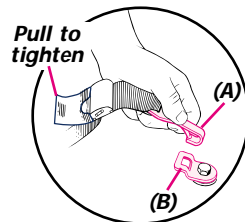

(fig. d)

# INSTALLATION - *without harness system and Vehicle Lap/Shoulder belt*

---

- 1 Place **forward-facing** on vehicle seating position with a vehicle lap/shoulder belt. See "Placing child in car seat without harness system" pg. 14 & "Vehicle Seat Belts" section, page 22.

To use as a **BELT-POSITIONING BOOSTER**, the following items need to be removed:

Crotch Strap - (see page 19, fig. g and fig. h)

Harness System - (see page 20)

**LATCH BELT** - (see page 30)

Tether - (see page 31)

Store all items for future use.



# INSTALLATION - *with harness system and LATCH*

- 1 Place **forward-facing** on vehicle seat.
- 2 Lift seat pad flap, check to make sure **LATCH** belt is properly routed through openings and attach **LATCH** belt to lower anchorage points (**fig. a**).
- 3 Press down firmly in center of car seat to compress vehicle seat cushion while tightening **LATCH** belt.  
Use your knee to press down in center of car seat (**fig. b**).
- 4 Pull front to back and left to right to check for secure installation (**fig. c**). **LATCH** belt **MUST** stay tight.
- 5 Attach tether hook (**A**) to anchor hardware (**B**) and tighten strap to remove any slack (**fig. d**).



# INSTALLATION - *with harness system and LATCH*

Opening

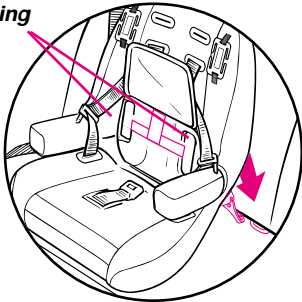

(fig. a)

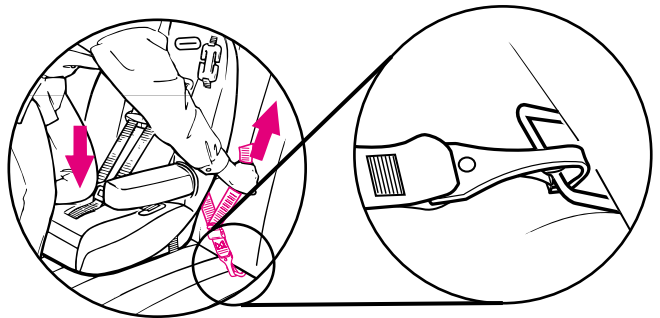

(fig. b)

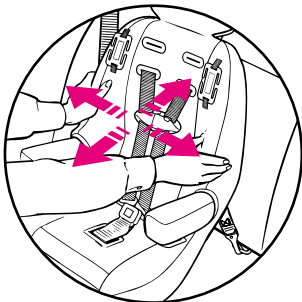

(fig. c)

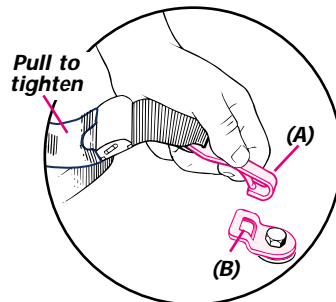

(fig. d)

# PLACING CHILD IN CAR SEAT - *with harness system*

## WARNING

To prevent serious injury or death:

- Vehicle seat belt or **LATCH** must be routed through back of car seat when using harness system.
- Never place vehicle belt or **LATCH** in front of child when using harness system.
- **DO NOT** use strap covers, blankets, cushions, or padding under harness straps or child unless provided by Century or Graco.
- **DO NOT** use harness straps that are loose or unbuckled. They must be snug and positioned over shoulders and thighs.

Adjust harness system:

Harness straps **MUST** be through slots at or just above shoulders.

- 1** Place child in car seat with child's back flat against back of car seat.
- 2** Place harness straps over child's shoulders and insert tongues into buckle.  
Pull up on tongues to be sure they are locked.
- 3** Close harness tie:  
Position harness tie at arm pit level.
- 4** Tighten harness straps so that they are snug with just enough room to insert one finger between child's chest and harness straps (**fig. a**).  
Thigh straps must also be snug (**fig. b**).

# PLACING CHILD IN CAR SEAT - *with harness system* (cont.)

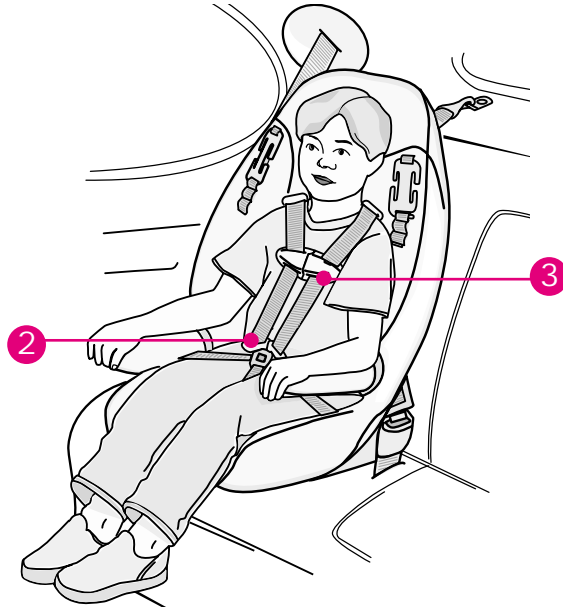

(fig. a)

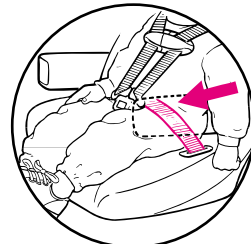

(fig. b)

# PLACING CHILD IN CAR SEAT - *without harness system*

## WARNING

To prevent serious injury or death:

- Use **ONLY** the vehicles Lap/Shoulder Belt system when restraining the child in this booster seat.
- Shoulder belt **MUST** be properly positioned over shoulder (**NOT** touching child's neck and **NOT** low off shoulder).
- Lap/shoulder belt **MUST** be properly positioned exactly as shown in illustration.
- Always tighten shoulder belt. NEVER position belt under child's arms (**fig. a**).
- Never use a vehicle "lap-only" belt across front of child.
- **DO NOT** allow child to slide down in car seat which could position lap belt across child's abdomen and shoulder belt over neck or face.
- If child will not keep vehicle shoulder belt properly positioned, **DO NOT** use this booster car seat. Use a different child restraint system.
- Vehicle belts **MUST** lay flat against child and **MUST** not be twisted.

Remove harness system (see "Harness System - removal and re-assembly", page 20).

- 1 Place child in car seat with child's back flat against back of car seat.
- 2 Place shoulder belt across child's chest and lap belt under both armrests.
- 3 Buckle belt and pull shoulder belt to adjust lap belt snugly.

Shoulder belt **MUST** lay across child's shoulder in red zone as shown (**fig. b**). If outside of red zone, see next steps for Comfort Clip® use.

### CAUTION:

Some shoulder belts with (emergency locking) retractors allow a child to pull belt out and change position of belt. Use of Comfort Clip® helps prevent child from pulling belt out.

- 4 Thread shoulder belt through Comfort Clip® exactly as shown and hook end of Comfort Clip® through desired loop of webbing (**fig. c**).
- 5 Check to be sure shoulder belt is properly positioned over shoulder in red zone and snug against child.



# PLACING CHILD IN CAR SEAT - *without harness system* (cont.)



**(fig. a)**

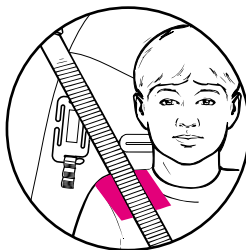

**(fig. b)**

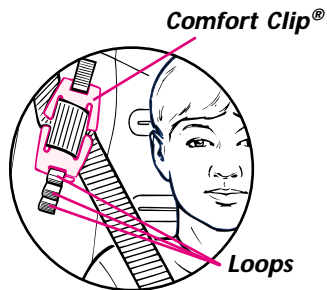

**(fig. c)**

# OPERATIONS and ADJUSTMENTS

---

## 1 **Harness Straps:**

- To tighten: Pull belt tab (**fig. a**).
- To loosen: Lift lever on front of car seat while pulling harness straps (**fig. b**).

## 2 **Harness Tie:**

- To open: Press tabs in and pull apart (**fig. c**).
- To close: Snap halves together. Make sure harness tie is locked by pulling out on each half.

## 3 **Buckle:**

- To lock: Insert both tongues into buckle. Pull up on tongues to be sure they are locked.
- To unlock: Press red button and pull tongues out of buckle.

## 4 **Tether Strap (fig. d):**

- To tighten: Pull loose end of strap.
- To loosen: Lift adjuster

# OPERATIONS and ADJUSTMENTS (continued)

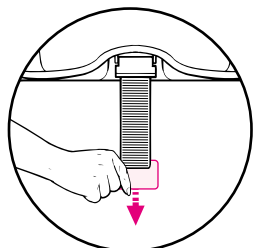

(fig. a)

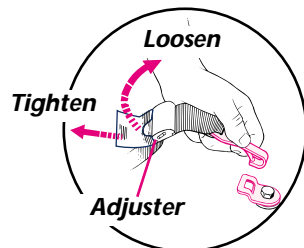
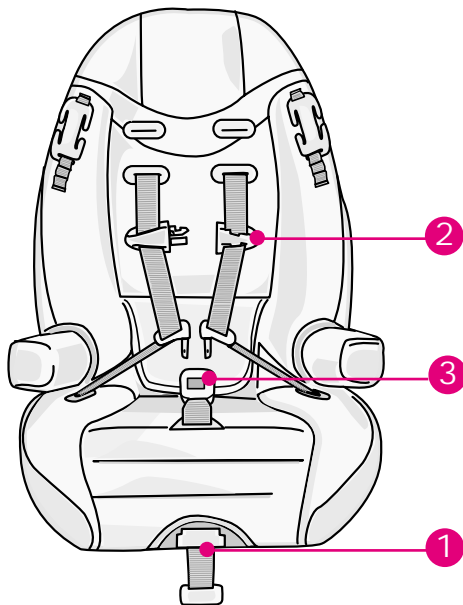

(fig. d)

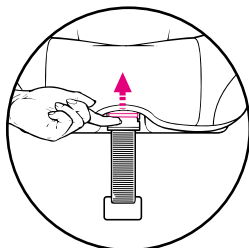

(fig. b)

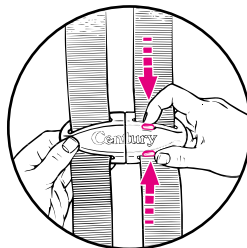

(fig. c)

# OPERATIONS and ADJUSTMENTS (continued)

---

## 5 **Changing Harness Strap Slots:**

**MUST** use slots **at** or just **above** shoulders.

- A Loosen harness straps.
- B Remove both harness strap loops from Splitter Plate on back of car seat (**fig. e**).
- C Change harness strap slots.

Make sure harness straps are threaded through matching slot of seat pad and car seat.

It may be necessary to remove seat pad from top of car seat.

- D Put right strap loop on Splitter Plate first, then attach left strap loop. (**fig. e**).

**NOTE:** Make sure straps are **NOT** twisted.

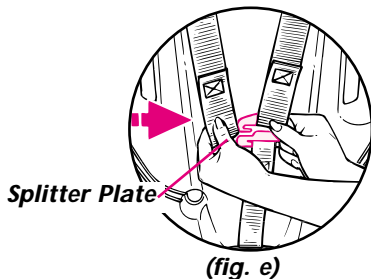

(**fig. e**)

# OPERATIONS and ADJUSTMENTS (continued)

## 6 Changing Crotch Strap Slots:

**MUST** be in slot **closest** to but not under child.

A Turn car seat upside down, pry metal rod loose using screwdriver and pull rod out of crotch strap end **(fig. f)**.

B Turn car seat upright and pull crotch strap and buckle out.

C Change crotch strap slots.

Thread looped end of crotch strap through slots in seat pad and shell **(fig. g)**.

D Slide metal rod through loop in crotch strap and press rod into car seat shell **(fig. h)**.

**NOTE:** Use a hammer to tap rod in place if necessary.

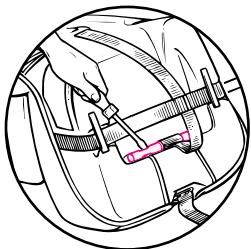

**(fig. f)**

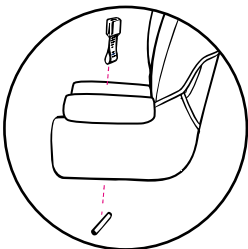

**(fig. g)**

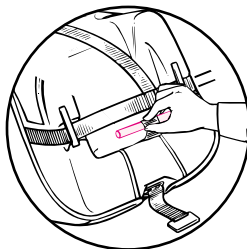

**(fig. h)**

# HARNESS SYSTEM - *removal and re-assembly*

---

## **Harness Removal:**

- Remove harness strap loops from Splitter Plate on **back** of car seat.
- Pull harness strap out of car seat, harness tie and tongues.

Store all parts for future use.

- Remove crotch strap (see page 19).

- 2 Re-attach harness straps to Splitter Plate on bottom

Put right strap loop on Splitter Plate first, then attach left strap loop.

- 3 Re-attach crotch strap (see page 19).

***When re-assembling harness system, be sure harness straps are not twisted.***

## **Harness Re-assembly:**

- 1 Thread end of harness strap down through slot in seat pad, under both clips on bottom and back up through slot in opposite side of car seat pad, through harness tongues and harness tie.

**IMPORTANT:** Harness strap **MUST** be threaded over adjustment strap on bottom of car seat as shown in illustrations.

Thread ends of harness straps through matching shoulder slots in back of seat pad and car seat.

# HARNESS SYSTEM - *removal and re-assembly* (continued)

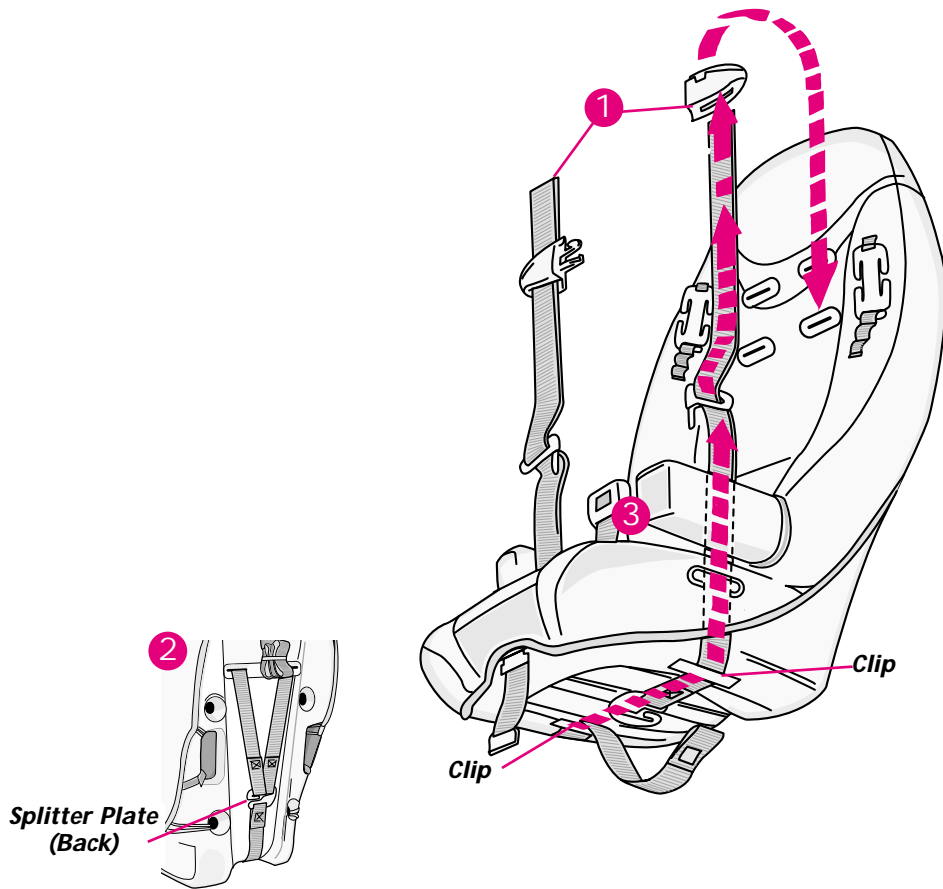

# VEHICLE SEAT BELTS

---

## WARNING

Not all vehicle seat belts can be used with a car seat:

- Car seat with harness system **MUST** be held securely at all times by a lap belt (or lap belt portion of a lap/shoulder belt) that will not change length while driving.
- Car seat without harness system **MUST** be used with a lap/shoulder belt.

If car seat with harness system is not held securely after following instructions in this manual, vehicle seat belt labels, and vehicle owner's manual:

- Move car seat to another seating location and try again, or
- Contact vehicle dealer for possible seat belt modification parts.

To provide the best installation of the car seat:

- Read the vehicle owner's manual regarding car seat installation and seat belt use with car seat.
- Follow all instruction labels on vehicle seat belt and car seat.



# VEHICLE SEAT BELTS (continued)

## \* Lap Belts - Manually Adjustable

### **With Harness System:**

The locking latch plate on some seat belts may slip and loosen after being buckled on car seat if positioned at a certain angle. If this happens, flip latch plate over (**fig. a**) and re-buckle. Test installation again to see if this works. If not, move car seat to another seating position.

### **Without Harness System:**

**DO NOT** use this type of vehicle seat belt to secure child and booster car seat.

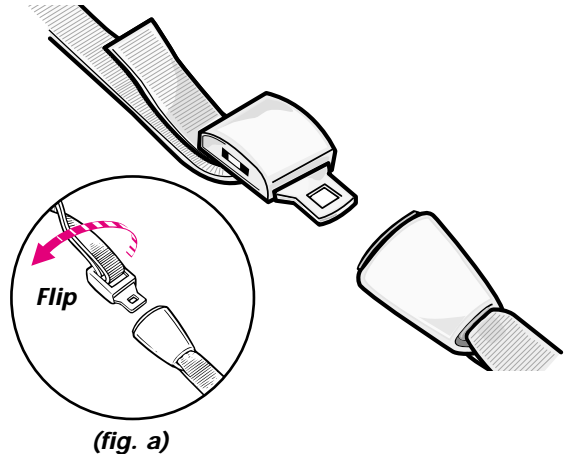

# VEHICLE SEAT BELTS (continued)

## \* Lap Belts - With Retractor

### **With Harness System:**

Lap belts with retractors may or may not hold a car seat securely.

Follow these steps to determine if you have a retractor system that will hold car seat securely:

- Pull belt all the way out.
- Allow belt to retract about 6 inches (15 cm).
- Pull out on belt again.

If belt is locked and you cannot pull the belt out any further, you have an Automatic Locking Retractor which may be used with a car seat. Remember, when installing a car seat, pull belt all the way out, buckle belt, and then tighten.

If you can pull the belt out again (step c), you have an Emergency Locking Retractor which must not be used with a car seat.

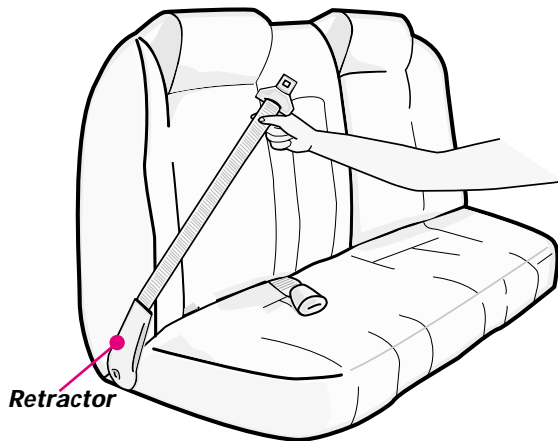

### **Without Harness System:**

**DO NOT** use this type of vehicle seat belt to secure child and booster car seat.

# VEHICLE SEAT BELTS (continued)

## \* Passive Restraint - Lap Belt with Motorized Shoulder Belt

**With or Without Harness System:**

**DO NOT** use with any car seat.

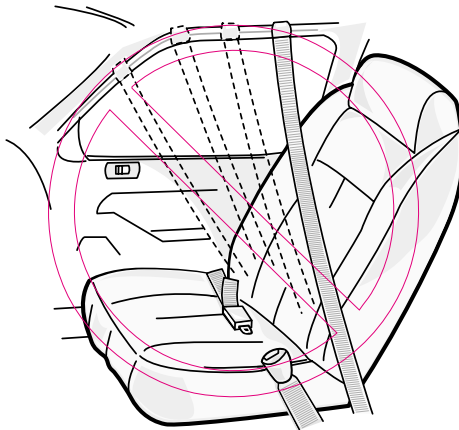

## \* Passive Restraint - Lap or Shoulder Belt Mounted on Door

**With or Without Harness System:**

**DO NOT** use with any car seat. Belts will not stay tight while driving.

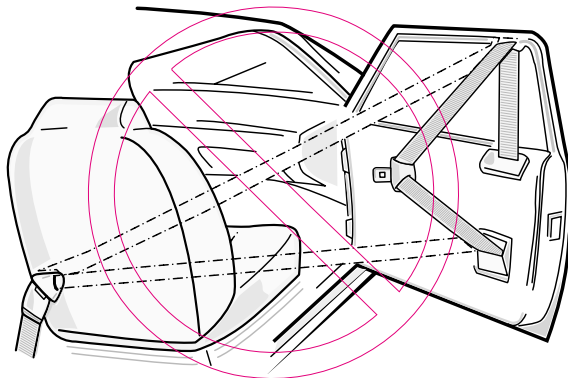

# VEHICLE SEAT BELTS (continued)

## \* Belts Forward of Seat Crease

### **With Harness System:**

Vehicle seat belts located forward of seat crease may not securely hold car seat. Check vehicle owner's manual or see vehicle dealer for car seat installation requirements.

***If approved for use with car seat by vehicle manufacturer, install car seat and check for secure installation by pulling car seat front to back. If car seat slides forward, DO NOT use these seat belts.***

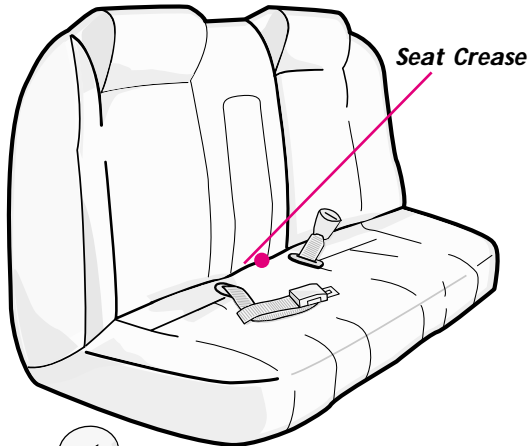

### **Without Harness System:**

OK to use. Follow vehicle owner's manual for specific instructions on how to use vehicle seat belts.

**DO NOT** use lap only belts.

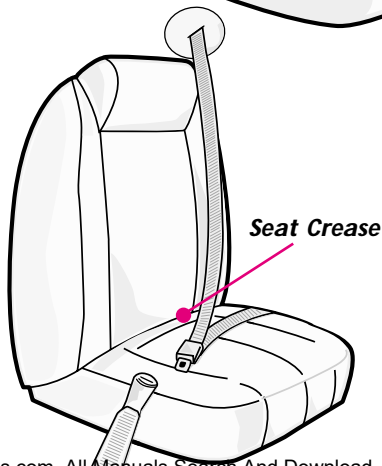

# VEHICLE SEAT BELTS (continued)

## \* Combination Lap/Shoulder Belt with Locking Latch Plate

### **With Harness System:**

OK to use. Follow vehicle owner's manual for specific instructions on how to use vehicle seat belts.

The locking latch plate on some seat belts may slip and loosen after being buckled on car seat if positioned at a certain angle. If this happens, flip the latch plate over (**fig. b**) and re-buckle. Test installation again to see if this works. If not, move car seat to another seating position.

### **Without Harness System:**

OK to use. Follow vehicle owner's manual for specific instructions on how to use vehicle seat belts.

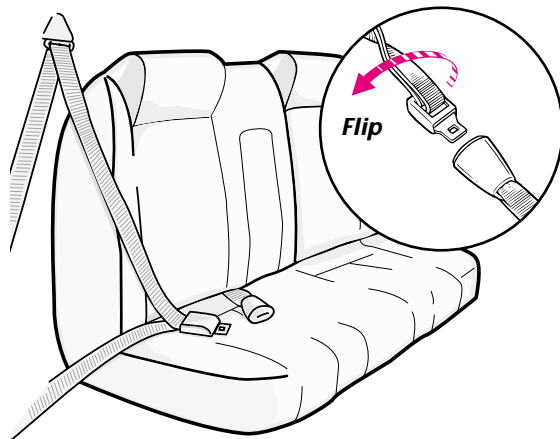

# VEHICLE SEAT BELTS (continued)

## ✿ Combination Lap/Shoulder Belt with Sliding Latch Plate

### **With Harness System:**

Pull on latch plate (**fig. a**). If belt slides freely through latch plate, a locking clip **MUST** be used. (See "Locking Clip" section, page 29.)

### **Without Harness System:**

This vehicle seat belt system is OK to use with booster car seat.

Movement of the seat belt through the latch plate can allow an active toddler to slide down in car seat and re-position lap belt over abdomen and shoulder belt over neck or face which is dangerous.

A Locking Clip may be used on this type of vehicle seat belt to prevent movement of seat belt through latch plate limiting toddler's movement:

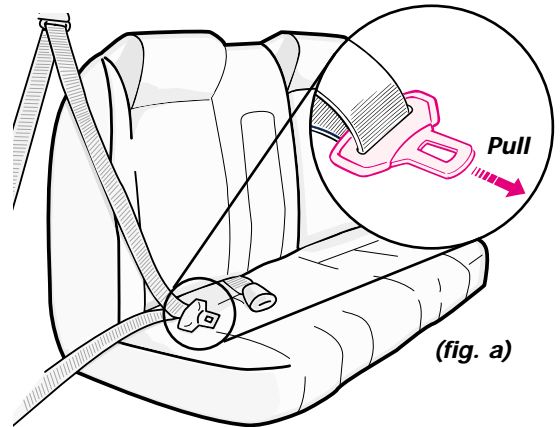

(fig. a)

# VEHICLE SEAT BELTS (continued)

## \* Locking Clip

### ⚠ WARNING

Avoid serious injury or death:

- Failure to use locking clip where required will result in car seat not being securely held in place.
- Remove locking clip from seat belts when not being used with car seat.
- **DO NOT** use locking clip as a vehicle seat belt shortener.

When using car seat with harness system, you **MUST** use locking clip provided with car seat with a vehicle seat belt that slides freely through the latch plate or the lap belt cannot be tightly secured.

- 1 Install car seat and tighten vehicle seat belt.
- 2 Hold seat belts together at latch plate (**fig. b**) then unbuckle.
- 3 Slide locking clip on seat belts approximately 1/2 inch (1 cm) away from latch plate.
- 4 Re-buckle seat belt.

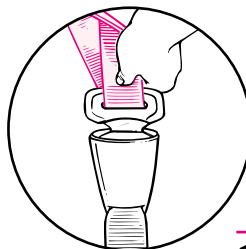

(fig. b)

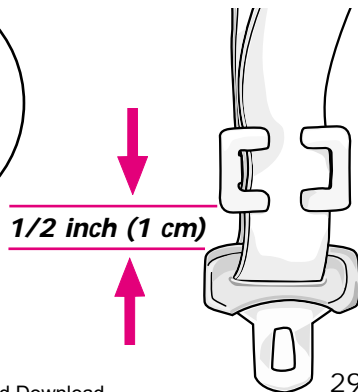

- 5 Test installation to see if car seat is secure. If not secure, additional belt tightening may be required:
  - Unbuckle vehicle seat belt.
  - Hold belts together and remove locking clip.
  - Shorten length of lap belt portion slightly by pulling belt through latch plate.
  - Re-attach locking clip.
  - Buckle vehicle seat belt.

Press car seat further down into vehicle seat cushion to help buckle vehicle seat belt.

Test installation to see if car seat is secure. If not secure, repeat above steps until secure.

# ADDITIONAL INFORMATION

## \* LATCH Storage

**ALWAYS STORE LATCH WHEN NOT IN USE.**

- Locate **LATCH** storage loops on the underside of car seat pad (**fig. a**).
- Fasten **LATCH** onto storage loops as shown (**fig. b**)

Repeat for other connector.

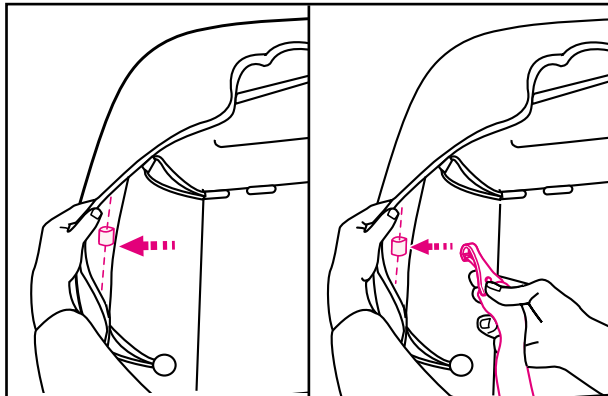

(fig. a)

(fig. b)

## \* LATCH Removal

**REMOVE LATCH FOR BELT-POSITIONING BOOSTER**

- Locate **LATCH** belt UNDER seat pad.
- Unscrew fastener holding **LATCH** belt in place. (**fig. c**)

Store for future use.

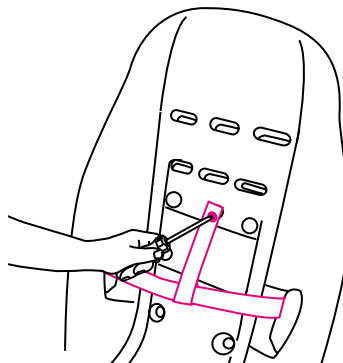

(fig. c)



# ADDITIONAL INFORMATION (continued)

## \* Tether Storage

Tether strap may be used with car seats when used as a belt positioning booster (**without harness**) to help keep the upper portion of the car seat stabilized.

Read and follow instruction manual for use of car seat as a belt positioning booster.

For storage of tether hook if not used with a belt positioning booster:

- Adjust tether strap length so hook end is as **short** as possible.
- Roll up loose end of strap.
- Place rolled up strap on top of adjuster and place rubber band around bundle.

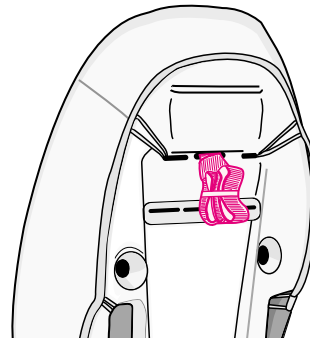

## \* Tether Removal

Remove tether by loosening strap and pushing tether hook through loop as shown (**fig. d**).

Pull tether from seat and roll up loose tether to store.

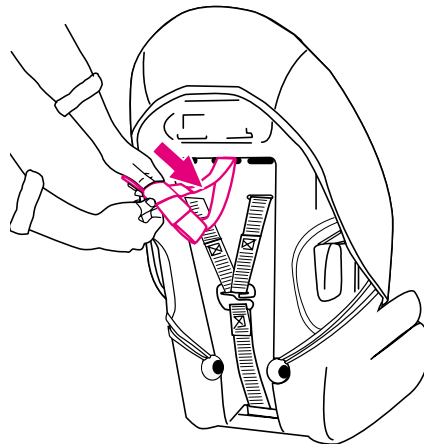

(fig. d).

# ADDITIONAL INFORMATION (continued)

## \* Cup Holder

### **Available on some models:**

- Locate slot in armrest and armrest pad on either side of car seat.
- Snap cup holder into slot of armrest.



### **Removing Cup Holder:**

- Feel bottom of armrest and locate tab on bottom edge of cup holder.
- Press tab in while lifting cup holder up.

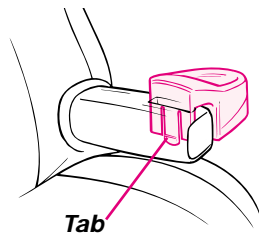

## \* Care & Cleaning

### **Removing Seat Pads:**

If using harness system, remove harness system (see "Harness System - removal and re-assembly", page 20).

- 1 Turn car seat upside down:

Using a screwdriver, pry metal rod loose from car seat shell and slide elastic off.

**CAUTION:** Be careful not to damage webbing with screwdriver. Rod can be re-installed by pressing firmly or tapping with hammer.

- 2 Turn car seat upright:

Unhook elastic from "J" hooks and pull seat pad off.

### **Removing Armrest Pads:**

- 3 Pull attachment strips apart and pull armrest pads off.

Reverse above steps for replacing seat pad, armrest pads and harness system.

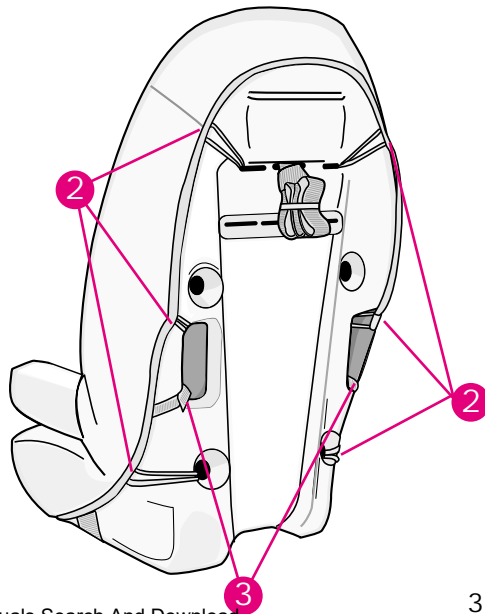
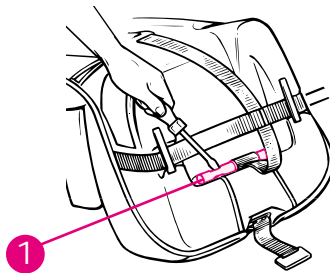

# ADDITIONAL INFORMATION (continued)

---

## **Seat Pad and Armrest Pads:**

Machine-wash separately on gentle cycle and drip dry.

## **Harness Straps:**

Surface wash only with mild soap and damp cloth.

If harness straps are frayed or heavily soiled, they **MUST** be replaced.

## **Shell:**

Wipe with mild solution of soap and water. Avoid wetting labels.

Never use “household detergents”: they can weaken plastic.

## **Buckle:**

Rinse buckle with warm water. **DO NOT** use household detergents. Never lubricate buckle.

## **WARNING**

Prevent serious injury or death:

- Buckle must be properly latched.
- Periodically inspect and clean buckle to remove objects or debris that could prevent latching.

# ADDITIONAL INFORMATION (continued)

---

## \* Aircraft Use

### ***With Harness System:***

This car seat is certified for use on aircraft when used with harness system (see label on car seat). Contact airline about their policy.

Use this car seat only on forward-facing aircraft seats.

Install car seat on an aircraft the same way it is installed in a vehicle except **DO NOT** use tether strap.

### ***Without Harness System:***

When used without harness system as a belt positioning booster seat, this restraint is not certified for use in aircraft because there is no shoulder belt available.

## \* Second Hand Car Seat

Century advises against loaning or passing along car seat.

# PARTS LIST

---

## How to Order:

Complete the form on the following page. Your car seat model and serial numbers MUST be included on the form to ensure proper replacement parts. Your model number can be found on a sticker on the underside of your car seat. Payment must accompany your order.

Parts may also be ordered from Century's web site at [www.centuryproducts.com](http://www.centuryproducts.com).

- Fabric Seat Pad with Comfort Clips® .....\$35.00
- Armrest Pads (2) and Cup Holder .....\$12.00
- Harness Straps .....\$16.00
- Tongues (2) .....\$5.00
- Harness Straps .....\$5.00
- Buckle and Crotch Strap .....\$10.00
- Metal Rod for Crotch Strap .....\$5.00
- 2-Piece Harness Tie (*All models*) .....\$5.00
- Locking Clip (*All models*) .....\$5.00
- LATCH Belt .....\$20.00
- Tether System .....\$10.00
- Instruction Manual (*All models*).....FREE

Model No.  
(Both Numbers Required)

Serial No.

**SHIP TO:**

Name

Address

City, State, Zip Code

Telephone (including Area Code)

E-mail Address

- Fabric Seat Pad with Comfort Clips® .....\$35.00
- Armrest Pads (2) and Cup Holder .....\$10.00
- Harness Straps .....\$16.00
- Tongues (2) .....\$5.00
- Harness Strap .....\$5.00
- Buckle and Crotch Strap .....\$10.00
- Metal Rod for Crotch Strap .....\$5.00
- 2-Piece Harness Tie .....\$5.00
- Locking Clip (All models) .....\$5.00
- LATCH Belt .....\$20.00
- Tether System .....\$10.00
- Instruction Manual (All models) .....FREE

- Check or money order enclosed  
(payable to Century Products)
- Charge to credit card
- Visa     MasterCard     Discover

Account #

Expiration date

Signature

Subtotal:

Shipping  
& handling\*: \$5.00

Sales tax\*\*:

Total:

\* \$15.00 outside the  
continental U.S.

\*\*CA 7.25%, IL 6.25%, IN 5%,  
NY 8.25%, OH 5.75%, PA 6%,  
SC 5%

**MAIL ORDER TO:**

CENTURY PRODUCTS  
150 Oaklands Blvd.  
Exton, PA 19341  
ATTN: CUSTOMER SERVICE DEPARTMENT  
OR FAX ORDER TO:  
(610) 884-8370



If a part is damaged, missing, or you need help or replacement parts, **DO NOT** return car seat to the store.

## CALL US FIRST

Call toll-free 1-800-837-4044 from anywhere in the U.S. or Canada or fax at 1-610-884-8370.

or write us at:

Century Products  
150 Oaklands Blvd.  
Exton, PA 19341

Attention: Customer Service  
Department



1 Fold instruction manual.



2 Store in pocket.

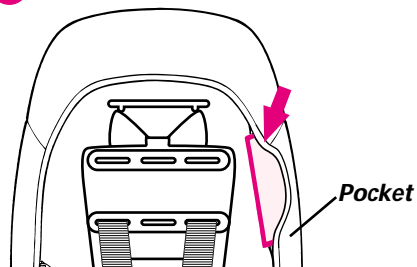

Century Products  
Graco Children's Products Inc.  
A Division of Newell Rubbermaid  
Exton, PA 19341



**Brevera**<sup>®</sup>  
ASCEND *series*  
YOUTH CAR SEAT

**Century**

DEDICATED TO QUALITY

# Manual de instrucciones



[www.centuryproducts.com](http://www.centuryproducts.com)

ISPB008BA

07/02

Download from [Www.Somanuals.com](http://Www.Somanuals.com). All Manuals Search And Download.

Evite lesiones o la muerte -  
¡Lea y entienda este manual!

# ÍNDICE DE MATERIAS

## \* Preliminar

Información importante.....	1
Advertencias.....	2
Información básica.....	4
¿Qué es el sistema <b>LATCH?</b> .....	5
Sistema <b>LATCH</b> .....	6

## \* Utilización

Límites de peso y altura.....	7
Instalación <b>con</b> el sistema del arnés y cinturón del vehículo .....	8
Instalación <b>sin</b> el sistema del arnés y cinturón del vehículo de regazo y hombro.....	9
Instalación con el sistema del arnés y sistema <b>LATCH</b> .....	10
Colocación del niño en el asiento de seguridad para automóvil <b>con</b> el sistema del arnés...	12
Colocación del niño en el asiento de seguridad para automóvil <b>sin</b> el sistema del arnés....	14

Operaciones y ajustes .....	16
• Correas del arnés	
• Cierre del arnés	
• Hebilla	
• Correa de anclaje	
• Cambio de las ranuras de las correas del arnés	
Sistema del arnés– sacado y rearmado.....	20

## \* Información especial

Cinturones de seguridad del vehículo.....	22
• Traba de seguridad.....	29
Información adicional.....	30
• Almacenaje del sistema <b>LATCH</b>	
• Almacenaje del anclaje	
• Soporte del vaso	
• Cuidado y limpieza	
• Uso en aeronaves	
• Asiento de seguridad para automóvil para vehículos de segunda mano	
Piezas de repuesto.....	36

# INFORMACIÓN IMPORTANTE

**NINGÚN ASIENTO DE SEGURIDAD PARA AUTOMÓVIL PUEDE GARANTIZAR LA PROTECCIÓN CONTRA LESIONES EN TODAS LAS SITUACIONES. SIN EMBARGO, EL USO CORRECTO DE ESTE ASIENTO DE SEGURIDAD PARA AUTOMÓVIL REDUCE EL RIESGO DE QUE SU NIÑO SUFRA LESIONES SERIAS O LA MUERTE.**

LEA ESTE MANUAL CON ATENCION.

## \* Información sobre el registro

Los asientos de seguridad para niños (asientos para automóviles) se pueden retirar del mercado por razones de seguridad. Debe registrar este sistema para que lo podamos contactar en dicho caso. Complete la tarjeta de registro adjunto al asiento y envíela por correo hoy, o envíe su nombre, dirección y el número de modelo y fecha de fabricación del asiento de seguridad para automóvil para niños a:

Century Products  
150 Oaklands Blvd.  
Exton, PA 19341  
o llame al 1-800-837-4044

Para obtener información sobre los retiros del mercado:

- Llame a la línea gratuita de información de seguridad automotriz del Gobierno de EE.UU. al 1-800-424-9393 (202-366-0123 en la zona de Washington D.C.)
- [www.nhtsa.dot.gov](http://www.nhtsa.dot.gov)
- Llame a Century Products al 1-800-837-4044
- [www.centuryproducts.com](http://www.centuryproducts.com)

## \* Lista de control de seguridad

- ✓ Lea detenidamente este manual de instrucciones y las etiquetas del asiento de seguridad para automóvil.
- ✓ Se DEBE usar una combinación del cinturón del vehículo cuando usa el asiento de seguridad para automóvil sin el sistema del arnés.
- ✓ NO USE el cinturón del vehículo de regazo solamente o el sistema **LATCH** al frente del niño.
- ✓ Cuando sea posible, asegure al niño en el asiento trasero del vehículo.
- ✓ Nunca deje a los niños solos.
- ✓ Coloque firmemente el asiento de seguridad para automóvil con el cinturón de seguridad del vehículo o el sistema **LATCH**.
- ✓ NO USAR después de la fecha moldeada en la parte trasera del asiento de seguridad para automóvil.
- ✓ NO permita que nadie (niñera, familiares, etc.) use el asiento de seguridad para automóvil sin comprender primero todas las instrucciones.

## **⚠ ADVERTENCIA - Prevenga lesiones graves o la muerte:**

El incumplimiento de estas instrucciones y las etiquetas del asiento podría causar el choque del niño contra el interior del vehículo durante una parada repentina o un accidente. Asegure el asiento de seguridad para automóvil con un cinturón de seguridad del vehículo o sistema **LATCH** como se indica en este manual.

No todos los cinturones de seguridad de todos los vehículos se pueden utilizar con los asientos de seguridad. Lea la sección "Cinturones de seguridad del vehículo":

- El asiento de seguridad para automóvil con el sistema del arnés **DEBE** estar asegurado en todo momento con un cinturón de seguridad del vehículo de regazo (o la porción de regazo/hombros) o cinturón del sistema **LATCH** que no cambie de longitud mientras el vehículo está en movimiento.
- El asiento de seguridad para automóvil sin el sistema del arnés **DEBE** usarse **SOLAMENTE** con el cinturón del vehículo.

No coloque nunca el asiento de seguridad para automóvil en el asiento delantero del vehículo a menos que lo recomiende el manual del propietario del vehículo. La Administración Nacional de Seguridad de Tráfico en Carreteras (National Highway Traffic Safety Administration, NHTSA) advierte a los propietarios de vehículos que según las estadísticas de accidentes, los niños de hasta 12 años de edad viajan más seguros en el asiento trasero. Consulte el manual del propietario del vehículo para obtener información sobre la instalación de los asientos de seguridad en los vehículos con bolsas de aire.

Se debe reemplazar el asiento de seguridad para automóvil tras haber sido sometido a un accidente. ¡**NO** lo use de nuevo! Un accidente podría causar daños ocultos y su utilización repetida podría causar lesiones graves o la muerte.

## **⚠️ ADVERTENCIA - Prevenir lesiones graves o la muerte (cont.):**

**NO use** el asiento de seguridad para automóvil si ha resultado dañado o si faltan piezas.

**NO use** accesorios o repuestos que no sean las que recibe de Century o Graco. Su uso podría alterar el rendimiento del asiento de seguridad para automóvil.

Nunca deje al niño solo, inclusive cuando duerme.

Si usa el cinturón de seguridad del vehículo para sujetar el asiento de seguridad para automóvil, debe almacenar los conectores del sistema **LATCH**. (Consulte la sección "Almacenaje del sistema LATCH".)

No conecte nunca dos conectores del sistema LATCH a un punto de anclaje inferior del vehículo a menos que el fabricante del vehículo lo especifique.

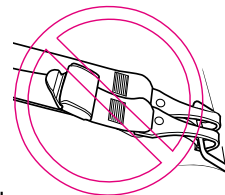

# INFORMACIÓN BÁSICA

## \* Certificación

### **Con el sistema del arnés:**

Este asiento de seguridad para automóvil cumple o excede todos los requisitos requeridos por la Norma Federal 213 de Seguridad de Automóviles para uso en automóviles y aeronaves.

### **Sin el sistema del arnés:**

Esta asiento para niños ha sido certificada para ser usada en vehiculos automotor.  
Esta asiento para niños NO ha sido certificada para ser usada en aeronaves.

## \* Vida útil del asiento de seguridad para automóvil

**DEJE** de usar el asiento para automóvil y deséchelo después de la fecha **MOLDEADA** en la parte de abajo del asiento para automóvil.

Busque: No use este asiento de seguridad para automóvil año: después de diciembre

## \* Asientos peligrosos del vehículo

No use el asiento de seguridad para automóvil en los asientos del vehículo orientados hacia atrás o hacia un lado.

## \* Asiento de seguridad para automóvil desocupado

Sujete siempre el asiento de seguridad para automóvil con el sistema **LATCH** o el cinturón de seguridad del vehículo, incluso cuando esté desocupado. Un asiento de seguridad para automóvil que no esté sujeto puede causar lesiones a los pasajeros.

## \* Cuando hace calor

Las piezas del asiento de seguridad para automóvil se pueden calentar mucho cuando están bajo el sol o cuando hace calor.

**Para evitar quemaduras, compruebe siempre la temperatura del asiento antes de sentar al niño.**

## \* Protección del asiento del vehículo

Proteja el asiento del vehículo. Use una alfombrilla, una toalla o una manta fina debajo y detrás del asiento de seguridad para automóvil.

# ¿QUÉ ES EL SISTEMA LATCH?

Las Normas Federales para Seguridad de Automóviles de Estados Unidos han determinado un nuevo sistema de instalación de asientos de seguridad en los vehículos. Este sistema se denomina **LATCH**, que son las siglas en inglés de:

## Anclaje inferior y superior para niños

Sistema **LATCH** para vehículos:

El sistema **LATCH** del vehículo consta de un punto de anclaje superior y dos puntos de anclaje inferiores.

Los manuales del usuario de algunos vehículos emplean el término ISOFIX para definir al nuevo sistema de anclaje para asientos de seguridad para automóviles. El asiento de seguridad para automóvil con sistema **LATCH** también se puede usar en los asientos del vehículo equipados con ISOFIX.

Los vehículos nuevos suelen tener uno o varios asientos equipados con puntos de anclaje **LATCH**.

Si el vehículo viene equipado con **LATCH**, se pueden ver los puntos de anclaje inferiores en el pliegue del asiento del vehículo. Si no se ven, puede ser que estén marcados con un símbolo (**Fig. a**) o un punto de color. **Vea el manual del propietario de su vehículo para informarse sobre las ubicaciones exactas, la identificación de los anclajes y los requisitos para su uso con el asiento de seguridad.**

Compruebe la ubicación del anclaje superior del vehículo en el manual del propietario del vehículo. Se pueden determinar por medio de los símbolos de anclaje (**Fig. b o Fig. c**).

Un asiento típico de un vehículo de pasajeros. Otros tipos de vehículos disponen de otras ubicaciones del sistema **LATCH**.

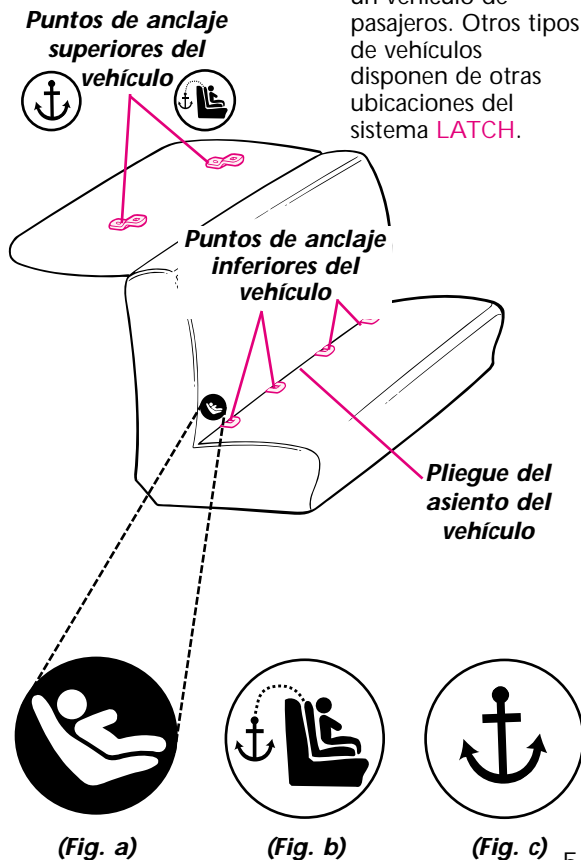

# SISTEMA LATCH

## Sistema LATCH:

El sistema LATCH consta de un cinturón de anclaje inferior permanente y una correa de anclaje superior. (Fig. a).

Utilice el sistema LATCH ÚNICAMENTE en la posición del asiento recomendado por el fabricante del vehículo.

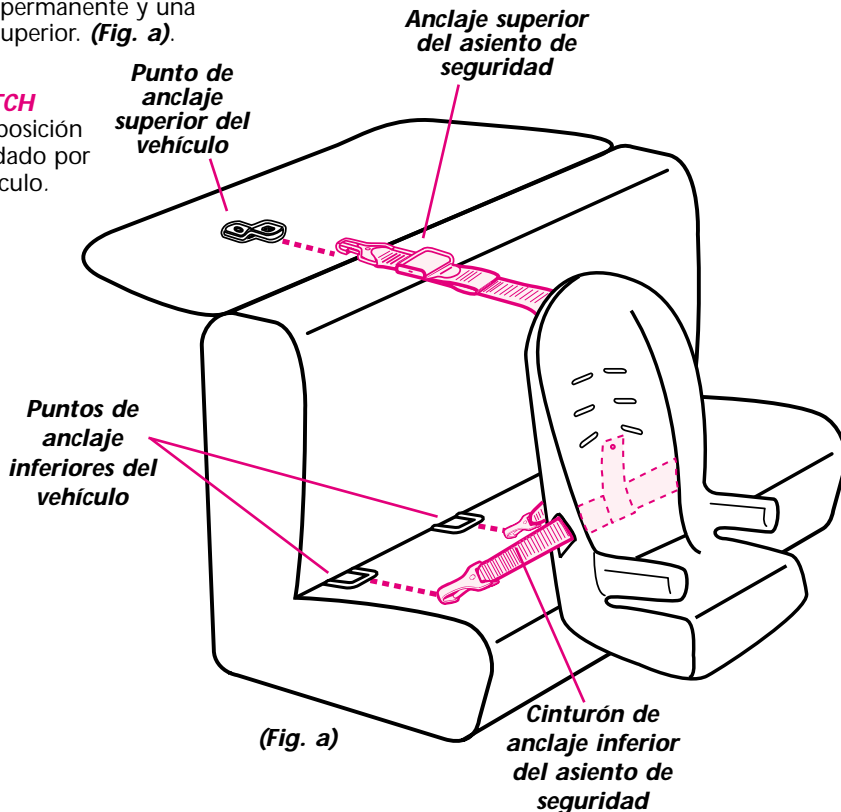



# LIMITES DE PESO Y ALTURA

## \* Con el sistema del arnés

El niño DEBE cumplir todos los siguientes requisitos:

- Peso de 30 a 40 libras (14 a 18 kg).
- Altura de 35 a 43 pulgadas (89 a 109 cm)
- El niño debe poderse sentar en posición vertical sin ayuda \*.
- Los hombros del niño están debajo de las ranuras superiores del arnés.

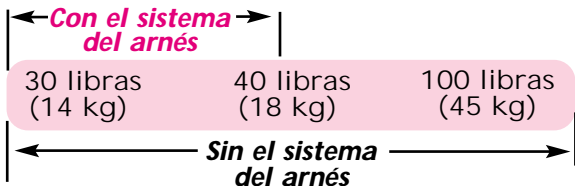

## \* Sin el sistema del arnés

El niño DEBE cumplir todos los siguientes requisitos:

- Peso de 30 a 100 libras (14 - 45 kg).
- Altura de 35 a 50 pulgadas (89 - 127 cm)
- El niño debe poderse sentar en posición vertical sin ayuda \*.
- La parte de arriba de los oídos del niño NO se encuentran encima de el asiento para niños.

\* Cuando el asiento de seguridad para automóvil le queda chico a los niños

## ⚠ ADVERTENCIA

Para evitar lesiones causadas por el latigazo, la parte superior de los oídos del niño deben estar debajo del borde superior del apoyacabezas.

\* La Academia Americana de Pediatría advierte que los niños deben tener por lo menos un año de edad para poder sentarse orientados hacia adelante.

# INSTALACIÓN - *con el sistema del arnés y cinturón del vehículo*

- 1 Colóquelo **orientado hacia delante** en el asiento del vehículo.
- 2 Levante la lengüeta de la almohadilla del asiento, pase el cinturón de seguridad del vehículo a través de las aberturas y trabe la hebilla (**fig. a**).
- 3 Presione fuertemente en el centro del asiento de seguridad para automóvil para comprimir la almohadilla del asiento del vehículo al mismo tiempo que aprieta el cinturón de seguridad del vehículo.

Oprima el centro del asiento de seguridad para automóvil con la rodilla (**fig. b**).

- 4 Tire de atrás hacia delante y de izquierda a derecha para asegurarse de que está perfectamente instalado (**fig. c**).

Si no queda bien sujeto, vea la sección "Cinturones de seguridad del vehículo" en la página 22.

- 5 Conecte el gancho de la correa de anclaje (A) al anclaje (B) y apriételo para que no quede flojo (**fig. d**).



## Abertura

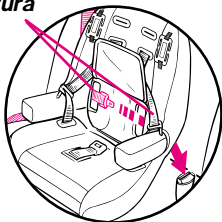

(fig. a)

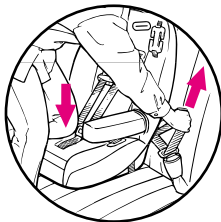

(fig. b)

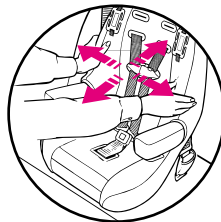

(fig. c)

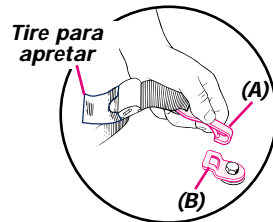

(fig. d)

# INSTALACIÓN -sin el sistema del arnés y cinturón del vehículo de regazo y hombro

- 1 Colóquelo **orientado hacia delante** en el asiento del vehículo con el cinturón del vehículo de regazo y hombro. *Vea las secciones "Colocar el niño en el asiento de seguridad para automóvil sin el sistema del arnés", página 14 y "Cinturones de seguridad del vehículo" en la página 22.*

Para usar **el asiento para niños como apoyo de posición del cinturón**, las piezas siguientes debe estar rearmado:

Correa de la entretierna - (Vea la página 19, fig. g y fig. h)

Sistema del arnés - (Vea la página 20)

Cinturón del **LATCH** - (Vea la página 30)

Anclaje - (Vea la página 31)

Guárde todos las piezas para uso en el futuro.

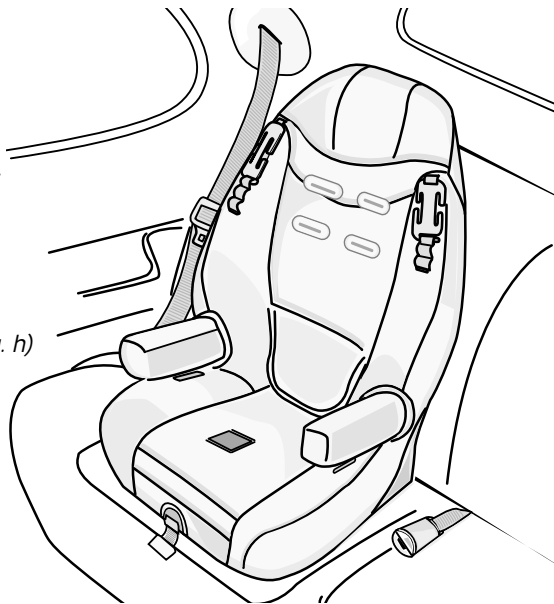

# INSTALACIÓN - con el sistema del arnés y sistema LATCH

- 1 Colóquelo **orientado hacia delante** en el asiento del vehículo.
- 2 Levante la lengüeta de la almohadilla del asiento y verifique para asegurarse que el sistema **LATCH** esté debidamente pasado a través de las aberturas y conecte el cinturón del sistema **LATCH** a los puntos de anclaje inferior (**fig. a**).
- 3 Presione fuertemente en el centro del asiento de seguridad para automóvil para comprimir la almohadilla del asiento del vehículo al mismo tiempo que aprieta el cinturón del sistema **LATCH**.  
  
Oprima el centro del asiento de seguridad para automóvil con la rodilla (**fig. b**).
- 4 Tire de atrás hacia delante y de izquierda a derecha para asegurarse de que está perfectamente instalado (**fig. c**). El cinturón del sistema **LATCH** DEBE estar tenso.
- 5 Conecte el gancho de la correa de anclaje (**A**) al anclaje (**B**) y apriételo para que no quede flojo (**fig. d**).



# INSTALACIÓN - con el sistema del arnés y LATCH

Abertura

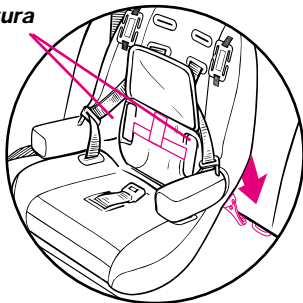

(fig. a)

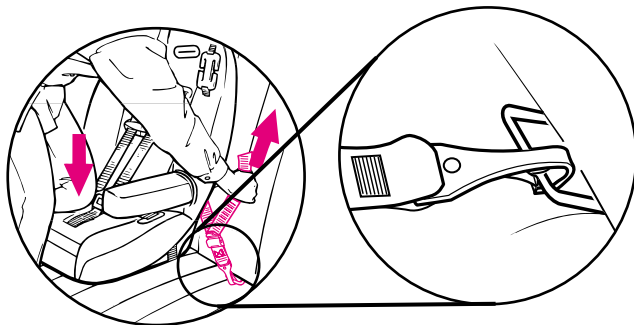

(fig. b)

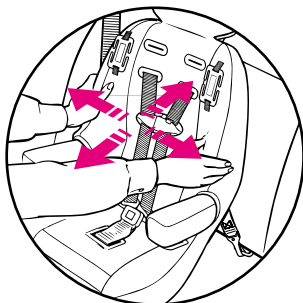

(fig. c)

Tire para  
apretar

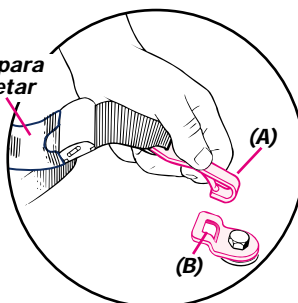

(fig. d)

# COLOCACIÓN DEL NIÑO EN EL ASIENTO DE SEGURIDAD PARA AUTOMÓVIL - **con** el sistema del arnés

## **ADVERTENCIA**

Para prevenir lesiones graves o la muerte:

- El cinturón de seguridad del vehículo o **LATCH** debe pasar por atrás del asiento de seguridad para automóvil cuando usa el sistema del arnés.
- Nunca coloque el cinturón del vehículo o **LATCH** al frente del niño cuando usa el sistema del arnés.
- NO ponga fundas para las correas, almohadillas, mantas ni cojines debajo de las correas del arnés o del niño, a menos que sean proporcionados por Century o Graco.
- NO use las correas del arnés que estén flojas o destrabadas. Deben estar tensas y colocadas sobre los hombros y los muslos.

Ajuste el sistema del arnés:

Las correas del arnés **deben** pasar por las ranuras **a la altura** o apenas por **encima** de los hombros.

- 1 Coloque al niño en el asiento de seguridad para automóvil con la espalda del niño plana contra el respaldo del asiento de seguridad para automóvil.
- 2 Coloque las correas del arnés sobre los hombros del niño y trabe las lengüetas en la hebilla.  
  
Tire de las lengüetas para asegurarse que la hebilla esté trabada.
- 3 Abroche el cierre del arnés:  
  
Coloque el cierre del arnés al nivel de la axila.
- 4 Tensionen las correas del arnés para que estén tensas con suficiente espacio para insertar un dedo entre el pecho del niño y las correas del arnés (**fig. a**).

Las correas de los muslos también deben estar tensas (**fig. b**).

# COLOCACIÓN DEL NIÑO EN EL ASIENTO DE SEGURIDAD PARA AUTOMÓVIL- con el sistema del arnés (continuación)

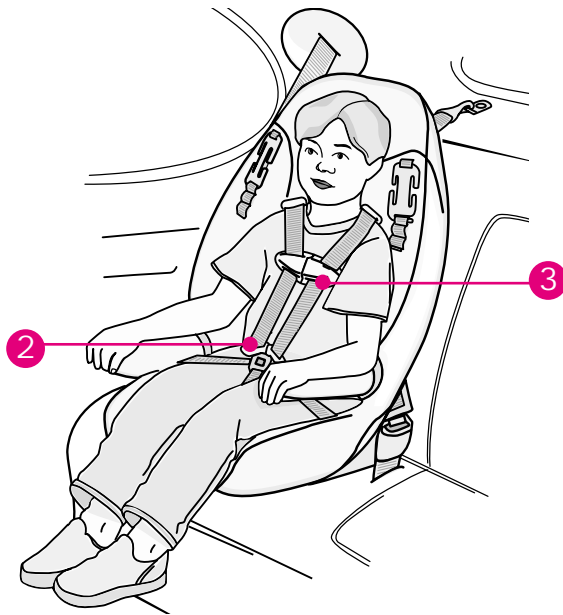

(fig. a)

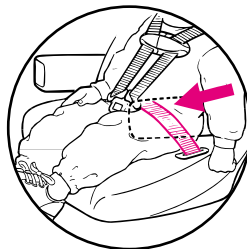

(fig. b)

# COLOCACIÓN DEL NIÑO EN EL ASIENTO DE SEGURIDAD PARA AUTOMÓVIL- **sin** el sistema del arnés

## **ADVERTENCIA**

Para prevenir una lesión seria o la muerte:

- Debe usar siempre el cinturón de hombro/regazo del vehículo para asegurar su niño y el asiento.
- El cinturón del hombro **DEBE** estar debidamente colocado sobre el hombro (**NO** tocando el cuello del niño y **NO** demasiado bajo con respecto al hombro).
- El cinturón de regazo/hombro **DEBE** estar debidamente colocado exactamente como se indica en la ilustración.
- Ajuste siempre el cinturón de hombro. **NUNCA** ponga el cinturón debajo de los brazos del niño (fig. a).
- Nunca use el cinturón de regazo del vehículo solamente para el cinturón del vehículo a través del frente del niño.
- **NO** permite que el niño se deslice hacia abajo en el asiento de seguridad para automóvil que podría poner el cinturón de regazo a través del abdomen del niño y cinturón para el hombro sobre el cuello o cara.
- Si el niño no mantiene el cinturón del vehículo para los hombros debidamente colocado, **NO** use esta asiento para niños. Use un sistema de seguridad para niños diferente.
- Los cinturones del vehículo **DEBEN** estar planos en contra del niño y no **DEBEN** estar torcidos.

Saque el sistema del arnés (vea la sección "Sistema del arnés - sacado y rearmado", en la página 20).

- 1 Coloque al niño en el asiento de seguridad para automóvil con la espalda del niño plana contra el respaldo del asiento de seguridad para automóvil.
- 2 Coloque el cinturón para el hombro a través del pecho del niño y el cinturón de regazo debajo ambos apoyabrazos.
- 3 Trabe la hebilla y tire el cinturón para los hombros para ajustar apretadamente el cinturón del vehículo.

El cinturón para el hombro **DEBE** estar a través del hombro del niño en la zona roja como se indica (**fig. b**). Si está fuera de la zona roja, vea los pasos siguientes para usar la Comfort Clip®.

### **PRECAUCIÓN:**

Algunos cinturones para el hombro con retractores (trabas de emergencia) permiten al niño tirar el cinturón hacia fuera y cambiar la posición del cinturón. Uso de la Comfort Clip® ayuda a prevenir que el niño tire el cinturón hacia fuera.

- 4 Pase el cinturón para los hombros a través de la Comfort Clip® **exactamente** como se indica y trabe el extremo de la Comfort Clip® a través del bucle correspondiente (**fig. c**).
- 5 Verifique para asegurarse que el cinturón para el hombro esté debidamente colocado sobre el hombro en la zona roja y apretado contra el niño.



# COLOCACIÓN DEL NIÑO EN EL ASIENTO DE SEGURIDAD PARA AUTOMÓVIL- sin el sistema del arnés (continuación)



**(fig. a)**

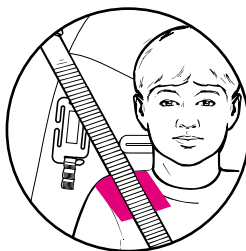

**(fig. b)**

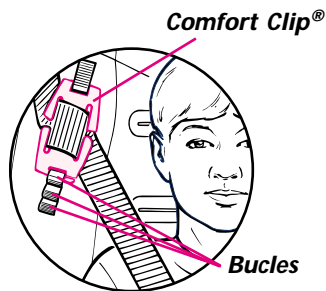

**(fig. c)**

# OPERACIONES y AJUSTES

---

## 1 **Correas del arnés:**

- Para apretar: Tire de la lengüeta inferior del cinturón **(fig. a)**.
- Para aflojar: Levante la palanca del frente del asiento de seguridad para automóvil mientras tira de las correas del arnés **(fig. b)**.

## 2 **Cierre del arnés:**

- Para abrir: Oprima la lengüeta y sepárela **(fig. c)**.
- Para abrochar: Junte las dos mitades. Asegúrese que el cierre del arnés esté trabado, tirando de cada mitad.

## 3 **Hebilla:**

- Para trabarla: Inserte ambas lengüetas en la hebilla. Tire de las lengüetas para asegurarse de que están bien trabadas.
- Para destrabarla: Oprima el botón rojo y saque las lengüetas de la hebilla.

## 4 **Correas de anclaje (fig. d):**

- Para apretar: Tire el extremo suelto de la correa.
- Para soltar: Levante el ajustador.

# OPERACIONES y AJUSTES (continuación)

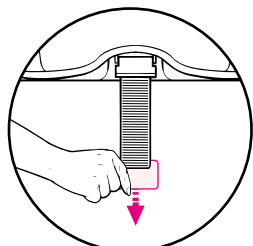

(fig. a)

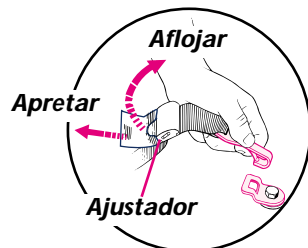
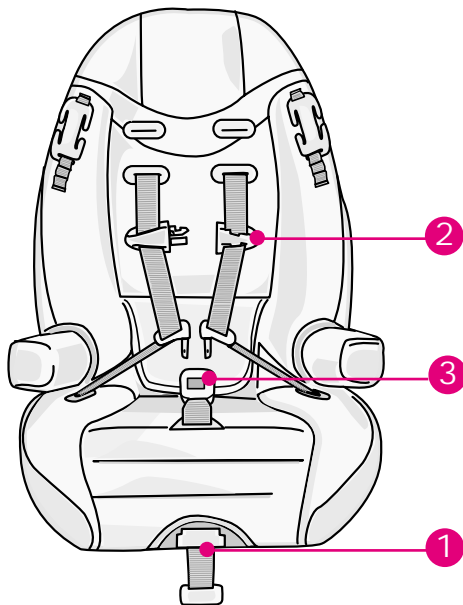

(fig. d)

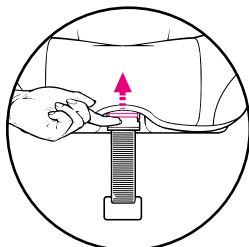

(fig. b)

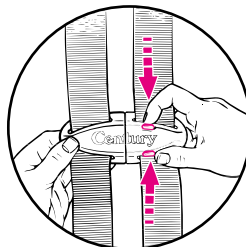

(fig. c)

# OPERACIONES y AJUSTES (continuación)

## 5 Cambio de las ranuras de las correas del arnés:

Se **DEBEN** usar las ranuras que se encuentran a **nivel** o apenas **encima** de los hombros.

A Suelte las correas del arnés.

B Saque ambos bucles de las correas de los hombros de la placa de unión de la parte trasera del asiento (**fig. e**).

C Cambie las ranuras de las correas del arnés.

Asegúrese que las correas del arnés pasan por las ranuras correspondientes de la almohadilla del asiento y del asiento de seguridad para automóvil.

Puede resultar necesario quitar la almohadilla de la parte superior del asiento.

D Primero coloque el bucle de la correa derecha en la placa de unión, y después coloque el bucle de la correa izquierda. (**fig. e**).

**NOTA:** Asegúrese que las correas NO estén dobladas.

1

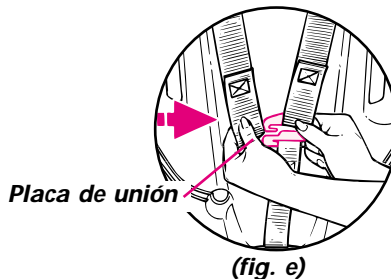

# OPERACIONES y AJUSTES (continuación)

## 7 Cambio de las ranuras de las correas de la entrepierna:

**DEBE** pasar por la abertura **más cercana** pero no por abajo del niño.

A Dé vuelta el asiento de seguridad para automóvil, afloje la vara de metal usando un destornillador y tirando la vara fuera del extremo de la correa de la entrepierna (**fig. f**).

B Dé vuelta el asiento de seguridad para automóvil y tire la correa de la entrepierna y el bucle hacia fuera.

C Cambie las ranuras de las correas de la entrepierna.

Pase el extremo con bucle de la correa de la entrepierna a través de las ranuras en la almohadilla y armazón del asiento (**fig. g**).

D Deslice la vara de metal a través del bucle de la correa de la entrepierna y trabe la vara en el armazón del asiento (**fig. h**).

**NOTA:** Use un martillo para golpear la vara si fuera necesario.

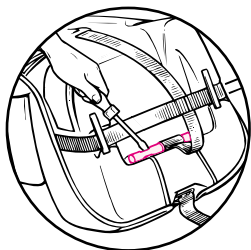

(fig. f)

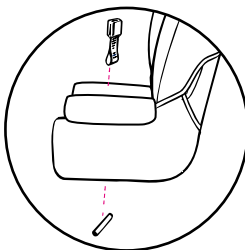

(fig. g)

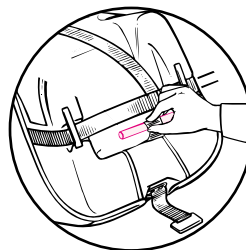

(fig. h)

# SISTEMA DEL ARNÉS - *sacado y rearmado*

## Eliminación del arnes

- Saque los bucles de la correa del arnés de las placas de unión en la parte de **atrás** del asiento de seguridad para automóvil.
- Tire las correas del arnés del asiento, cierre del arnés y lengüetas.  
Guarde todas las piezas para uso en el futuro.
- Saque la correa para la entrepierna (Vea la página 19).

**Cuando vuelve a armar el sistema del arnés, asegúrese que las correas del arnés no estén torcidas.**

## 1 **Rearmado del arnes:**

Pase el extremo de la correa del arnés a través de la ranura de la almohadilla del asiento, debajo de ambas presillas del fondo y hacia arriba a través de la ranura en el lado opuesto de la almohadilla del asiento de seguridad para automóvil, a través de las lengüetas y cierre del arnés.

**IMPORTANTE:** La correa del arnés DEBE pasar a través de la correa de ajuste en el fondo del asiento de seguridad para automóvil como se indica en las ilustraciones.

Pase los extremos de las correas del arnés a través de las ranuras de los hombros correspondientes en la parte de atrás de la almohadilla del asiento y asiento de seguridad para automóvil.

- 2 Vuelva a conectar las correas del arnés a la placa de unión en la parte de atrás:

Primero, coloque el bucle de la correa derecha en la placa de unión, y después coloque el bucle de la correa izquierda.

- 3 Vuelva a conectar la correa para la entrepierna (Vea la página 19).

# SISTEMA DEL ARNÉS - *sacado y rearmado* (continuación)

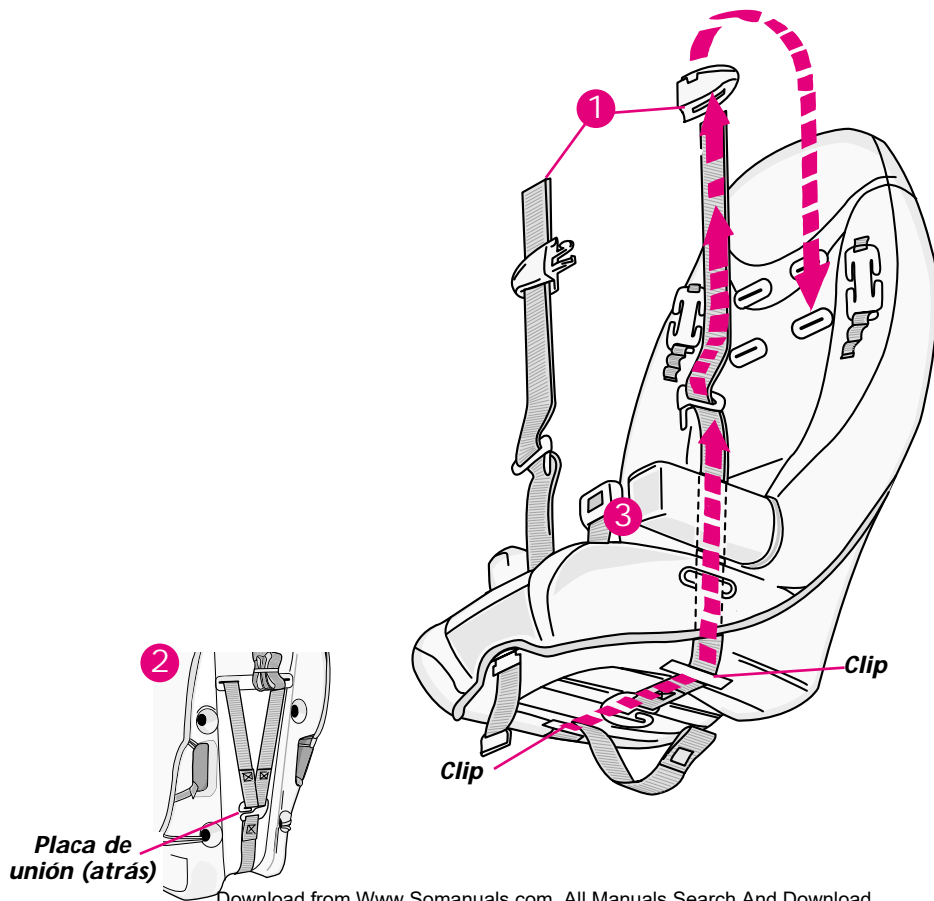

# CINTURONES DE SEGURIDAD DEL VEHÍCULO

---

## ADVERTENCIA

No todos los cinturones de seguridad de vehículos pueden usarse con un asiento para seguridad:

- El asiento de seguridad para automóvil con el sistema del arnés DEBE estar firmamente sujeto en todo momento por medio de un cinturón de regazo (o la porción de regazo/hombros) que no se alargue ni se acorte durante el viaje.
- El asiento de seguridad para automóvil sin el sistema del arnés DEBE usarse con el cinturón de regazo y hombro.

Para lograr la instalación del asiento de seguridad para automóvil más segura:

- Lea la sección del manual del propietario del vehículo referente a la instalación de los asientos para automóvil y el uso de los cinturones de seguridad con los asientos de seguridad.

- Siga las instrucciones de todas las etiquetas del cinturón de seguridad del vehículo y del asiento de seguridad para automóvil.

Si el asiento de seguridad para automóvil no queda bien sujeto después de seguir las instrucciones de este manual, de las etiquetas de los cinturones de seguridad del vehículo y del manual del propietario del vehículo:

- Coloque el asiento de seguridad para automóvil en otro asiento de seguridad para automóvil diferente e inténtelo de nuevo, o
- Póngase en contacto con el concesionario del vehículo para que le proporcionen piezas de modificación de los cinturones de seguridad que posiblemente necesite.



## \* Cinturones de regazo ajustables manualmente

### **Con el sistema del arnés:**

La placa de cierre en algunos cinturones de seguridad se puede deslizar y soltar tras abrocharla al asiento en ciertos ángulos. En este caso, de la vuelta a la placa de cierre (**fig. a**) y vuelva a abrocharlo. Compruebe la instalación de nuevo para ver si funciona. Si no, coloque el asiento de seguridad para automóvil en otro asiento diferente.

### **Sin el sistema del arnés:**

**NO** use este tipo de cinturón de seguridad del vehículo para asegurar el asiento para niños y el niño.

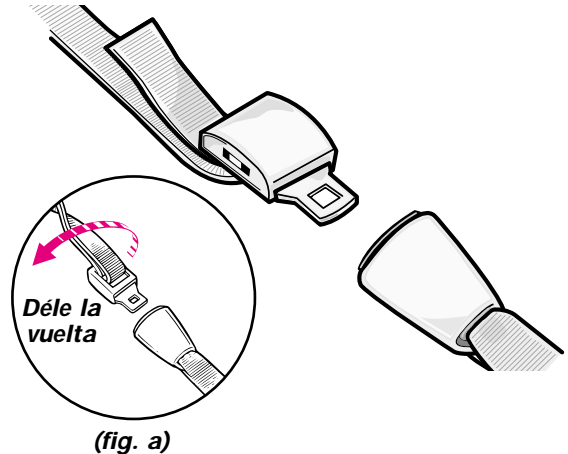

## \* Cinturones del vehículo - con retractor

### Con el sistema del arnés:

Los cinturones del vehículo con retractor pueden o no sujetar el asiento firmemente.

Siga estos pasos para determinar si tiene un sistema retractor que sujete el asiento de seguridad para automóvil firmemente:

- Saque el cinturón de seguridad del todo.
- Deje que el cinturón se retraiga aproximadamente 6 pulgadas (15 cm).
- Saque el cinturón de nuevo.

Si el cinturón se cierra al tope y *no puede tirar más de él*, usted dispone de un retractor de cierre automático que se puede usar con el asiento de seguridad para automóvil. Recuerde, cuando instale el asiento de seguridad para automóvil, saque el cinturón del todo, abróchelo y luego, apriétele.

Si **puede** sacar el cinturón de nuevo (paso c), tiene un retractor de cierre para emergencias que **NO SE DEBE** usar con el asiento de seguridad para automóvil.

### Sin el sistema del arnés:

**NO** use este tipo de cinturón de seguridad del vehículo para asegurar la el asiento para niños y el niño.

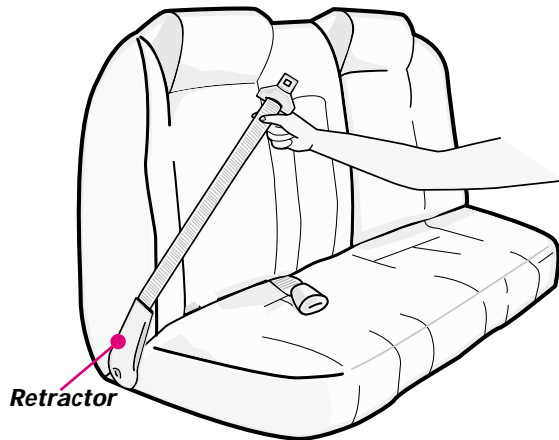

# CINTURONES DE SEGURIDAD DEL VEHÍCULO (cont.)

## \* Cinturón pasivo - Cinturón del vehículo con cinturón para el hombro motorizado

*Con o sin el sistema del arnés:*

**NO SE DEBE** usar con ningún asiento de seguridad para automóvil.

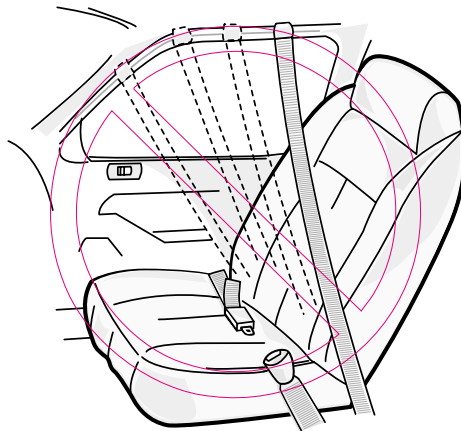

## \* Cinturón pasivo - Cinturón del vehículo el hombro montado en la puerta

*Con o sin el sistema del arnés:*

**NO SE DEBE** usar con ningún asiento de seguridad para automóvil. Los cinturones no se mantendrán apretados durante la conducción.

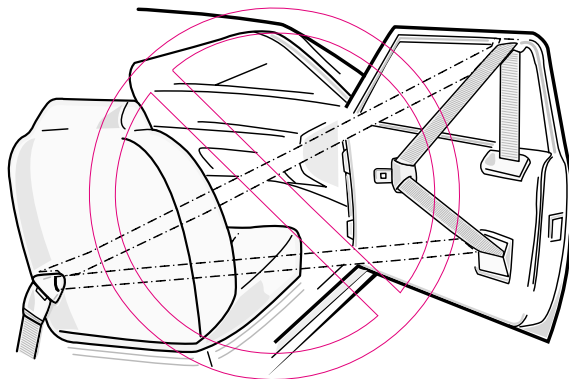

# CINTURONES DE SEGURIDAD DEL VEHÍCULO (cont.)

## ✿ Cinturones ubicados delante del pliegue del asiento

### Con el sistema del arnés:

Los cinturones de seguridad del vehículo ubicados delante del pliegue en el asiento quizá no sujeten bien el asiento. Consulte el manual del propietario del vehículo o visite el concesionario del vehículo para informarse sobre los requisitos de instalación de los asientos de seguridad.

*Si son aprobados para su uso con el asiento de seguridad para automóvil por el fabricante del vehículo, instálelo y compruebe si está perfectamente instalado tirando del asiento de seguridad para automóvil de adelante hacia atrás. Si el asiento de seguridad para automóvil se desplaza hacia delante, **NO** use estos cinturones de seguridad.*

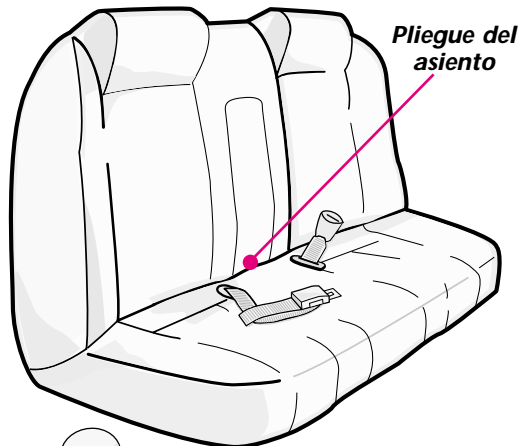

### Sin el sistema del arnés:

**PUEDA** usarse. Use el manual del propietario del vehículo para obtener instrucciones específicas sobre cómo usar los cinturones de seguridad del vehículo.

**NO use** cinturones de regazo del vehículo solamente.

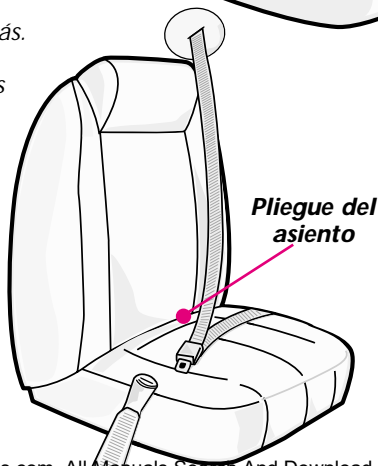

# CINTURONES DE SEGURIDAD DEL VEHÍCULO (cont.)

## \* Combinación cinturón del vehículo y el hombro con placa de cierre con traba

### Con el sistema del arnés:

**PUEDA** usarse. Use el manual del propietario del vehículo para obtener instrucciones específicas sobre cómo usar los cinturones de seguridad del vehículo.

La placa de cierre con traba en algunos cinturones de seguridad se puede deslizar y soltar tras abrocharla al asiento en ciertos ángulos. En este caso, de la vuelta a la placa de cierre (**fig. b**) y vuelva a abrocharlo. Compruebe la instalación de nuevo para ver si funciona. Si no, coloque el asiento de seguridad para automóvil en otro asiento diferente.

### Sin el sistema del arnés:

**PUEDA** usarse. Use el manual del propietario del vehículo para obtener instrucciones específicas sobre cómo usar los cinturones de seguridad del vehículo.



# CINTURONES DE SEGURIDAD DEL VEHÍCULO (continuación)

## ✿ Combinación cinturón del vehículo y el hombro con placa de cierre deslizante

### **Con el sistema del arnés:**

Tire de la placa de cierre (**fig. a**). Si el cinturón se desplaza libremente por la placa de cierre, se DEBE usar una traba de seguridad. (Vea la sección "Traba de seguridad", en la página 29.)

### **Sin el sistema del arnés:**

Este sistema de cinturón de seguridad del vehículo PUEDE usarse con la asiento para niños.

El movimiento del cinturón de seguridad a través de la placa de cierre puede permitir que un bebé activo se deslice hacia abajo en el asiento de seguridad para automóvil y vuelva a colocar el cinturón del cinturón sobre el abdomen y el cinturón para los hombros sobre el cuello o la cara, lo cual es peligroso.

Se puede usar una traba de seguridad en este tipo de cinturón de seguridad para vehículos para prevenir el movimiento del cinturón de seguridad a través de la placa de cierre para limitar el movimiento del bebé: (Vea la página 29.)

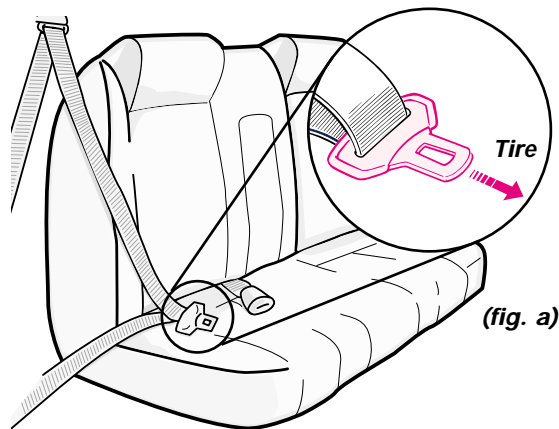

# CINTURONES DE SEGURIDAD DEL VEHÍCULO (cont.)

## \* Traba de seguridad

### ⚠ ADVERTENCIA

Evite lesiones graves o la muerte:

- No usar la traba de seguridad donde se requiere resultará que el asiento quede bien sujeto.
- Saque la traba de seguridad de los cinturones de seguridad cuando no lo utilice con el asiento de seguridad para automóvil.
- **NO use** la traba de seguridad para acortar la longitud del cinturón de seguridad.

SE DEBE usar la traba de seguridad que se incluye con el asiento de seguridad para automóvil con el cinturón de seguridad del vehículo que se desliza fácilmente por la placa de cierre o cuando el cinturón de regazo no se pueda mantener bien sujeto.

- 1 Instale el asiento y apriete el cinturón de seguridad del vehículo.
- 2 Sujete los cinturones de seguridad en la placa de cierre (**fig. b**) y desabróchelos.
- 3 Deslice la traba de seguridad en los cinturones de seguridad aproximadamente 1/2 pulgada (1cm) en sentido opuesto a la placa de cierre.
- 4 Vuelva a abrochar el cinturón de seguridad.

- 5 Compruebe la instalación para ver si el asiento de seguridad para automóvil ha quedado bien sujeto.

Si no ha quedado bien sujeto, quizá sea necesario apretar más el cinturón:

- Desabroche el cinturón de seguridad del vehículo.
- Sujete los cinturones y saque la traba de seguridad.
- Acorte la longitud de la parte del cinturón del cinturón, tirándolo de la placa de cierre.
- Vuelva a colocar la traba de seguridad.
- Abroche el cinturón de seguridad del vehículo.

Oprima el asiento de seguridad para automóvil en la almohadilla del asiento del vehículo para poder abrochar el cinturón de seguridad del vehículo.

Compruebe la instalación para ver si el asiento de seguridad para automóvil ha quedado bien sujeto. Si no, repita los pasos anteriores hasta que quede bien sujeto.

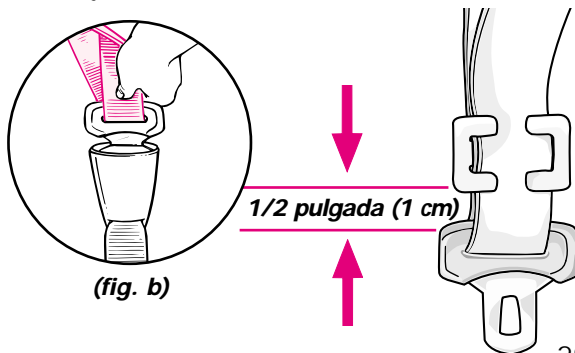

# INFORMACIÓN ADICIONAL

## \* Almacenaje del sistema LATCH

**GUARDE SIEMPRE EL SISTEMA LATCH CUANDO NO LO USA.**

- Ubique los bucles de almacenamiento del sistema LATCH en la parte de abajo de la almohadilla del asiento de seguridad para automóvil (**fig. a**).
- Sujete el sistema LATCH al bucle de almacenamiento como se indica (**fig. b**).

Repita para el otro conector.

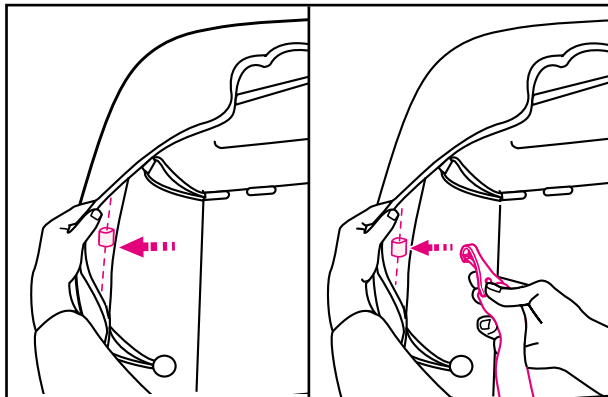

(fig. a)

(fig. b)

## \* Rearmado del LATCH

**SAQUE EL LATCH PARA COLOCAR EL CINTURÓN DEL ASIENTO PARA NIÑOS**

- Ubique el cinturón LATCH DEBAJO de la almohadilla del asiento.
- Destornille el sujetador que mantiene al cinturón LATCH en su lugar (**fig. c**).

Guárdelo para uso futuro.

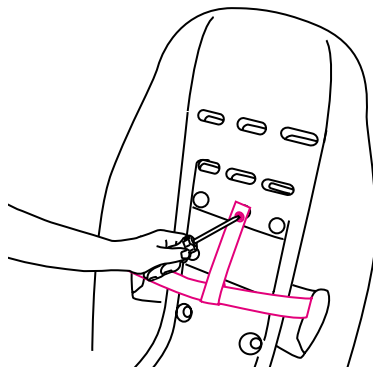

(fig. c)



## \* Almacenaje del anclaje

La correa del anclaje puede usarse con los asientos de seguridad cuando se usan como apoyo de posición del cinturón (**sin el arnés**) para mantener estabilizada la parte de arriba del asiento de seguridad para automóvil.

Lea y cumpla el manual de instrucciones para el uso del asiento de seguridad para automóvil como apoyo de posición del cinturón.

Para guardar el gancho del anclaje si no se usa con el apoyo de posición del cinturón:

- Ajuste la longitud de la correa de anclaje para que el extremo del gancho sea lo más **corto** posible.
- Enrolle el extremo suelto de la correa.
- Coloque la correa enrollada arriba del ajustador y coloque una goma elástica alrededor del grupo.

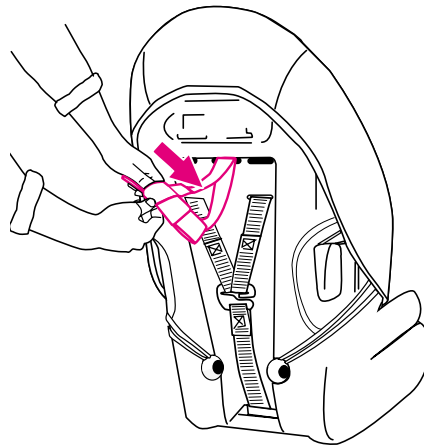
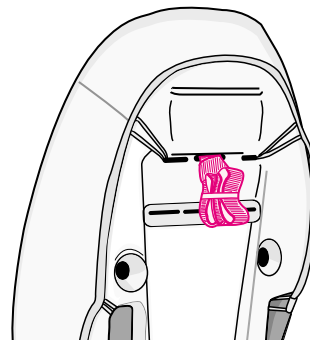

(fig. d)

## \* Rearmado del anclaje

Saque el anclaje aflojando la correa y empujando el gancho del anclaje a través del bucle como se indica (**fig. d**).

Tire del asiento y enrolle el anclaje flojo para guardarlo.

# INFORMACIÓN ADICIONAL (continuación)

## \* Soporte del vaso

### **Disponibile en algunos modelos:**

- Ubique la ranura en el apoyabrazos y la almohadilla del apoyabrazos en cada costado del asiento de seguridad para automóvil.
- Trabe el soporte de la taza en la ranura en el apoyabrazos.

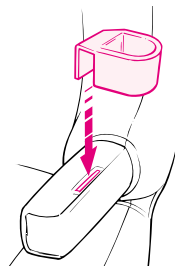

### **Para sacar el soporte del vaso:**

- En el fondo del apoyabrazos ubique la lengüeta del borde inferior del soporte del vaso.
- Apriete la lengüeta mientras levanta el soporte del vaso.

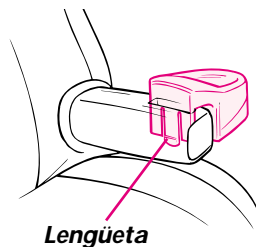

## \* Cuidado y limpieza

### **Cómo sacar las almohadillas:**

Si usa el sistema del arnés, saque el sistema del arnés (Vea la sección "Sistema del arnés - sacado y rearmado", en la página 20).

- 1 Dé vuelta el asiento de seguridad para automóvil:

Usando un destornillador, afloje la vara de metal del armazón del asiento de seguridad para automóvil y saque el elástico.

**PRECAUCIÓN:** Tenga cuidado de no dañar la correa con el destornillador. Se puede volver a instalar la vara apretando con firmeza o golpeando con un martillo.

- 2 Dé vuelta el asiento de seguridad para automóvil:

Destrahe el elástico de los ganchos en "J" y saque la almohadilla del asiento.

### **Cómo sacar las almohadillas del apoyabrazos:**

- 3 Destrahe las correas que sujetan las almohadillas del apoyabrazos y sáquelas.

Siga los pasos anteriores en orden inverso para reemplazar la almohadilla del asiento, las almohadillas del apoyabrazos y el sistema de arnés.

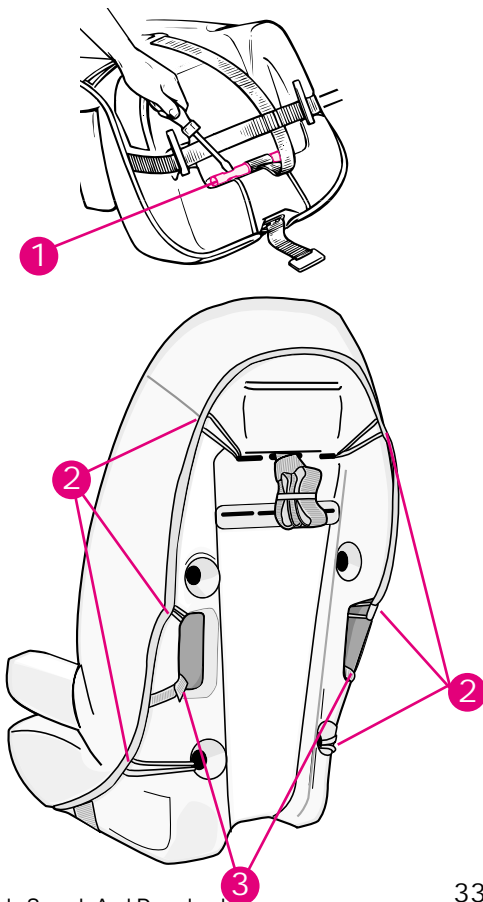

# INFORMACIÓN ADICIONAL (continuación)

## **Almohadillas del asiento y del apoyabrazos:**

Se lavan a máquina por separado en el ciclo delicado y se secan al aire.

## **Correas del arnés:**

Se lava la superficie solamente con un jabón suave y un paño mojado.

Si las correas del arnés están deshilachadas o muy sucias, DEBEN reemplazarse.

## **Armazón:**

Se limpia con una solución de jabón y agua. Evite mojar las etiquetas.

Nunca use detergentes de uso doméstico que puedan debilitar el plástico.

## **Hebilla:**

Enjuague la hebilla con agua tibia. NO use detergentes domésticos. Nunca lubrique la hebilla.

## **ADVERTENCIA**

Prevenga lesiones graves o la muerte:

- La hebilla debe abrocharse correctamente.
- Inspeccione y limpie la hebilla periódicamente para quitar objetos o desechos que podrían impedir la sujeción.

## \* Uso en aeronaves

### **Con el sistema del arnés:**

Este asiento de seguridad para automóvil ha sido certificado para uso en aeronaves cuando se lo usa **con** el sistema del arnés (vea la etiqueta del asiento). Póngase en contacto con las aerolíneas para obtener información sobre su política.

Utilice este asiento solamente en asientos de aeronaves orientados hacia adelante.

Instale el asiento de seguridad para automóvil en una aeronave de la **misma manera** que lo instaló en el vehículo excepto que NO DEBE usar la correa de anclaje.

### **Sin el sistema del arnés:**

Cuando se lo usa **sin** el sistema del arnés como apoyo para la posición del cinturón, este sistema **no** ha sido certificado para ser usado en aeronaves porque no hay un cinturón para el hombro disponible.

## \* Asiento de seguridad para automóvil para vehículos de segunda mano

Century sugiere no prestar ni regalar un asiento de seguridad para automóvil usado.

# LISTA DE PIEZAS

---

Cómo hacer pedidos:

Complete el formulario en la página que sigue. SE DEBEN incluir los números de modelo y de serie de su sistema de seguridad para niños en el formulario para garantizar los repuestos correctos. El número del modelo puede encontrarse en una etiqueta ubicada abajo de su asiento de seguridad para automóvil. Debe incluir el pago con su pedido.

Las piezas también se pueden pedir desde la página Web de Century en [www.centuryproducts.com](http://www.centuryproducts.com).

- |                          |   |          |
|--------------------------|---|----------|
| <input type="checkbox"/> | Almohadilla de tela del asiento con Comfort Clips® .....        | \$35.00  |
| <input type="checkbox"/> | Almohadillas para el apoyabrazos (2) y soporte del vaso .....   | \$10.00  |
| <input type="checkbox"/> | Correas del arnés .....   | \$16.00  |
| <input type="checkbox"/> | Lengüetas (2) .....   | \$5.00   |
| <input type="checkbox"/> | Correa del arnés.....   | \$5.00   |
| <input type="checkbox"/> | Correa de la entrepierna y la hebilla.....                      | \$10.00  |
| <input type="checkbox"/> | Vara de metal para la correa de la entrepierna .....            | \$5.00   |
| <input type="checkbox"/> | Cierre del arnés de 2 piezas ( <i>todos los modelos</i> ) ..... | \$5.00   |
| <input type="checkbox"/> | Traba de seguridad ( <i>todos los modelos</i> ) .....           | \$5.00   |
| <input type="checkbox"/> | Cinturón del sistema LATCH .....                                | \$20.00  |
| <input type="checkbox"/> | Sistema de anclaje .....  | \$10.00  |
| <input type="checkbox"/> | Manual de instrucciones ( <i>todos los modelos</i> ) .....      | GRATUITO |

N° de modelo, \_\_\_\_\_  
(Se requieren ambos números)

N° de serie \_\_\_\_\_

## ENVÍE A:

Nombre y apellido \_\_\_\_\_

Dirección \_\_\_\_\_

Ciudad, Estado, Código postal \_\_\_\_\_

Teléfono  
(incluido el código de área) \_\_\_\_\_

Dirección E-mail \_\_\_\_\_

- Cheque o giro adjunto  
(a nombre de Century Products)
- Cóbrese a la tarjeta de crédito
- Visa    MasterCard    Discover

N° de cuenta \_\_\_\_\_

Fecha de vencimiento \_\_\_\_\_

Firma \_\_\_\_\_

- Almohadilla de tela del asiento con Comfort Clips® .....\$35.00
- Almohadillas para el apoyabrazos (2) y soporte del vaso.....\$10.00
- Correas del arnés .....\$16.00
- Lengüetas (2) .....\$5.00
- Correa del arnés .....\$5.00
- Correa de la entrepierna y la hebilla .....\$10.00
- Vara de metal para la correa de la entrepierna .....\$5.00
- Cierre del arnés de 2 piezas .....\$5.00
- Traba de seguridad (todas los modelos) .....\$5.00
- Cinturón del sistema LATCH .....\$20.00
- Sistema de anclaje .....\$10.00
- Manual de instrucciones (todas los modelos) .....GRATUITO

Subtotal: \_\_\_\_\_

Gastos de envío y  
manejo\*: \$5.00

Impuestos sobre la  
venta\*\*:

Total: \_\_\_\_\_

\* \$15.00 fuera de EE.UU.  
continental

\*\*CA 7.25%, IL 6.25%, IN 5%,  
NY 8.25%, OH 5.75%, PA 6%,  
SC 5%

ENVÍE EL PEDIDO A:

CENTURY PRODUCTS  
150 Oaklands Blvd.  
Exton, PA 19341

ATENCIÓN: CUSTOMER SERVICE DEPARTMENT  
O ENVÍE EL PEDIDO POR FAX AL:  
(610)884-8370



Si falta alguna pieza o resulta dañada, o necesita obtener ayuda o pedir repuestos, NO devuelva el asiento de seguridad para automóvil a la tienda.

## LLÁMENOS PRIMERO

Llame gratis al 1-800-837-4044 desde cualquier lugar de los EE.UU. o Canadá o envíenos un fax al 1-610-884-8370.

o escribáenos a:

Century Products  
150 Oaklands Blvd.  
Exton, PA 19341

Atención: Customer Service  
Department



1 Doble el manual de instrucciones.

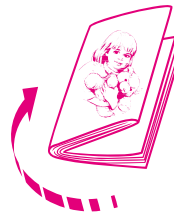

2 Guárdelo en el bolsillo.

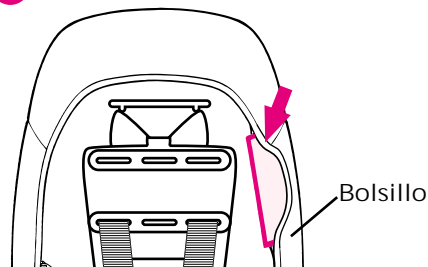

Century Products  
Graco Children's Products Inc.  
Una división de Newell Rubbermaid  
Exton, PA 19341



## Free Manuals Download Website

<http://myh66.com>

<http://usermanuals.us>

<http://www.somanuals.com>

<http://www.4manuals.cc>

<http://www.manual-lib.com>

<http://www.404manual.com>

<http://www.luxmanual.com>

<http://aubethermostatmanual.com>

Golf course search by state

<http://golfingnear.com>

Email search by domain

<http://emailbydomain.com>

Auto manuals search

<http://auto.somanuals.com>

TV manuals search

<http://tv.somanuals.com>