



### 1 Check the supplied accessories / Compruebe los accesorios suministrados

 <ul style="list-style-type: none"> <li>● Remote Control Unit x 1</li> <li>● Controlador remoto x 1</li> </ul>	 <ul style="list-style-type: none"> <li>● Headphones x 1</li> <li>● Auriculares x 1</li> </ul>	 <ul style="list-style-type: none"> <li>● AC Adaptor x 1</li> <li>● Adaptador de CA x 1</li> </ul>	 <ul style="list-style-type: none"> <li>● Rechargeable Lithium-Ion Battery x 1</li> <li>● Batería recargable de litio-ion x 1</li> </ul>	 <ul style="list-style-type: none"> <li>● Battery Case x 1</li> <li>● Caja de la pila x 1</li> </ul>
 <ul style="list-style-type: none"> <li>● Optical Digital Cable x 1</li> <li>● Cable óptico digital x 1</li> </ul>	 <ul style="list-style-type: none"> <li>● Analog Cable x 1</li> <li>● Cable analógico x 1</li> </ul>	 <ul style="list-style-type: none"> <li>● Carrying Bag x 1</li> <li>● Caja para el transporte x 1</li> </ul>	 <ul style="list-style-type: none"> <li>● Handstrap x 1</li> <li>● Correa para la muñeca x 1</li> </ul>	

### 2 Power source / Alimentación

#### ■ Rechargeable battery power ■ Alimentación de la batería recargable

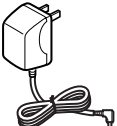
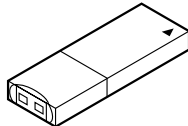
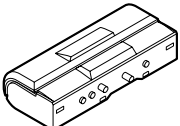
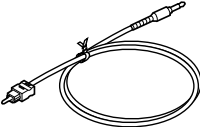
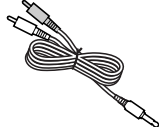
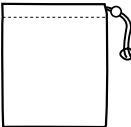
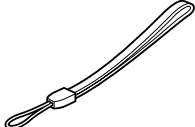
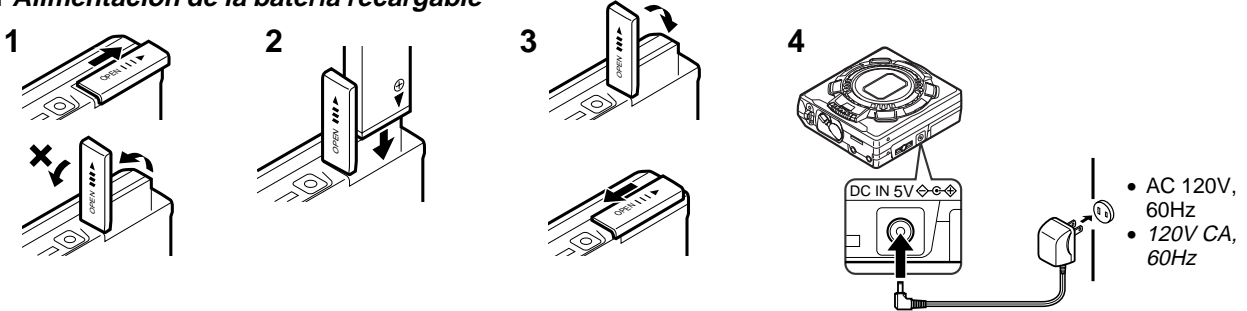

#### ■ Alkaline battery power ■ Alimentación de la pila alcalina

- Make sure that a fully charged rechargeable battery is inserted.
- Do not use the unit if it only has an alkaline battery in it.
- Asegúrese de que se ha insertado una batería completamente cargada.
- No emplee el aparato si sólo tiene una pila alcalina instalada.

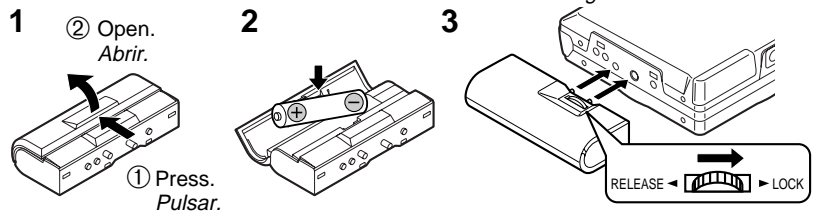

#### ■ AC power ■ Alimentación de CA

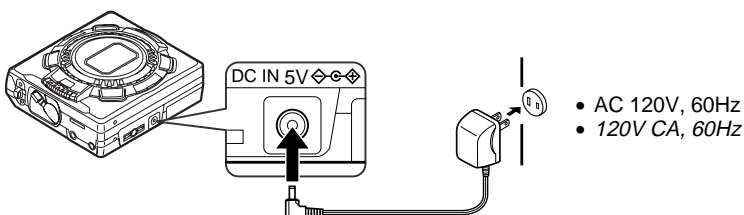

# 3 Connection / Conexión

## ■ Analog recording ■ Grabación analógica

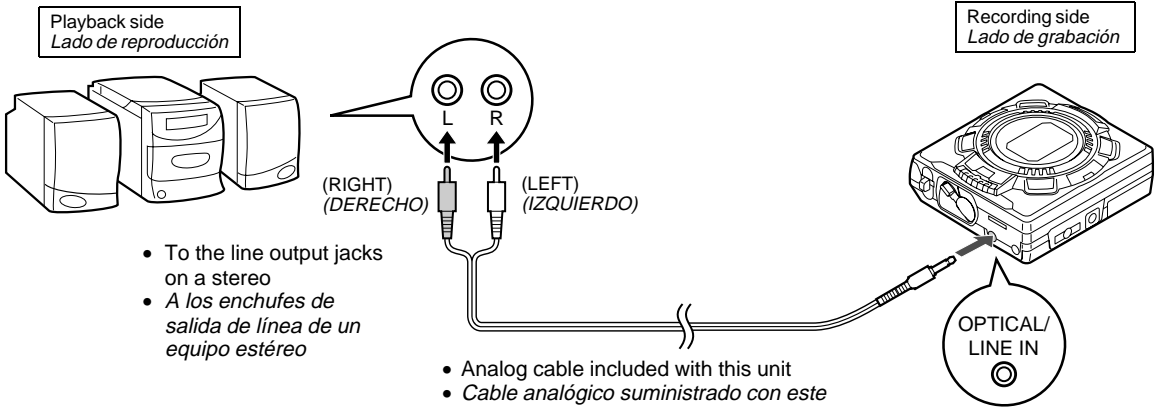

## ■ Digital recording ■ Grabación digital

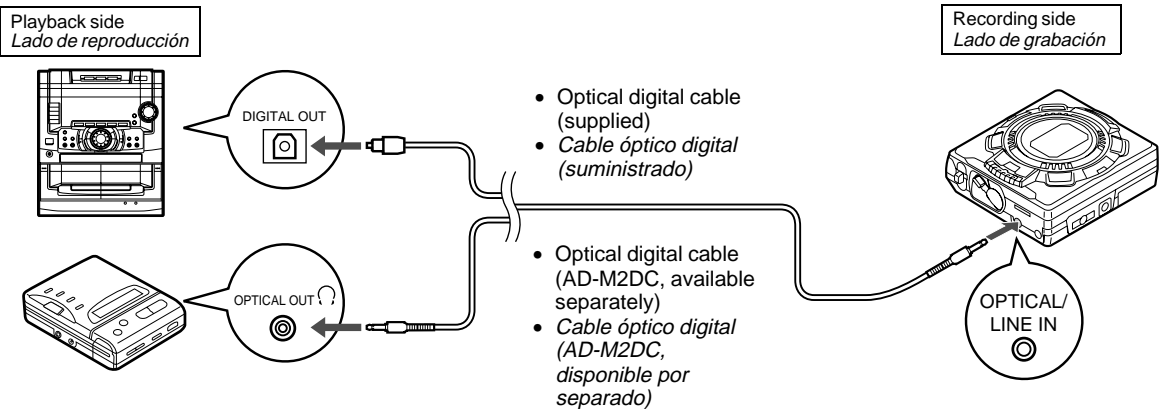

## ■ Microphone ■ Micrófono

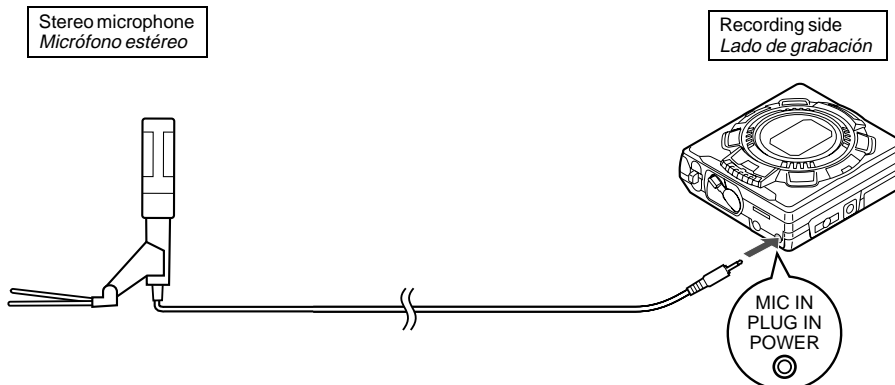

# 4 Recording / Grabación

## ■ Recording from CDs or MDs (Synchro recording)

## ■ Grabación de discos compactos o minidisos (Grabación sincronizada)

**1** Connect the external equipment.  
*Conecte el equipo externo.*

**2** Insert a recordable MiniDisc.  
*Inserte un minidisco grabable.*

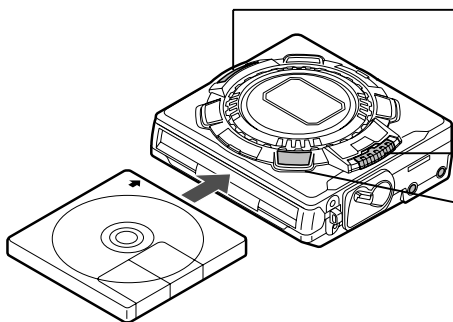

**3**  Press the ● REC button.  
*Pulse el botón ● REC.*

**4** While playing sound from the external equipment connected to this unit, move the shuttle switch up or down to adjust the recording level.



*Mientras se reproduce el sonido del equipo externo conectado a este aparato, mueva el selector de mando de lanzadera hacia arriba o abajo para ajustar el nivel de grabación.*

**5**  Press the ENTER/SYNC button.  
*Pulse el botón ENTER/SYNC.*

**6** Begin playback on the source equipment.  
*Inicie la reproducción en el equipo fuente.*

## ■ Recording from the microphone (Mic synchro recording)

## ■ Grabación de un micrófono (Grabación sincronizada con micrófono)

**1** Connect the stereo microphone to the MIC IN jack.  
*Conecte el micrófono estéreo al enchufe MIC IN del aparato principal.*

**2** Insert a recordable MiniDisc.  
*Inserte un minidisco grabable.*

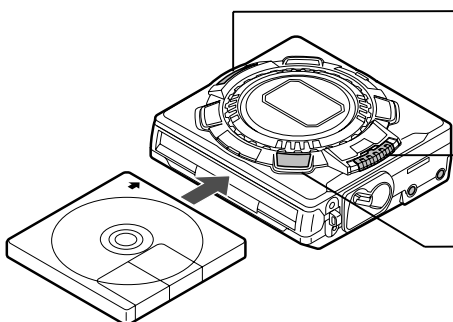

**3**  Press the ● REC button.  
*Pulse el botón ● REC.*

**4** Move the shuttle switch up or down to adjust the recording level.



*Mueva el selector de mando de lanzadera hacia arriba o abajo para ajustar el nivel de grabación.*

**5** Press the ENTER/SYNC button to select the synchro recording level. (This level can be changed, even while recording.)  
*Pulse el botón ENTER/SYNC para seleccionar el nivel de la grabación sincronizada. (Este nivel podrá cambiarse incluso durante la grabación.)*



**6** When a noise, such as a person speaking, is picked up by the microphone, recording will begin automatically.

*Cuando el micrófono capte un ruido, el de una persona que hable por ejemplo, la grabación empezará automáticamente.*

**To stop recording:**  
*Para detener la grabación:*

Press the ■/OFF button.  
*Pulse el botón ■/OFF.*

**After recording:**  
*Después de la grabación:*

Press the ■/OFF button while in the stop mode.  
*Pulse el botón ■/OFF estando en el modo de parada.*

**To remove the MiniDisc:**  
*Para extraer el minidisco:*

Turn off the power and move the EJECT lever in the direction indicated by the arrow.  
*Desconecte la alimentación y mueva la palanca EJECT en el sentido indicado por la flecha.*

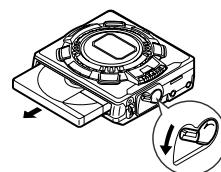

## 5 Playing a MiniDisc / Reproducción de un minidisco

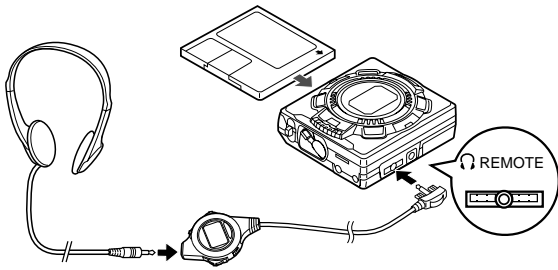

### 1 Insert the headphones plug firmly into the headphones jack on the remote control unit.

Inserte firmemente la clavija de los auriculares en el enchufe de auriculares del controlador remoto.

### 2 Plug the remote control unit into the jack on the main unit. Push the plug all the way in.

Enchufe el controlador remoto en el enchufe  del aparato principal. Empuje completamente hacia adentro la clavija.

### 3 Load a MiniDisc in the direction indicated by the arrow on the MiniDisc, with the label side facing up.

Cargue un minidisco en el sentido indicado por la flecha del minidisco, con el lado de la etiqueta hacia arriba.

- The power will be turned on automatically, and playback will start from the first track. (Auto-play function)
- La alimentación se conectará automáticamente, y la reproducción empezará desde la primera pista. (Función de reproducción automática)

### Playback does not start when a MiniDisc is inserted: La reproducción no empieza cuando se inserta un minidisco:

Press the  button.

In the following cases, the auto-play function will not work.

- When the recordable MiniDisc write protection tab is closed
- When the auto-play function has been canceled

Pulse el botón .

En los casos siguientes, la función de reproducción automática no se activará.

- Cuando esté cerrada la lengüeta de protección contra escritura del minidisco grabable
- Cuando haya sido cancelada la función de reproducción automática

### To interrupt playback:

Para interrumpir la reproducción:

Press the  button during playback.

- To resume playback, press the  button again.

Pulse el botón  durante la reproducción.

- Para reanudar la reproducción, pulse de nuevo el botón .

### To stop playback:

Para detener la reproducción:

Press the :OFF button.

Pulse el botón :OFF.

### To turn off the power:

Para desconectar la alimentación:

Press the :OFF button while in the stop mode.

Pulse el botón :OFF estando en el modo de parada.

## 6 Sound control / Control del sonido

### Adjust the volume.

#### From the main unit:

Press the + button to increase the volume and the - button to decrease the volume.

#### From the remote control unit:

Move the shuttle switch up once to increase the volume, and move it down once to decrease the volume.

#### Ajuste el volumen.

##### Desde el aparato principal:

Pulse el botón + para aumentar el volumen y el botón - para reducirlo.

##### Desde el controlador remoto:

Mueva el selector de mando de lanzadera una vez hacia arriba para aumentar el volumen, y muévelo hacia abajo para reducirlo.



- Volume (0 - 30)
- Volumen (0 - 30)

### Adjust the bass level.

Each time the BASS button is pressed, the tone will be switched as follows:

#### Ajuste el nivel de los graves.

Cada vez que pulse el botón BASS, el tono cambiará de la forma siguiente:



- BASS 1 ..... Bass sounds are emphasized slightly.
- BASS 2 ..... Bass sounds are emphasized more.
- BASS 3 ..... Bass sounds are emphasized even more.
- BASS OFF ..... Bass emphasis is canceled.

- BASS 1 ..... Los sonidos graves se realzan ligeramente.
- BASS 2 ..... Los sonidos graves se realzan más.
- BASS 3 ..... Los sonidos graves se realzan aún más.
- BASS OFF ..... El realce de los graves se cancela.

## Free Manuals Download Website

<http://myh66.com>

<http://usermanuals.us>

<http://www.somanuals.com>

<http://www.4manuals.cc>

<http://www.manual-lib.com>

<http://www.404manual.com>

<http://www.luxmanual.com>

<http://aubethermostatmanual.com>

Golf course search by state

<http://golfingnear.com>

Email search by domain

<http://emailbydomain.com>

Auto manuals search

<http://auto.somanuals.com>

TV manuals search

<http://tv.somanuals.com>