

SHARP®

KC-830U

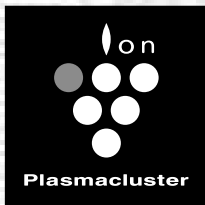

Device of this mark is a trademark of Sharp Corporation. "Plasmacluster" and "Device of a cluster of grapes" are registered trademarks of Sharp Corporation in Japan, USA and elsewhere.

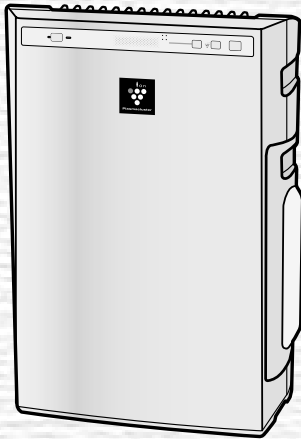

ENERGY STAR

Free standing type
Type mobile
Tipo vertical sin soporte

This product earned the ENERGY STAR by meeting strict energy efficiency guidelines set by the US EPA. US EPA does not endorse any manufacturer claims of healthier indoor air from the use of this product.

The energy efficiency of this ENERGY STAR qualified model is measured based on a ratio between the model's CADR for Dust and the electrical energy it consumes, or CADR/Watt.

Ce produit a le droit de porter la marque ENERGY STAR après avoir répondu à des critères stricts en ce qui concerne l'efficacité énergétique, tels qu'établis par l'agence EPA aux É-U. L'agence EPA aux É-U n'appuie aucunement les témoignages publicitaires du fabricant indiquant que ce produit rend l'air intérieur des locaux plus sain.

L'efficacité énergétique de ce modèle, qui bénéficie de la reconnaissance ENERGY STAR, est mesurée par le rapport entre le DAP (débit d'air purifié) du modèle et l'énergie électrique qu'il consomme, soit le rapport DAP/Watt.

AIR PURIFIER
with Humidifying Function
OPERATION MANUAL

Purificateur d'air à fonction
d'humidification
MANUEL D'UTILISATION

PURIFICADOR DE AIRE
Con función de humidificación
MANUAL DE OPERACIÓN

ENGLISH

FRANÇAIS

ESPAÑOL

Please read before operating your new Air Purifier

Some odors ingredients absorbed by the filter may become separated and may be discharged through the air outlet and result in additional odor. Depending on the usage environment, especially when the product is used in a condition significantly more severe than household use, this odor may become strong in a shorter period than expected. In this case we recommend purchasing the optional replacement filter kit FZ-P30SFU.

NOTE

- The air purifier is designed to remove air-suspended dust and odor, but not harmful gases (for example, carbon monoxide contained in cigarette smoke). If the odor sources still exist, it cannot completely remove the odor (for example, odors from construction materials and pet odors).
- It is suggested to open the window a bit when you are smoking in order to facilitate ventilation.

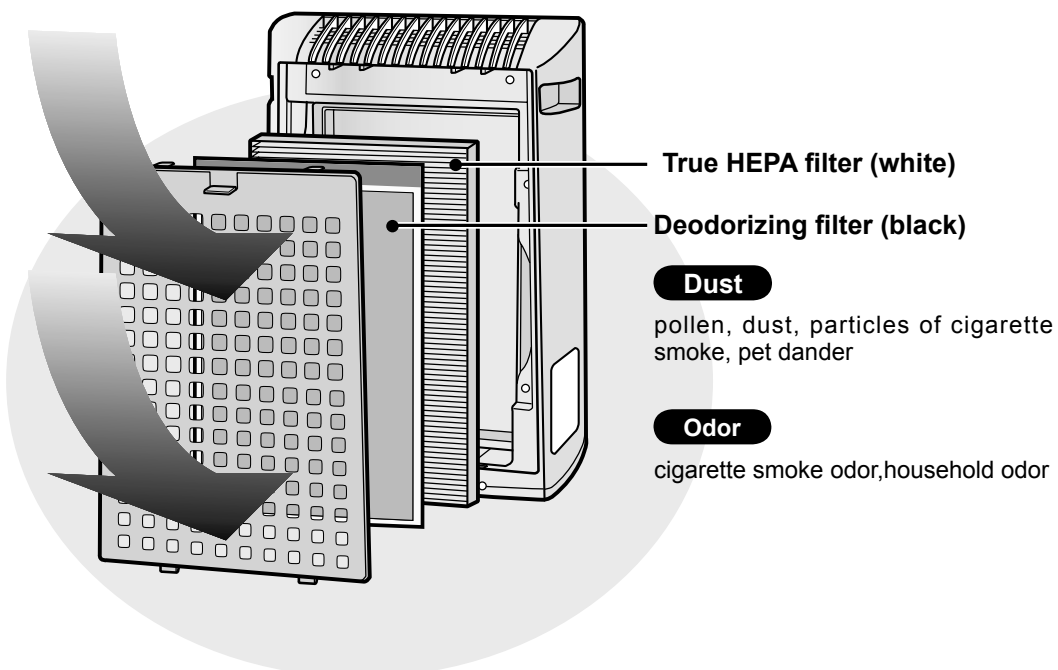

FEATURES

Unique Combination of Air Treatment Technologies
Triple Filtration System + Plasmacluster + Humidification

TRAPS DUST*

Washable pre-filter traps dust and other large airborne particles.

DECREASES ODORS

Deodorizing filter absorbs many common household odors.

REDUCES POLLEN & MOLD*

True HEPA filter traps 99.97% of particles as small as 0.3 microns.

FRESHENS

Plasmacluster refreshes the air similar to the way nature cleans the environment by emitting a balance of positive and negative ions.

HUMIDIFIES

Runs up to 10 hours per filling.**

*When air is drawn through the filter system.

**Room size : up to 124 sq. ft.

Sensor Technology continuously monitors air quality, automatically adjusting operation based on detected air purity and humidity.

Declaration of Conformity SHARP AIR PURIFIER KC-830U

This device complies with Part 18 of FCC rules.

Responsible Party:
SHARP ELECTRONICS CORPORATION
Sharp Plaza,
Mahwah, New Jersey 07495-1163

Declaration of Conformity SHARP AIR PURIFIER KC-830U

This ISM device complies with Canadian ICES-001

Responsible Party:
SHARP ELECTRONICS OF CANADA LTD.
335 Britannia Road East Mississauga, Ontario
L4Z 1W9 Canada
TEL: (905) 568-7140

CONTENTS

FOR CUSTOMER ASSISTANCE(U.S)	E-2
CONSUMER LIMITED WARRANTY(U.S).....	E-3
FOR CUSTOMER ASSISTANCE(CANADA)	E-4
LIMITED WARRANTY(CANADA).....	E-5
IMPORTANT SAFETY INSTRUCTIONS ...	E-6
• WARNING	E-6
• CAUTIONS CONCERNING OPERATION .	E-7
• INSTALLATION GUIDELINES.....	E-7
• FILTER GUIDELINES	E-7
PART NAMES.....	E-8
• MAIN UNIT DISPLAY	E-8
• ILLUSTRATIVE DIAGRAM.....	E-8
• INCLUDED	E-9
• BACK.....	E-9
PREPARATION	E-10
• FILTER INSTALLATION	E-10
• REFILLING WATER TANK	E-11
OPERATION	E-12
• MAIN UNIT OPERATION	E-12
CARE AND MAINTENANCE	E-13
• FILTER INDICATOR LIGHT	E-13
• BACK PANEL AND SENSORS	E-13
• WATER TANK	E-14
• UNIT	E-14
• HUMIDIFYING TRAY	E-15
• HUMIDIFYING FILTER.....	E-16
• FILTER REPLACEMENT GUIDELINES.....	E-17
TROUBLESHOOTING	E-18
SPECIFICATIONS.....	E-19

Thank you for purchasing the SHARP Air Purifier. Please read this manual carefully for the correct usage information. Before using this product, be sure to read the section: "Important Safety Instructions."

After reading this manual, retain it in a convenient location for future reference.

FOR CUSTOMER ASSISTANCE (the United States)

To aid in answering questions if you call for service or for reporting loss or theft, please use the space below to record the model and serial number located on the back of the unit.

MODEL NUMBER

SERIAL NUMBER

DATE OF PURCHASE

Dealer Name

Address

City

State

Zip

Telephone

TO PHONE: Dial 1-800-BE-SHARP (237-4277) for:
SERVICE (for your nearest Sharp Authorized Servicer)
PARTS (for your Authorized Parts Distributor)
ACCESSORIES
ADDITIONAL CUSTOMER INFORMATION

TO WRITE: For service problems, warranty information, missing items and other assistance:
Sharp Electronics Corporation
Customer Assistance Center
1300 Naperville Drive
Romeoville, IL 60446-1091

TO ACCESS OUR WEB SITE: www.sharpusa.com

Please provide the following information when you write or call: model number, serial number, date of purchase, your complete mailing address (including zip code), your daytime telephone number (including area code) and description of the problem.

CONSUMER LIMITED WARRANTY

CONSUMER LIMITED WARRANTY FOR U.S. USERS

SHARP ELECTRONICS CORPORATION warrants to the first consumer purchaser that this Sharp brand product (the "Product"), when shipped in its original container, will be free from defective workmanship and materials, and agrees that it will, at its option, either repair the defect or replace the defective Product or part thereof with a new or remanufactured equivalent at no charge to the purchaser for parts or labor for the period(s) set forth below.

This warranty does not apply to any appearance items of the Product nor to the additional excluded item(s) set forth below nor to any Product the exterior of which has been damaged or defaced, which has been subjected to improper voltage or other misuse, abnormal service or handling, or which has been altered or modified in design or construction.

In order to enforce the rights under this limited warranty, the purchaser should follow the steps set forth below and provide proof of purchase to the servicer.

The limited warranty described herein is in addition to whatever implied warranties may be granted to purchasers by law. ALL IMPLIED WARRANTIES INCLUDING THE WARRANTIES OF MERCHANTABILITY AND FITNESS FOR USE ARE LIMITED TO THE PERIOD(S) FROM THE DATE OF PURCHASE SET FORTH BELOW. Some states do not allow limitations on how long an implied warranty lasts, so the above limitation may not apply to you.

Neither the sales personnel of the seller nor any other person is authorized to make any warranties other than those described herein, or to extend the duration of any warranties beyond the time period described herein on behalf of Sharp.

The warranties described herein shall be the sole and exclusive warranties granted by Sharp and shall be the sole and exclusive remedy available to the purchaser. Correction of defects, in the manner and for the period of time described herein, shall constitute complete fulfillment of all liabilities and responsibilities of Sharp to the purchaser with respect to the Product, and shall constitute full satisfaction of all claims, whether based on contract, negligence, strict liability or otherwise. In no event shall Sharp be liable, or in any way responsible, for any damages or defects in the Product which were caused by repairs or attempted repairs performed by anyone other than an authorized servicer. Nor shall Sharp be liable or in any way responsible for any incidental or consequential economic or property damage. Some states do not allow the exclusion of incidental or consequential damages, so the above exclusion may not apply to you.

THIS WARRANTY GIVES YOU SPECIFIC LEGAL RIGHTS. YOU MAY ALSO HAVE OTHER RIGHTS WHICH VARY FROM STATE TO STATE.

<u>Your Product Model Number & Description:</u>	KC-830U Air Purifier. Be sure to have this information available when you need service for your Product.
<u>Warranty Period for this Product:</u>	One (1) year parts and labor from date of purchase.
<u>Additional Item(s) Excluded From Warranty Coverage:</u>	Appearance items of the Product, filters, accessories, or any printed materials. Product which has been used for rental and/or commercial purposes.
<u>Where to Obtain Service:</u>	From a Sharp Authorized Servicer located in the United States. To find the location of the nearest Sharp Authorized Servicer, call Sharp Toll Free at 1-800-BE-SHARP.
<u>What to Do to Obtain Service:</u>	Ship prepaid or carry in your Product to a Sharp Authorized Servicer. Be sure to have Proof of Purchase available. If you ship the Product, be sure it is insured and packaged securely.

TO OBTAIN SUPPLY, ACCESSORY OR PRODUCT INFORMATION, CALL 1-800-BE-SHARP, OR VISIT OUR WEBSITE AT www.sharppusa.com

SHARP®

SHARP ELECTRONICS CORPORATION

Sharp Plaza, Mahwah, New Jersey 07495-1163

FOR CUSTOMER ASSISTANCE (Canada)

To aid in answering questions if you call for service or for reporting loss or theft, please use the space below to record the model and serial number located on the back side of the unit.

MODEL NUMBER

SERIAL NUMBER

DATE OF PURCHASE

Dealer Name

Address

City

Province

Postal Code

Telephone

TO PHONE: Dial 1-905-568-7140 for:

SERVICE (for your nearest Sharp Authorized Servicer)

PARTS (for your Authorized Parts Distributor)

ACCESSORIES

ADDITIONAL CUSTOMER INFORMATION

TO WRITE: For service problems, warranty information, missing items and other assistance:

Sharp Electronics of Canada Ltd.

Customer Care

335 Britannia Road East

Mississauga, Ontario L4Z 1W9

TO ACCESS OUR WEB SITE: www.sharp.ca

Please provide the following information when you write or call: model number, serial number, date of purchase, your complete mailing address (including Postal Code), your daytime telephone number (including area code) and description of the problem.

SHARP®

LIMITED WARRANTY

Consumer Electronics Products

Congratulations on your purchase!

Sharp Electronics of Canada Ltd. (hereinafter called "Sharp") gives the following express warranty to the first consumer purchaser for this Sharp brand product, when shipped in its original container and sold or distributed in Canada by Sharp or by an Authorized Sharp Dealer:

Sharp warrants that this product is free, under normal use and maintenance, from any defects in material and workmanship. If any such defects should be found in this product within the applicable warranty period, Sharp shall, at its option, repair or replace the product as specified herein.

This warranty shall not apply to:

- (a) Any defects caused or repairs required as a result of abusive operation, negligence, accident, improper installation or inappropriate use as outlined in the owner's manual.
- (b) Any Sharp product tampered with, modified, adjusted or repaired by any party other than Sharp, Sharp's Authorized Service Centres or Sharp's Authorized Servicing Dealers.
- (c) Damage caused or repairs required as a result of the use with items not specified or approved by Sharp, including but not limited to head cleaning tapes and chemical cleaning agents.
- (d) Any replacement of accessories, glassware, consumable or peripheral items required through normal use of the product including but not limited to earphones, remote controls, AC adapters, batteries, temperature probe, stylus, trays, filters, belts, ribbons, cables and paper.
- (e) Any cosmetic damage to the surface or exterior that has been defaced or caused by normal wear and tear.
- (f) Any damage caused by external or environmental conditions, including but not limited to transmission line/power line voltage or liquid spillage.
- (g) Any product received without appropriate model, serial number and CSA/cUL markings.
- (h) Any products used for rental or commercial purposes.
- (i) Any installation, setup and/or programming charges.

Should this Sharp product fail to operate during the warranty period, warranty service may be obtained upon delivery of the Sharp product together with proof of purchase and a copy of this LIMITED WARRANTY statement to an Authorized Sharp Service Centre or an Authorized Sharp Servicing Dealer. In home warranty service may be provided at Sharp's discretion on any Sharp television with the screen size of 27" or larger and on any Sharp Over-the-Range Microwave Oven.

This warranty constitutes the entire express warranty granted by Sharp and no other dealer, service centre or their agent or employee is authorized to extend, enlarge or transfer this warranty on behalf of Sharp. To the extent the law permits, Sharp disclaims any and all liability for direct or indirect damages or losses or for any incidental, special or consequential damages or loss of profits resulting from a defect in material or workmanship relating to the product, including damages for the loss of time or use of this Sharp product or the loss of information. The purchaser will be responsible for any removal, reinstallation, transportation and insurance costs incurred. Correction of defects, in the manner and period of time described herein, constitute complete fulfillment of all obligations and responsibilities of Sharp to the purchaser with respect to the product and shall constitute full satisfaction of all claims, whether based on contract, negligence, strict liability or otherwise.

WARRANTY PERIODS:

	Parts & Labour (exceptions noted)
Audio Product	1 year
Camcorder	1 year
DVD Product	1 year
Projector	1 year (lamp 90 days)
LCD TV	1 year
Microwave Oven	1 year (magnetron component-4 additional years)
Air Purifier	1 year
Portable Air Conditioner	1 year
Plasmacluster Ion Generator	1 year

To obtain the name and address of the nearest Authorized Sharp Service Centre or Dealer, please contact:
SHARP ELECTRONICS OF CANADA LTD. 335 Britannia Road East Mississauga, Ontario L4Z 1W9

For more information on this Warranty, Sharp Extended Warranty Offers, Sharp Canada Products, Accessory Sales, Dealer or Service Locations, please call (905) 568-7140
Visit our Web site: www.sharp.ca



IMPORTANT SAFETY INSTRUCTIONS

When using electrical appliances, basic safety precautions should be followed, including the following:

WARNING - To reduce the risk of electrical shock, fire or injury to persons:

- Read all instructions before using the unit.
- Use only a 120 volt outlet.
- The air purifier has a polarized plug (one blade is wider than the other). This plug will fit in a polarized outlet only one way. If the plug does not fit into the outlet, reverse it. If it still does not fit, contact a qualified electrician or service person.
- **Do not use the unit if the power cord or plug is damaged or the connection to the wall outlet is loosened.**
- Periodically remove dust from the power plug.
- **Do not insert fingers or foreign objects into the intake or air outlet.**
- **When removing the power plug, always hold the plug and never pull the cord.**
Electrical shock and/or fire from short circuit may occur as a result.
- **Do not remove the plug when your hands are wet.**
- **Do not use this unit near gas appliances or fireplaces.**
- **Remove the power plug from the wall outlet before cleaning the unit and when not using the unit.**
Electrical shock from bad insulation and/or fire from short circuit may occur as a result.
- **When refilling the Water Tank, cleaning the unit, or when the unit is not in use, be sure to unplug the unit. Electrical shock and/or fire from a short circuit may result.**
- **If the power cord is damaged, it must be replaced by the manufacturer, its service agent, Sharp Authorised Service Centre or similarly qualified person in order to avoid a hazard.**
- Do not operate when using aerosol insecticides or in rooms where there is oily residue, incense, sparks from lit cigarettes, chemical fumes in the air or in very high humidity conditions, such as a bathroom.
- Be cautious when cleaning the unit. Corrosive cleansers may damage the exterior.
- Only Sharp Authorised Service Centre should service this air purifier. Contact the nearest Service Centre for any problems, adjustments, or repairs.
- When carrying the unit, remove the Water Tank and Humidifying Tray first and hold the unit by handles on both sides.
- Do not drink the water in the Humidifying Tray or Water Tank.
- Change the water in the Water Tank daily with fresh tap water and regularly clean the Water Tank and Humidifying Tray. (See E-14 and E-15). When unit is not in use, dispose of the water in the Water Tank and Humidifying Tray. Leaving water in the Water Tank and/or Humidifying Tray may result in mold, bacteria and bad odors.
In rare cases, this bacteria may cause harmful physical effects.
- This appliance is not intended for use by persons (including children) with reduced physical, sensory or mental capabilities, or lack of experience and knowledge, unless they have been given supervision or instruction concerning use of the appliance by a person responsible for their safety.
Children should be supervised to ensure they do not play with the appliance.

NOTE - Radio or TV Interference

If this air purifier should cause interference to radio or television reception, try to correct the interference by one or more of the following measures:

- Reorient or relocate the receiving antenna.
- Increase the separation between the unit and radio/TV receiver.
- Connect the equipment into an outlet on a circuit different from that to which the receiver is connected.
- Consult the dealer or an experienced radio/TV technician for help.

This product fulfils the requirement of the International standard CISPR 11.

In conformity with this standard, this product is classified as group 2 class B equipment.

Group 2 means that the equipment intentionally generates radio-frequency in the form of electromagnetic radiation for electro-discharge machining equipment.

Class B equipment means that the equipment suitable to be used in domestic establishments.

CAUTIONS CONCERNING OPERATION

- Do not block the intake and/or air outlet.
- Do not use the unit near or on hot objects, such as stoves or heaters or where it may come into contact with steam.
- Always operate the unit in an upright position.
- **Always hold the handles on both sides of the unit when moving it.**
Holding the back panel when carrying may cause it to detach, thus dropping the unit and resulting in bodily injury.
- **Do not operate the unit without the filters, Water Tank, and Humidifying Tray properly installed.**
- **Do not wash and reuse the filters.**
Not only does it not improve filter performance, it may cause electrical shock or malfunction.
- **Clean the exterior with a soft cloth only.**
Do not use volatile fluids and/or detergents.
The unit surface may be damaged or cracked.
In addition, the sensors may malfunction as a result.
- **Frequency of maintenance required (descaling) will depend on the hardness or the impurities of the water that you use; the harder the water the more often descaling will be necessary.**
- **Keep the unit away from water.**

INSTALLATION GUIDELINES

- **During the operation of the product, please place the unit at least 6.5ft. (2m) away from equipment utilizing electrical waves such as televisions, radios or wave clocks.**
- **Avoid use in locations where furniture, fabrics or other items may come in contact with and restrict the air intake and/or air outlet.**
- **Avoid use in locations where the unit is exposed to condensation or rapid temperature changes. (Use under appropriate conditions between 41 - 95°F (5 - 35°C) in the room.)**
(If it is unavoidable please allow unit to stand for 1 hour before switching on.)
- **Place on a stable surface with sufficient air circulation.**
When placing the unit on a heavily carpeted area, it may cause the unit to vibrate slightly.
- **Avoid use in locations where grease or oily smoke is generated (such as in a kitchen, etc.).**
The unit surface may crack or the sensor may malfunction as a result.
- **Place the unit about 1-2 ft. (30 - 60cm) away from the wall in order to ensure proper airflow.**
The wall directly behind the air outlet may become dirty over time. When using the unit for an extended period of time in the same location, periodically clean the wall and protect the wall with a vinyl sheet, etc. to prevent the wall from becoming dirty.

FILTER GUIDELINES

- Follow the instructions in this manual for correct care and maintenance of the filters.
Use only filters designed for this product.

PART NAMES

MAIN UNIT DISPLAY

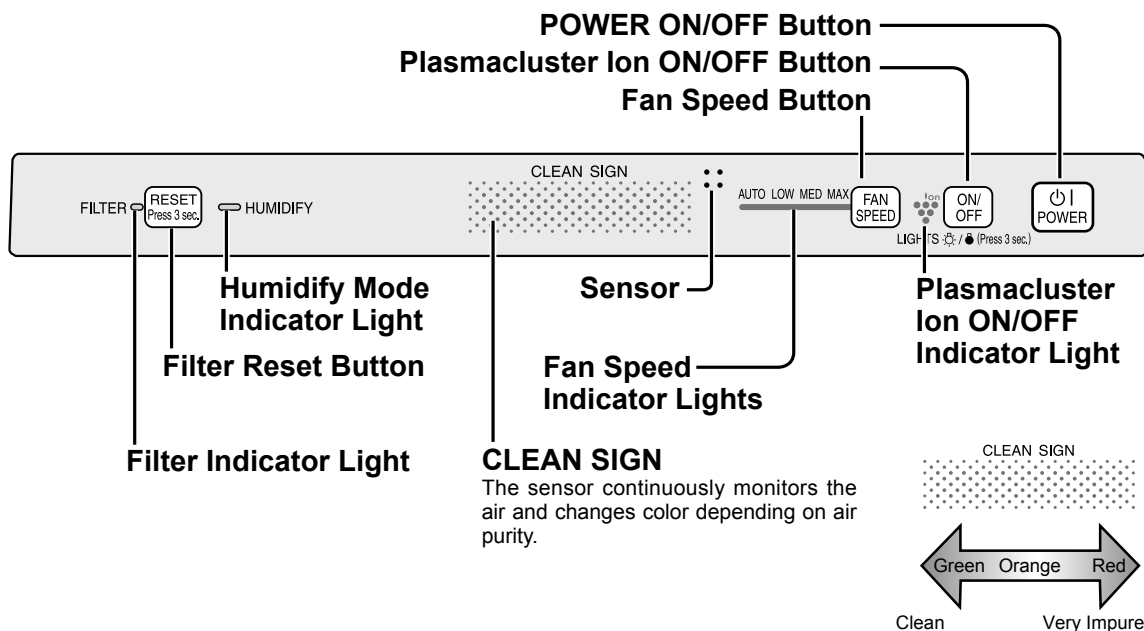

ILLUSTRATIVE DIAGRAM

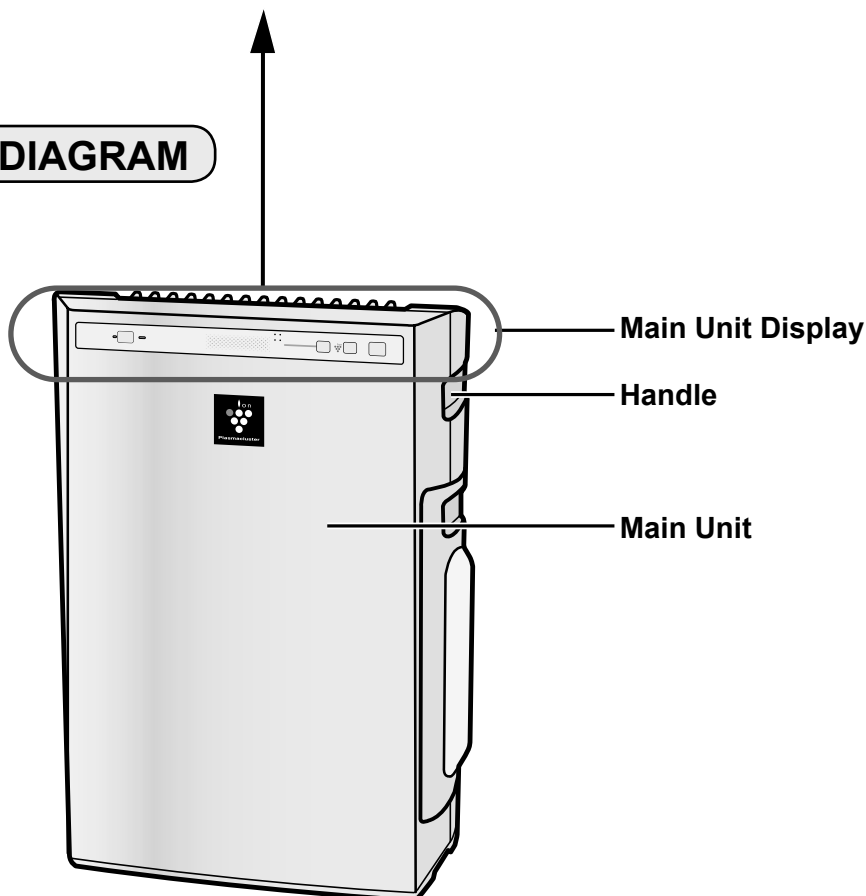

INCLUDED

- Operation manual

BACK

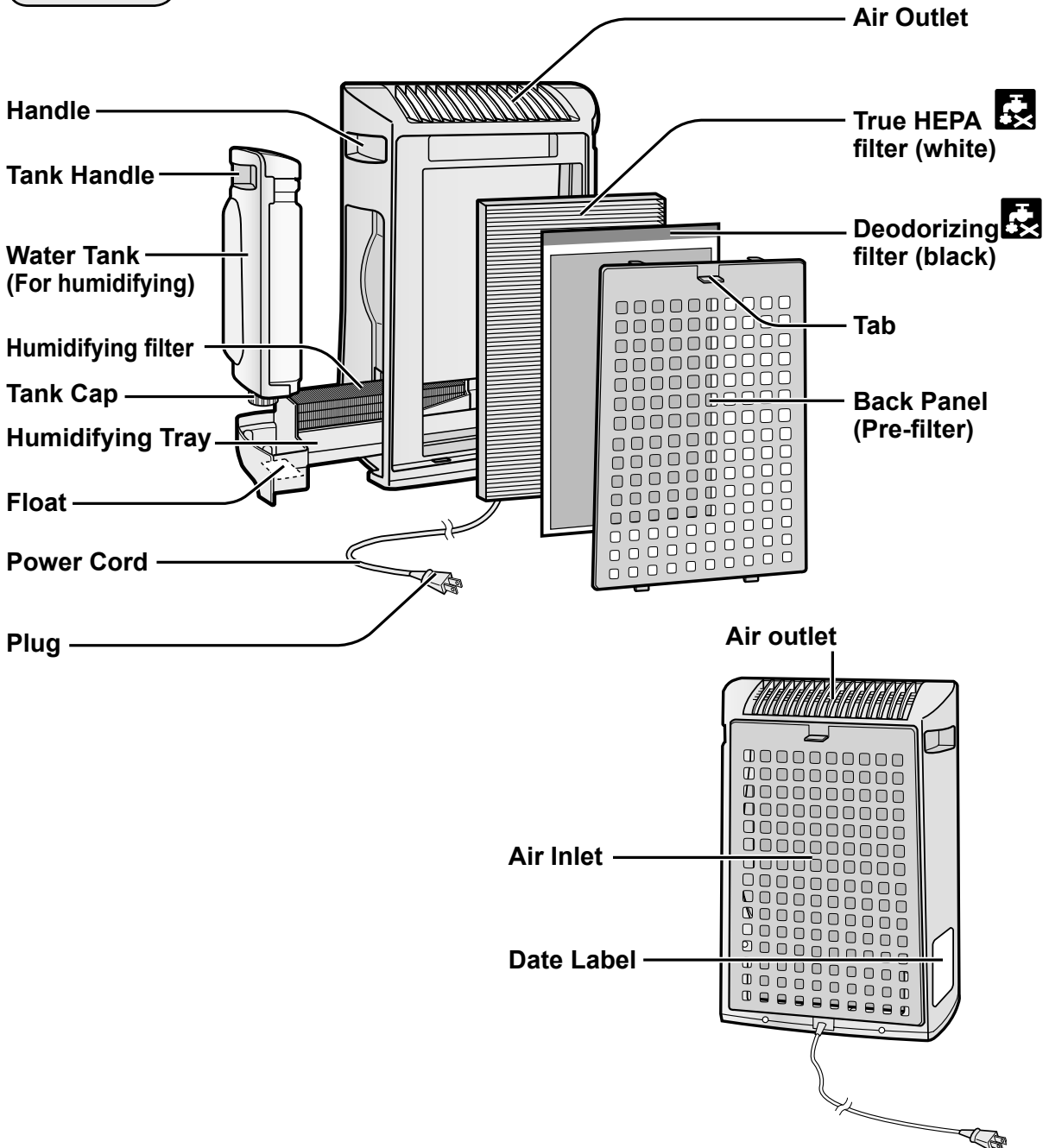

FILTER INSTALLATION

To maintain the quality of the filters they are installed in the main unit and packed in plastic bags. Be sure to remove the filters from the plastic bags before using the unit.

1 Remove the filters

- 1 Remove the Back Panel.
Pull the tab at the top of the Back Panel.

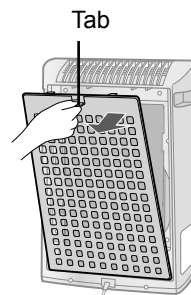

- 2 Remove the Deodorizing filter and True HEPA filter from the plastic bags.

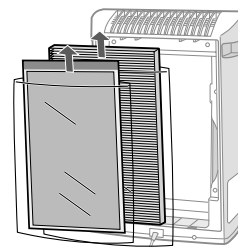

2 Install the filters

- 1 Place the True HEPA filter (white) and Deodorizing filter (black) within the main unit.

Do not install the True HEPA filter backwards or the unit will not operate properly.

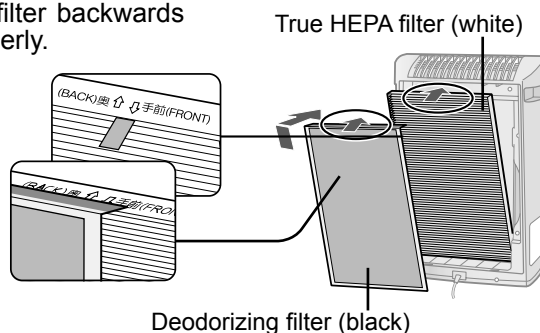

- 2 Replace the Back Panel to the main unit.

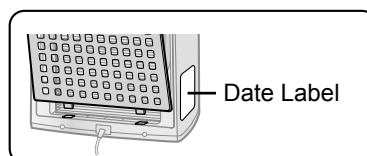

- 3 Fill in the usage start date and place on the unit as guide for when the filters should be replaced.

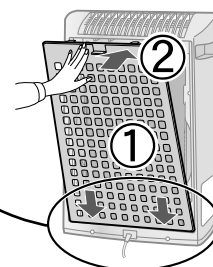

REFILLING THE WATER TANK

The unit can be used in the Clean Air Mode without putting water in the Water Tank. When using in the Humidify Mode, the Water Tank should be filled with water.

1 Remove the Water Tank by unlatching the top.

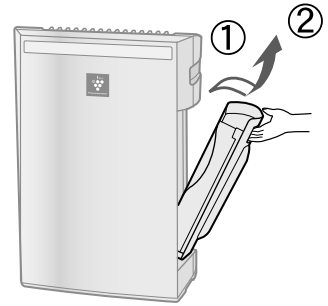

2 Remove the Tank Cap and carefully fill the Water Tank with tap water.

Change the water in the Water Tank every day with fresh tap water.



3 After filling, securely tighten the Tank Cap.

- Check to see that there is no water leaking.
- Be sure to wipe off any excess water on the outside of the Water Tank.
- When carrying the Water Tank, hold it with both hands so that the Water Tank opening is facing up.

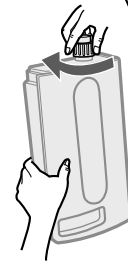

4 Replace the Water Tank in the unit.

The top latch will “click” in place when the Water Tank is properly installed.

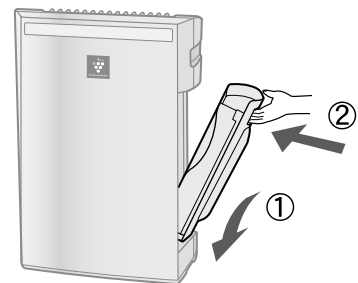

CAUTION

- Do not expose the unit to water. Short circuit and/or electrical shock may occur as a result.
- Do not use hot water 104 °F (40 °C), chemical agents, aromatic substances, dirty water, or other damaging substances, deformation and/or malfunction may occur.
- Use only fresh tap water. Use of other water sources may promote the growth of mold, fungus and/or bacteria.

OPERATION

MAIN UNIT OPERATION

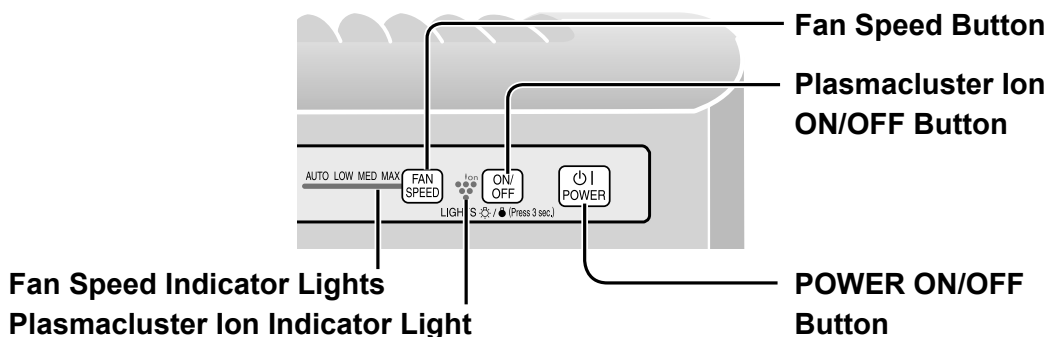

To select Clean Air mode, be sure the water tank and humidifying tray are empty.
To select Clean Air plus Humidify mode, fill the water tank and install on the unit.



Power ON/OFF Button

- Press to start operation (short beep) and stop operation (long beep)
- Plasmacluster Indicator Light and Fan Speed Indicator Light turn on/off.
- Unless the power cord has been unplugged, the operations starts in the previous mode it was operated in.



Fan Speed Button

- Press the Fan Speed Button to select the desired fan speed. Indicator Lights will show the fan speed currently selected.
- The operation mode can be switched as below.

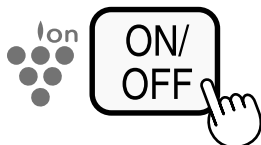
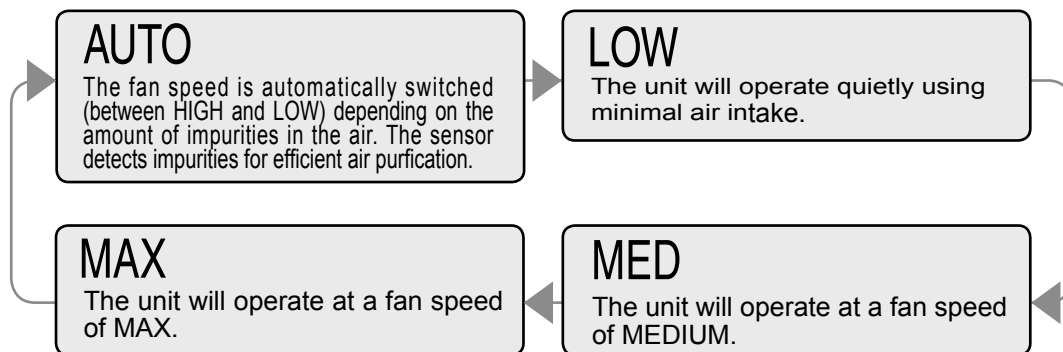

Plasmacluster Ion ON/OFF Button

Press the Plasmacluster Ion ON/OFF Button to turn Plasmacluster Ion Mode ON and OFF.
When Plasmacluster Ion is ON, the Plasmacluster Ion Indicator Light will turn on.(blue)

CARE AND MAINTENANCE

To maintain optimum performance of this air purifier, please clean the unit including the sensor and filters periodically.

When cleaning the unit, be sure to first unplug the power cord, and never handle the plug with wet hands. Electrical shock and/or bodily injury may occur as a result.

FILTER INDICATOR LIGHT

Care Cycle After 720 hours of use
(30days × 24hours = 720)

The Filter Indicator Light will illuminate as a reminder to perform maintenance of the Back Panel/Pre-filter, Sensor, and Humidifying Filter. The Indicator Light will turn on after approximately 720 hours of use.

After performing maintenance, reset the Filter Indicator.

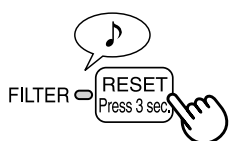

- 1 Plug the unit in, turn power ON.
- 2 Press the RESET button for 3 seconds.
 - The Filter Indicator Light will go off.
 - Even if the Filter Indicator Light is already off, the RESET button should be pressed to reset the maintenance timer.

BACK PANEL and SENSOR

Care Cycle Whenever dust accumulates
on the unit or every 2 months

Gently remove dust from the sensor opening and the back panel, using a vacuum cleaner attachment or similar tool.

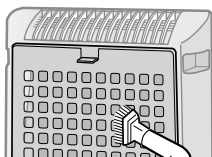
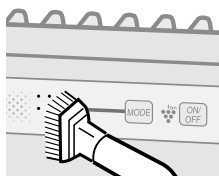

<When the back panel has stubborn dirt>

- 1 In case of heavy dirt, soak the back panel in water with a small amount of kitchen detergent.
(Approx. 10min.)
(Avoid scrubbing the back panel when washing.)
- 2 Rinse the back panel repeatedly with clean water to remove the solution residue.
- 3 Drip dry the panel to remove excess water.

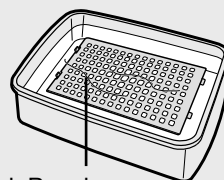

Back Panel

CARE AND MAINTENANCE

WATER TANK

Care Cycle Every day when Humidifying

Rinse the inside of the tank by leaving a small amount of luke-warm water inside, closing the tank cap firmly, and shaking the tank. Mild household detergents may be used to clean the inside of the tank, but detergent should be diluted and the tank should be thoroughly rinsed to remove all detergent residue.

(Note the Water Tank is not dishwasher safe.)

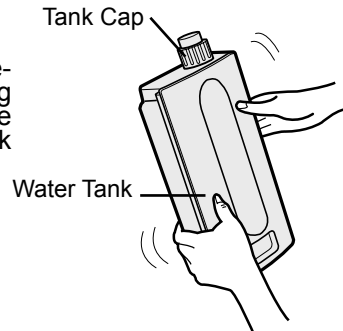

UNIT

Care Cycle Whenever dust accumulates on the unit or every 2 months

To prevent dirt or stains on the unit, clean regularly. If stains are allowed to remain, they may become difficult to remove.

Wipe with a dry, soft cloth

For stubborn stains or dirt, use a soft cloth dampened with warm water.

Do not use volatile fluids

Benzene, paint thinner, polishing powder, may damage the surface.

Do not use detergents

Detergent ingredients may damage the unit.

HUMIDIFYING TRAY

Care Cycle 1 month

Frequency of maintenance cycle will depend on the hardness of the water. Avoid spilling water when removing or cleaning the tray.

1 Remove the Water Tank and Humidifying Tray.

Unlatch the Water Tank first, then remove the tray. Use both hands when pulling out the Humidifying Tray to avoid spilling water.

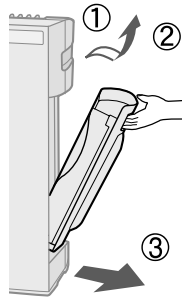

2 Remove the Humidifying filter from the Humidifying Tray. Drain accumulated water by tilting the Humidifying Tray slowly.

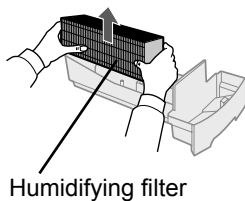

Humidifying filter

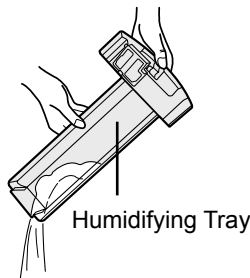

Humidifying Tray

3 Rinse the inside of the Humidifying Tray with lukewarm water to remove impurities.

- Do not remove the Styrofoam float.
- Clean difficult-to-reach parts with a cotton-tipped swab or tooth brush.

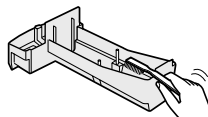

When Water Deposits are Difficult to Remove

1 Fill Humidifying Tray half-way with lukewarm water, add a small amount of mild kitchen detergent, and leave to soak for about 30 minutes.

Dilute detergent according to instructions on the container. Clean difficult-to-reach parts with a cotton swab or tooth brush.

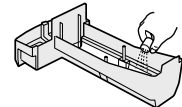

2 Rinse the Humidifying Tray with lukewarm water.

- Rinse until all detergent residue is removed.
- Inadequate rinsing may cause the detergent odor or changes in the shape/color of the main unit.

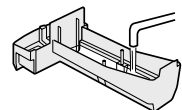

CAUTION

- Use only mild kitchen detergents to clean the Humidifying Tray. Use of non-designated chemicals or detergents can cause deformation, tarnishing, cracking (water leakage).

If the Styrofoam float comes off, replace by inserting the tabs of the Float into the holes in the Humidifying Tray as shown in the diagram.

- ② Insert the tab of the float into the hole.

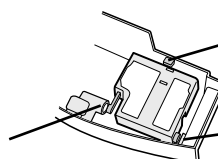

- ① Insert the float below this tab.

- ③ Insert the tab on the other side of the float into the hole.

CARE AND MAINTENANCE

When cleaning the unit, be sure to first unplug the power cord, and never handle the plug with wet hands. Electrical shock and/or bodily injury may occur as a result.

HUMIDIFYING FILTER

Care Cycle Once a month or when the Filter Indicator Light is on.

Frequency of maintenance cycle will depend on the hardness or the impurities of the water that you use; the harder the water the more often descaling will be necessary.

Pay attention not to spill water when cleaning the filter.

1 Remove the Water Tank and Humidifying Tray. (See E-15)

2 Remove the Humidifying filter from the Humidifying Tray.

Avoid spilling water from the Humidifying Tray.

3 Preparing the descaling solution.

Citric acid, available at some drugstores, or 100 % bottled lemon juice are used for descaling. Choose either one to use, and prepare the descaling solution.

<For using citric acid>

Dissolve 3 teaspoons of citric acid and 2 1/2 cups of lukewarm water in a suitable container, and stir well.

<For using lemon juice>

100 % bottled lemon juice can be used for descaling. Use only 100 % bottled lemon juice with no pulp (strain juice if necessary). Combine 1/4 cup lemon juice and 3 cups of lukewarm water in a container large enough to hold the Humidifying filter and stir well.

4 Pre-soak the Humidifying filter in the solution for 30 minutes before cleaning.

When using lemon juice, it is recommended to pre-soak longer than citric acid.

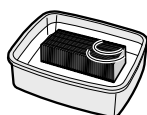

5 Rinse the Humidifying filter repeatedly with lukewarm water to remove all the solution residue.

Inadequate rinsing may cause odor and affect the performance and/or appearance of the unit.

* Do not scrub the Humidifying filter, rinse gently under lukewarm water only.

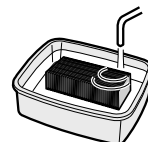

6 Attach the Humidifying filter to the Humidifying Tray, and replace the Humidifying Tray in the unit.

•The Humidifying filter does not need to be oriented in any particular position (forward/backward, up/down)

•When not using the unit for a long period of time, dry the Humidifying filter completely before replacing.

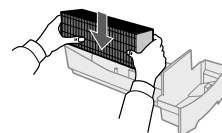

7 Plug in the unit, turn power ON, and press the Filter Reset Button on the display for more than 3 seconds to reset.

You may notice reddish-brown or white deposits forming on the surface of the Humidifying filter. These impurities (calcium, etc.) are due to the impurities contained in tap water; this is not a defect. Replace the Humidifying filter when it is covered completely in white deposits.

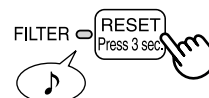

FILTER REPLACEMENT GUIDELINES

Filter life varies depending on the room environment, usage, and location of the unit.

If dust or odor persist, replace the filters.

(Refer to "Please read before operating your new Air Purifier")

Guide for filter replacement timing

- The presence of cigarette smoke, pet dander and other concentrated airborne particles may cause the filters to become clogged more quickly. Please check the filters regularly and replace as needed.

We recommend to replace the filters more frequently if the product is used in a condition significantly more severe than normal household use.

- True HEPA filter About 2 years after opening
- Deodorizing filter About 2 years after opening
- Humidifying filter About 1 year after opening

REPLACING THE FILTER

- 1 See page E-10,11 and E-15,16 for directions on how to install the filter when replacing.
- 2 Fill in the usage start date of the filter on the Date Label.

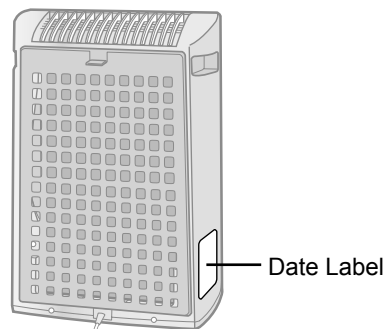

Replacement Filters

Model : FZ-P30SFU

- True HEPA filter : 1 unit
- Deodorizing filter : 1 unit

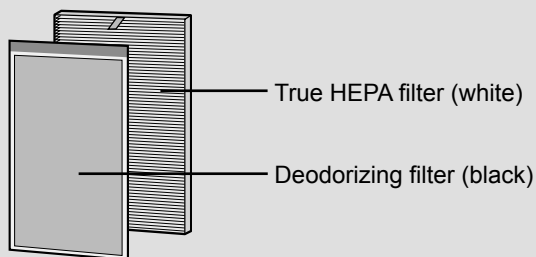

Model : FZ-P30MFU

- Humidifying filter : 1 unit

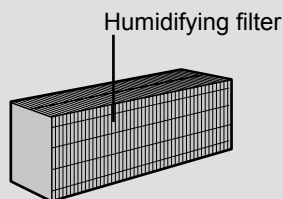

Please consult your dealer for purchase of replacement filter.

Disposal of Filter

Please dispose of the replaced filter according to the local disposal laws and regulations.

True HEPA filter materials :

- Filter : Polypropylene
- Frame : Polyester

Deodorizing filter materials :

- Polypropylene, Polyester, Activated charcoal

Humidifying filter materials :

- Rayon, Polyester

TROUBLESHOOTING

Before calling for service, please review the Troubleshooting chart below, since the problem may not be a unit malfunction.

SYMPTOM	REMEDY(not a malfunction)	
Odors and smoke are not removed.	<ul style="list-style-type: none"> • Clean or replace the filters if they appear to be heavily soiled. (See E-13,17) 	
The Clean Sign illuminates green even when the air is impure.	<ul style="list-style-type: none"> • The air could be impure at the time the unit was plugged in. Unplug the unit, wait one minute, and plug the unit in again. 	
The Clean Sign illuminates orange or red even when the air is clean.	<ul style="list-style-type: none"> • Sensor operation is affected if the odor sensor openings are dirty or clogged. Gently clean the sensor openings. (See E-13) 	
A clicking or ticking sound is heard from the unit.	<ul style="list-style-type: none"> • Clicking or ticking sounds may be audible when the unit is generating Plasmacluster ions. 	
The discharged air has an odor.	<ul style="list-style-type: none"> • Check to see if the filters are heavily soiled. • Clean or replace the filter. • Plasmacluster Air Purifiers may produce a slight odor. This is normal and is a result of the Plasmacluster Ions refreshing the air. 	
The unit does not operate when cigarette smoke is in the air.	<ul style="list-style-type: none"> • Is the unit installed in a location that is difficult for the sensor to detect cigarette smoke? • Are the sensor openings blocked or clogged? (In this case, clean the openings.) (See E-13) 	
Filter Indicator Light is illuminated.	<ul style="list-style-type: none"> • After cleaning or replacing the filters, connect the power cord to an outlet and press the Filter Reset Button for 3 seconds. (See E-13) 	
The Humidify Mode Indicator Light does not illuminate when the tank is not empty.	<ul style="list-style-type: none"> • Check Styrofoam float for impurities. Clean the Humidifying Tray. Ensure unit is located on a level surface. Check to see if the Humidifying Tray and Water Tank are correctly installed. 	
Water level in the tank does not decrease or decreases slowly.	<ul style="list-style-type: none"> • Check to see if the Humidifying Tray and Water Tank are correctly installed. Check the Humidifying filter. • Clean or replace the filter when it is heavily soiled. (See E-15, E-16, E-17) 	
The Clean Sign lights change colour frequently.	<ul style="list-style-type: none"> • The Clean Sign lights automatically change colors as impurities are detected by the sensor. 	
Flashing of the Fan Speed Indicator Light 'LOW'.	<ul style="list-style-type: none"> • Abnormal fan motor. 	<ul style="list-style-type: none"> • Turn power OFF to cancel the error display, wait one minute, and then turn power ON.

SPECIFICATIONS

Model		KC-830U		
Power supply		120V 60Hz		
Fan Speed operation	Fan Speed Adjustment	MAX	MED	LOW
	Rated Power (W)	30	12	4.7
	Fan Speed (CFM)	110	74	35
	Noise Level (dBA)	48	40	25
	Humidification (pints/hour)	0.8	0.6	0.3
Recommended Room Size *1		124 sq.ft (11.5 m ²)		
CADR (Dust/Smoke/Pollen)		92 / 80 / 130		
Water tank capacity (gallon)		0.55		
Sensor		odor sensor		
Filter type		True HEPA filter / Deodorizing filter		
Cord Length		6.5ft (2.0m)		
Dimensions		375mm(W)x205mm(D)x535mm(H) 14 ³ / ₄ in(W)x8 ¹ / ₈ in(D)x21 ¹ / ₈ in(H)		
Weight		13.9 lbs (6.3 kg)		

*1 Size of a room which is appropriate for operating the unit at maximum fan speed.

Standby Power

In order to operate the electrical circuits while the power plug is inserted in the wall outlet, this product consumes about 0.3W of standby power.

For energy saving, unplug the power cord when the unit is not in use.

Veillez lire ces instructions avant de faire fonctionner votre nouveau purificateur d'air

Certaines odeurs d'ingrédients absorbées par le filtre peuvent se séparer et être refoulées par la sortie d'air et se dégrader sous forme d'odeur nouvelle. Suivant le lieu d'utilisation, surtout dans des conditions extrêmes beaucoup plus exigeantes qu'une utilisation domestique, cette odeur risque de devenir forte dans un laps de temps plus court qu'à la normale. Dans ce cas nous vous recommandons d'acquérir le filtre kit FZ-P30SFU optionnel de remplacement.

NOTE

- Le purificateur d'air est conçu pour éliminer la poussière et les odeurs en suspension dans l'air, mais pas les gaz nocifs (par exemple le monoxyde de carbone contenu dans la fumée de cigarette). Si la source de l'odeur est toujours présente, il se peut que le purificateur d'air ne chasse pas entièrement l'odeur. (odeurs de matériaux de construction ou d'animaux par exemple).
- Lorsque vous fumez, il est conseillé d'aérer pour faciliter la ventilation.

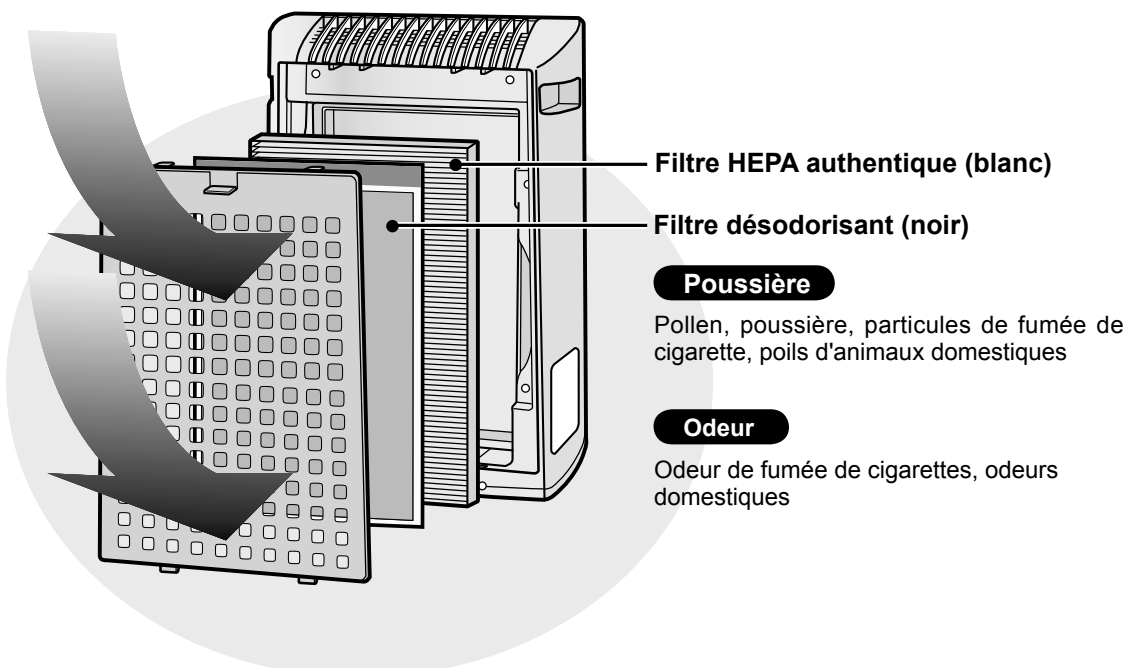

CARACTÉRISTIQUES

Combinaison unique de techniques de traitement de l'air
Action de trois filtres + Plasmacluster + Humidification

CAPTE LA POUSSIÈRE*

Le pré-filtre lavable capte la poussière et les autres grosses grosses particules en suspension dans l'air.

ATTÉNUÉ LES ODEURS

Le filtre désodorisant absorbe un grand nombre d'odeurs domestiques courantes.

RÉDUIT LE POLLEN ET LES MOISSURES*

Le filtre HEPA authentique intercepte 99,97 % des particules, d'une taille aussi petite que 0,3 micron.

RAFRAÎCHIT

Plasmacluster rafraîchit l'air à peu près de la même façon que la nature se purifie en émettant un mélange équilibré d'ions positifs et négatifs.

HUMIDIFIE

Chaque remplissage permet jusqu'à 10 heures d'humidification.**

*Lorsque l'air est acheminé à travers les filtres.

****Taille de la pièce : jusqu'à 124 pi²

Des capteurs contrôlent la qualité de l'air en continu pour ajuster automatiquement le fonctionnement en fonction de la pureté et de l'humidité de l'air détectées.

Déclaration de conformité

PURIFICATEUR D'AIR KC-830U DE SHARP

Cet appareil satisfait à la partie 18 des règles de la FCC.

Partie responsable:

SHARP ELECTRONICS CORPORATION
Sharp Plaza,
Mahwah, New Jersey 07495-1163

Déclaration de conformité

PURIFICATEUR D'AIR KC-830U DE SHARP

This ISM device complies with Canadian ICES-001

Partie responsable:

SHARP ELECTRONICS OF CANADA LTD.
335 Britannia Road East Mississauga, Ontario
L4Z 1W9 Canada
TÉL. : (905) 568-7140

TABLE DES MATIÈRES

POUR VOUS PROTÉGER..... F-2

INSTRUCTIONS DE SÉCURITÉ IMPORTANTES.... F-4

- **AVERTISSEMENT** F-4
- **PRÉCAUTIONS CONCERNANT LE FONCTIONNEMENT... F-5**
- **GUIDE D'INSTALLATION.....** F-5
- **GUIDE D'UTILISATION DES FILTRES** F-5

DÉSIGNATION DES PIÈCES F-6

- **AFFICHAGE DE L'UNITÉ PRINCIPALE** F-6
- **SCHÉMA ILLUSTRATIF** F-6
- **FOURNIS** F-7
- **DOS DE L'APPAREIL.....** F-7

PRÉPARATION F-8

- **INSTALLATION DES FILTRES** F-8
- **REPLISSAGE DU RÉSERVOIR D'EAU....** F-9

FONCTIONNEMENT F-10

- **FONCTIONNEMENT DE L'UNITÉ PRINCIPALE .** F-10

SOIN ET ENTRETIEN F-11

- **LAMPE DU FILTRE** F-11
- **PANNEAU ARRIÈRE ET CAPTEURS** F-11
- **RÉSERVOIR D'EAU** F-12
- **APPAREIL** F-12
- **BAC D'HUMIDIFICATION** F-13
- **FILTRE D'HUMIDIFICATION.....** F-14
- **GUIDE DE REMPLACEMENT DES FILTRES... F-15**

RÉSOLUTION DES PROBLÈMES F-16

CARACTÉRISTIQUES..... F-17

Nous vous remercions pour l'achat du Purificateur d'Air SHARP. Veuillez lire ce manuel intégralement pour vous assurer d'un usage correct de l'appareil. Avant d'utiliser le produit, assurez-vous d'avoir lu la section : « Instructions de sécurité importantes » Après avoir lu le manuel, gardez-le à portée de main pour future référence.

POUR VOUS PROTÉGER

Pour nous aider à répondre à vos questions au cas où vous appelleriez pour nous demander d'intervenir ou pour déclarer le vol ou la perte de votre machine, veuillez écrire les numéros de modèle et de série de la machine dans les espaces indiqués en bas de cette page. Vous trouverez ces numéros sur le dos de l'unité.

NUMÉRO DE MODÈLE

NUMÉRO DE SÉRIE

DATE DE L'ACHAT

Nom du Détaillant

Adresse

Ville

Province

Code Postal

Téléphone

POUR TÉLÉPHONER : Composez le 1-905-568-7140 pour :

SERVICE (Pour obtenir les coordonnées du Centre de service agréé Sharp le plus proche)

PIÈCES (Pour le nom d'un Revendeur de pièces agréé)

ACCESSOIRES

AUTRES INFORMATIONS

POUR NOUS ÉCRIRE : Pour de l'aide côté service, des informations sur la garantie, des pièces manquantes ou autre :

Sharp Électronique du Canada Ltée.
Service aux Client(e)s
335 Britannia Road East
Mississauga, Ontario L4Z 1W9

SHARP®

GARANTIE LIMITÉE

Produits Électronique grand public

Bravo! Vous Venez de faire un excellent achat!

Sharp Électronique du Canada Ltée (ci-après nommée "Sharp") donne la garantie expresse suivante à l'acheteur initial du produit ci-dessous mentionné de Sharp, si celui-ci est emballé dans son contenant original et s'il est vendu et distribué au Canada par Sharp ou par un Détaillant autorisé Sharp.

Sharp garantit que ledit produit est, s'il est utilisé et entretenu normalement, exempt de défaut de fabrication. Si un défaut de fabrication est décelé durant la période de garantie stipulée, Sharp s'engage à réparer ou remplacer, selon son choix, le produit spécifié ci-dessous.

La garantie offerte par Sharp ne s'applique pas:

- (a) Aux appareils qui ont été l'objet d'un emploi abusif, de négligence, d'un accident, d'une installation inadéquate ou d'une utilisation non appropriée, tel qu'il est mentionné dans le manuel du propriétaire;
- (b) Aux produits Sharp altérés, modifiés, réglés ou réparés ailleurs qu'aux bureaux de Sharp, à un centre agréé de service Sharp ou à un Détaillant autorisé au service Sharp;
- (c) Au dommage causé ou réparation requise à la suite de l'utilisation avec des articles non désignés ou approuvés par Sharp, y compris, mais non limité aux rubans pour nettoyage de tête et les nettoyeurs chimiques;
- (d) Au remplacement des accessoires, des pièces en verre, des articles consommables ou périphériques, devenu nécessaire à la suite d'une utilisation normale du produit, y compris, mais sans en être limité, aux écouteurs, lles télécommandes, les adaptateurs c.a., les piles, la sonde de température, les pointes de lecture, les plateaux, les filtres, les courroies, rubans, papier ou autre;
- (e) Aux défauts cosmétiques à la surface ou à l'extérieur de l'appareil, et qui sont causés par une usure normale;
- (f) Aux dommages causés par des conditions extérieures et relatives à l'environnement, y compris mais non limité à du liquide répandu, une tension de la ligne électrique ou de transmission trop élevée ou autre;
- (g) Aux produits dont le numéro de série et de modèle ou le marquage CSA/cUL, ou les deux, ont été enlevés ou effacés;
- (h) Aux produits de consommation ou utilisés à des fins de location.
- (i) Aux coûts d'installation, configuration et/ou programmation.

Si un défaut de fabrication est décelé dans ce produit Sharp au cours de la période de la garantie. La réparation sous garantie est offerte à la condition que le produit Sharp soit livré accompagné de la preuve d'achat et une copie de cette GARANTIE LIMITÉE à un centre agréé de service Sharp ou à un Détaillant autorisé au service Sharp. La garantie de service à domicile peut être offerte, à la discrétion de Sharp, sur tous les téléviseurs Sharp dont l'écran est de 27 pouces ou plus et sur les fours micro-onde Sharp au-dessus de la cuisinière.

La garantie ci-dessus constitue la seule garantie expresse accordée par Sharp. Aucun autre détaillant, aucun centre de service, leurs représentants ou employés, ne sont autorisés à prolonger la durée de la garantie, à fournir des garanties autres ou à transférer cette garantie au nom de Sharp. Dans la mesure où la loi en vigueur le permet, Sharp décline toute responsabilité pour les pertes ou les dommages directs ou indirects, pour les pertes ou les dommages imprévus et pour les pertes de profits indirectes résultant d'un défaut de fabrication du produit, y compris les dommages reliés à la perte de temps ou d'utilisation de ce produit Sharp. L'acheteur doit assumer les coûts de démontage, de réinstallation, de transport et d'assurance de l'appareil. La réparation des défauts, selon la manière et durant la période de temps ci-haut décrites, constitue l'exécution complète de toutes les obligations et les responsabilités de Sharp vis-à-vis de l'acheteur en ce qui a trait au produit et constituera un acquittement complet pour toute réclamation, qu'elle soit basée sur le contrat, la négligence, la responsabilité stricte ou autre.

PÉRIODES DE GARANTIE:

Périodes de Garantie	Pièces et travail (exceptions notées)
Produits audio	1 an
Caméscope	1 an
Produits DVD	1 an
Téléprojecteurs	1 an (ampoule 90 jours)
TV à affichage aux cristaux liquides	1 an
Four au micro-ondes	1 an (magnétron 4 ans supplémentaires-pièces seulement)
Magnétoscopes	1 an
Purificateur d'air	1 an
Climatiseur portatif	1 an
Générateur à Ion Plasmacluster	1 an

Pour obtenir le nom et l'adresse du Centre de service ou du Détaillant autorisé au service Sharp le plus près, veuillez écrire ou téléphoner à:
SHARP ÉLECTRONIQUE DU CANADA LTÉE., 335 Britannia Road East, Mississauga, Ontario, L4Z 1W9

Pour plus de renseignements sur cette garantie, sur des offres de garantie prolongée de Sharp, sur des produits de Sharp Canada, sur la vente d'accessoires, sur l'emplacement de détaillants ou de centres de service chez le détaillant, veuillez composer le
(905)-568-7140.

Visitez notre site web : www.sharp.ca



INSTRUCTIONS DE SÉCURITÉ IMPORTANTES

Lors de l'utilisation d'appareils électriques, les précautions de sécurité de base doivent être suivies, notamment les suivantes :

AVERTISSEMENT - Pour réduire le risque d'électrocution, d'incendie ou de blessures corporelles:

- Lisez toutes les instructions avant d'utiliser l'appareil.
- Ne branchez qu'à une prise de 120 volts.
- Le purifi cateur d'air est doté d'une fiche polarisée (une lame est plus large que l'autre). Cette fiche s'adapte dans une prise polarisée uniquement d'un côté. Si la fiche n'entre pas dans la prise, retournez-la. Si elle ne rentre toujours pas dans la prise, contactez un électricien ou un technicien qualifié.
- **N'utilisez pas l'appareil si le câble d'alimentation ou sa fi che a subi des dommages ou encore si le raccordement à la prise du secteur n'est pas sûr.**
- Dépoussiérez occasionnellement la fiche.
- **N'introduisez pas les doigts ou le moindre objet dans les bouches d'entrée d'air ou d'évacuation.**
- **Pour débrancher le câble d'alimentation, tirez-le en le tenant par la fiche, ne tirez jamais sur le câble.** Sinon, cela risque de provoquer une électrocution, un incendie ou les deux à la suite d'un court-circuit.
- **Ne débranchez pas la fiche avec les mains mouillées.**
- **N'utilisez pas cet appareil près d'appareils à gaz ou de foyers.**
- **Débranchez la fiche d'alimentation électrique de la prise murale avant de nettoyer l'appareil et lorsque celui-ci n'est pas utilisé.**

Vous risqueriez de provoquer un choc électrique à cause d'une mauvaise isolation et/ou un incendie à cause d'un court-circuit.

- **Lorsque vous remplissez le réservoir d'eau, que vous nettoyez l'appareil ou que l'appareil ne sert pas, assurez-vous de couper le courant au secteur. Sinon, cela risque de provoquer une électrocution, un incendie ou les deux à la suite d'un court-circuit.**
- **Si le câble d'alimentation est endommagé, il doit être remplacé par le fabricant, son agent de service, le centre de service agréé Sharp (SAV) ou une personne similairement qualifi ée pour éviter tout danger.**
- N'utilisez pas lorsque l'atmosphère d'une pièce contient des insecticides en aérosol, des vapeurs d'huile, de l'encens, des étincelles de cigarettes allumées ou des émanations chimiques ou dans les endroits humides où l'appareil risque de se mouiller comme les salles de bains.
- Usez de prudence lors du nettoyage. Les nettoyeurs corrosifs puissants risquent d'endommager l'extérieur de l'appareil.
- Seul un centre de service agréé Sharp (SAV) devrait entretenir ce purifi cateur d'air. Contactez le centre de service le plus proche dans le cas de problèmes, de réglages nécessaires ou de réparations quelconques.
- Lorsque vous transportez l'appareil, retirez d'abord le réservoir d'eau et le bac d'humidifi cation et tenez l'appareil par les poignées des deux côtés.
- Ne buvez pas l'eau du bac d'humidifi cation ou du réservoir d'eau.
- Chaque jour, remplacez l'eau du réservoir par de l'eau fraîche du robinet et nettoyez régulièrement le réservoir d'eau et le bac d'humidifi cation. (Reportez-vous aux pages F-12 et F-13). Quand l'appareil ne sert pas, jetez l'eau du réservoir d'eau et du bac d'humidifi cation.
Le fait de laisser de l'eau dans le réservoir d'eau et le bac d'humidification peut produire des moisissures, des bactéries ou les deux.
- Cet appareil ne doit pas être utilisé par des personnes (enfants inclus) aux capacités physiques, sensorielles ou mentales réduites, ou par des personnes manquant d'expérience et de connaissances, à moins qu'elles soient supervisées par une personne responsable de leur sécurité ou que cette personne leur ait donné les instructions nécessaires à l'utilisation de cet appareil.
Les enfants doivent être surveillés afin de s'assurer qu'ils ne jouent pas avec l'appareil.

NOTE - Brouillage de la radio ou de la télévision

Si ce purifi cateur d'air perturbe la réception en radio ou en télévision, essayez de remédier aux interférences en prenant l'une des mesures suivantes ou plus:

- Réorientez ou déplacez l'antenne de réception.
- Éloignez l'appareil du poste de radio ou de télévision.
- Branchez l'équipement et le récepteur sur des circuits électriques différents.
- Consultez le revendeur ou un technicien radio/TV confi rmé pour obtenir de l'aide.

Ce produit remplit les exigences de la norme internationale CISPR 11.

En conformité avec cette norme, ce produit est classé en tant qu'appareil de groupe 2 de classe B.

Le groupe 2 signifie que l'équipement génère intentionnellement des radiofréquences sous la forme de radiation électromagnétique pour le matériel d'usinage par étincelage.

Un appareil appartenant à la classe B convient à l'utilisation dans les établissements domestiques.

PRÉCAUTIONS CONCERNANT LE FONCTIONNEMENT

- Ne bouchez ni la bouche d'entrée, ni la bouche d'évacuation.
- N'utilisez pas l'unité sur des objets chauds ou à proximité, comme sur une cuisinière ou un radiateur ou près d'une source de vapeur d'eau.
- Utilisez toujours l'appareil en position verticale.
- **Maintenez toujours les poignées des deux côtés de l'appareil lorsque vous le déplacez.**
Tenir l'appareil par le panneau arrière risque de détacher ce dernier et de causer des blessures corporelles par la chute de l'appareil.
- **Ne faites jamais fonctionner l'appareil sans avoir les filtres, le réservoir d'eau et le bac d'humidification bien installés.**
- **Il ne faut pas laver et réutiliser les filtres.**
En plus de ne pas augmenter l'efficacité du filtre, cela présente des risques d'électrocution ou de dysfonctionnement.
- **Ne nettoyez l'extérieur qu'avec un chiffon doux.**
N'utilisez pas de liquides et/ou détergents volatils.
La surface de l'unité risque d'être endommagée ou craquelée.
De plus, les capteurs risquent de ne plus fonctionner.
- **La fréquence de l'entretien requis (détartrage) dépend de la dureté ou des impuretés de l'eau que vous utilisez ; plus l'eau est dure, plus souvent il faut détarter.**
- **Ne mouillez pas l'appareil.**

GUIDE D'INSTALLATION

- Lorsque le purifi cateur fonctionne, installez-le à plus de 6,5 pi (2 m) des appareils à ondes électromagnétiques (télévision, radio, émetteurs...)
- Évitez les emplacements où des meubles, des tissus ou d'autres objets risquent d'entrer en contact avec l'entrée et/ou la sortie d'air et de réduire ainsi leur efficacité.
- Évitez d'utiliser là où l'unité est exposée à la condensation ou à de fortes fluctuations de température. (Utilisation dans les conditions appropriées de la pièce entre 41 et 95°F (0 et 35°C).)
(Si nécessaire, laissez l'appareil hors tension pendant 1 heure avant de le mettre sous tension.)
- Placez l'appareil sur une surface stable dans un endroit aéré.
Sur un tapis épais, l'appareil peut vibrer légèrement.
- Évitez les emplacements où de la fumée grasseuse ou huileuse est générée. (tel qu'une cuisine, etc.)
La surface de l'unité peut craqueler ou le capteur risque de ne plus fonctionner.
- Placez l'appareil à environ 1~2 pi (30 cm~60 cm) du mur afin de garantir une circulation d'air suffisante.

Le mur situé directement derrière la bouche d'évacuation peut devenir sale avec le temps. Lors d'une utilisation pendant une longue période de temps au même endroit, nettoyez périodiquement le mur et protégez-le d'une feuille de vinyle, etc., pour empêcher qu'il ne se salisse.

GUIDE D'UTILISATION DES FILTRES

- Suivez les instructions de ce manuel pour bien assurer le soin et l'entretien des filtres.
Utilisez seulement les filtres conçus pour ce produit.

DÉSIGNATION DES PIÈCES

AFFICHAGE DE L'UNITÉ PRINCIPALE



SCHÉMA ILLUSTRATIF



FOURNIS

- Manuel d'utilisation

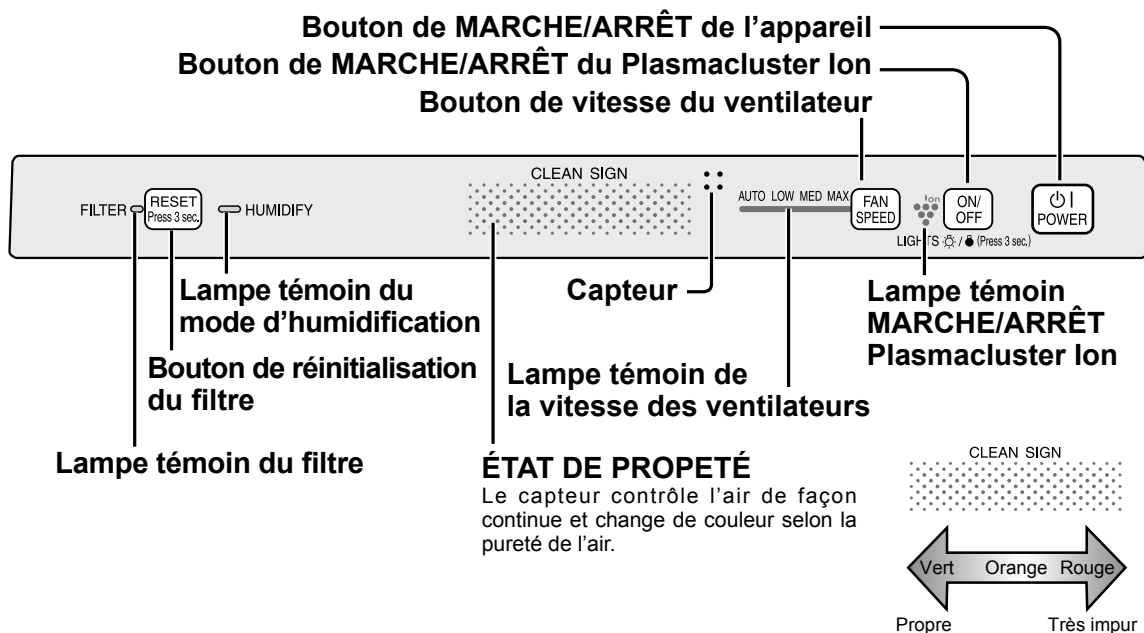
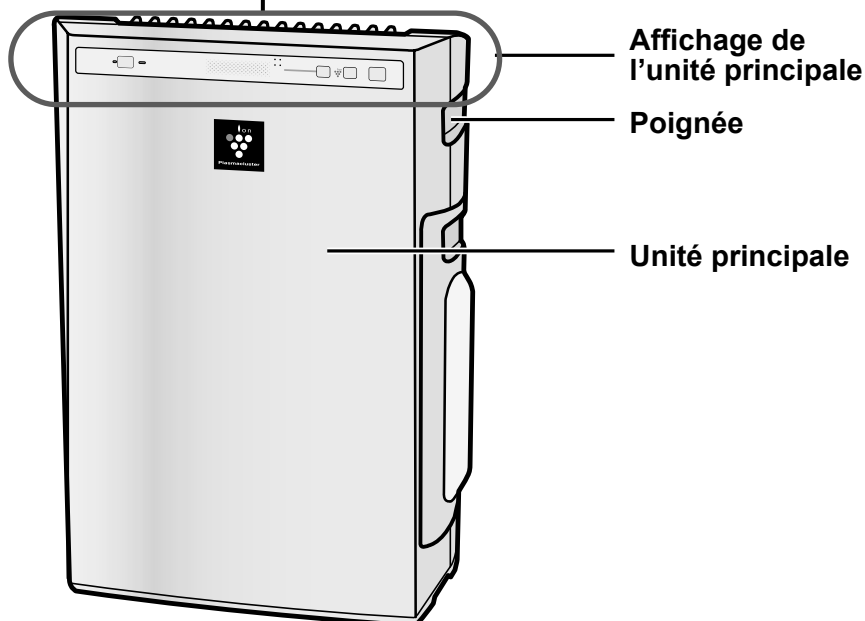
DOS DE L'APPAREIL

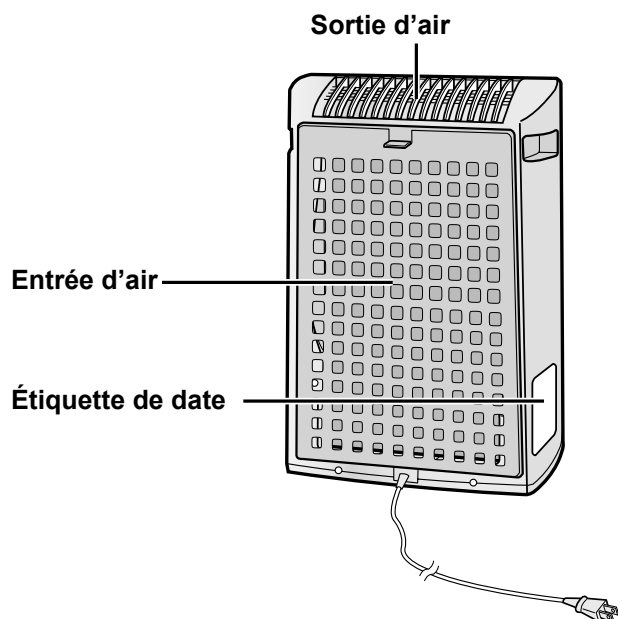
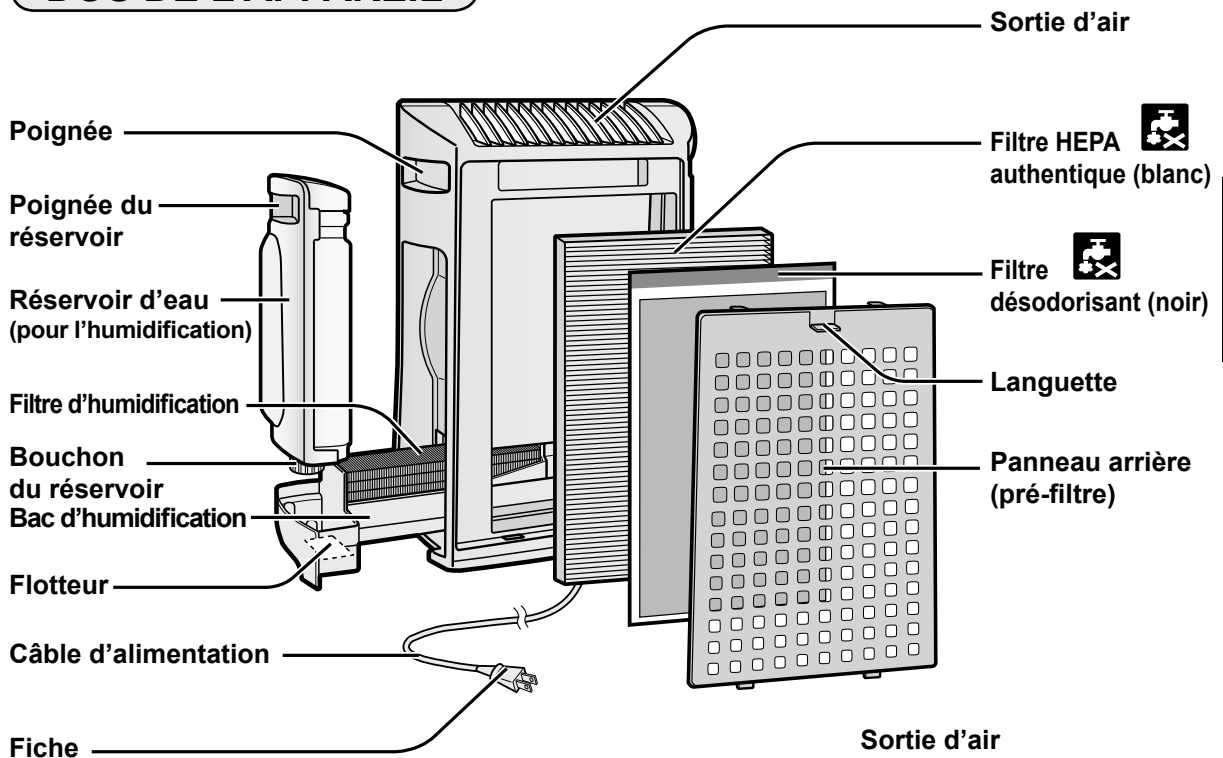

INSTALLATION DES FILTRES

Pour maintenir la qualité des filtres, ceux-ci sont emballés dans des sacs en plastique et placés dans l'appareil. N'oubliez pas de retirer les filtres des sacs et de les replacer dans l'appareil avant l'utilisation initiale.

1 Retirez les filtres

1 Retirez le panneau arrière.

Tirez la languette en haut du panneau arrière.

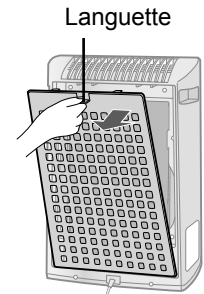

2 Retirez le filtre désodorisant et filtre HEPA authentique du sac en plastique.

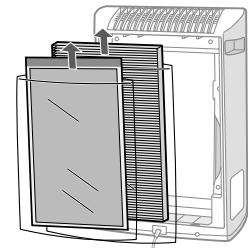

2 Installez les filtres

1 Placez le filtre HEPA authentique (blanc) et Filtre désodorisant (noir) dans l'unité principale.

L'appareil ne fonctionnera pas correctement si le filtre HEPA authentique est placé à l'envers.

Filtre HEPA authentique (blanc)

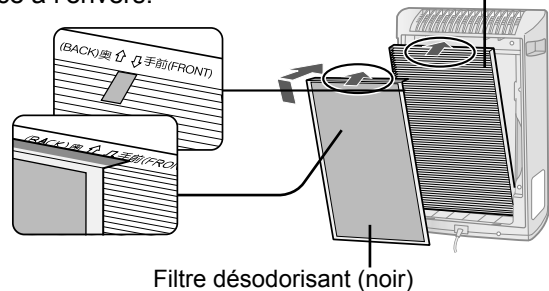

2 Remplacez le panneau arrière sur l'unité principale.

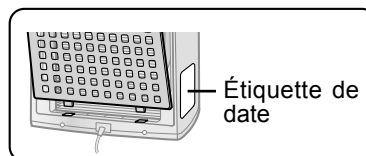

3 Complétez avec la date de début d'utilisation et mettez l'étiquette sur l'appareil comme guide de remplacement de filtres.

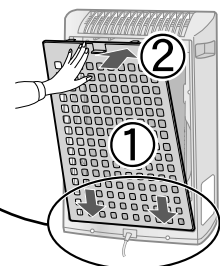

REPLISSAGE DU RÉSERVOIR D'EAU

On peut utiliser l'appareil en mode d'épuration de l'air sans remplir le réservoir d'eau. Lorsque vous utilisez le mode d'épuration d'air et d'humidification, le réservoir d'eau doit être rempli.

1 Retirez le réservoir d'eau en déverrouillant le haut.

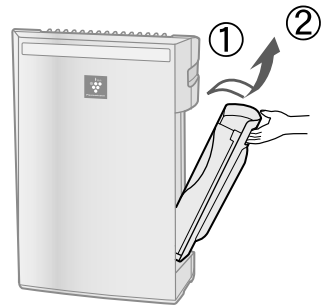

2 Retirez le bouchon du réservoir et remplissez soigneusement le réservoir avec de l'eau du robinet.

Remplacez chaque jour l'eau du réservoir par de l'eau fraîche du robinet.

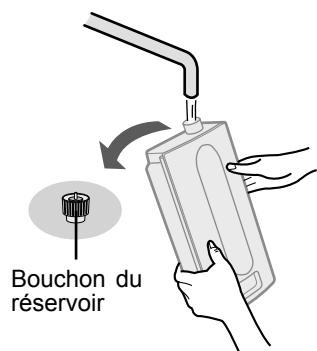

3 Après le remplissage, serrez bien le bouchon du réservoir.

- Assurez-vous qu'il n'y a pas de fuite d'eau.
- Ne manquez pas d'essuyer tout excès d'eau sur l'extérieur du réservoir.
- Lorsque vous transportez le réservoir d'eau, tenez-le des deux mains et orientez son ouverture vers le haut.

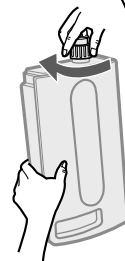

4 Remplacez le réservoir d'eau dans l'appareil.

Le verrou supérieur s'enclenche lorsque le réservoir d'eau est bien installé.

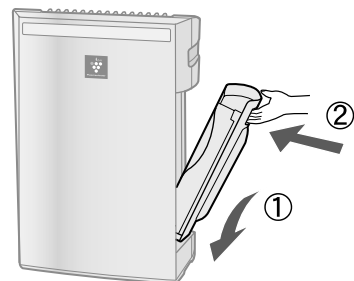

ATTENTION

- N'exposez pas l'appareil à l'eau. Cela risque de provoquer un court-circuit, une électrocution ou les deux.
- N'utilisez pas d'eau chaude (104 °F ou 40 °C), d'agents chimiques, de substances aromatiques, d'eau sale ou d'autres substances nuisibles. Cela risque de provoquer une déformation, un dysfonctionnement ou les deux.
- N'utilisez que l'eau de robinet. L'utilisation d'autres types d'eau risque de propager des champignons de moisissure et des bactéries.

FONCTIONNEMENT

FONCTIONNEMENT DE L'UNITÉ PRINCIPALE

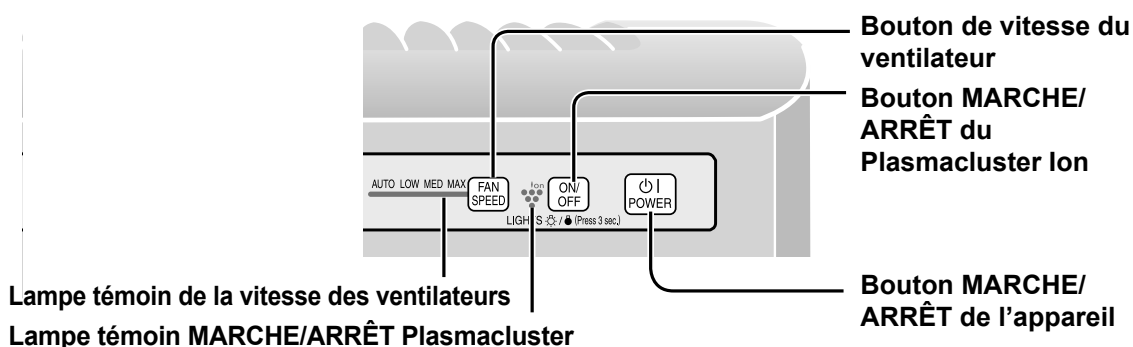

Avant de choisir le mode Air Pur, assurez-vous que le réservoir d'eau et que le bac d'humidification sont vides.
Avant de choisir le mode Air Pur plus Humidification, remplissez le réservoir d'eau et placez le dans l'appareil.



Bouton MARCHE/ARRÊT de l'appareil

- Appuyez pour lancer (bip court) et arrêter (bip long) le fonctionnement.
- Allume/éteint les lampes témoins du Plasmacluster et de vitesse de ventilation.
- Le fonctionnement démarre avec le dernier mode utilisé, sauf si le câble d'alimentation a été débranché.



Bouton de vitesse du ventilateur

- Appuyez sur le Bouton de vitesse du ventilateur pour sélectionner la vitesse souhaitée de ventilation. Les lampes témoins indiqueront la vitesse actuellement sélectionnée.
- Vous pouvez commuter le mode de fonctionnement.

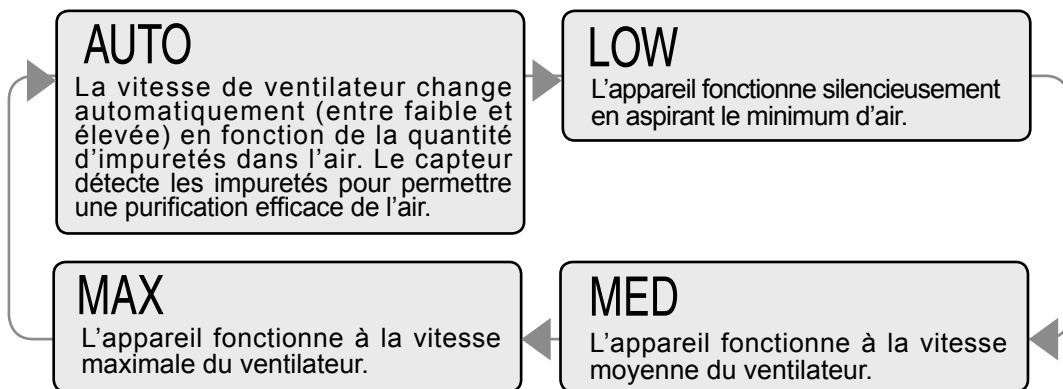

Bouton MARCHE/ARRÊT du Plasmacluster Ion

Appuyez sur la touche MARCHE/ARRÊT de Plasmacluster Ion pour lancer et arrêter le mode Plasmacluster Ion. Lorsque Plasmacluster Ion est lancé, le lampe témoin Plasmacluster Ion s'allume.(bleu)

SOIN ET ENTRETIEN

Pour maintenir le rendement optimal de ce purificateur d'air, veuillez nettoyer l'appareil périodiquement, y compris le capteur et les filtres. Lorsque vous nettoyez l'appareil, prenez soin de débrancher le câble d'alimentation en premier et ne manipulez jamais la fiche avec les mains mouillées. Sinon, vous vous exposez à une électrocution, à des blessures corporelles ou aux deux.

LAMPE DU FILTRE

Cycle d'entretien **Après 720 heures d'utilisation (30 jours × 24 h = 720)**

La lampe du filtre s'allume pour rappeler qu'il est temps d'entretenir le panneau arrière/pré-filtre, les capteurs et le filtre d'humidification. La lampe témoin s'allume au bout d'environ 720 heures d'utilisation.

Après l'entretien, réinitialisez la lampe témoin du filtre.

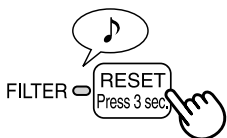

- 1 Branchez l'appareil, allumez-le.
- 2 Appuyez sur le bouton de réinitialisation (RESET) pendant 3 secondes.
 - La lampe du filtre s'éteint.
 - Même si la lampe du filtre est déjà éteinte, le bouton de réinitialisation (RESET) doit être enfoncé pour que la minuterie d'entretien soit réinitialisée.

PANNEAU ARRIÈRE ET CAPTEURS

Cycle d'entretien **Quand la poussière s'accumule sur l'appareil ou tous les 2 mois**

Dépoussiérez délicatement l'ouverture des capteurs et le panneau arrière, à l'aide d'un accessoire d'aspirateur ou d'un outil similaire.

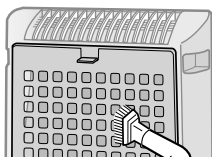
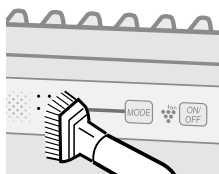

<Lorsque le panneau arrière est encrassé>

- 1 Si ce dernier est recouvert d'une couche de crasse huileuse, plongez-le dans une solution de détergent de cuisine. (Approx. 10min.) (Évitez toute éraflure du panneau arrière pendant son lavage.)
- 2 Rincez plusieurs fois le panneau arrière à l'eau propre pour éliminer tout résidu de solution.
- 3 Faites égoutter le panneau pour que l'excès d'eau s'en échappe.

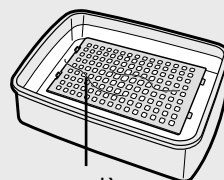

Panneau arrière

SOIN ET ENTRETIEN

RÉSERVOIR D'EAU

Cycle d'entretien

Chaque jour en cas d'humidification

Rincez l'intérieur du réservoir en laissant une petite quantité d'eau tiède à l'intérieur, en fermant bien le bouchon du réservoir, puis en secouant le réservoir. Les détergents ménagers doux peuvent servir à nettoyer l'intérieur du réservoir, mais ils doivent être dilués, et le réservoir doit être rincé méticuleusement pour éliminer tout résidu de détergent.

(Notez que le réservoir d'eau ne va pas au lave-vaisselle.)

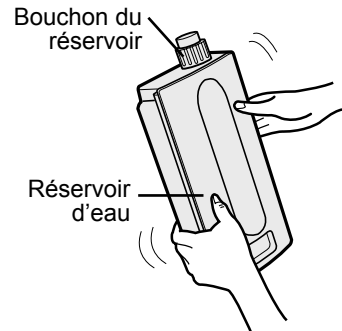

APPAREIL

Cycle d'entretien

Quand la poussière s'accumule sur l'appareil ou tous les 2 mois

Afin d'éviter l'accumulation de saleté ou de taches sur l'appareil, nettoyez régulièrement. Si vous laissez les taches trop longtemps, elles peuvent être difficiles à nettoyer.

Essayez avec un chiffon sec et doux

Pour les taches ou les salissures rebelles, essayez avec un chiffon doux humidifié avec de l'eau tiède.

N'utilisez pas de liquides volatils

Le benzène, le diluant de peinture, la pâte à polir risquent d'endommager la surface.

N'utilisez pas de détergents

Les agents détersifs peuvent abîmer l'unité.

BAC D'HUMIDIFICATION

Cycle d'entretien 1 mois

La fréquence du cycle d'entretien dépend de la dureté de l'eau. Évitez de renverser de l'eau lorsque vous retirez ou nettoyez le bac.

1 Retirez le réservoir d'eau et le bac d'humidification.

Déverrouillez d'abord le réservoir d'eau, puis retirez le bac.

Tirez le bac d'humidification avec les deux mains pour éviter de renverser de l'eau.

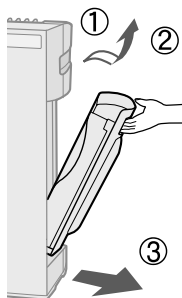

Si les dépôts de l'eau sont difficiles à enlever

1 Remplissez le bac d'humidification à demi avec de l'eau tiède, ajoutez une petite quantité de détergent de cuisine doux et laissez tremper environ 30 minutes.

Diluez le détergent conformément aux instructions sur l'emballage. Nettoyez les parties difficiles à atteindre avec un coton-tige ou une brosse à dents.

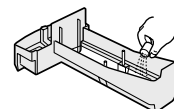

2 Retirez le filtre d'humidification du bac d'humidification. Videz l'eau accumulée en inclinant lentement le bac d'humidification.

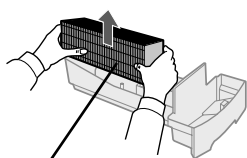

Filtre d'humidification

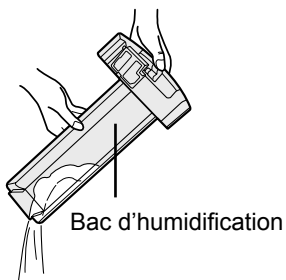

Bac d'humidification

2 Rincez le bac d'humidification à l'eau tiède.

- Rincez jusqu'à ce que tout résidu de détergent disparaisse.
- Un rinçage inadéquat peut causer une odeur de détergent ou des changements dans la forme/la couleur de l'unité principale.

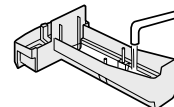

3 Rincez l'intérieur du bac d'humidification à l'eau tiède pour retirer les impuretés.

- Ne retirez pas le flotteur de mousse de polystyrène.
- Nettoyez les parties difficiles à atteindre avec un coton-tige ou une brosse à dents.

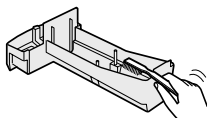

ATTENTION

- N'utilisez que des détergents de cuisine doux pour nettoyer le bac d'humidification. L'utilisation de produits chimiques ou de détergents non désignés peut entraîner une déformation, un ternissement, des craquelures (une fuite d'eau).

Si le flotteur de mousse de polystyrène se détache, remplacez-le en insérant les languettes du flotteur dans les fentes du bac d'humidification comme l'illustre le schéma.

② Insérez la languette du flotteur dans la fente.

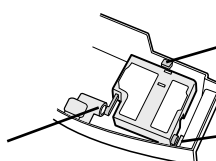

① Insérez le flotteur sous cette languette.

③ Insérez la languette de l'autre côté du flotteur dans la fente.

SOIN ET ENTRETIEN

Lorsque vous nettoyez l'appareil, prenez soin de débrancher le câble d'alimentation en premier et ne manipulez jamais la fiche avec les mains mouillées. Sinon, vous vous exposez à une électrocution, à des blessures corporelles ou aux deux.

FILTRE D'HUMIDIFICATION

Cycle d'entretien Une fois par mois ou lorsque la lampe du filtre est allumée.

La fréquence du cycle d'entretien dépend de la dureté ou des impuretés de l'eau que vous utilisez ; plus l'eau est dure, plus souvent il faut détartrer.

Faites attention de ne pas renverser d'eau lors du nettoyage du filtre.

1 Retirez le réservoir d'eau et le bac d'humidification. (Voir page F-13)

2 Retirez le filtre d'humidification du bac d'humidification.

Évitez de renverser de l'eau du bac d'humidification.

3 Préparez la solution de détartrage.

On utilise l'acide citrique, en vente dans certaines pharmacies, ou le jus de citron pur à 100 % en bouteille pour le détartrage. Choisissez l'un ou l'autre et préparez la solution de détartrage.

<Utilisation d'acide citrique>

Faites dissoudre 3 c. à thé d'acide citrique dans 2 tasses et demie d'eau tiède dans un récipient approprié et brassez bien.

<Utilisation de jus de citron>

Le jus de citron pur à 100 % en bouteille peut servir au détartrage. N'utilisez que du jus de citron pur à 100 % en bouteille sans pulpe (passez le jus si nécessaire). Combinez 1/4 c. de jus de citron et 3 tasses d'eau tiède dans un récipient assez grand pour recevoir le filtre d'humidification et brassez bien.

4 Laissez tremper le filtre d'humidification dans la solution pendant 30 minutes avant de nettoyer.

Avec du jus de citron, il est recommandé de laisser tremper plus longtemps qu'avec l'acide citrique.

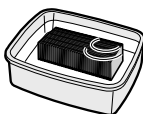

5 Rincez maintes fois le filtre d'humidification à l'eau tiède pour éliminer tout résidu de solution.

Un rinçage inadéquat peut causer des odeurs et nuire au rendement de l'appareil, à son apparence ou aux deux.

* Ne frottez pas le filtre d'humidification ; limitez-vous à le rincer délicatement sous l'eau tiède.

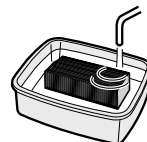

6 Attachez le filtre d'humidification au bac d'humidification et replacez le bac d'humidification dans l'appareil.

• Il n'est pas nécessaire d'orienter le filtre d'humidification dans une position particulière (en avant/en arrière, en haut/en bas)

• Quand l'appareil reste longtemps inutilisé, séchez le filtre d'humidification complètement avant de le remettre en place.

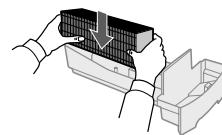

7 Branchez l'appareil, allumez-le et appuyez sur le bouton de réinitialisation du filtre sur l'afficheur pendant plus de 3 secondes pour réinitialiser.

Vous verrez des dépôts de couleur brune, rougeâtre ou blanche se former à la surface du filtre d'humidification. Ces impuretés (calcium, etc.) proviennent de l'eau du robinet; il ne s'agit pas d'une déféctuosité. Remplacez le filtre d'humidification lorsqu'il est entièrement couvert de dépôts blancs.

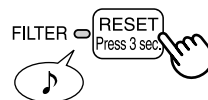

GUIDE DE REMPLACEMENT DES FILTRES

La durée de vie des filtres varie selon les conditions ambiantes, l'emploi et l'emplacement de l'appareil. Si la poussière ou les odeurs persistent, remplacez les filtres.

Reportez-vous à "Veuillez lire ces instructions avant de faire fonctionner votre nouveau purificateur d'air".)

Guide de remplacement des filtres

- La présence de fumée de cigarette, de squames d'animaux et de toute autre concentration de particules en suspension dans l'air risque d'encrasser les filtres plus rapidement. Merci de bien vouloir vérifier les filtres régulièrement et de les remplacer si nécessaire.

Il est recommandé de remplacer les filtres plus fréquemment si le produit est utilisé de manière plus intensive que pour une utilisation domestique normale.

- | | |
|--------------------------------|-------------------------------|
| •Filtre HEPA authentique | Environ 2 ans après ouverture |
| •Filtre désodorisant | Environ 2 ans après ouverture |
| •Filtre d'humidification | Environ 1 an après ouverture |

REMPACEMENT DU FILTRE

- 1** Voir page F-8, F-9, et F-13,14 pour les instructions d'installation des filtres après remplacement.
- 2** Notez la date de départ d'utilisation des filtres sur l'étiquette de date.

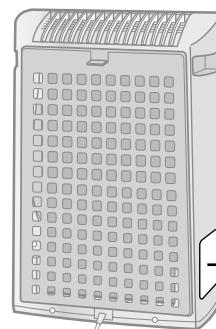

Étiquette de date

Remplacement des filtres

Modèle : FZ-P30SFU

- Filtre HEPA authentique : 1 unité
- Filtre désodorisant : 1 unité

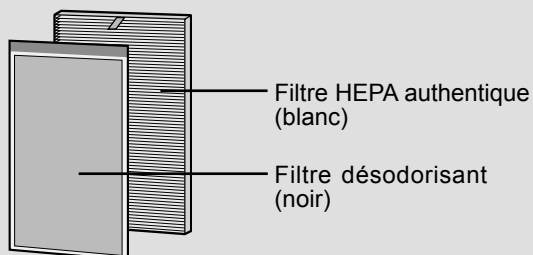

Modèle : FZ-P30MFU

- Filtre d'humidification : 1 unité

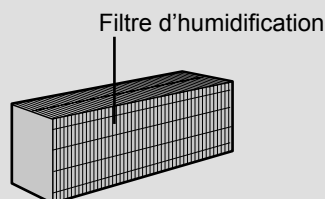

Veuillez consulter votre revendeur pour l'achat de filtres de rechange.

Élimination des filtres

Veuillez vous débarrasser des filtres usagés conformément à toutes lois et réglementations locales.

Matériaux de filtre HEPA authentique : Matériaux de filtre désodorisant :

- Filtre : Polypropylène
- Cadre : Polyester

- Polypropylène, Polyester, Charbon actif

Matériaux de filtre d'humidification :

- Rayonne, Polyester

RÉSOLUTION DES PROBLÈMES

Avant de faire appel au SAV, veuillez lire le tableau de résolution de problèmes ci-dessous, car le problème n'est peut être pas un dysfonctionnement de l'appareil.

SYMPTÔME	SOLUTION (pas un dysfonctionnement)	
Les odeurs et la fumée ne sont pas éliminées.	<ul style="list-style-type: none"> Nettoyez ou remplacez les filtres s'ils semblent très sales. (Voir pages F-11,15) 	
La lampe État de Propreté s'allume en vert même lorsque l'air est impur.	<ul style="list-style-type: none"> L'air était peut-être pollué au moment où l'appareil a été branché. Débranchez l'appareil, attendez une minute et rebranchez-le. 	
La lampe État de Propreté s'allume en orange ou en rouge même lorsque l'air est propre.	<ul style="list-style-type: none"> Le fonctionnement des capteurs est compromis si les ouvertures des capteurs de poussière sont sales ou bouchées. Nettoyez délicatement les capteurs de poussière. (Voir page F-11) 	
L'appareil émet un cliquetis.	<ul style="list-style-type: none"> C'est le son qui est émis lorsque l'appareil est en mode de génération d'ions. 	
L'air rejeté dégage une odeur.	<ul style="list-style-type: none"> Est-ce que les filtres sont très sales ? Nettoyez ou remplacez les filtres. Il est possible que les Purificateurs d'Air Plasmacluster dégagent une légère odeur. Ceci est normal et provient du fait que les Ions Plasmacluster rafraîchissent l'air. 	
L'appareil ne s'active pas en présence de fumée de cigarette dans l'air.	<ul style="list-style-type: none"> Est-ce que l'appareil est installé dans un endroit où il est difficile pour le capteur de détecter la fumée de cigarette ? Les ouvertures des capteurs de poussière sont-elles bloquées ou bouchées ? (Dans ce cas, nettoyez les ouvertures.) (Voir page F-11.) 	
La lampe du filtre est allumée.	<ul style="list-style-type: none"> Après le nettoyage ou le remplacement des filtres, branchez le câble d'alimentation sur le secteur et appuyez sur le bouton de réinitialisation de filtre. (Voir page F-11.) 	
La lampe témoin du mode d'humidification en eau ne s'allume pas quand le réservoir est vide.	<ul style="list-style-type: none"> Vérifiez s'il y a des impuretés sur le flotteur de mousse de polystyrène. Nettoyez le bac d'humidification. Assurez-vous que l'appareil est situé sur une surface de niveau. Veuillez vérifier que le bac d'humidification et que le réservoir d'eau sont installés correctement. 	
Le robinet d'eau du réservoir ne s'abaisse pas ou baisse lentement.	<ul style="list-style-type: none"> Est-ce que le bac d'humidification et le réservoir d'eau sont bien installés ? Vérifiez aussi le filtre d'humidification. Nettoyez ou remplacez le filtre lorsqu'il est très sale. (Voir pages F-13, F-14 et F-15.) 	
Les lampes du État de Propreté avant changent fréquemment de couleur.	<ul style="list-style-type: none"> Les lampes du État de Propreté avant changent automatiquement de couleur lorsque des impuretés sont détectées par les capteurs de poussière et par le capteur. 	
Clignotement de la lampe témoin de vitesse du ventilateur Faible 'LOW'.	<ul style="list-style-type: none"> Anomalie du moteur de ventilateur. 	<ul style="list-style-type: none"> Coupez le courant pour annuler l'affichage d'erreur, attendez une minute, puis rallumez l'appareil.

CARACTÉRISTIQUES

Modèle	KC-830U			
Alimentation	120V 60Hz			
Fonctionnement de la vitesse de ventilation	Réglage de la vitesse du ventilateur	MAX	MED	LOW
	Puissance nominale (W)	30	12	4,7
	Vitesse de ventilateur (CFM)	110	74	35
	Niveau de bruit (dBA)	48	40	25
	Humidification (pints/hour)	0,8	0,6	0,3
Taille de pièce recommandée *1	124 sq.ft (11,5 m ²)			
CADR (poussière/fumée/pollen)	92 / 80 / 130			
Capacité du réservoir d'eau (gallon)	0,55			
Capteurs	Capteur d'odeur			
Type de filtre	Filtre HEPA authentique / Filtre désodorisant			
Longueur du câble	6,5ft (2,0m)			
Dimensions	375mm(L)x205mm(P)x535mm(H) 14 ³ / ₄ in(L)x8 ¹ / ₈ in(P)x21 ¹ / ₈ in(H)			
Poids	13,9 lbs (6,3 kg)			

FRANÇAIS

*1 Taille de pièce recommandée pour le fonctionnement de l'appareil à vitesse de ventilation maximum.

Consommation en veille

Pour être capable de faire fonctionner les circuits électriques lorsque le câble d'alimentation est raccordé au secteur, cet appareil consomme environ 0,3 W en mode veille. Pour économiser l'énergie, débranchez le câble d'alimentation lorsque l'appareil n'est pas utilisé.

Lea antes de operar su nuevo Purificador de aire

Algunos ingredientes de los olores absorbidos por el filtro pueden separarse y podrían descargarse a través de la salida de aire causando olores adicionales.

Dependiendo del ambiente en el que se use el producto, especialmente cuando es usado en condiciones considerablemente más severas que el uso doméstico, este olor puede volverse más fuerte en un período más corto que el esperado.

En este caso le recomendamos que compre el filtro kit FZ-P30SFU de reemplazo opcional.

NOTA

- El purificador de aire está diseñado para eliminar el polvo en suspensión en el aire y el olor, pero no los gases nocivos (por ejemplo el monóxido de carbono contenido en el humo del cigarrillo). Si las fuentes de los olores persisten, no puede eliminar totalmente el olor (por ejemplo, los olores de los materiales de construcción y de las mascotas).
- Se sugiere que abra la ventana un poco cuando esté fumando para facilitar la ventilación.

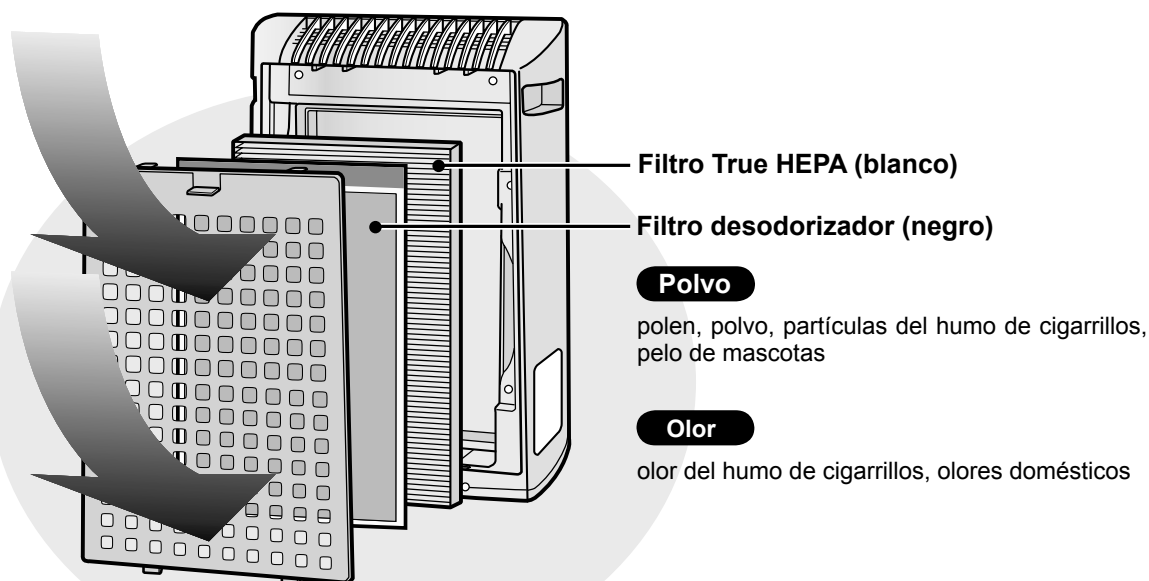

CARACTERÍSTICAS

Combinación única de tecnologías para el tratamiento del aire
Sistema de triple filtrado
+ Plasmacluster + Humidificación

ATRAPA EL POLVO*

El pre-filtro lavable atrapa el polvo y otras partículas grandes en el aire.

DISMINUYE LOS OLORES

El filtro desodorizador absorbe la mayoría de olores domésticos comunes.

REDUCE EL POLEN Y MOHO*

El filtro True HEPA atrapa el 99.97% de partículas de tamaño tan pequeño como 0.3 micrones.

REFRESCA

Plasmacluster refresca el aire de manera similar al proceso mediante el que la naturaleza purifica el ambiente con una emisión equilibrada de iones positivos y negativos.

INCREMENTA LA HUMEDAD

Funciona hasta 10 horas por carga.**

*Cuando el aire es absorbido mediante el sistema de filtro.

**Tamaño de la habitación: Hasta 124 pies cuadrados.

La Tecnología basada en sensores monitorea continuamente la calidad del aire, ajustando la operación automáticamente según la pureza y la humedad detectada en el aire.

Declaración de conformidad PURIFICADOR DE AIRE SHARP KC-830U

Este dispositivo cumple con la Parte 18 del reglamento FCC.

Parte responsable:
SHARP ELECTRONICS CORPORATION
Sharp Plaza,
Mahwah, New Jersey 07495-1163

Declaración de conformidad PURIFICADOR DE AIRE SHARP KC-830U

Este dispositivo cumple con la norma canadiense ICES-001.

Parte responsable:
SHARP ELECTRONICS OF CANADA LTD.
335 Britannia Road East Mississauga, Ontario
L4Z 1W9 Canada
TEL: (905) 568-7140

CONTENIDO

INSTRUCCIONES DE SEGURIDAD IMPORTANTES ..	S-2
• ADVERTENCIA	S-2
• PRECAUCIONES RELACIONADAS CON LA OPERACIÓN	S-3
• PAUTAS PARA LA INSTALACIÓN	S-3
• PAUTAS PARA EL FILTRO	S-3
NOMBRE DE LAS PARTES	S-4
• PANTALLA DE LA UNIDAD PRINCIPAL	S-4
• DIAGRAMA ILUSTRATIVO	S-4
• INCLUIDO	S-5
• PARTE POSTERIOR.....	S-5
PREPARACIÓN.....	S-6
• INSTALACIÓN DEL FILTRO	S-6
• LLENADO DEL TANQUE DE AGUA	S-7
OPERACIÓN.....	S-8
• OPERACIÓN DE LA UNIDAD PRINCIPAL.....	S-8
CUIDADO Y MANTENIMIENTO	S-9
• LUZ DEL INDICADOR DEL FILTRO	S-9
• PANEL POSTERIOR Y SENSORES.....	S-9
• TANQUE DE AGUA	S-10
• UNIDAD.....	S-10
• BANDEJA DEL HUMIDIFICADOR	S-11
• FILTRO DEL HUMIDIFICADOR.....	S-12
• PAUTAS PARA REEMPLAZAR EL FILTRO ...	S-13
LOCALIZACIÓN DE FALLAS.....	S-14
ESPECIFICACIONES.....	S-15

Gracias por comprar este Purificador de aire SHARP. Lea este manual detenidamente para tener información sobre el uso correcto. Antes de usar este producto, asegúrese de leer la sección "Instrucciones de Seguridad Importantes". Después de leer este manual, guárdelo en un lugar conveniente para referencias futuras.

INSTRUCCIONES DE SEGURIDAD IMPORTANTES

Al usar artefactos eléctricos, se deben cumplir precauciones de seguridad básicas, incluyendo las siguientes:

ADVERTENCIA - Para reducir el riesgo de choques eléctricos, incendios o lesiones a personas:

- Lea todas las instrucciones antes de usar la unidad.
- Use únicamente en un tomacorriente de 120 voltios.
- El purificador de aire tiene un enchufe polarizado (una espiga es más ancha que la otra). Este enchufe se adapta a un tomacorriente polarizado en una sola dirección. Si el enchufe no encaja en el tomacorriente, invierta el sentido. Si el problema persiste, contáctese con un electricista o personal de servicio calificado.
- **No use la unidad si el cable de alimentación o el enchufe están dañados o si la conexión en el tomacorriente no es segura.**
- Elimine periódicamente el polvo del enchufe de alimentación.
- **No introduzca los dedos ni objetos extraños en la entrada o en la salida de aire.**
- **Al retirar el cable de alimentación, siempre sostenga el enchufe sin tirar del cable.**
Un cortocircuito eléctrico puede causar descargas eléctricas y/o incendios.
- **No retire el enchufe con las manos húmedas.**
- **No use esta unidad cerca de artefactos a gas o chimeneas.**
- **Desconecte el enchufe de alimentación de la toma de corriente de la pared antes de limpiar la unidad y cuando no esté en uso.**
Como resultado pueden ocurrir descargas eléctricas debido al mal aislamiento y/o incendios por un cortocircuito eléctrico.
- **Al recargar el tanque de agua, al limpiar la unidad o cuando la unidad no esté en uso, asegúrese de desconectar la unidad. Un cortocircuito eléctrico puede causar choques eléctricos y/o incendios.**
- **Si el cable de alimentación está dañado, debe ser reemplazado por el fabricante, su agente de servicio, Centro de Servicio Autorizado Sharp o una persona calificada para evitar peligros.**
- No use la unidad cuando utilice insecticidas en aerosol o en habitaciones con residuos de aceite, incienso, chispas de cigarrillos encendidos, vapores químicos en el aire o en condiciones de muy alta humedad, como en el baño.
- Tenga cuidado al limpiar la unidad. Los limpiadores corrosivos pueden dañar la parte externa.
- Estos purificadores de aire deben recibir servicio únicamente en un Centro de Servicio Autorizado Sharp. Comuníquese con el Centro de servicio autorizado más cercano para cualquier problema, ajuste o reparación.
- Si va a llevar la unidad, retire primero el tanque de agua y la bandeja de humidificador y sostenga la unidad usando las manijas de ambos lados.
- No beba el agua de la bandeja del humidificador ni del tanque de agua. De hacerlo, le podría causar enfermedades.
- Cambie diariamente el agua del tanque por agua del grifo y limpie regularmente el tanque y la bandeja del humidificador. (Vea las secciones S-10 y S-11). Cuando la unidad no se encuentre en uso, elimine el agua del tanque y de la bandeja. El agua almacenada en el tanque y/o en la bandeja puede causar la formación de moho, bacterias y malos olores.
En ciertos casos, estas bacterias pueden causar efectos físicos dañinos.
- Este aparato no está destinado a ser usado por personas (incluyendo niños) con capacidades físicas, sensoriales o mentales reducidas, o con falta de experiencia y conocimientos, a menos que tengan la supervisión o instrucciones de utilización del aparato de una persona responsable por su seguridad.
Los niños deben ser vigilados para no jugar con el aparato.

NOTA - Interferencia de radio o televisión

Si este purificador de aire causa alguna interferencia con la recepción de la radio o televisión, intente corregir la interferencia por medio de una o más de las medidas siguientes:

- Reoriente o reubique la antena de recepción.
- Aumente la separación entre la unidad y el receptor de radio/TV.
- Conecte el equipo en un tomacorriente de un circuito diferente al circuito en el cual se conecta el receptor.
- Consulte al distribuidor o a un técnico de radio/TV con experiencia si requiere ayuda.

Este producto cumple los requisitos de la norma internacional CISPR 11.

En conformidad con esta norma, este producto pertenece a los equipos del grupo 2 clase B.

Grupo 2 quiere decir que el equipo intencionalmente genera radiofrecuencia en forma de radiación electromagnética para la electrodescarga de equipos mecanizados.

Equipo de clase B quiere decir que el equipo es apropiado para uso doméstico.

PRECAUCIONES RELACIONADAS CON LA OPERACIÓN

- No bloquee la entrada y/o salida de aire.
- No use la unidad cerca de o con objetos calientes, como estufas o calentadores o donde pueda entrar en contacto con el vapor.
- Siempre opere la unidad en posición vertical.
- **Siempre sujete las asas por ambos lados de la unidad al moverla.**
Si sujeta el panel posterior durante el transporte podría ocasionar que se desprenda, ocasionando de este modo que se caiga la unidad y que sufra lesiones corporales.
- **No opere la unidad sin haber instalado correctamente los filtros, el tanque de agua y la bandeja del humidificador.**
- **No lave ni reutilice los filtros.**
Esto no sólo empeora el rendimiento del filtro, también puede causar choques eléctricos o fallas en el funcionamiento.
- **Sólo limpie la parte externa con un paño suave.**
No utilice líquidos volátiles y/o detergentes.
Puede causar daños o grietas en la superficie de la unidad.
Además, puede dañar los sensores.
- **La frecuencia de mantenimiento que debe recibir (decapado) dependerá de la dureza o impurezas del agua que use; mientras más dura sea el agua, mayor será la frecuencia del decapado.**
- **Mantenga la unidad alejada del agua.**

PAUTAS PARA LA INSTALACIÓN

- **Durante el funcionamiento del producto, coloque la unidad alejada al menos 6,5 pies (2 m) de cualquier equipo que emita ondas eléctricas como televisores, radios o relojes.**
- **Evite usar la unidad en lugares donde las cortinas, etc. puedan entrar en contacto con la entrada y/o salidas de aire.**
- **Evite usar la unidad en lugares donde esté expuesta a la condensación o a cambios rápidos de temperatura. (Utilice la unidad en condiciones apropiadas que estén entre 41-95°F (5-35°C) en la habitación).**
(Si no puede evitarse deje que la unidad descanse por 1 hora antes de encenderla).
- **Coloque la unidad sobre una superficie firme con suficiente circulación de aire.**
Al colocarla en un área que tenga una alfombra gruesa, podría ocasionar que la unidad vibre ligeramente.
- **Evite los lugares donde se genere grasa o humo aceitoso** (como por ejemplo en la cocina, etc.).
Esto puede causar grietas en la superficie de la unidad o fallas en el funcionamiento del sensor.
- **Coloque la unidad unos 30 cm~60 cm (1~2 pies) lejos de la pared para garantizar un flujo de aire adecuado.**
La pared ubicada detrás de la salida de aire puede ensuciarse con el tiempo. Si va a usar la unidad durante un período extendido de tiempo en el mismo lugar, limpie la pared periódicamente y protéjala con una lámina de vinilo, etc. para evitar que la pared se ensucie.

PAUTAS PARA EL FILTRO

- Siga las instrucciones de este manual para el cuidado y mantenimiento correcto de los filtros.
Use solamente filtros diseñados para este producto.

NOMBRE DE LAS PARTES

PANTALLA DE LA UNIDAD PRINCIPAL



DIAGRAMA ILUSTRATIVO



INCLUIDO

- Manual de operación

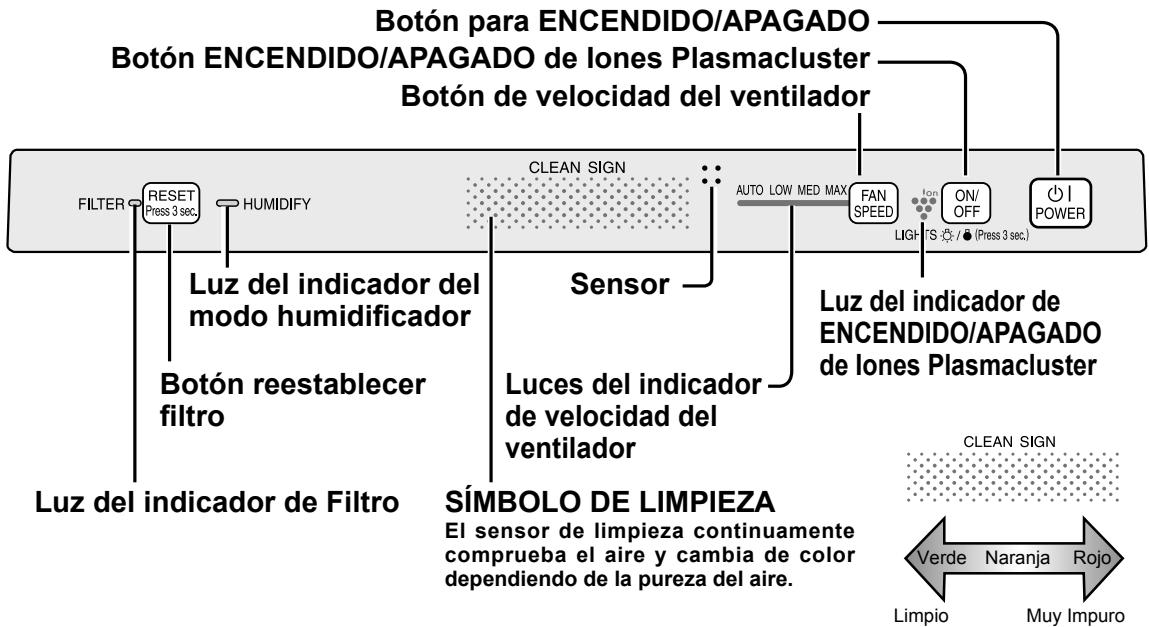
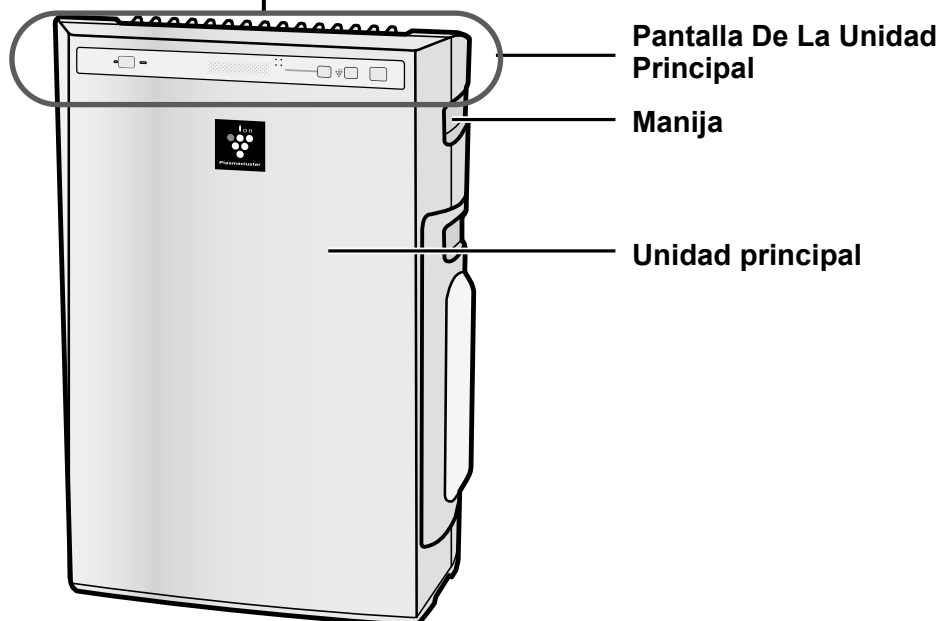
PARTE POSTERIOR

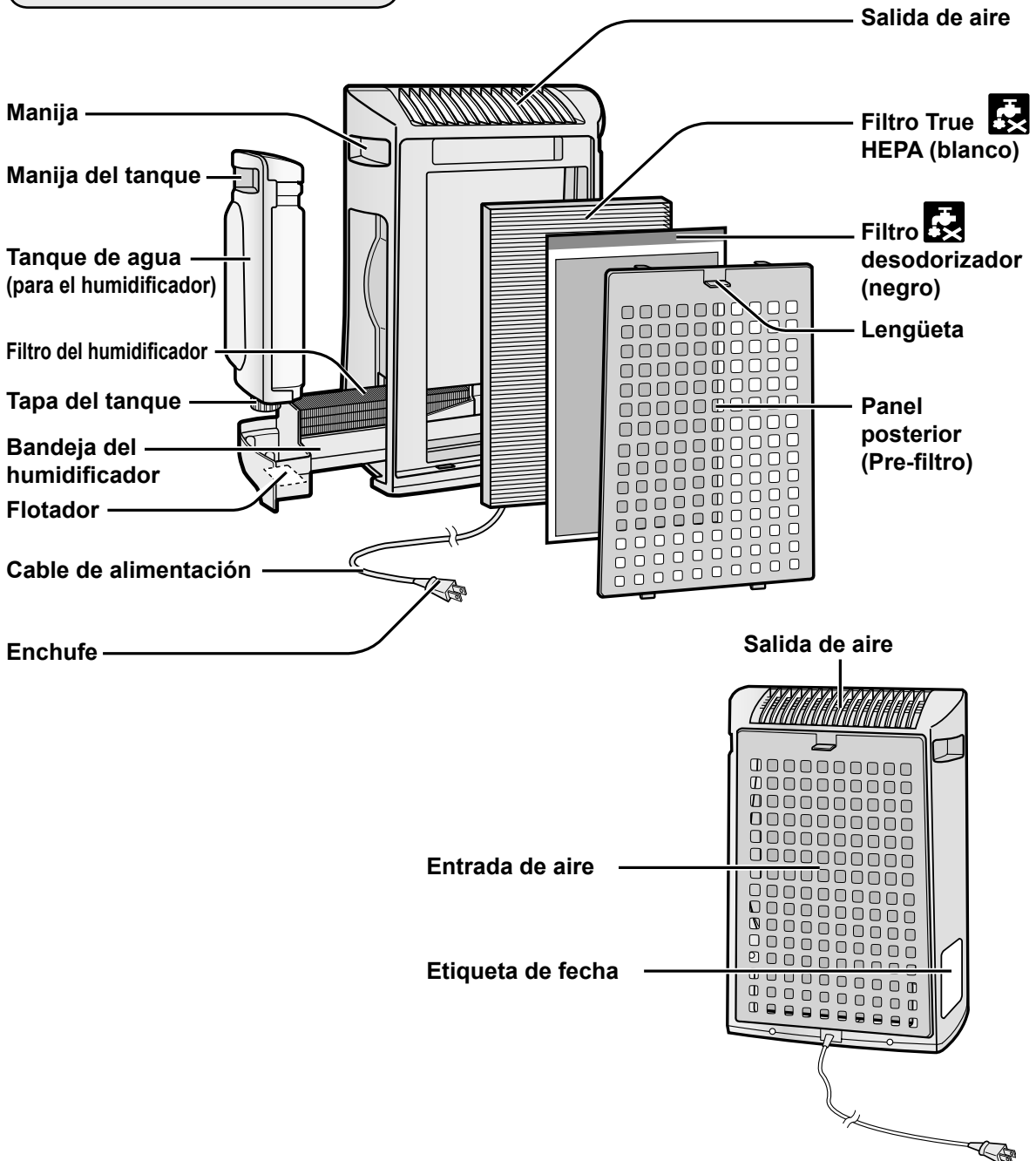

INSTALACIÓN DEL FILTRO

Los filtros vienen empaquetados en bolsas de plástico y están instalados dentro de la unidad principal para conservar su calidad. Asegúrese de retirar las bolsas de plástico de los filtros antes de usar la unidad.

1 Retire los filtros

1 Retire el panel posterior.

Tire de la lengüeta en la parte superior del Panel Posterior.

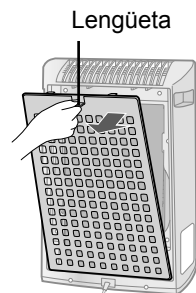

2 Retire el filtro desodorizador y el Filtro True HEPA de las bolsas de plástico.

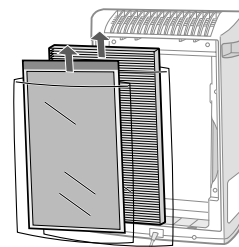

2 Instale los filtros

1 Coloque el filtro True HEPA (blanco) y el filtro desodorizador (negro) dentro de la unidad principal.

No instale el filtro True HEPA hacia atrás o la unidad funcionará incorrectamente.

Filtro True HEPA (blanco)

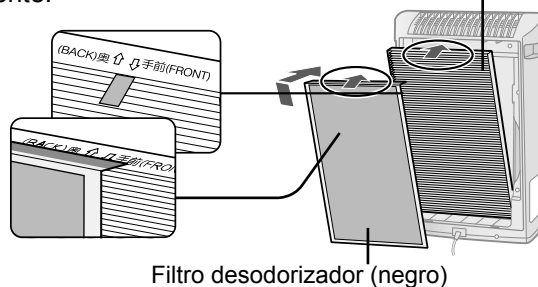

2 Vuelva a colocar el panel posterior en la unidad principal.

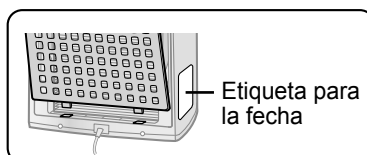

3 Por favor llene la fecha de inicio en la unidad como en la guía, para cuando los filtros deban ser reemplazados.

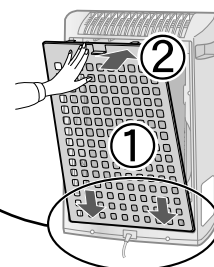

LLENADO DEL TANQUE DE AGUA

Puede usar la unidad en el Modo Clean Air (aire limpio) sin colocar agua en el tanque de agua. Cuando utilice el Modo Humidificador, debe llenar el tanque de agua con agua.

1 Retire el tanque de agua abriendo la parte superior.

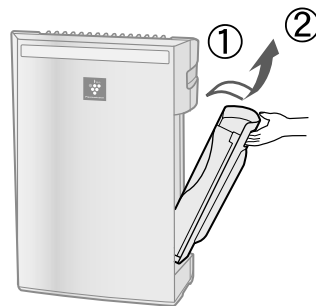

2 Retire la tapa del tanque y llénelo cuidadosamente con agua de grifo.

Cambie diariamente el agua del tanque de agua con agua fresca del grifo.

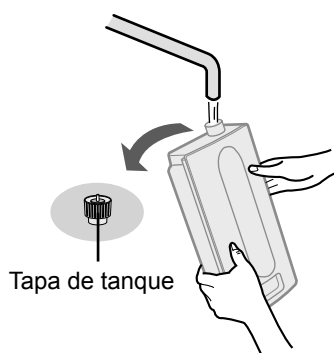

3 Después de llenar, apriete bien la tapa del tanque

- Revise que no haya fuga de agua.
- Asegúrese de limpiar cualquier exceso de agua de la parte externa del tanque.
- Cuando transporte el tanque de agua, sosténgalo con ambas manos para que la abertura del tanque esté hacia arriba.



4 Reemplace el tanque de agua en la unidad.

El pestillo superior hará "clic" al instalar adecuadamente el tanque de agua.

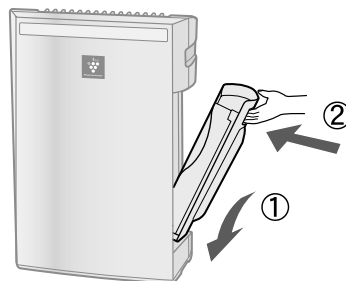

PRECAUCIÓN

- No exponga la unidad al agua. Puede causar un corto circuito y/o choque eléctrico.
- No utilice agua caliente 104°F (o 40°C), agentes químicos, sustancias aromáticas, agua sucia, etc. Puede causar deformación y/o funcionamiento defectuoso de la unidad.
- Use sólo agua fresca del grifo. El uso de otras fuentes de agua puede propiciar el desarrollo de moho, hongos y/o bacterias.

OPERACIÓN

OPERACIÓN DE LA UNIDAD PRINCIPAL

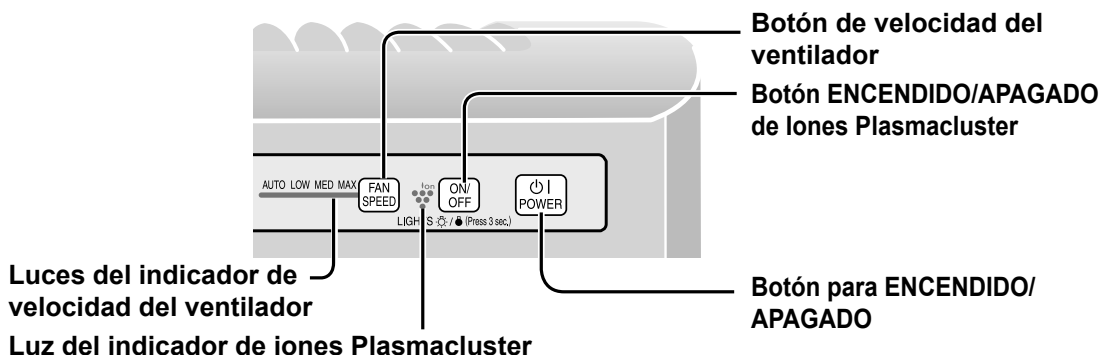

Para seleccionar el modo de Aire Limpio, asegúrese de que el tanque de agua y la bandeja de humidificación estén vacíos.

Para seleccionar el modo de Aire limpio más Humidificación, llene el tanque de agua e instálelo en la unidad.



Botón para ENCENDIDO/APAGADO

- Pulse para iniciar (bip corto) y detener el funcionamiento (bip largo).
- La luz del indicador Plasmacluster y la luz del indicador de velocidad del ventilador se encienden/apagan.
- A menos que haya sido desconectado el cable de alimentación, las operaciones se inician en el modo anterior en el que funcionaba.



Botón de velocidad del ventilador

- Presione el botón de velocidad del ventilador para seleccionar la velocidad deseada del ventilador. Las luces del indicador mostrarán la velocidad actual seleccionada.
- Puede cambiar el modo de operación como sigue.

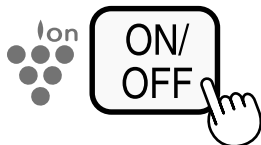

Botón ENCENDIDO/APAGADO de Iones Plasmacluster

Presione el botón ENCENDIDO/APAGADO de Iones Plasmacluster para encender y apagar el Modo Plasmacluster Ion. Cuando la función de iones Plasmacluster esté ACTIVADA, se encenderá la luz (azul) del indicador de iones Plasmacluster.

CUIDADO Y MANTENIMIENTO

Para mantener un rendimiento óptimo de este purificador de aire, limpie periódicamente la unidad incluyendo el sensor y filtros.

Cuando limpie la unidad, primero asegúrese de desconectar el cable de alimentación y nunca manipule el enchufe con las manos húmedas. Puede causar choque eléctrico y/o lesiones corporales.

LUZ DEL INDICADOR DEL FILTRO

Ciclo de cuidado Después de 720 horas de uso
(30 días x 24 horas = 720)

La luz del indicador del filtro se iluminará como un aviso para realizar el mantenimiento del panel posterior/pre-filtro, los sensores y el filtro del humidificador. La luz del indicador se encenderá después de aproximadamente 720 horas de uso.

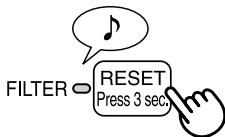

Después de realizar el mantenimiento, restablezca el indicador del filtro.

- 1 Conecte la unidad.
- 2 ENCIÉNDALA y presione el botón RESET (RESTABLECER) por 3 segundos.
 - La luz del indicador del filtro se apagará.
 - Aunque la luz del indicador del filtro ya estuviera apagada, se debe presionar el botón RESET (RESTABLECER) para restablecer el temporizador de mantenimiento.

PANEL POSTERIOR Y SENSORES

Ciclo de cuidado Cada vez que se acumule polvo en la unidad o cada dos meses

Retire suavemente el polvo de la abertura del sensor y del panel posterior, utilizando un dispositivo de aspiradora o una herramienta similar.

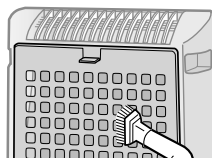
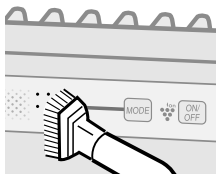

<Cuando el panel posterior tiene suciedad persistente>

- 1 En caso de suciedad difícil, sumerja el panel posterior en el agua con una pequeña cantidad de detergente de cocina. (Aprox. 10 min.)
(Cuando lave el panel posterior, evite fregarlo.)
- 2 Aclare el panel posterior varias veces con agua limpia para quitar los residuos de la solución.
- 3 Escorra el panel para quitar el exceso del agua.

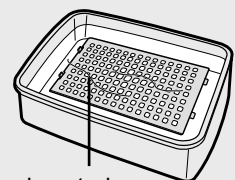

Panel posterior

CUIDADO Y MANTENIMIENTO

ANQUE DE AGUA

Ciclo de cuidado

A diario cuando use el humidificador

Enjuague el interior del tanque dejando una pequeña cantidad de agua templada en el interior, cerrando la tapa del tanque firmemente y sacudiéndolo. Puede usar detergentes domésticos suaves para limpiar el interior del tanque, pero disuelva el detergente y enjuague cuidadosamente el tanque para retirar todo residuo de detergente.

(Observe que el tanque de agua no es apto para el lavaplatos.)

Tapa del tanque

Tanque de agua

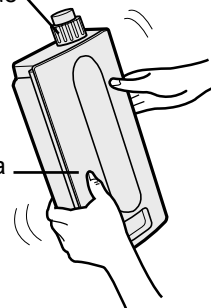

UNIDAD

Ciclo de cuidado

Cada vez que se acumule polvo en la unidad o cada dos meses

Limpie regularmente para evitar el polvo o manchas en la unidad. Si permite que las manchas permanezcan, puede ser difícil retirarlas.

Limpie y seque con un paño suave

Para manchas o suciedad difícil, use un paño suave humedecido con agua tibia.

No use fluidos volátiles

Benceno, disolvente de pinturas, polvo pulidor, etc. podrían dañar la superficie.

No use detergentes

Los ingredientes de los detergentes podrían dañar la unidad.

BANDEJA DEL HUMIDIFICADOR

Ciclo de cuidado

1 mes

La frecuencia del ciclo de mantenimiento dependerá de la dureza del agua. Evite derramar agua cuando retire o limpie la bandeja.

1 Retire el tanque de agua y la bandeja del humidificador.

Primero retire el seguro del tanque de agua, después retire la bandeja. Use ambas manos al tira de la bandeja del humidificador para evitar que el agua se derrame.

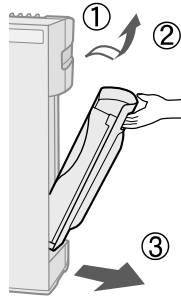

Quando sea difícil retirar los depósitos de agua

1 Llene la Bandeja del humidificador hasta la mitad con agua templada, agregue una pequeña cantidad de detergente suave para cocina y deje remojando por cerca de 30 minutos.

Diluya el detergente según las instrucciones en el envase. Limpie las partes difíciles de alcanzar con un hisopo de algodón o con un cepillo de dientes.

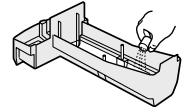

2 Retire el filtro del humidificador de la bandeja del humidificador. Escurra el agua acumulada inclinando lentamente la bandeja del humidificador.



Filtro del humidificador



Bandeja del humidificador

2 Enjuague la bandeja del humidificador con agua templada.

- Enjuague hasta retirar todos los residuos de detergente.
- Un enjuague inadecuado puede producir un olor a detergente o cambios en la forma o color de la unidad principal.

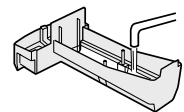

3 Enjuague la parte interior de la bandeja del humidificador con agua templada para retirar las impurezas.

- No retire el flotador de espuma de poliestireno.
- Limpie las partes difíciles de alcanzar con un hisopo de algodón o con un cepillo de dientes.

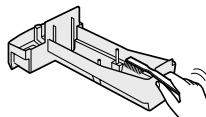

PRECAUCIÓN

- Use sólo detergentes suaves para cocina para limpiar la bandeja del purificador. Usar químicos o detergentes no apropiados, puede causar deformación, decoloración, agrietamiento (fuga de agua).

Si el flotador de espuma de poliestireno se sale, reemplácelo insertando las lengüetas del flotador en los agujeros de la bandeja del humidificador como se muestra en el diagrama.

② Inserte la lengüeta del flotador en el agujero.

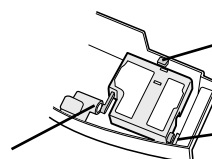

① Inserte el flotador debajo de esta lengüeta.

③ Inserte la lengüeta en el otro lado del flotador dentro del agujero.

CUIDADO Y MANTENIMIENTO

Al limpiar la unidad, asegúrese de desconectar primero el cable de alimentación y nunca manipule el enchufe con las manos mojadas. Como resultado podrían presentarse descargas eléctricas y/o lesiones corporales.

FILTRO DEL HUMIDIFICADOR

Ciclo de cuidado Una vez al mes o cuando la luz del indicador del filtro esté encendida.

La frecuencia del ciclo de mantenimiento dependerá de la dureza o la cantidad de impurezas del agua que use; mientras más dura sea el agua, mayor será la frecuencia del decapado.

Tenga cuidado de no derramar agua cuando limpie el filtro.

1 Retire el tanque de agua y la bandeja del humidificador.
(Vea S-11)

2 Retire el filtro del humidificador de la bandeja del humidificador.
Evite derramar agua de la bandeja del humidificador.

3 Preparación de la solución decapante.

Para decapar use ácido cítrico, de venta en algunas farmacias, o jugo de limón puro embotellado. Elija uno y prepare la solución decapante.

<Para usar ácido cítrico>

Disuelva 3 cucharaditas de ácido cítrico y 2 1/2 tazas de agua templada en un recipiente adecuado y revuelva bien.

<Para usar jugo de limón>

Use sólo jugo de limón puro embotellado sin pulpa (cuélelo de ser necesario). Combine 1/4 de taza de jugo de limón y 3 tazas de agua templada en un recipiente lo suficientemente grande como para soportar el filtro del humidificador y revuelva bien.

4 Remoje el filtro del humidificador en la solución antes de limpiarlo.

Cuando se usa jugo de limón, se recomienda remojar por más tiempo que cuando se usa ácido cítrico.

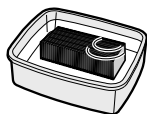

5 Enjuague el filtro del humidificador varias veces con agua templada para retirar todos los residuos de la solución.

El enjuague inadecuado puede producir olor y afectar el funcionamiento y/o el aspecto de la unidad.

* No restriegue el filtro del humidificador, sólo enjuague suavemente con agua templada.

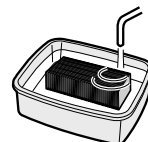

6 Coloque el filtro del humidificador en la bandeja del humidificador y vuelva a colocar la bandeja del humidificador en la unidad.

• El filtro humidificador no tiene que estar orientado en alguna posición en particular (hacia delante/hacia atrás, hacia arriba/hacia abajo)

• Cuando no use la unidad por un largo período de tiempo, seque completamente el filtro del humidificador antes de reinstalarlo.

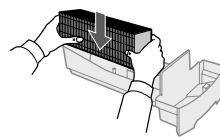

7 Conecte la unidad, enciéndala, y presione por más de 3 segundos el botón Reset (Restablecer), ubicado en la pantalla, para reiniciar el filtro.

Usted observará sedimentos de color marrón rojizo o blanco formándose en la superficie del filtro del humidificador. Estas impurezas (calcio, etc.) se deben a las impurezas que contiene el agua de grifo; esto no es un defecto. Reemplace el filtro del humidificador cuando esté completamente cubierto de sedimentos de color blanco.

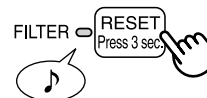

PAUTAS PARA REEMPLAZAR EL FILTRO

La duración del filtro variará dependiendo del ambiente de la habitación, el uso y la ubicación de la unidad.

Si el polvo o el olor persisten, reemplace los filtros.

(Consulte "Lea antes de usar su nuevo purificador de aire")

Guía para programar el reemplazo del filtro

- La presencia de humo de cigarrillo, olores de mascotas y otras partículas concentradas en el aire podría ocasionar que los filtros se atasquen más rápido. Inspeccione los filtros regularmente y cámbielos según se requiera.

Le recomendamos que cambie los filtros con mayor frecuencia si el producto se usa en condiciones más severas que las del uso doméstico normal.

- | | |
|----------------------------|--|
| • Filtro True HEPA | Alrededor de 2 años después de abrirlo |
| • Filtro desodorizador | Alrededor de 2 años después de abrirlo |
| • Filtro del humidificador | Alrededor de 1 año después de abrirlo |

REEMPLAZO DE LOS FILTROS

1 Consulte la página S-6, 7 y S-11, 12 para las instrucciones de instalación del filtro al cambiarlo.

2 Rellene la fecha de inicio de uso del filtro de la etiqueta para la fecha.

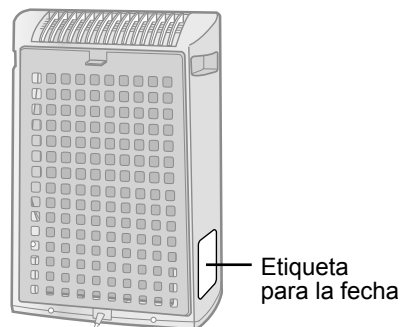

Filtros de reemplazo

Modelo : FZ-P30SFU

- Filtro True HEPA : 1 unidad
- Filtro desodorizador : 1 unidad

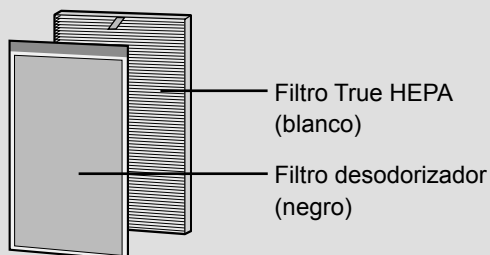

Modelo : FZ-P30MFU

- Filtro humidificador : 1 unidad

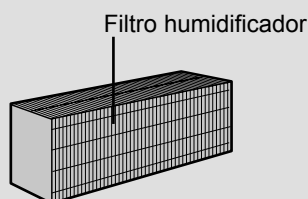

Póngase en contacto con su distribuidor para comprar el filtro de reemplazo.

Eliminación de los filtros

Elimine los filtros reemplazados de acuerdo con todas las leyes y reglamentos de desecho locales.

Materiales de los filtros True HEPA:

- Filtro : Polipropileno
- Marco : Poliéster

Materiales de los filtros desodorizadores :

- Polipropileno, Poliéster, carbón activado
- Materiales del filtro humidificador :
- Rayón, Poliéster

LOCALIZACIÓN DE FALLAS

Antes de llamar solicitando servicio, revise el cuadro de localización de fallas a continuación, ya que el problema puede no ser causado por fallas de la unidad.

SÍNTOMA	SOLUCIÓN (no es una falla)
No se eliminan los olores ni el humo.	<ul style="list-style-type: none"> • Limpie o reemplace los filtros si parece que están muy sucios. (Vea S-9,13)
El Símbolo de limpieza se enciende en verde aún cuando el aire esté contaminado.	<ul style="list-style-type: none"> • El aire podría estar contaminado a la vez que la unidad está conectada. Desconecte la unidad, espere un minuto y vuelva a conectarla.
El Símbolo de limpieza se enciende en naranja o rojo aún cuando el aire esté limpio.	<ul style="list-style-type: none"> • El funcionamiento del sensor resulta afectado si las aberturas del sensor de polvo están sucias u obstruidas. Limpie cuidadosamente los sensores de polvo. (Vea S-9)
Se escucha un chasquido o tic-tac desde la unidad.	<ul style="list-style-type: none"> • Los sonidos de chasquido o tic-tac pueden ser audibles cuando la unidad está generando Plasmacluster iones.
El aire descargado tiene un olor.	<ul style="list-style-type: none"> • Verifique si los filtros están muy sucios. • Limpie o reemplace los filtros. • Los purificadores de aire Plasmacluster podrían producir un ligero olor. Esto es normal y es resultado de los Iones Plasmacluster que refrescan el aire.
La unidad no opera cuando hay humo de cigarrillo en el aire.	<ul style="list-style-type: none"> • ¿Está instalada la unidad en una ubicación en la que es difícil que el sensor detecte el humo de cigarrillo? • ¿Están bloqueadas u obstruidas las aberturas del sensor de polvo? (En este caso, limpie las aberturas.) (Vea S-9)
Se ilumina la luz del indicador del filtro	<ul style="list-style-type: none"> • Después de limpiar o cambiar los filtros, conecte el cable de alimentación a una toma de corriente y presione el botón Filter Reset (Restablecer filtro) durante 3 segundos. (Vea S-9)
La luz del indicador del modo humidificador no se ilumina cuando el tanque no está vacío.	<ul style="list-style-type: none"> • Revise el flotador de espuma de poliestireno para detectar impurezas. Limpie la bandeja del humidificador. Asegúrese de que la unidad esté colocada en una superficie nivelada. Verifique para ver si la bandeja de humidificación y el tanque de agua están correctamente instalados.
La palanca del agua en el tanque no disminuye o lo hace lentamente.	<ul style="list-style-type: none"> • Verifique si la bandeja del humidificador y el tanque de agua están instalados correctamente. Revise el filtro del humidificador. • Limpie o reemplace el filtro cuando esté muy sucio. (Vea S-11, S-12, S-13)
Las luces del símbolo de limpieza cambian de color frecuentemente.	<ul style="list-style-type: none"> • Las luces del símbolo de limpieza cambian automáticamente de color cuando el sensor detecta impurezas.
Destello de la luz del indicador de velocidad del ventilador 'LOW' (BAJO).	<ul style="list-style-type: none"> • Motor del ventilador anormal • APAGUE la alimentación eléctrica para cancelar el mensaje de error, espere un minuto y después ENCIENDA.

ESPECIFICACIONES

Modelo		KC-830U		
Fuente de alimentación		120V 60Hz		
Operación de la velocidad del ventilador	Ajuste de velocidad del ventilador	MAX	MED	LOW
	Potencia nominal (Vatios)	30	12	4,7
	Velocidad del ventilador CFM (m3/min)	110	74	35
	Nivel de Ruido (dBA)	48	40	25
	Humidificación (pintas/hora)	0,8	0,6	0,3
Superficie de área aplicable *1		124 sq.ft (11,5 m ²)		
CADR (Polvo/Humo/Polen)		92 / 80 / 130		
Capacidad del tanque de agua (gallon)		0,55		
Sensore		sensor de olores		
Tipo de filtro		Filtro True HEPA / Filtro desodorizador		
Longitud del cable		6,5 pies (2,0 m)		
Dimensiones		375mm(Ancho)x205mm(Prof.)x535mm(Alto) 14 ³ / ₄ pulg.(Ancho)x8 ¹ / ₈ pulg.(Prof.)x21 ¹ / ₈ pulg.(Alto)		
Peso		13,9 lbs (6,3 kg)		

*1 Tamaño de habitación apropiado para operar la unidad a la máxima velocidad del ventilador.

Energía de reserva Para operar los circuitos eléctricos mientras el cable de alimentación está insertado en el tomacorriente de pared, este producto consume cerca de 0,3 vatios de energía de reserva. Para ahorrar energía eléctrica, desenchufe el cable de energía cuando no esté usando la unidad.

SHARP®

SHARP ELECTRONICS CORPORATION
Sharp Plaza, Mahwah,
New Jersey 07495-1163 U.S.A.

SHARP CORPORATION
Osaka, Japan

SHARP®

SHARP ELECTRONICS OF CANADA LTD.
335 Britannia Road East Mississauga,
Ontario L4Z 1W9 Canada

SHARP CORPORATION
Osaka, Japan

Printed in China / Impreso en China

TINS-A373KKRZ 09L- (CN) ①

Free Manuals Download Website

<http://myh66.com>

<http://usermanuals.us>

<http://www.somanuals.com>

<http://www.4manuals.cc>

<http://www.manual-lib.com>

<http://www.404manual.com>

<http://www.luxmanual.com>

<http://aubethermostatmanual.com>

Golf course search by state

<http://golfingnear.com>

Email search by domain

<http://emailbydomain.com>

Auto manuals search

<http://auto.somanuals.com>

TV manuals search

<http://tv.somanuals.com>