

SHARP®

FP-P35CX

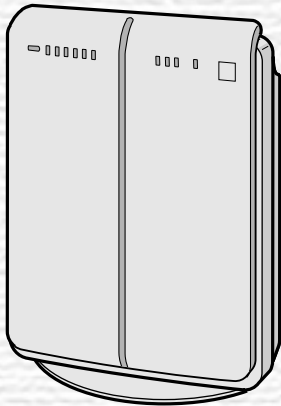

**AIR PURIFIER
OPERATION MANUAL**

**PURIFICADOR DE AIRE
MANUAL DE USO**

ENGLISH

ESPAÑOL

**Free standing type
Tipo vertical sin soporte**



This product earned the ENERGY STAR by meeting strict energy efficiency guidelines set by the US EPA. US EPA does not endorse any manufacturer claims of healthier indoor air from the use of this product.

The energy efficiency of this ENERGY STAR qualified model is measured based on a ratio between the model's CADR for Dust and the electrical energy it consumes, or CADR/Watt.

**Read and save these instructions.
Lea y ahorre estas instrucciones.**

Please read before operating your new Air Purifier

The air purifier uses an internal fan to draw room air through its air intake. Once in the unit, the air passes through a Pre-Filter and a True HEPA Filter (dust collection filter), and then discharges through the air outlet.

A new True HEPA Filter can remove 99.97% of dust particles (as small as 0.3 microns) suspended in the air moving through it.

Some odor ingredients absorbed by the filters may become separated and may be discharged through the air outlet, resulting in additional odor. If the purifier is used in an environment with significantly more severe conditions than normal household use, the odor may become stronger for a short period of time.

If the odor persists, then the filter is expended fully and it is necessary to install a new filter using replacement kit FZ-P35HFU (sold separately).

NOTE

- The air purifier is designed to remove air-suspended dust, but not harmful gases (for example, carbon monoxide contained in cigarette smoke).
- The unit cannot completely remove any odor if the source of the odor is not removed or neutralized (for example, pet odors and odors from construction materials).
- When someone is smoking, it is suggested that a window be opened slightly to facilitate ventilation.

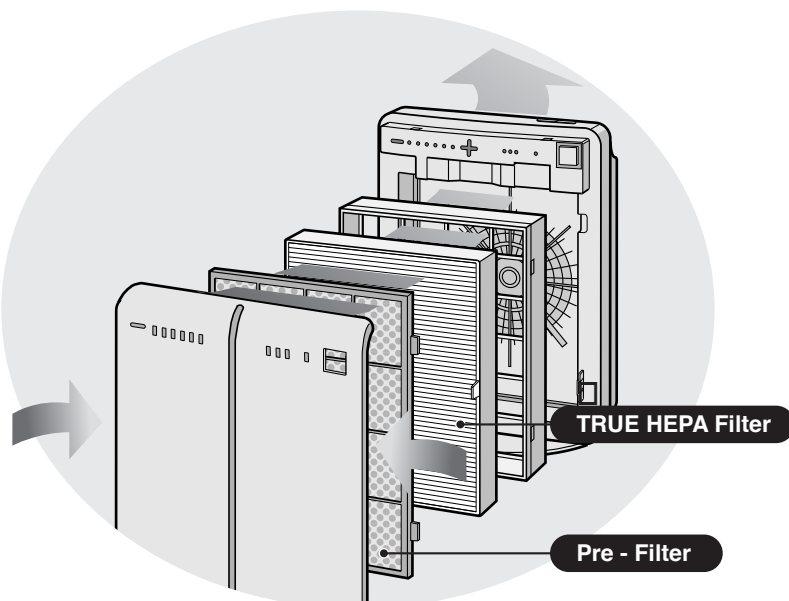

FEATURES

- **Dual Filtration System.**
 - 1) **Pre- Filter**
It collects large particles.
 - 2) **True HEPA (High Efficiency Particulate Air) Filter.**
High-efficiency particle collection including pollen and dust.
- **Automatic operation available with Dust Sensor .**
- **Silent operation is quiet as rustling leaves.**

CONTENTS

• FOR CUSTOMER ASSISTANCE(U.S)....	E-2
• CONSUMER LIMITED WARRANTY(U.S)	E-3
IMPORTANT SAFETY INSTRUCTIONS	E-4
• WARNING	E-4
• CAUTIONS CONCERNING OPERATION ...	E-5
• INSTALLATION GUIDELINES	E-5
• FILTER GUIDELINES	E-5
PART NAMES	E-6
• MAIN UNIT DISPLAY	E-6
• INCLUDED	E-6
• BACK	E-6
PREPARATION.....	E-7
• FILTER INSTALLATION	E-7
OPERATION	E-8
• MAIN UNIT OPERATION	E-8
CARE AND MAINTENANCE.....	E-10
• MAIN UNIT	E-10
• DUST SENSOR	E-10
• FILTER CLEANING	E-10
• FILTER REPLACEMENT GUIDELINES	E-11
TROUBLE SHOOTING.....	E-12
SPECIFICATIONS	E-13

Thank you for purchasing the SHARP Air Purifier. Please read this manual carefully for the correct usage information. Before using this product, be sure to read the section: "Important Safety Instructions."

After reading this manual, retain it in a convenient location for future reference.

FOR CUSTOMER ASSISTANCE (the United States)

To aid in answering questions if you call for service or for reporting loss or theft, please use the space below to record the model and serial number located on the back side of the unit.

MODEL NUMBER

SERIAL NUMBER

DATE OF PURCHASE

Dealer Name

Address

City

State

Zip

Telephone

TO PHONE: Dial 1-800-BE-SHARP (237-4277) for:
SERVICE (for your nearest Sharp Authorized Servicer)
PARTS (for your Authorized Parts Distributor)
ACCESSORIES
ADDITIONAL CUSTOMER INFORMATION

TO WRITE: For service problems, warranty information, missing items and other assistance:
Sharp Electronics Corporation
Customer Assistance Center
1300 Naperville Drive
Romeoville, IL 60446-1091

TO ACCESS OUR WEB SITE: www.sharppusa.com

Please provide the following information when you write or call: model number, serial number, date of purchase, your complete mailing address (including zip code), your daytime telephone number (including area code) and description of the problem.

CONSUMER LIMITED WARRANTY

CONSUMER LIMITED WARRANTY FOR U.S. USERS

SHARP ELECTRONICS CORPORATION warrants to the first consumer purchaser that this Sharp brand product (the "Product"), when shipped in its original container, will be free from defective workmanship and materials, and agrees that it will, at its option, either repair the defect or replace the defective Product or part thereof with a new or remanufactured equivalent at no charge to the purchaser for parts or labor for the period(s) set forth below.

This warranty does not apply to any appearance items of the Product nor to the additional excluded item(s) set forth below nor to any Product the exterior of which has been damaged or defaced, which has been subjected to improper voltage or other misuse, abnormal service or handling, or which has been altered or modified in design or construction.

In order to enforce the rights under this limited warranty, the purchaser should follow the steps set forth below and provide proof of purchase to the servicer.

The limited warranty described herein is in addition to whatever implied warranties may be granted to purchasers by law. ALL IMPLIED WARRANTIES INCLUDING THE WARRANTIES OF MERCHANTABILITY AND FITNESS FOR USE ARE LIMITED TO THE PERIOD(S) FROM THE DATE OF PURCHASE SET FORTH BELOW. Some states do not allow limitations on how long an implied warranty lasts, so the above limitation may not apply to you.

Neither the sales personnel of the seller nor any other person is authorized to make any warranties other than those described herein, or to extend the duration of any warranties beyond the time period described herein on behalf of Sharp.

The warranties described herein shall be the sole and exclusive warranties granted by Sharp and shall be the sole and exclusive remedy available to the purchaser. Correction of defects, in the manner and for the period of time described herein, shall constitute complete fulfillment of all liabilities and responsibilities of Sharp to the purchaser with respect to the Product, and shall constitute full satisfaction of all claims, whether based on contract, negligence, strict liability or otherwise. In no event shall Sharp be liable, or in any way responsible, for any damages or defects in the Product which were caused by repairs or attempted repairs performed by anyone other than an authorized servicer. Nor shall Sharp be liable or in any way responsible for any incidental or consequential economic or property damage. Some states do not allow the exclusion of incidental or consequential damages, so the above exclusion may not apply to you.

THIS WARRANTY GIVES YOU SPECIFIC LEGAL RIGHTS. YOU MAY ALSO HAVE OTHER RIGHTS WHICH VARY FROM STATE TO STATE.

<u>Your Product Model Number & Description:</u>	FP-P35CX Air Purifier. Be sure to have this information available when you need service for your Product.
<u>Warranty Period for this Product:</u>	One (1) year parts and labor from date of purchase.
<u>Additional Item(s) Excluded From Warranty Coverage:</u>	Appearance items of the Product, filters, accessories, or any printed materials. Product which has been used for rental and/or commercial purposes.
<u>Where to Obtain Service:</u>	From a Sharp Authorized Servicer located in the United States. To find the location of the nearest Sharp Authorized Servicer, call Sharp Toll Free at 1-800-BE-SHARP.
<u>What to Do to Obtain Service:</u>	Ship prepaid or carry in your Product to a Sharp Authorized Servicer. Be sure to have Proof of Purchase available. If you ship the Product, be sure it is insured and packaged securely.

TO OBTAIN SUPPLY, ACCESSORY OR PRODUCT INFORMATION, CALL 1-800-BE-SHARP, OR VISIT OUR WEBSITE AT www.sharppusa.com

SHARP®

SHARP ELECTRONICS CORPORATION

Sharp Plaza, Mahwah, New Jersey 07430-2135

IMPORTANT SAFETY INSTRUCTIONS

When using electrical appliances, basic safety precautions should be followed, including the following:

WARNING - To reduce the risk of electrical shock, fire or injury to persons:

- Read all instructions before using the air purifier.
- Use only a 120-volt outlet with a polarized receptacle.
- This appliance has a polarized plug (one blade is wider than the other). To reduce the risk of electric shock, this plug is intended to fit in a polarized only one way. If the plug does not fit fully in the outlet, reverse the plug. If it still does not fit, contact a qualified electrician. Do not attempt to defeat this safety feature.
- **Do not use the air purifier if the power cord or plug is damaged or the connection to the wall outlet is loose.**
- Periodically remove dust from the power plug.
- **Do not insert fingers or foreign objects into the intake or air outlet.**
- **When removing the power plug, always hold the plug and never pull the cord.** Electrical shock and/or fire from short circuit may occur as result.
- **Do not remove the power plug when your hands are wet.**
- **Do not use this air purifier near gas appliances or fireplaces.**
- **Remove the power plug from the wall outlet before cleaning the unit and when not using the unit.** Electrical shock from bad insulation and / or fire from short circuit may occur as a result.
- **If the power cord is damaged, it must be replaced by the manufacturer, its service agent, Sharp authorized service or similarly qualified person in order to avoid a hazard.**
- Do not operate when using aerosol insecticides or in rooms where there is oily residue, incense, sparks from lit cigarettes, chemical fumes in the air or in very high humidity condition, such as a bathroom.
- Use care when cleaning the air purifier. Strong corrosive cleansers may damage the exterior.
- Only Sharp Authorized Servicers should service this air purifier. Contact the nearest Servicer for any problems, adjustments, or repairs.

NOTE - Radio or TV Interference

If this air purifier should cause interference to radio or television reception, try to correct the interference by one or more of the following measures:

- Reorient or relocate the receiving antenna.
- Increase the separation between the air purifier and radio/TV receiver.
- Connect the equipment into an outlet on a circuit different from that to which the receiver is connected.
- Consult the dealer or an experienced radio/TV technician for help.

IMPORTANT SAFETY INSTRUCTIONS

CAUTIONS CONCERNING OPERATION

- Do not block the intake and air outlet.
- Do not use the unit near or on hot objects, such as a range or where it may come into contact with steam.
- Do not use the unit on its side.
- **Always hold the handle on the back of the unit when moving it.**
Holding the front panel when carrying may cause it to detach, thus dropping the unit and resulting in bodily injury.
- **Do not operate the unit without the filter.**
- **Do not wash and reuse HEPA filter .**
Not only does it not improve filter performance, it may cause electric shock or malfunction.
- **Clean the exterior with a soft cloth only.**
The unit surface may be damaged or cracked.
In addition, the sensor may malfunction as a result.

INSTALLATION GUIDELINES

- **During the operation of the product, please place the unit at least 7 feet (2m) away from equipment which involve electric wave such as televisions, radios or wave clocks, in case electrical interference occurs to such equipment.**
- **Avoid a location where the sensor is exposed to direct wind.**
The unit may not operate properly.
- **Avoid locations where curtains, etc., come into contact with the intake or air outlet.**
Curtains, etc., may become dirty or a malfunction may occur.
- **Avoid locations where the unit is exposed to condensation, due to drastic temperature changes.**
- **Place on a stable surface with sufficient air circulation.**
- **Do not install when there is generation of lampblack, such as in a kitchen, etc.**
The unit surface may crack or the sensor may malfunction as a result.
- **Leave at least 2 feet (60cm) of space from the wall.**
The wall behind the air outlet may become dirty as time passes. When using the unit for extensive period in the same location, use a vinyl sheet, etc., to prevent the wall from becoming dirty. In addition, periodically clean the wall, etc.

FILTER GUIDELINES

- Follow the instructions in this manual for correct care and maintenance of the filters.

PART NAMES

MAIN UNIT DISPLAY

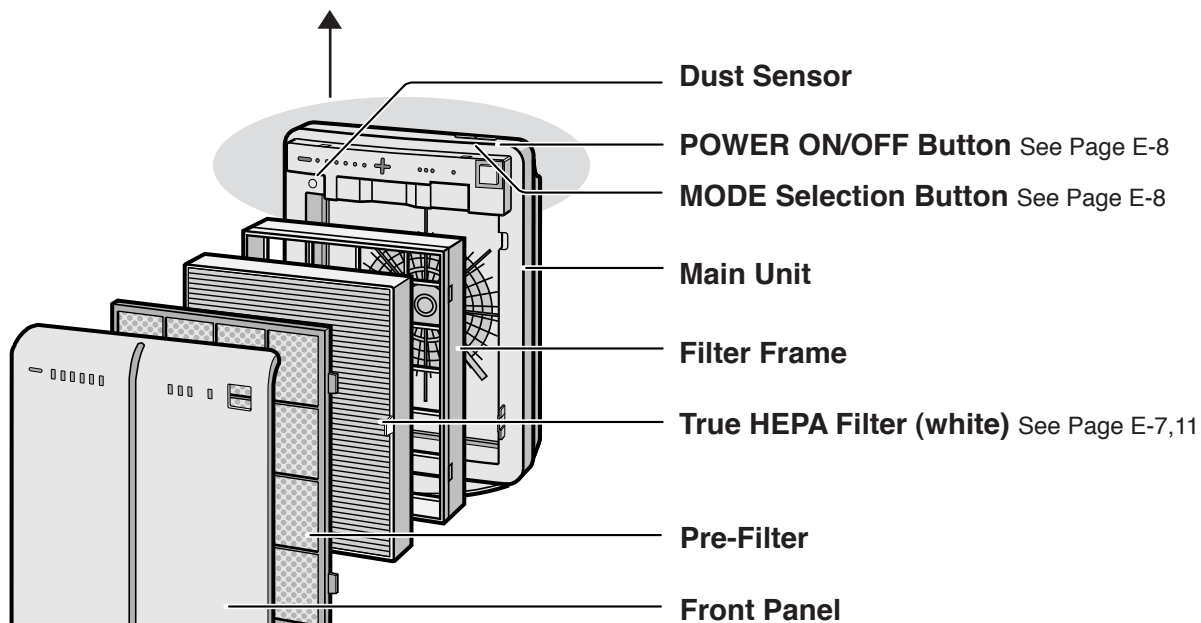
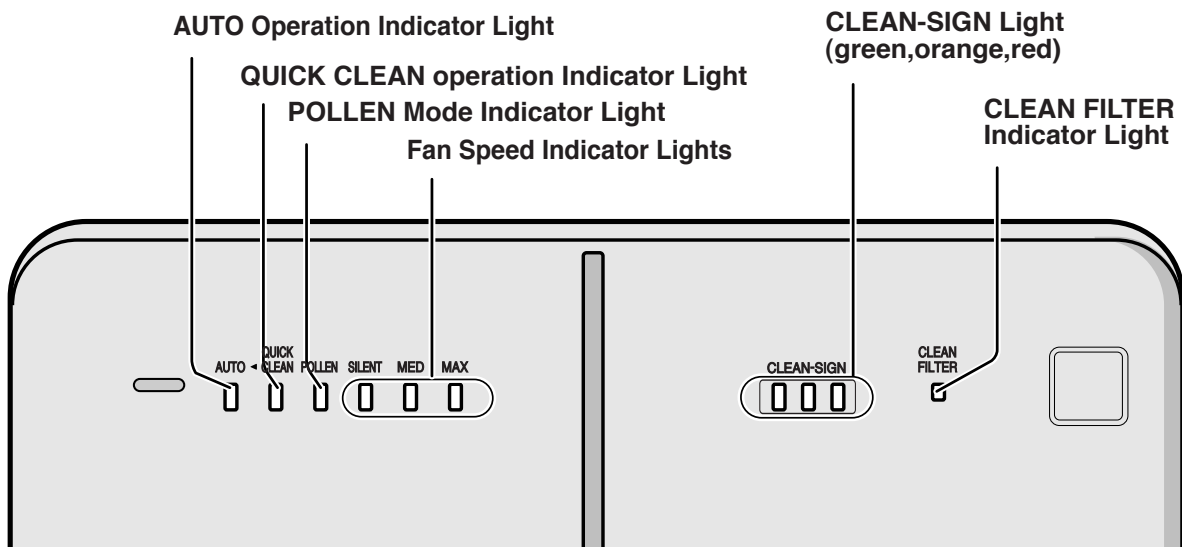

BACK

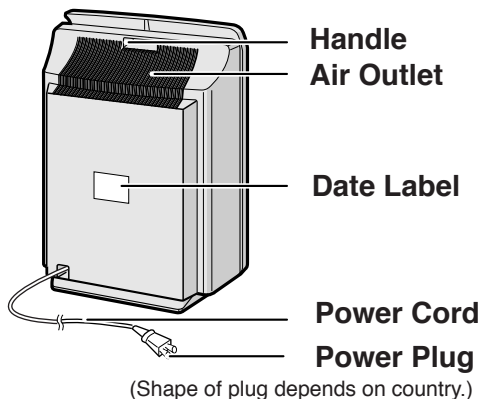

INCLUDED

- Operation manual

FILTER INSTALLATION

To maintain the quality of the filter, that is installed in the main unit within the plastic bag. Be sure to remove the filter from the plastic bag before using the unit.

1 Remove the filters

1 Remove the Front Panel.

Pull the bottom of the Front Panel.

Front Panel

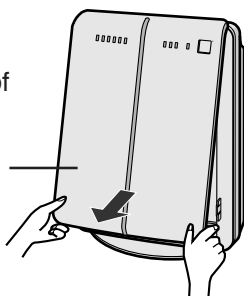

2 Pull out the Filter Frame and remove the Pre-Filter, and the True HEPA Filter.

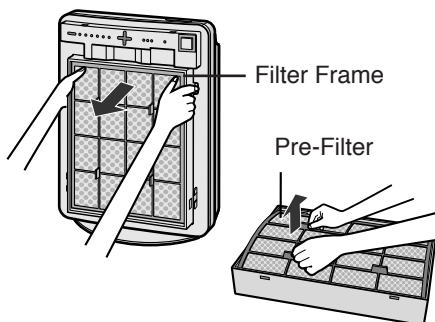

3 Remove the True HEPA Filter (white) from the plastic bag.

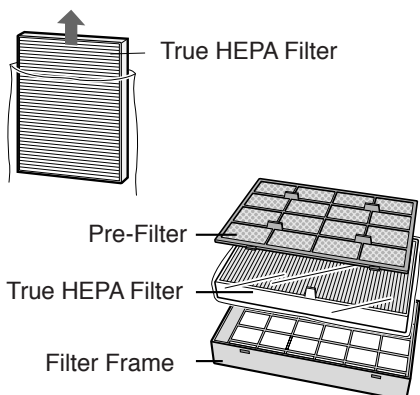

2 Install the filters

1 Place the True HEPA Filter within the Filter Frame.

Please make sure that the True HEPA Filter is placed in proper orientation.

Do not install the filter backwards or the unit will not operate properly.

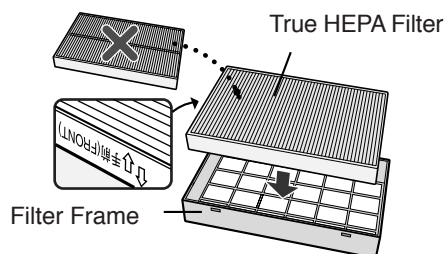

2 Place the Pre-filter.

Insert the tabs of the pre-filter into the associated holes of the Filter Frame.

Tabs (4 places)

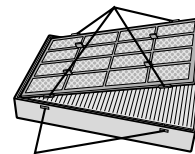

Holes

3 Mount the Filter Frame to the main unit.

Main unit

Filter Frame

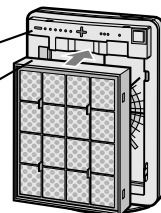

4 Fix the Front Panel to the main unit.

5 Fill in the usage start date on the Date Label.

Date Label

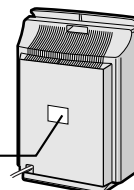

OPERATION

Main Unit Controls

- AUTO
- QUICK CLEAN
- POLLEN
- SILENT
- MEDIUM
- MAX

MAIN UNIT OPERATION

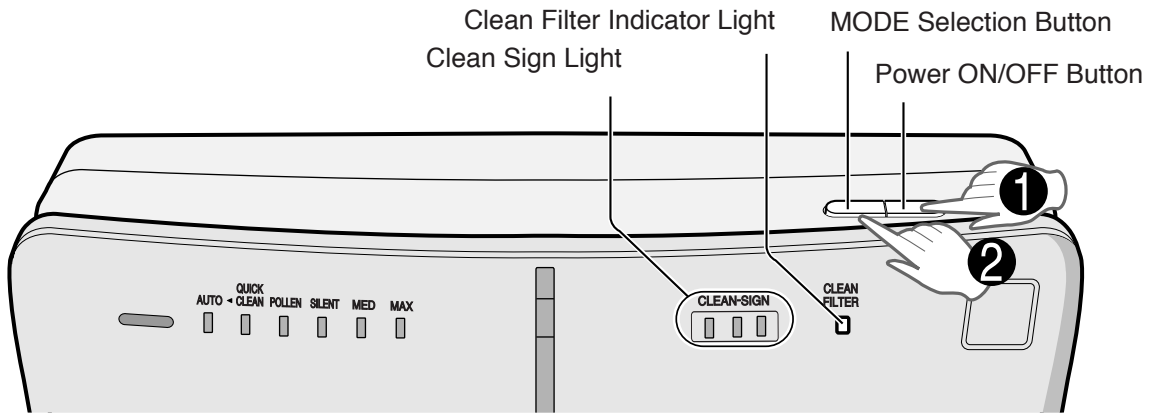

- 1 Power ON/OFF Button**
 - Used to start operation (short beep) and stop operation (long beep)
 - Fan Speed Indicator Light turn on/off.
 - Unless the power cord is unplugged, the operation starts in the previous mode the unit was operated in.
- 2 MODE Selection Button**
 - The operation mode can be switched.

AUTO operation

The fan speed is automatically switched (HIGH*, MEDIUM, SILENT) depending on the amount of impurities in the air. The sensor detect the impurities for efficient air purification.

QUICK CLEAN operation

The unit will operate at HIGH* fan speed for 15 minutes, then will operate at Auto operation. The operation mode is effective when quick removal of impurities in the air is desired.

POLLEN mode operation

The unit will operate at HIGH* fan speed for 10 minutes, then will alternate between MEDIUM and HIGH* for 20 minutes.

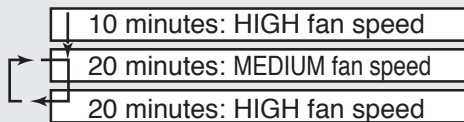

MAX operation

The unit will operate at a fan speed of MAX.

MEDIUM operation

The unit will operate at a fan speed of MEDIUM.

SILENT operation

The unit will operate quietly using minimal air intake.

* HIGH fan speed is an intermediate speed between MEDIUM and MAX.

DETERMINING THE BASE IMPURITY RATE

For the first 30 seconds after the power plug is inserted into the wall outlet, the unit will check the conditions of the air. If operation is set to ON during this time, the CLEAN-SIGN LIGHT will alternately flash in green, orange and red.

CLEAN-SIGN LIGHT

The color changes according to the air condition.

Clean (Green) Slightly Impure (Orange) Very Impure (Red)



ABOUT THE CLEAN-SIGN

- The condition of the CLEAN-SIGN depends on the room air condition detected by the Dust Sensor when the plug is inserted into the wall outlet.
- It is possible to have a green CLEAN-SIGN with impurities in the air at the time that the air purifier was just introduced to the room environment. After a while, however, the base impurity rate will be adjusted to detect room air condition correctly.

CLEAN FILTER INDICATOR LIGHT

Clean the Pre-Filter when the CLEAN FILTER Indicator Light activates.
(The indicator light will activate in about 2 months, when using the unit 24 hours daily.)

Be sure to press the MODE selection Button for 3 seconds after cleaning the pre-filter. A long beep will be heard and the operation hours stored in the memory will be reset. Then the Filter Indicator Light will go out automatically.

CARE AND MAINTENANCE

To maintain optimum performance of this air purifier, please clean the unit including the sensor and filters periodically. When cleaning the unit, be sure to unplug the power cord, and never handle the plug with wet hands. Electrical shock and/or bodily injury may occur as a result.

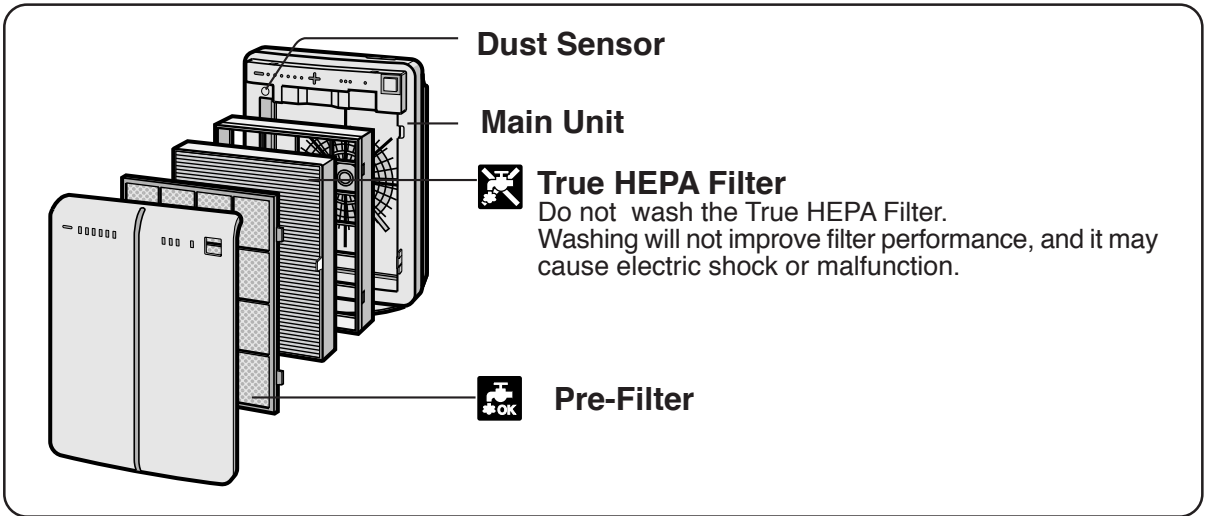

MAIN UNIT **Care Cycle 1 month**

To prevent dirt or stains on the main unit, clean as often as necessary. If stains are allowed to remain, they may become hard to clean.

Wipe with a dry, soft cloth

For stubborn stains or dirt, use a soft cloth dampened with warm water.

Do not use volatile fluids

Benzene, paint thinner, polishing powder, etc., may damage the surface.

Do not use detergents

Detergent ingredients may damage the unit.

Keep the unit away from water

DUST SENSOR **Care Cycle 2 months**

The sensitivity of the sensor will become unstable if the sensor is dirty or blocked. Remove dust from the surfaces of the sensor opening using a vacuum cleaner.

Opening of dust sensor

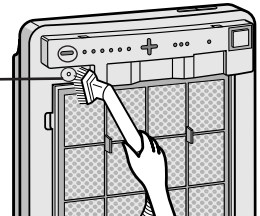

FILTER CLEANING **Care Cycle 2 months**

Clean the top surface of the Pre- Filter lightly with a vacuum cleaner.

When Pre- Filter is very dirty, wash it in water with mild kitchen detergent and dry it well in the shade.

After cleaning, press the MODE Selection Button for the 3 seconds with the power cord connected to the outlet. A long beep will be heard and the operation hours will be reset. Then the Filter Indicator Light will go out automatically,

Pre-Filter

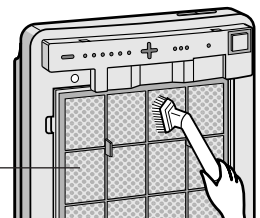

FILTER REPLACEMENT GUIDELINES

The replacement period differs depending on the room environment, the usage hours and location of Air Purifier.

If dust or odors persists, replace the filters.

(Refer to "Please read before operating your new Air Purifier")

Guide for filter replacement timing

- The filter life can be greatly reduced in poor environments.

The presence of cigarette smoke, pet dander and other concentrations of airborne particles will cause filters to become clogged in less time. Please check filters regularly and replace as needed.

- True HEPA Filter : Up to 5 years after opening

REPLACING THE FILTER

1 See page E-7 for directions on how to install the filters when replacing.

2 Fill in the usage start date of the filter on the Date Label.

Replacement Filter

Model: FZ-P35HFU

- True HEPA Filter : 1 unit

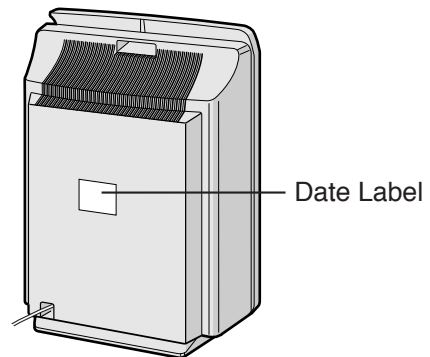

For replacement filters contact Sharp for information.
1-800-BE-SHARP or website at www.sharpusa.com

Disposal of the Filter

Please dispose of replaced filter according to the local disposal laws and regulations.

True HEPA Filter materials:

- Filter: Polypropylene
- Frame: Polyester

TROUBLESHOOTING

Before calling for repair, please review the list below, since the problem may not be a unit malfunction.

SYMPTOM	REMEDY (not a malfunction)
Smoke is not removed	<ul style="list-style-type: none">• Clean or replace the filters if they appear to be heavily soiled. (Refer to E-11)
The CLEAN-SIGN Light illuminates green even when the air is impure	<ul style="list-style-type: none">• The air could be impure at the time the unit was plugged in. (Refer to E-9)
The CLEAN-SIGN Light illuminates orange or red even when the air is clean	<ul style="list-style-type: none">• The sensitivity of the sensor become unstable when the opening of the dust sensor is dirty or is clogged. Clean the dust around the sensor opening using a vacuum cleaner. (Refer to E-10)
The discharged air has an aroma or odor.	<ul style="list-style-type: none">• Check to see if the filters are heavily soiled.• Clean or replace the filters.
The unit does not operate when cigarette smoke is in the air.	<ul style="list-style-type: none">• Is the unit installed in a location that is difficult for the sensor to detect cigarette smoke?• Is the Dust sensor opening blocked or clogged? (In this case, clean the opening.) (Refer to E-10)
The CLEAN FILTER Indicator Light remains activated even after replacing filter.	<ul style="list-style-type: none">• After cleaning the pre-filter, press the MODE Selection Button for 3 seconds to reset. (Refer to E-9)

ERROR DISPLAY

LAMP INDICATION	REMEDY
The "Silent" Fan Speed Indicator Light blinks.	<p>Fan motor disconnected or abnormal. Operation stops.</p> <ul style="list-style-type: none">• Pressing the POWER ON/OFF button will reset the error display, but if error occurs again, contact the shop where you purchased the unit.

SPECIFICATIONS

Model		FP-P35CX		
Power supply		120V 60Hz		
Fan Speed Operation	Fan Speed Adjustment	MAX	MED	SILENT
	Rated Power	35W	6.5 W	3.0 W
	Fan Speed CFM (m ³ /min)	176(5.0)	85(2.4)	28(0.8)
	Noise Level	48 dBA	30 dBA	14 dBA
Applicable Floor Surface		228sq.ft(21.2m ²) *1		
CADR(Dust/Smoke/Pollen)		150/147/153		
Cord Length		8.3ft(2.5m)		
Dimensions		16-3/8in(W)x7-7/8in(D)x23in(H) 415mm(W)x200mm(D)x585mm(H)		
Weight		13.4 lbs(6.1kg)		
Filter type	Dust collection	Pre-filter & True HEPA with Microbial control		
Sensor		DUST		
Special Program Mode		Pollen / Quick CLEAN operation		
Optional accessories		Replacement filter [Model :FZ-P35HFU]		

ENGLISH

*1 The applicable floor surface area is appropriate for operating the unit at maximum fan speed.

Standby Power

In order to operate the electrical circuits while the power plug is inserted in the wall outlet, this product consumes about 0.3W of standby power.
For energy conservation, unplug the power cord when the unit is not in use.

Lea atentamente antes de utilizar su nuevo purificador de aire

El purificador de aire aspira el aire de la habitación desde su toma de aire, permite el paso del aire a través de un pre-filtro, y un filtro verdadero de HEPA (filtro captador de polvo) en el interior de la unidad, y descarga finalmente el aire a través de la salida de aire. La unidad purificadora de aire repite este proceso moviendo su ventilador interno.

Conforme el aire pasa a través de la unidad, un filtro verdadero de HEPA nuevo puede eliminar un 99,97% de las partículas de polvo, de un tamaño de hasta 0,3 micras. El filtro de carbón activado absorbe gradualmente los elementos olorosos que pasan repetidamente por el filtro. (Los elementos de olor son absorbidos también por el filtro verdadero de HEPA).

Algunos ingredientes olorosos absorbidos por el filtro pueden ser separados y descargados a través de la salida de aire y resultar en un nuevo olor. Dependiendo del entorno en que se utilice la unidad, especialmente cuando el producto se utiliza en condiciones notablemente más severas que en el caso del uso doméstico normal, este olor puede tornarse fuerte en un periodo más corto del esperado.

Si el olor persiste, será señal de que el filtro están gastados y es necesario comprar un juego opcional de filtros de reemplazo FZ-P35HFU.

NOTA

- El purificador de aire ha sido diseñado para eliminar polvo y olores suspendidos en el aire, no así en el caso de gases perjudiciales (por ejemplo, el monóxido de carbono que contiene el humo de un cigarrillo). Si aún existen las fuentes de olor, no podrá eliminar el olor completamente (por ejemplo, los olores de los materiales de construcción o el olor de las mascotas).
- Se sugiere que se abra la ventana un poco si está fumando para facilitar la ventilación.

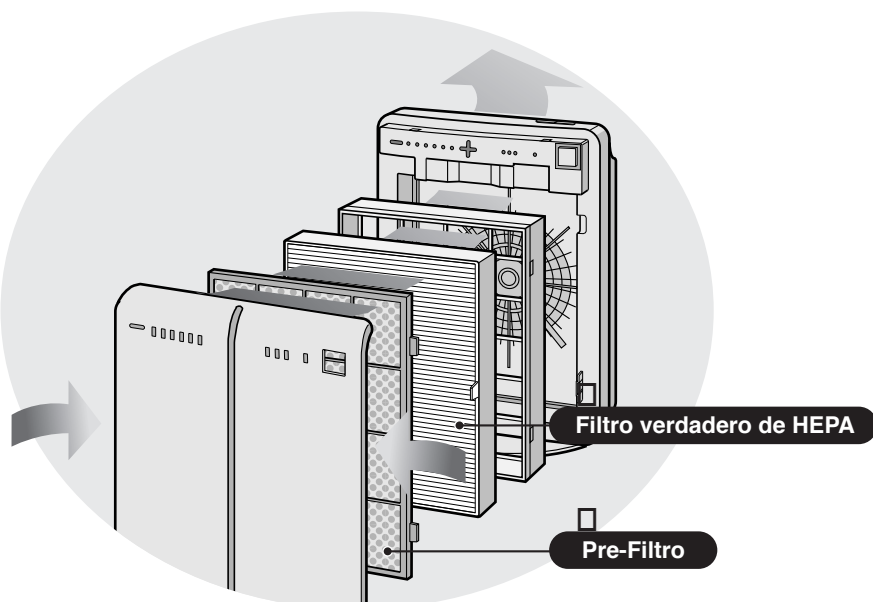

CARACTERÍSTICAS

- El sistema dual de la filtración.
- 1) **Pre-Filtro**
Recoge partículas grandes.
- 2) **Filtro verdadero de HEPA (aire particulado de alta eficacia).**
Recolección de partículas de alta eficacia, incluidos polen y polvo.
- **Funcionamiento automático disponible con Sensor de Polvo.**
- **El modo silencioso es tan callado como el murmullo de las hojas.**

ÍNDICE

INSTRUCCIONES DE SEGURIDAD IMPORTANTES	S-2
• ADVERTENCIA	S-2
• PRECAUCIONES CONCERNIENTES AL FUNCIONAMIENTO	S-3
• DIRECTRICES DE INSTALACIÓN	S-3
• DIRECTRICES ACERCA DEL FILTRO	S-3
NOMBRES DE LOS COMPONENTES ...	S-4
• PANTALLA DE VISUALIZACIÓN DE LA UNIDAD PRINCIPAL	S-4
• INCLUIDO	S-4
• POSTERIOR	S-4
PREPARATIVOS	S-5
• INSTALACIÓN DEL FILTRO	S-5
FUNCIONAMIENTO	S-6
• FUNCIONAMIENTO DE LA UNIDAD PRINCIPAL	S-6
CUIDADO Y MANTENIMIENTO	S-8
• UNIDAD PRINCIPAL	S-8
• SENSOR DE POLVO	S-8
• LIMPIEZA DEL FILTRO	S-8
• DIRECTRICES DE REEMPLAZO DEL FILTRO ..	S-9
RESOLUCIÓN DE PROBLEMAS	S-10
ESPECIFICACIONES	S-11

Gracias por adquirir el purificador de aire de SHARP. Para obtener información sobre el uso correcto del aparato, lea detenidamente este manual. Antes de utilizar el producto, asegúrese de leer la sección "Instrucciones de seguridad importantes".

Después de leer el manual, guárdelo en un lugar apropiado para poder consultarlo en el futuro.

INSTRUCCIONES DE SEGURIDAD IMPORTANTES

Quando se utilizan aparatos eléctricos, deben seguirse unas precauciones de seguridad básicas, entre las que se incluyen las siguientes:

ADVERTENCIA - Para reducir el riesgo de que se produzcan descargas eléctricas, incendios o lesiones a personas:

- Lea todas las instrucciones antes de utilizar el purificador de aire.
- Utilice solamente una salida de alimentación de 120 V con un tomacorriente polarizado.
- El purificador de aire posee un enchufe polarizado (una patilla es más ancha que la otra). Este enchufe encajará en un tomacorriente polarizado en una sola postura. Inicialmente, si el enchufe no encaja en el tomacorriente déle la vuelta. Si aun así no encaja, póngase en contacto con un electricista o persona de servicio calificada.
- **No use el purificador de aire si el cable o el enchufe de alimentación están dañados o si la conexión al tomacorriente de la pared no es segura.**
- Quite periódicamente el polvo del enchufe de alimentación.
- **No introduzca los dedos u objetos extraños en la entrada o la salida de aire.**
- **Al desconectar el enchufe de alimentación, asegúrese de tomar el enchufe y de no tirar nunca del cable.**

De lo contrario, podrían producirse descargas eléctricas y/o incendios causados por cortocircuitos.

- **Ne quite el enchufe con las manos mojadas.**
- **No utilice el purificador de aire cerca de artefactos a gas o chimeneas.**
- **Desconecte el enchufe de alimentación del tomacorriente de la pared antes de limpiar el aparato y cuando no lo esté utilizando.**

Pueden producirse descargas eléctricas y/o incendios como resultado de un mal aislamiento o por cortocircuitos.

- **Si el cable de alimentación está dañado, deberá ser reemplazado por el fabricante, su representante de servicio o por un agente de servicio autorizado de Sharp o una persona equivalente calificada, para evitar peligros.**
- No utilice el aparato junto con insecticidas en aerosol o en habitaciones donde haya residuos aceitosos, incienso, chispas de cigarrillos encendidos, gases derivados de productos químicos en el aire o en un ambiente muy húmedo, como un baño.
- Tenga cuidado al limpiar el purificador de aire. Los limpiadores corrosivos pueden dañar el exterior del mismo.
- Sólo deberían reparar este purificador de aire los agentes de servicio autorizados de Sharp. Si tiene algún problema o para realizar ajustes o reparaciones, póngase en contacto con el agente de servicio más cercano.

NOTA - Interferencias en radio o TV

Si este purificador de aire causa interferencias en la recepción de ondas de radio o televisión, intente corregir la interferencia llevando a cabo una o más de las acciones siguientes:

- Cambie la orientación o la posición de la antena receptora.
- Aumente la separación entre el purificador de aire y el receptor de radio/TV.
- Conecte el equipo a un tomacorriente de un circuito diferente de aquél al que está conectado el receptor.
- Consulte con su distribuidor o con un técnico experimentado en radio/TV para pedirle ayuda.

PRECAUCIONES CONCERNIENTES AL FUNCIONAMIENTO

- No bloquee la entrada y la salida de aire.
- No use el aparato cerca o encima de objetos calientes, como una cocina o en lugares donde pueda entrar en contacto con vapor.
- No utilice la unidad echada de costado.
- **Tome siempre el mango situado en la parte posterior de la unidad principal para moverla.**
Si la toma por el panel frontal el panel podría desprenderse y causar la caída del aparato, lo que a su vez puede ocasionarle lesiones.
- **No haga funcionar el aparato sin los filtros.**
- **No lave y vuelva a utilizar el filtro HEPA.**
No sólo no mejora el rendimiento del filtro, podría causar descargas eléctricas o averías.
- **Limpie el exterior del aparato solamente con un paño suave.**
La superficie del aparato podría dañarse o agrietarse.
Además, los sensores podrían comenzar a funcionar de forma incorrecta.

DIRECTRICES DE INSTALACIÓN

- **Durante el funcionamiento del producto, sitúe el aparato, al menos, a 7pies (2m) de equipos que hagan uso de ondas electromagnéticas, como televisores, radios o relojes de onda corta, para evitar que se produzca una interferencia eléctrica con dichos equipos.**
- **Evite instalar el aparato en lugares donde los sensores estén directamente expuestos al viento.**
De lo contrario, el aparato podría funcionar incorrectamente.
- **Evite instalar el aparato en lugares donde elementos tales como cortinas, etc. entren en contacto con la entrada o la salida de aire.**
Las cortinas, etc., podrían ensuciarse o el aparato podría comenzar a funcionar de forma incorrecta.
- **Evite instalar el aparato en lugares donde esté expuesto a la condensación, debido a los cambios drásticos de temperatura.**
- **Sitúe el aparato en una superficie estable con suficiente circulación de aire.**
- **No instale el aparato cuando haya generación de hollín, como en una cocina, etc.**
La superficie del aparato podría agrietarse el sensor podrían comenzar a funcionar de forma incorrecta.
- **Deje un espacio de al menos 2 pies (60cm) entre el aparato y la pared.**
La pared situada detrás de la salida de aire puede ensuciarse con el paso del tiempo. Al usar el aparato durante períodos prolongados en un mismo lugar, use una hoja de vinilo, etc., para evitar que la pared se ensucie. Además, limpie periódicamente la pared, etc.

DIRECTRICES ACERCA DEL FILTRO

- Siga las instrucciones de este manual para un cuidado y mantenimiento correcto del filtro.

NOMBRES DE LOS COMPONENTES

PANTALLA DE VISUALIZACIÓN DE LA UNIDAD PRINCIPAL

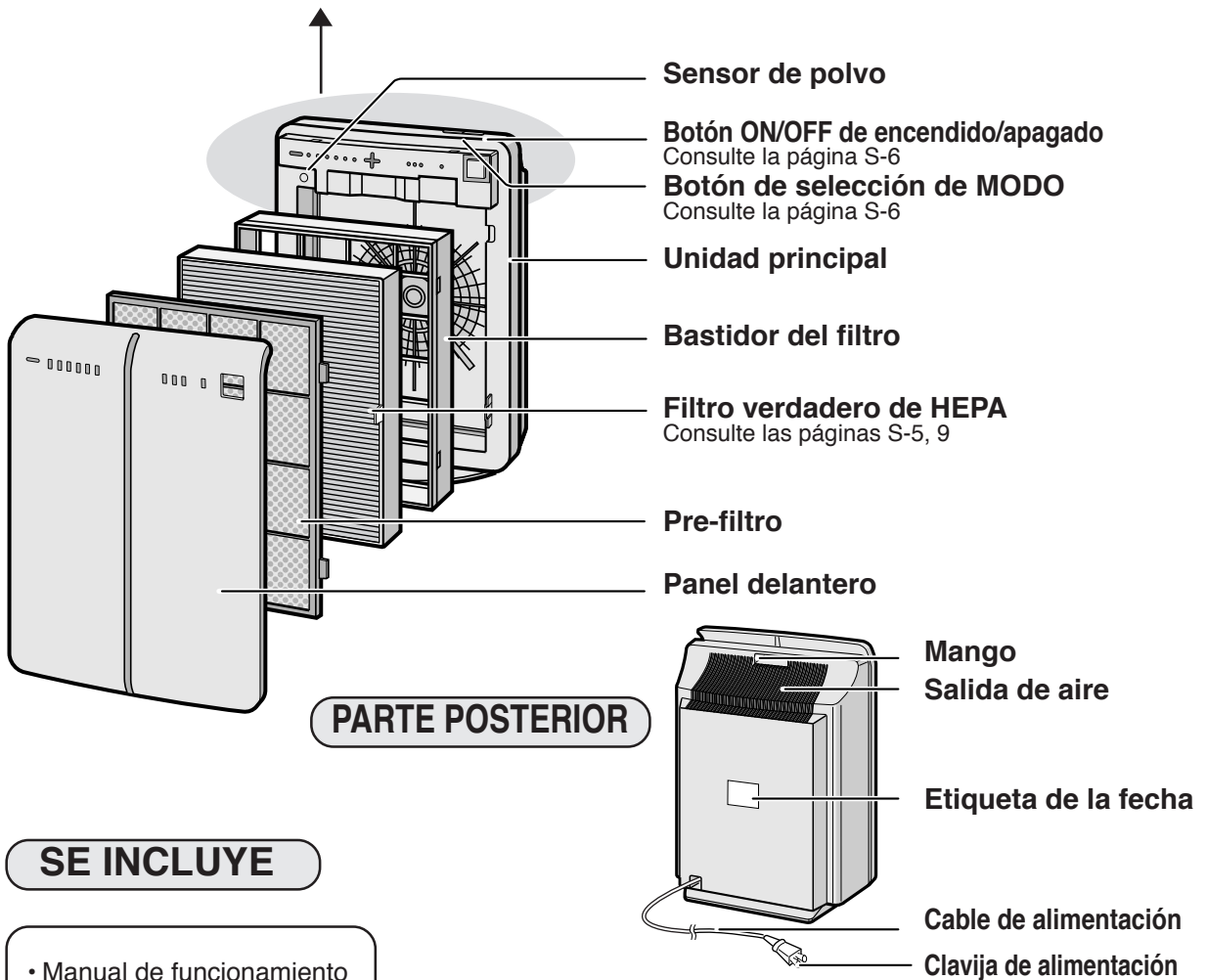
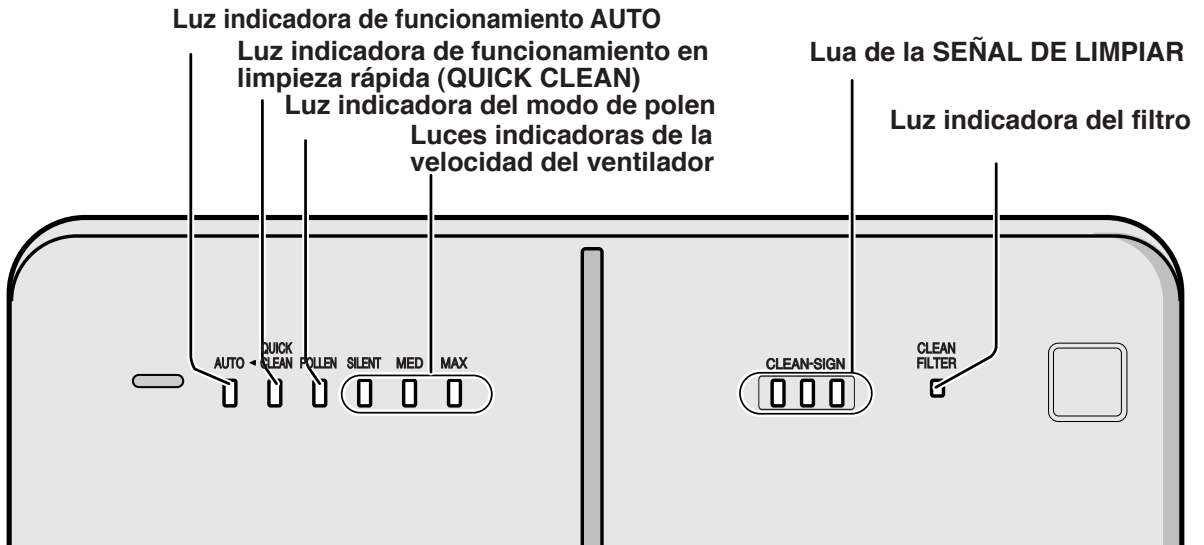

(El tamaño de la clavija puede variar dependiendo de los países)

INSTALACIÓN DE LOS FILTROS

Para mantener la calidad del filtro, esto se encuentran embalados en bolsa de plástico dentro de la unidad principal. Asegúrese de retirar el filtro de la bolsa de plástico antes de utilizar la unidad.

1 Quitar los filtros

1 Quite el panel frontal.

Tire de la parte inferior del panel frontal.

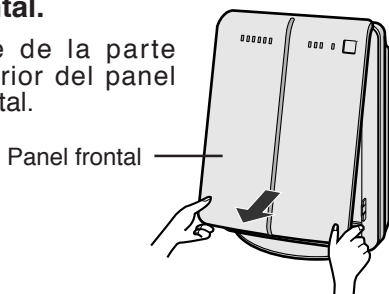

2 Tire para retirar el marco de filtros y quite el pre-filtro, el filtro verdadero de HEPA.

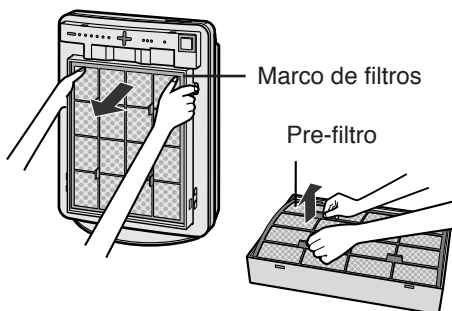

3 Saque el filtro verdadero de HEPA (blanco) de la bolsa de plástico.

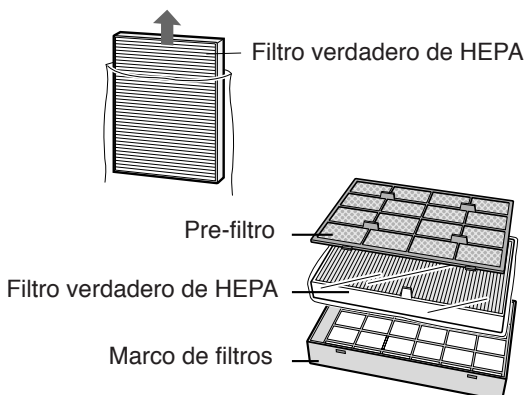

2 Instalación de los filtros

1 Coloque el filtro verdadero de HEPA en el marco de filtros.

Cerciórese de que el filtro verdadero de HEPA esté colocado en la orientación apropiada.

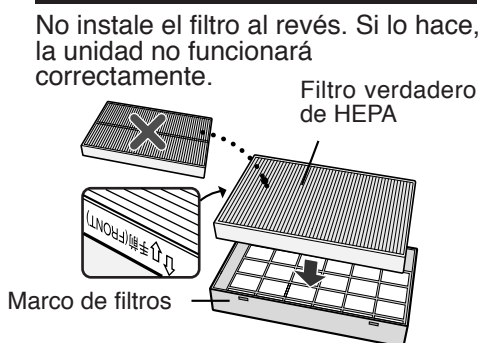

No instale el filtro al revés. Si lo hace, la unidad no funcionará correctamente.

2 Coloque el pre-filtro.

Inserte las pestañas del pre-filtro en los orificios correspondientes del marco de filtros.

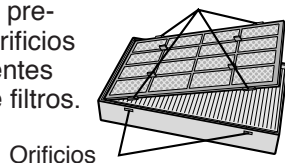

3 Monte el marco de filtros en la unidad principal.



4 Sujete el panel frontal a la unidad principal.

5 Escriba la fecha de inicio de uso en la etiqueta de fecha.

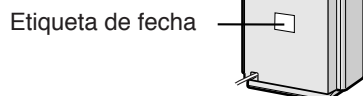

FUNCIONAMIENTO

FUNCIONAMIENTO DE LA UNIDAD PRINCIPAL

Controles de la unidad principal

- AUTO
- LIMPIEZA RÁPIDA
- POLEN
- SILENCIOSO
- MEDIO
- MÁX

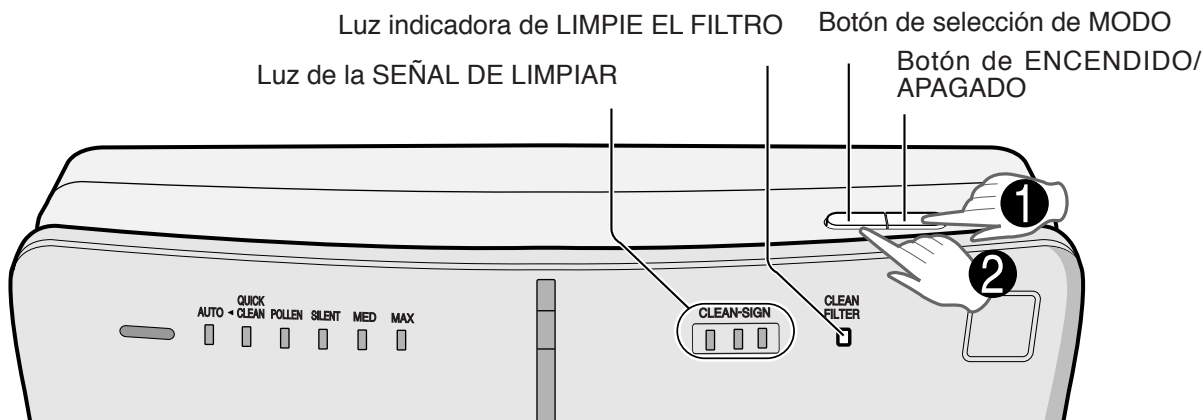

- 1 Botón de ENCENDIDO/APAGADO**
 - Se utiliza para iniciar el funcionamiento (sonido corto) y detener el funcionamiento (sonido largo)
 - Enciende/apaga la luz indicadora de Plasmacluster y la luz indicadora de velocidad del ventilador.
 - A menos que se desenchufe el cable de alimentación, el funcionamiento comenzará en el modo anterior en el que funcionó la unidad.
- 2 Botón de selección de MODO**
 - Conmuta el modo de funcionamiento.

Funcionamiento AUTO

La velocidad del ventilador cambia automáticamente (ALTA*, MEDIO, SILENCIOSO) dependiendo de la cantidad de impurezas en el aire. El sensor detecta las impurezas para purificar el aire eficazmente.

Funcionamiento LIMPIEZA RÁPIDA

La unidad funcionará a velocidad de ventilador ALTA* durante 15 minutos. Después funcionará en modo AUTO. El modo de funcionamiento es eficaz si se desea eliminar rápidamente impurezas del aire.

Funcionamiento en modo POLEN

La unidad funcionará a velocidad de ventilador ALTA* durante 10 minutos, y después alternará entre velocidad MEDIO y ALTA* durante 20 minutos.

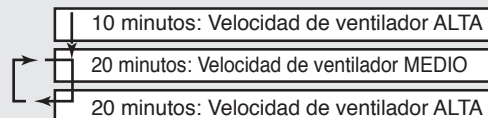

Funcionamiento MÁX

La unidad funcionará a velocidad de ventilador MÁX.

Funcionamiento MEDIO

La unidad funcionará a velocidad de ventilador MEDIO.

Funcionamiento SILENCIOSO

La unidad funcionará silenciosamente usando una toma mínima de aire.

* La velocidad de ventilador ALTA es una velocidad intermedia entre MEDIO y MÁX.

DETERMINACIÓN DE LA TASA DE IMPUREZAS BASE

Durante los 30 primeros segundos después de insertar el enchufe de alimentación en el tomacorriente de la pared, la unidad comprobará las condiciones del aire. Si el funcionamiento está **ACTIVADO** en ese momento, la **LUZ** de la **SEÑAL DE LIMPIAR** parpadeará alternativamente en verde, anaranjado y rojo.

LUZ DE LA SEÑAL DE LIMPIAR

El color cambia según la condición del aire.

Limpio (Verde) Ligeramente impuro (Anaranjado) Muy impuro (Rojo)



ACERCA DE LA SEÑAL DE LIMPIAR

- La condición de la SEÑAL DE LIMPIAR depende de la condición del aire detectado en la habitación por el sensor de polvo cuando se inserta el enchufe en el tomacorriente de la pared.
- Es posible que aparezca una SEÑAL DE LIMPIAR verde incluso si existen impurezas en el aire al momento de introducir el purificador de aire en la habitación. Después de unos minutos, no obstante, la tasa de impurezas se ajustará para detectar la condición del aire de la habitación correctamente.

LUZ INDICADORA DE LIMPIE EL FILTRO

Limpie el pre-filtro cuando se encienda la luz indicadora de LIMPIE EL FILTRO. (La luz indicadora se activará en unos 2 meses si utiliza la unidad 24 horas al día.)

Asegúrese de pulsar el botón de MODO durante 3 segundos después de limpiar el prefiltro. Escuchará un sonido largo que indicará que el tiempo de funcionamiento almacenado en la memoria habrá sido reiniciado. La luz indicadora de filtro desaparecerá automáticamente.

CUIDADO Y MANTENIMIENTO

Para mantener este purificador de aire en condiciones óptimas de funcionamiento, limpie el aparato periódicamente, incluyendo los filtros y sensores.

Mientras limpia la unidad, asegúrese de desconectar el cable de alimentación y nunca tome el enchufe con las manos mojadas. Puede ocurrir como resultado una descarga eléctrica y/o una lesión corporal.

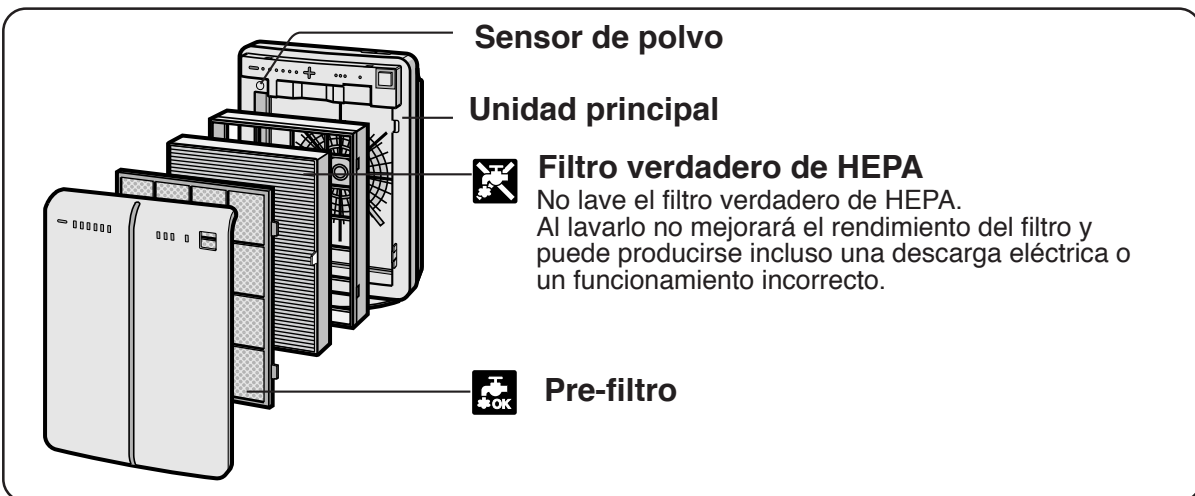

UNIDAD PRINCIPAL

Ciclo de mantenimiento 1 mes

Para evitar que se acumule suciedad o polvo en la unidad principal, límpiela con la frecuencia necesaria. Si deja que se acumule suciedad, puede resultar difícil de limpiar.

Limpie con un paño suave y seco

En el caso de suciedad fuerte, utilice un paño suave humedecido con agua tibia.

No utilice líquidos volátiles

La bencina, diluyentes de pintura, pulimentos, etc., podrían dañar la superficie.

No utilice detergentes

Los ingredientes del detergente podrían dañar la unidad.

Mantenga la unidad alejada del agua

SENSOR DE POLVO

Ciclo de mantenimiento 2 meses

La sensibilidad del sensor será inestable si el sensor de polvo está sucio o bloqueado. Elimine el polvo de la superficie del orificio del sensor utilizando una aspiradora.

Orificio del sensor de polvo

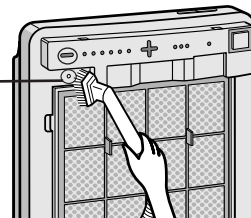

LIMPIEZA DEL FILTRO

Ciclo de mantenimiento 2 meses

Limpie la superficie del pre-filtro con cuidado utilizando una aspiradora, tal y como se muestra en la ilustración.

Cuando el pre-filtro esté muy sucio, lávelo con agua mezclada con un detergente de cocina suave y déjelo que se seque completamente en un lugar a la sombra.

Asegúrese de pulsar el botón de MODO durante 3 segundos después de limpiar el pre-filtro. Escuchará un sonido largo que indicará que el tiempo de funcionamiento almacenado en la memoria habrá sido reiniciado.

La luz indicadora de filtro desaparecerá automáticamente.

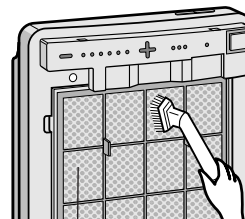

Pre-filtro

DIRECTRICES DE REEMPLAZO DE LOS FILTROS

El período de reemplazo difiere según el entorno de la habitación, las horas de uso y la posición del purificador de aire.

Si persiste el olor o el polvo, reemplace los filtros.

(Consulte la sección “Lea atentamente antes de utilizar su nuevo purificador de aire”)

Guía para saber cuándo reemplazar el filtro

- La vida del filtro puede reducirse en gran medida en entornos difíciles. La presencia de humo de cigarrillos, pelusa de mascotas y otras concentraciones de partículas en el aire provocará que los filtros se congestionen en menor tiempo. Revise los filtros con regularidad y reemplácelos si es necesario.

- Filtro verdadero de HEPA hasta 5 años después de desembalarlo

REEMPLAZO DEL FILTRO

1 Consulte las páginas S-5, para leer las instrucciones de instalación de los filtros al reemplazarlos.

2 Escriba la fecha de inicio de uso del filtro en la etiqueta de fecha.

Filtro de reemplazo

Modelo: FZ-P35HFU

- Filtro verdadero de HEPA: 1 unidad

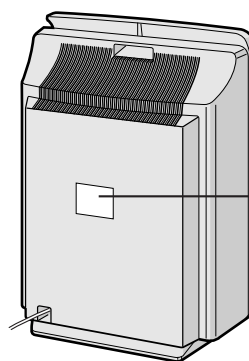

Etiqueta de fecha

Para obtener información sobre filtros de reemplazo, póngase en contacto con Sharp. 1-800-BE-SHARP o sitio web en www.sharpusa.com

Eliminación del filtro

Deshágase del filtro reemplazados según las leyes y normativas de eliminación locales.

Materiales del filtro verdadero de HEPA:

- Filtro: Polipropileno
- Marco: Poliéster

RESOLUCIÓN DE PROBLEMAS

Antes de solicitar una reparación, revise la lista siguiente. Puede que su problema no se deba a una avería de su equipo.

SÍNTOMA	REMEDIO (no se trata de una avería)
No se elimina el humo .	<ul style="list-style-type: none">• Limpie o reemplace los filtros si parecen estar muy sucios. (Consulte las páginas S-9)
Las luz de la SEÑAL DE LIMPIAR es verde incluso cuando el aire no es puro.	<ul style="list-style-type: none">• Puede que el aire sea impuro en el momento en el que se conectó la unidad. (Consulte la página S-7)
La luz de la SEÑAL DE LIMPIAR se ilumina en color anaranjado o rojo incluso si el aire está limpio.	<ul style="list-style-type: none">• La sensibilidad del sensor puede ser inestable cuando el orificio del sensor de polvo esté sucio o congestionado. Limpie el polvo alrededor del orificio del sensor con una aspiradora. (Consulte la página S-8)
El aire descargado tiene un aroma o un olor.	<ul style="list-style-type: none">• Compruebe que los filtros no estén muy sucios. Limpie o reemplace los filtros.
La unidad no funciona cuando hay humo de cigarrillo en el aire.	<ul style="list-style-type: none">• ¿Se encuentra la unidad instalada en un lugar en el que sea difícil para el sensor detectar el humo de cigarrillo?• ¿Están bloqueados o congestionados los orificios del sensor de olor ? (En ese caso, limpie el orificio. Consulte la página S-8.)
La luz indicadora de LIMPIE EL FILTRO permanece activada incluso después de haber reemplazado el filtro.	<ul style="list-style-type: none">• Después de limpiar el prefiltro, pulse el botón de selección de MODO durante 3 segundos. (Consulte la página S-7)

PANTALLA DE ERROR

LUZ INDICADORA	REMEDIO
La luz indicadora de velocidad de ventilador "Silencioso" es intermitente.	<p>El motor del ventilador está desconectado o no está en condiciones normales. El funcionamiento se detiene.</p> <ul style="list-style-type: none">• Presionando el botón de ENCENDIDO/APAGADO se reiniciara la pantalla de error, pero si vuelve a ocurrir un error, póngase en contacto con la tienda en la que compró la unidad.

SPECIFICATIONS

Modelo		FP-P35CX		
Fuente de alimentación		120V 60Hz		
Funcionamiento de velocidad del ventilador	Nivel de velocidad del ventilador	MAX	MEDIO	SILENCIOSO
	Potencia nominal	35W	6,5 W	3,0 W
	Volumen de caudal de aire CFM(m ³ /min)	176(5,0)	85(2,4)	28(0,8)
	Nivel de ruido	45 dBA	30 dBA	14 dBA
Superficie de suelo aplicable		228sq.ft(21,2m ²) *1		
CADR(Polvo/Humo/Polen)		150/147/153		
Longitud del cable		8,3ft(2,5m)		
Dimensiones		16-3/8in(W)x7-7/8in(D)x23in(H) 415mm(W)x200mm(D)x585mm(H)		
Peso		13,4 lbs(6,1kg)		
Tipo del filtro	Recolección del polvo	Pre-filtro & filtro verdadero de HEPA con control de microbios		
Sensores		Polvo		
Modo de programas especiales		Polen / LIMPIEZA RÁPIDA		
Accesorios opcionales		Filtros de reemplazo [Modelo : FZ-P35HFU]		

*1 La superficie de suelo aplicable es el área que se necesita para utilizar el aparato funcionando a nivel máximo de ventilador.

Consumo de energía en modo de espera

A fin de poder utilizar los circuitos eléctricos mientras el enchufe de alimentación está conectado en el tomacorriente de pared este producto consume aproximadamente 0,3 W en modo de espera. Para ahorrar energía, desenchufe el cable de alimentación cuando no vaya a usar el aparato.

SHARP®

SHARP ELECTRONICS CORPORATION

Sharp Plaza, Mahwah,
New Jersey 07430-2135 U.S.A.

SHARP CORPORATION

Osaka, Japan

Free Manuals Download Website

<http://myh66.com>

<http://usermanuals.us>

<http://www.somanuals.com>

<http://www.4manuals.cc>

<http://www.manual-lib.com>

<http://www.404manual.com>

<http://www.luxmanual.com>

<http://aubethermostatmanual.com>

Golf course search by state

<http://golfingnear.com>

Email search by domain

<http://emailbydomain.com>

Auto manuals search

<http://auto.somanuals.com>

TV manuals search

<http://tv.somanuals.com>