

SHARP®

FP-P30U

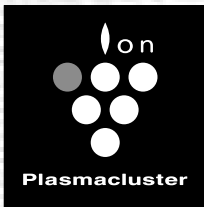

Device of this mark is a trademark of Sharp Corporation. "Plasmacluster" and "Device of a cluster of grapes" are registered trademarks of Sharp Corporation in Japan, USA and elsewhere.

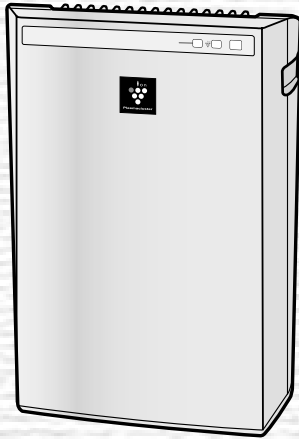

ENERGY STAR

Free standing type
Type mobile
Tipo vertical sin soporte

This product earned the ENERGY STAR by meeting strict energy efficiency guidelines set by the US EPA. US EPA does not endorse any manufacturer claims of healthier indoor air from the use of this product.

The energy efficiency of this ENERGY STAR qualified model is measured based on a ratio between the model's CADR for Dust and the electrical energy it consumes, or CADR/Watt.

Ce produit a le droit de porter la marque ENERGY STAR après avoir répondu à des critères stricts en ce qui concerne l'efficacité énergétique, tels qu'établis par l'agence EPA aux É-U. L'agence EPA aux É-U n'appuie aucunement les témoignages publicitaires du fabricant indiquant que ce produit rend l'air intérieur des locaux plus sain.

L'efficacité énergétique de ce modèle, qui bénéficie de la reconnaissance ENERGY STAR, est mesurée par le rapport entre le DAP (débit d'air purifié) du modèle et l'énergie électrique qu'il consomme, soit le rapport DAP/Watt.

AIR PURIFIER
OPERATION MANUAL

Purificateur D'air
MANUEL D'UTILISATION

PURIFICADOR DE AIRE
MANUAL DE OPERACIÓN

ENGLISH

FRANÇAIS

ESPAÑOL

Please read before operating your new Air Purifier

Some odor ingredients absorbed by the filter may become separated and may be discharged through the air outlet and result in additional odor. Depending on the usage environment, especially when the product is used in a condition significantly more severe than household use, this odor may become strong in a shorter period than expected.

In this case we recommend purchasing the optional replacement filter kit FZ-P30SFU.

NOTE

- The air purifier is designed to remove air-suspended dust and odor, but not harmful gases (for example, carbon monoxide contained in cigarette smoke). If the odor sources still exist, it cannot completely remove the odor (for example, odors from construction materials and pet odors).
- It is suggested to open the window a bit when you are smoking in order to facilitate ventilation.

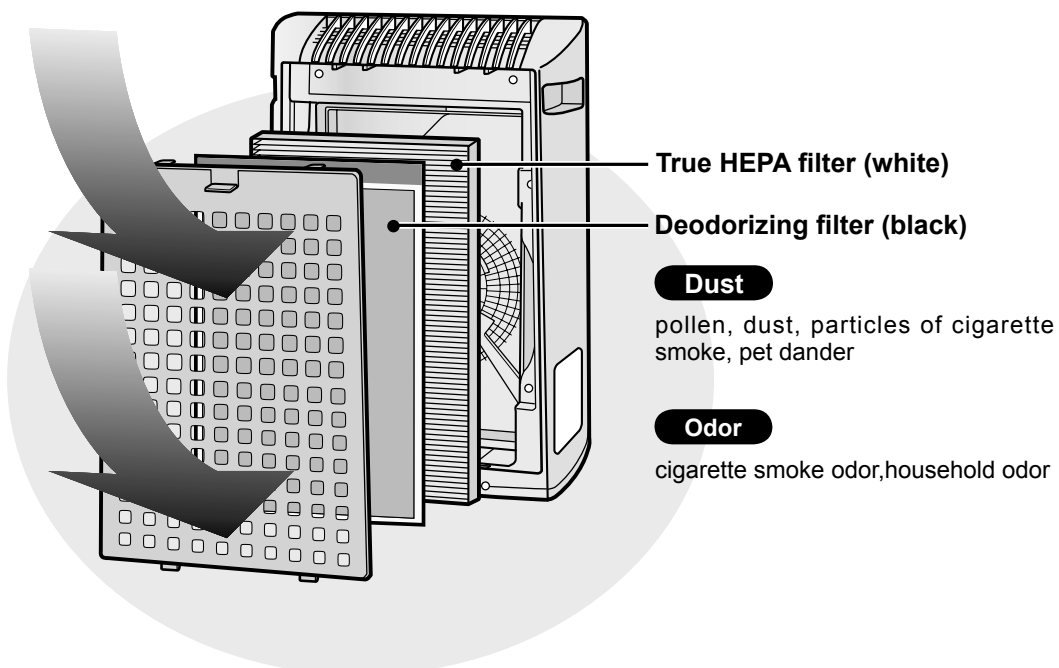

FEATURES

**Unique Combination of Air Treatment Technologies
Triple Filtration System + Plasmacluster Ion**

TRAPS DUST*

Washable pre-filter traps dust and other large airborne particles.

DECREASES ODORS

Deodorizing filter absorbs many common household odors.

REDUCES POLLEN & MOLD*

True HEPA filter traps 99.97% of particles as small as 0.3 microns.

FRESHENS

Plasmacluster refreshes the air similar to the way nature cleans the environment by emitting a balance of positive and negative ions.

*When air is drawn through the filter system.

Room size : up to 124 sq. ft.

Declaration of Conformity

SHARP AIR PURIFIER FP-P30U

This device complies with Part 18 of FCC rules.

Responsible Party:

SHARP ELECTRONICS CORPORATION
Sharp Plaza,
Mahwah, New Jersey 07495-1163

Declaration of Conformity

SHARP AIR PURIFIER FP-P30U

This ISM device complies with Canadian ICES-001

Responsible Party:

SHARP ELECTRONICS OF CANADA LTD.
335 Britannia Road East Mississauga, Ontario
L4Z 1W9 Canada
TEL: (905) 568-7140

CONTENTS

FOR CUSTOMER ASSISTANCE(U.S)	E-2
CONSUMER LIMITED WARRANTY(U.S).....	E-3
FOR CUSTOMER ASSISTANCE(CANADA)	E-4
LIMITED WARRANTY(CANADA)	E-5
IMPORTANT SAFETY INSTRUCTIONS ...	E-6
• WARNING	E-6
• CAUTIONS CONCERNING OPERATION .	E-7
• INSTALLATION GUIDELINES.....	E-7
• FILTER GUIDELINES.....	E-7
PART NAMES	E-8
• MAIN UNIT DISPLAY	E-8
• ILLUSTRATIVE DIAGRAM.....	E-8
• INCLUDED	E-9
• BACK.....	E-9
PREPARATION	E-10
• FILTER INSTALLATION	E-10
OPERATION	E-12
• MAIN UNIT OPERATION	E-12
CARE AND MAINTENANCE	E-13
• BACK PANEL	E-13
• UNIT	E-13
• FILTER REPLACEMENT GUIDELINES...	E-14
TROUBLESHOOTING	E-15
SPECIFICATIONS	E-16

Thank you for purchasing the SHARP Air Purifier. Please read this manual carefully for the correct usage information. Before using this product, be sure to read the section: "Important Safety Instructions."

After reading this manual, retain it in a convenient location for future reference.

FOR CUSTOMER ASSISTANCE (the United States)

To aid in answering questions if you call for service or for reporting loss or theft, please use the space below to record the model and serial number located on the back of the unit.

MODEL NUMBER

SERIAL NUMBER

DATE OF PURCHASE

Dealer Name

Address

City

State

Zip

Telephone

TO PHONE: Dial 1-800-BE-SHARP (237-4277) for:
SERVICE (for your nearest Sharp Authorized Servicer)
PARTS (for your Authorized Parts Distributor)
ACCESSORIES
ADDITIONAL CUSTOMER INFORMATION

TO WRITE: For service problems, warranty information, missing items and other assistance:
Sharp Electronics Corporation
Customer Assistance Center
1300 Naperville Drive
Romeoville, IL 60446-1091

TO ACCESS OUR WEB SITE: www.sharpusa.com

Please provide the following information when you write or call: model number, serial number, date of purchase, your complete mailing address (including zip code), your daytime telephone number (including area code) and description of the problem.

CONSUMER LIMITED WARRANTY FOR U.S. USERS

SHARP ELECTRONICS CORPORATION warrants to the first consumer purchaser that this Sharp brand product (the "Product"), when shipped in its original container, will be free from defective workmanship and materials, and agrees that it will, at its option, either repair the defect or replace the defective Product or part thereof with a new or remanufactured equivalent at no charge to the purchaser for parts or labor for the period(s) set forth below.

This warranty does not apply to any appearance items of the Product nor to the additional excluded item(s) set forth below nor to any Product the exterior of which has been damaged or defaced, which has been subjected to improper voltage or other misuse, abnormal service or handling, or which has been altered or modified in design or construction.

In order to enforce the rights under this limited warranty, the purchaser should follow the steps set forth below and provide proof of purchase to the servicer.

The limited warranty described herein is in addition to whatever implied warranties may be granted to purchasers by law. ALL IMPLIED WARRANTIES INCLUDING THE WARRANTIES OF MERCHANTABILITY AND FITNESS FOR USE ARE LIMITED TO THE PERIOD(S) FROM THE DATE OF PURCHASE SET FORTH BELOW. Some states do not allow limitations on how long an implied warranty lasts, so the above limitation may not apply to you.

Neither the sales personnel of the seller nor any other person is authorized to make any warranties other than those described herein, or to extend the duration of any warranties beyond the time period described herein on behalf of Sharp.

The warranties described herein shall be the sole and exclusive warranties granted by Sharp and shall be the sole and exclusive remedy available to the purchaser. Correction of defects, in the manner and for the period of time described herein, shall constitute complete fulfillment of all liabilities and responsibilities of Sharp to the purchaser with respect to the Product, and shall constitute full satisfaction of all claims, whether based on contract, negligence, strict liability or otherwise. In no event shall Sharp be liable, or in any way responsible, for any damages or defects in the Product which were caused by repairs or attempted repairs performed by anyone other than an authorized servicer. Nor shall Sharp be liable or in any way responsible for any incidental or consequential economic or property damage. Some states do not allow the exclusion of incidental or consequential damages, so the above exclusion may not apply to you.

THIS WARRANTY GIVES YOU SPECIFIC LEGAL RIGHTS. YOU MAY ALSO HAVE OTHER RIGHTS WHICH VARY FROM STATE TO STATE.

<u>Your Product Model Number & Description:</u>	FP-P30U Air Purifier. Be sure to have this information available when you need service for your Product.
<u>Warranty Period for this Product:</u>	One (1) year parts and labor from date of purchase.
<u>Additional Item(s) Excluded From Warranty Coverage:</u>	Appearance items of the Product, filters, accessories, or any printed materials. Product which has been used for rental and/or commercial purposes.
<u>Where to Obtain Service:</u>	From a Sharp Authorized Servicer located in the United States. To find the location of the nearest Sharp Authorized Servicer, call Sharp Toll Free at 1-800-BE-SHARP.
<u>What to Do to Obtain Service:</u>	Ship prepaid or carry in your Product to a Sharp Authorized Servicer. Be sure to have Proof of Purchase available. If you ship the Product, be sure it is insured and packaged securely.

TO OBTAIN SUPPLY, ACCESSORY OR PRODUCT INFORMATION, CALL 1-800-BE-SHARP, OR VISIT OUR WEBSITE AT www.sharppusa.com

SHARP®

SHARP ELECTRONICS CORPORATION

Sharp Plaza, Mahwah, New Jersey 07495-1163

FOR CUSTOMER ASSISTANCE (Canada)

To aid in answering questions if you call for service or for reporting loss or theft, please use the space below to record the model and serial number located on the back side of the unit.

MODEL NUMBER

SERIAL NUMBER

DATE OF PURCHASE

Dealer Name

Address

City

Province

Postal Code

Telephone

TO PHONE: Dial 1-905-568-7140 for:

SERVICE (for your nearest Sharp Authorized Servicer)

PARTS (for your Authorized Parts Distributor)

ACCESSORIES

ADDITIONAL CUSTOMER INFORMATION

TO WRITE: For service problems, warranty information, missing items and other assistance:

Sharp Electronics of Canada Ltd.

Customer Care

335 Britannia Road East

Mississauga, Ontario L4Z 1W9

TO ACCESS OUR WEB SITE: www.sharp.ca

Please provide the following information when you write or call: model number, serial number, date of purchase, your complete mailing address (including Postal Code), your daytime telephone number (including area code) and description of the problem.

SHARP®

LIMITED WARRANTY

Consumer Electronics Products

Congratulations on your purchase!

Sharp Electronics of Canada Ltd. (hereinafter called "Sharp") gives the following express warranty to the first consumer purchaser for this Sharp brand product, when shipped in its original container and sold or distributed in Canada by Sharp or by an Authorized Sharp Dealer:

Sharp warrants that this product is free, under normal use and maintenance, from any defects in material and workmanship. If any such defects should be found in this product within the applicable warranty period, Sharp shall, at its option, repair or replace the product as specified herein.

This warranty shall not apply to:

- (a) Any defects caused or repairs required as a result of abusive operation, negligence, accident, improper installation or inappropriate use as outlined in the owner's manual.
- (b) Any Sharp product tampered with, modified, adjusted or repaired by any party other than Sharp, Sharp's Authorized Service Centres or Sharp's Authorized Servicing Dealers.
- (c) Damage caused or repairs required as a result of the use with items not specified or approved by Sharp, including but not limited to head cleaning tapes and chemical cleaning agents.
- (d) Any replacement of accessories, glassware, consumable or peripheral items required through normal use of the product including but not limited to earphones, remote controls, AC adapters, batteries, temperature probe, stylus, trays, filters, belts, ribbons, cables and paper.
- (e) Any cosmetic damage to the surface or exterior that has been defaced or caused by normal wear and tear.
- (f) Any damage caused by external or environmental conditions, including but not limited to transmission line/power line voltage or liquid spillage.
- (g) Any product received without appropriate model, serial number and CSA/cUL markings.
- (h) Any products used for rental or commercial purposes.
- (i) Any installation, setup and/or programming charges.

Should this Sharp product fail to operate during the warranty period, warranty service may be obtained upon delivery of the Sharp product together with proof of purchase and a copy of this LIMITED WARRANTY statement to an Authorized Sharp Service Centre or an Authorized Sharp Servicing Dealer. In home warranty service may be provided at Sharp's discretion on any Sharp television with the screen size of 27" or larger and on any Sharp Over-the-Range Microwave Oven.

This warranty constitutes the entire express warranty granted by Sharp and no other dealer, service centre or their agent or employee is authorized to extend, enlarge or transfer this warranty on behalf of Sharp. To the extent the law permits, Sharp disclaims any and all liability for direct or indirect damages or losses or for any incidental, special or consequential damages or loss of profits resulting from a defect in material or workmanship relating to the product, including damages for the loss of time or use of this Sharp product or the loss of information. The purchaser will be responsible for any removal, reinstallation, transportation and insurance costs incurred. Correction of defects, in the manner and period of time described herein, constitute complete fulfillment of all obligations and responsibilities of Sharp to the purchaser with respect to the product and shall constitute full satisfaction of all claims, whether based on contract, negligence, strict liability or otherwise.

WARRANTY PERIODS:

	Parts & Labour (exceptions noted)
Audio Product	1 year
Camcorder	1 year
DVD Product	1 year
Projector	1 year (lamp 90 days)
LCD TV	1 year
Microwave Oven	1 year (magnetron component-4 additional years)
Air Purifier	1 year
Portable Air Conditioner	1 year
Plasmacluster Ion Generator	1 year

To obtain the name and address of the nearest Authorized Sharp Service Centre or Dealer, please contact:
SHARP ELECTRONICS OF CANADA LTD. 335 Britannia Road East Mississauga, Ontario L4Z 1W9

For more information on this Warranty, Sharp Extended Warranty Offers, Sharp Canada Products, Accessory Sales, Dealer or Service Locations, please call (905) 568-7140
Visit our Web site: www.sharp.ca



IMPORTANT SAFETY INSTRUCTIONS

When using electrical appliances, basic safety precautions should be followed, including the following:

WARNING - To reduce the risk of electrical shock, fire or injury to persons:

- Read all instructions before using the unit.
- Use only a 120 volt outlet.
- The air purifier has a polarized plug (one blade is wider than the other). This plug will fit in a polarized outlet only one way. If the plug does not fit into the outlet, reverse it. If it still does not fit, contact a qualified electrician or service person.
- **Do not use the unit if the power cord or plug is damaged or the connection to the wall outlet is loosened.**
- Periodically remove dust from the power plug.
- **Do not insert fingers or foreign objects into the intake or air outlet.**
- **When removing the power plug, always hold the plug and never pull the cord.**
Electrical shock and/or fire from short circuit may occur as a result.
- **Do not remove the plug when your hands are wet.**
- **Do not use this unit near gas appliances or fireplaces.**
- **Remove the power plug from the wall outlet before cleaning the unit and when not using the unit.**

Electrical shock from bad insulation and/or fire from short circuit may occur as a result.

- **If the power cord is damaged, it must be replaced by the manufacturer, its service agent, Sharp Approved Service Centre or similarly qualified person in order to avoid a hazard.**
- Do not operate when using aerosol insecticides or in rooms where there is oily residue, incense, sparks from lit cigarettes, chemical fumes in the air or in very high humidity conditions, such as a bathroom.
- Be cautious when cleaning the unit. Corrosive cleansers may damage the exterior.
- Only Sharp Approved Service Centre should service this air purifier. Contact the nearest Service Centre for any problems, adjustments, or repairs.
- This appliance is not intended for use by persons (including children) with reduced physical, sensory or mental capabilities, or lack of experience and knowledge, unless they have been given supervision or instruction concerning use of the appliance by a person responsible for their safety.

Children should be supervised to ensure they do not play with the appliance.

NOTE - Radio or TV Interference

If this air purifier should cause interference to radio or television reception, try to correct the interference by one or more of the following measures:

- Reorient or relocate the receiving antenna.
- Increase the separation between the unit and radio/TV receiver.
- Connect the equipment into an outlet on a circuit different from that to which the receiver is connected.
- Consult the dealer or an experienced radio/TV technician for help.

This product fulfils the requirement of the International standard CISPR 11.

In conformity with this standard, this product is classified as group 2 class B equipment.

Group 2 means that the equipment intentionally generates radio-frequency in the form of electromagnetic radiation for electro-discharge machining equipment.

Class B equipment means that the equipment suitable to be used in domestic establishments.

CAUTIONS CONCERNING OPERATION

- Do not block the intake and/or air outlet.
- Do not use the unit near or on hot objects, such as stoves or heaters or where it may come into contact with steam.
- Do not lay the unit down when using.
- **Always hold the handle on both sides of the unit when moving it.**
Holding the back panel when carrying may cause it to detach, thus dropping the unit and resulting in bodily injury.
- **Do not operate the unit without the filters.**
- **Do not wash and reuse the filters.**
Not only does it not improve filter performance, but also may cause electrical shock or malfunction.
- **Clean the exterior with a soft cloth only.**
Do not use volatile fluids and/or detergents.
The unit surface may be damaged or cracked.

INSTALLATION GUIDELINES

- **During the operation of the product, please place the unit at least 6.5ft.(2m) away from equipment utilizing electrical waves such as televisions, radios or wave clocks.**
- **Avoid locations where curtains, etc., come into contact with the intake or air outlet.**
Curtains, etc., may become dirty or a malfunction may occur.
- **Avoid locations where the unit is exposed to condensation, due to rapid temperature changes.**
(If it is unavoidable please allow unit to stand for 1 hour before switching on.)
(Use under appropriate conditions between 32 - 95°F (0 - 35°C) in the room.)
- **Place on a stable surface with sufficient air circulation.**
When placing the unit on a heavily carpeted area, it may cause the unit to vibrate slightly.
- **Avoid use in locations where grease or oily smoke is generated** (such as in a kitchen, etc.).
The unit surface may crack or the sensor may malfunction as a result.
- **Place the unit about 1-2 ft. (30 - 60cm) away from the wall in order to ensure proper airflow.**
The wall directly behind the air outlet may become dirty over time. When using the unit for an extended period of time in the same location, periodically clean the wall and protect the wall with a vinyl sheet, etc. to prevent the wall from becoming dirty.

FILTER GUIDELINES

- Follow the instructions in this manual for correct care and maintenance of the filters.
Use only filters designed for this product.

PART NAMES

MAIN UNIT DISPLAY

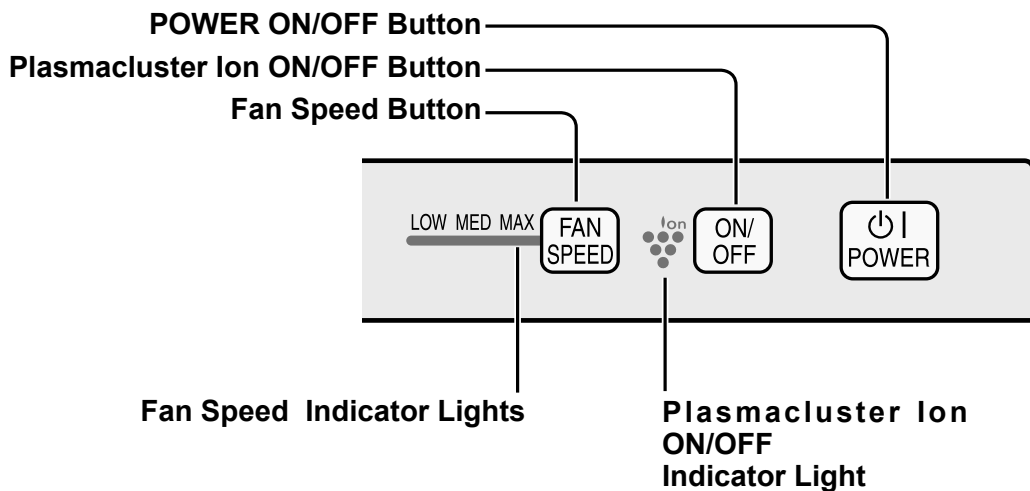

ILLUSTRATIVE DIAGRAM

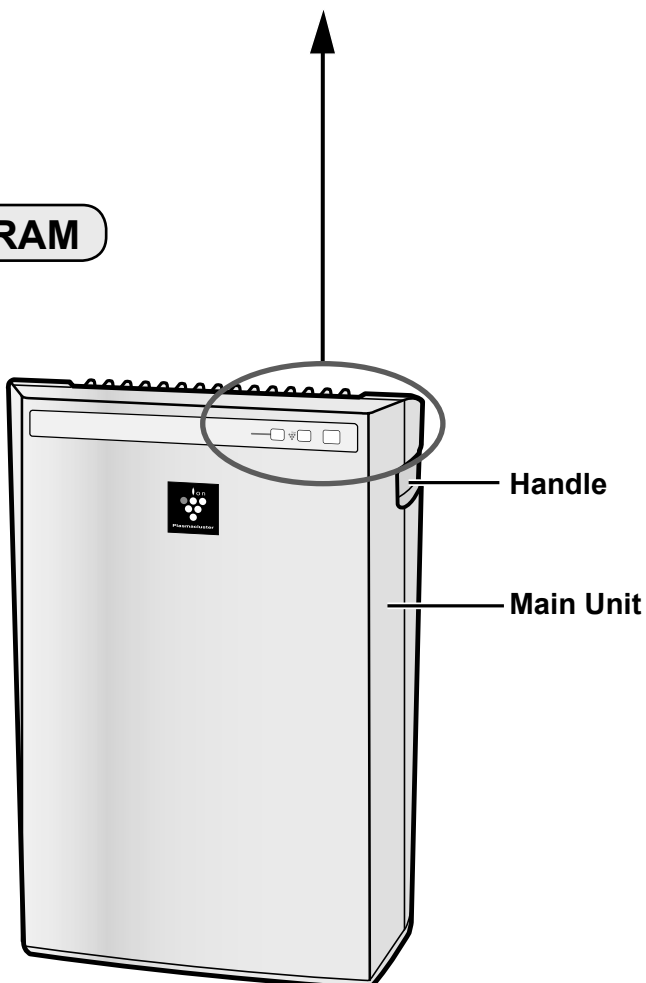

INCLUDED

- Operation manual

BACK

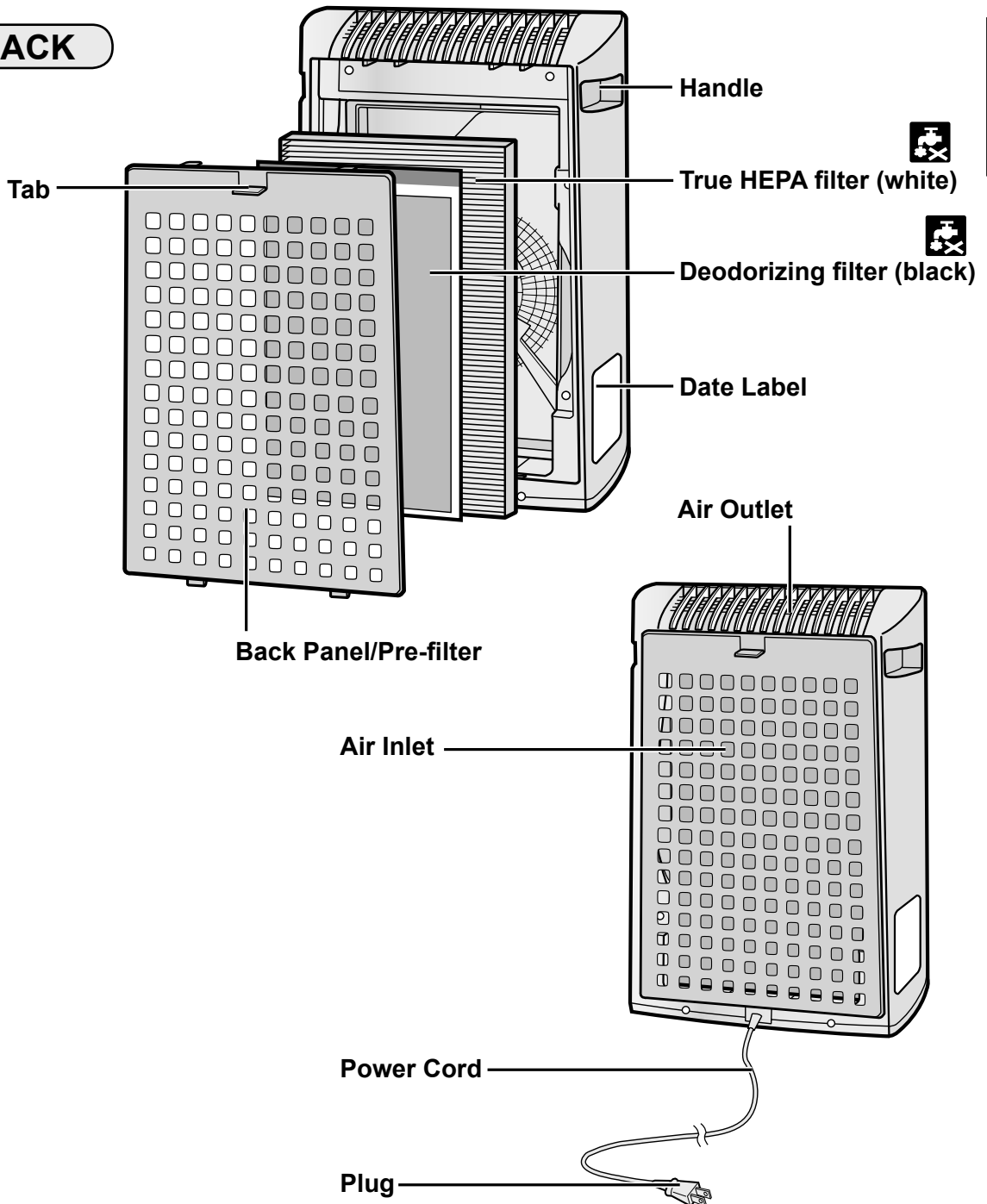

FILTER INSTALLATION

To maintain the quality of the filters, they are installed in the main unit and packed in plastic bags. Be sure to remove the filters from the plastic bags before using the unit.

1 Remove the filters

1 Remove the Back Panel.

Pull the tab at the top of the Back Panel.

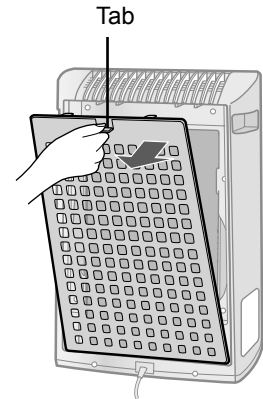

2 Remove the Deodorizing filter (black) and True HEPA filter (white) from the plastic bags.

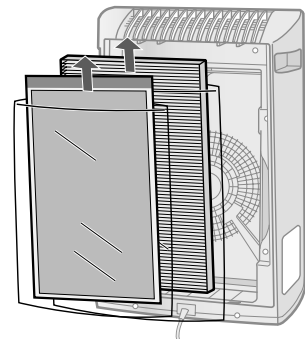

2 Install the filters

1 Place the True HEPA filter and Deodorizing filter within the main unit.

Do not install the True HEPA filter backwards or the unit will not operate properly.

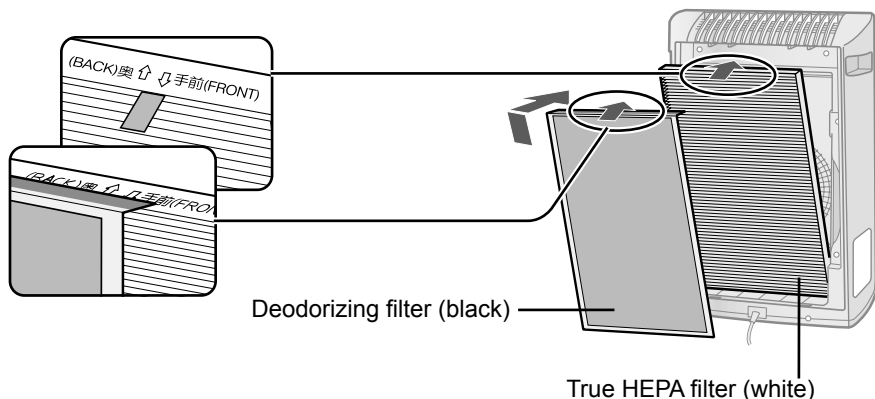

2 Replace the Back Panel to the main unit.

Push until it clicks into place.

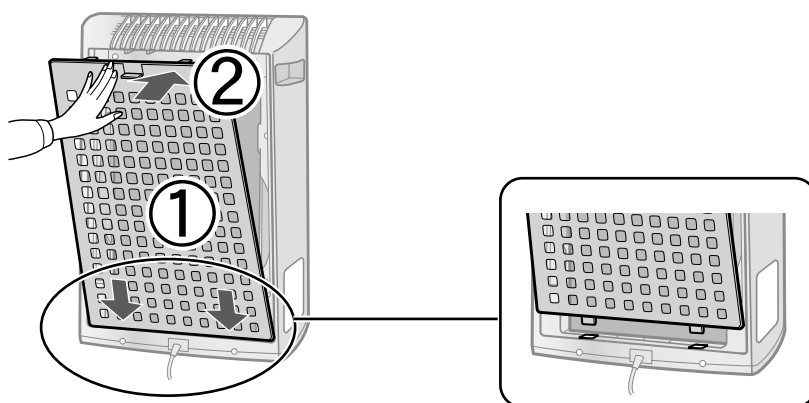

3 Fill in the usage start date and place on the unit as guide for when the filters should be replaced.

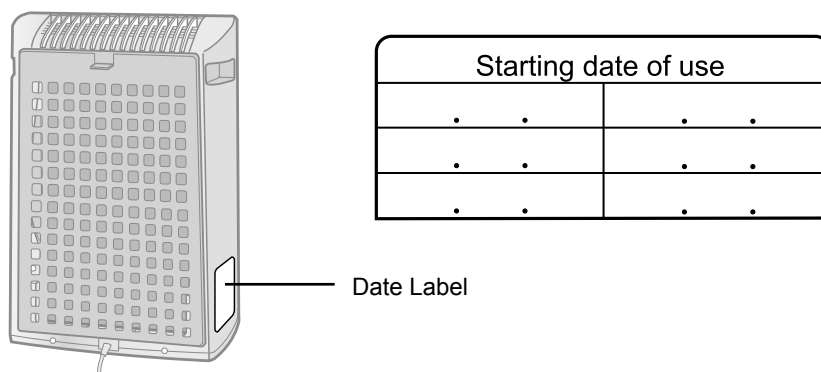

OPERATION

MAIN UNIT OPERATION

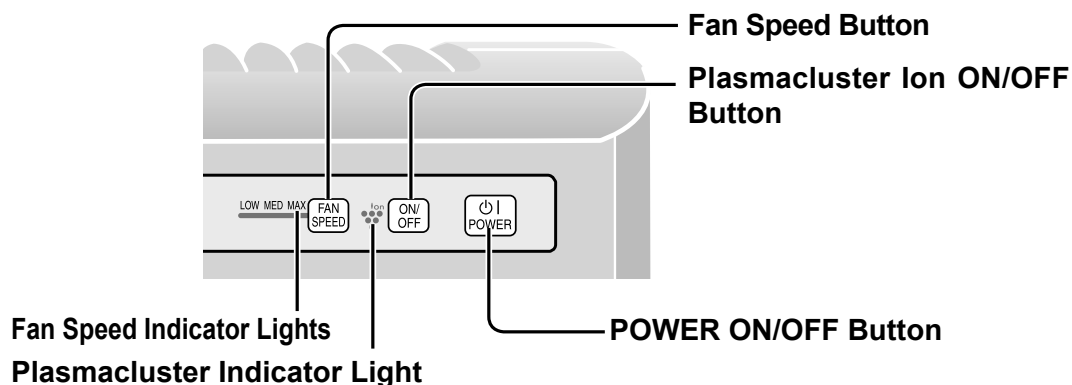

Power ON/OFF Button

- Press to start operation (short beep) and stop operation (long beep)
- Plasmacluster Indicator Light and Fan Speed Indicator Light turn on/off.
- Unless the power cord has been unplugged, the operations starts in the previous mode it was operated in.



Fan Speed Button

- Press the Fan Speed Button to select the desired fan speed. Indicator Lights will show the fan speed currently selected.
- The operation mode can be switched as below.

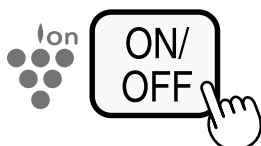
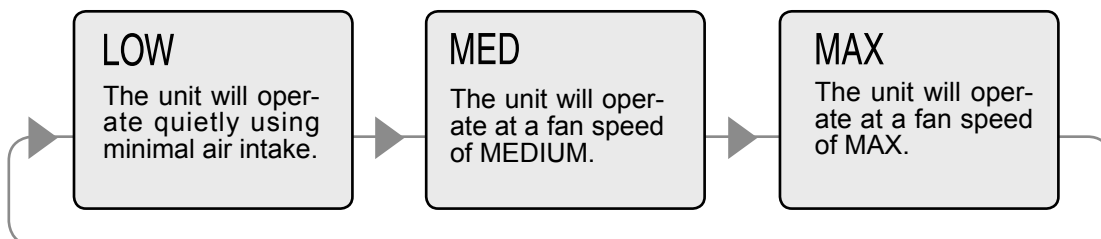

Plasmacluster Ion ON/OFF Button

Press the Plasmacluster Ion ON/OFF Button to turn Plasmacluster Ion Mode ON and OFF. When Plasmacluster is ON, the Plasmacluster Indicator Light will turn on.(blue)

CARE AND MAINTENANCE

To maintain optimum performance of this air purifier, please clean the unit including the filters periodically.

When cleaning the unit, be sure to first unplug the power cord, and never handle the plug with wet hands. Electrical shock and/or bodily injury may occur as a result.

BACK PANEL

Care Cycle

Whenever dust accumulates on the unit or every 2 months

Gently remove dust from the back panel, using a vacuum cleaner attachment or similar tool.

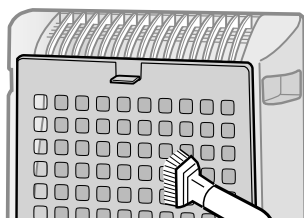

<When the back panel has stubborn dirt>

- 1** In case of heavy dirt, soak the back panel in water with a small amount of kitchen detergent. (Approx. 10min.) (Avoid scrubbing the back panel when washing.)
- 2** Rinse the back panel repeatedly with clean water to remove the solution residue.
- 3** Drip dry the panel to remove excess water.

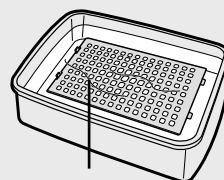

Back Panel

UNIT

Care Cycle

Whenever dust accumulates on the unit or every 2 months

To prevent dirt or stains on the main unit, clean as often as necessary. If stains are allowed to remain, they may become difficult to remove.

Wipe with a dry, soft cloth

For stubborn stains or dirt, use a soft cloth dampened with warm water.

Do not use volatile fluids

Benzene, paint thinner, polishing powder, etc., may damage the surface.

Do not use detergents

Detergent ingredients may damage the unit.

CARE AND MAINTENANCE

FILTER REPLACEMENT GUIDELINES

Filter life varies depending on the room environment, usage, and location of the unit.

If dust or odor persists, replace the filters.

(Refer to "Please read before operating your new Air Purifier")

Guide for filter replacement timing

- The presence of cigarette smoke, pet dander and other concentrated airborne particles may cause the filters to become clogged more quickly. Please check the filters regularly and replace as needed.

We recommend to replace the filter more frequently if the product is used in a condition significantly more severe than normal household use.

- | | |
|----------------------|-----------------------------|
| • True HEPA filter | About 2 years after opening |
| • Deodorizing filter | About 2 years after opening |

REPLACING THE FILTER

1 See page E-10,11 for directions on how to install the filter when replacing.

2 Fill in the usage start date of the filter on the Date Label.

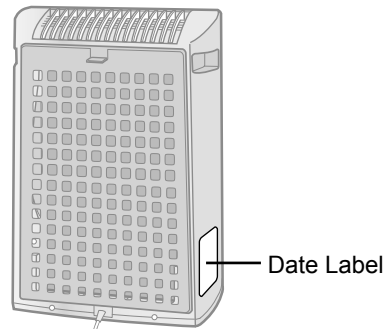

Replacement Filters

Model : FZ-P30SFU

- True HEPA filter : 1 unit
- Deodorizing filter : 1 unit

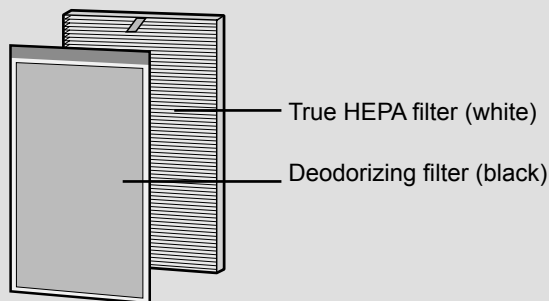

Please consult your dealer for purchase of replacement filter.

Disposal of Filter

Please dispose of the replaced filter according to the local disposal laws and regulations.

True HEPA filter materials :

- Filter : Polypropylene
- Frame : Polyester

Deodorizing filter materials :

- Polypropylene, Polyester, Activated charcoal

TROUBLESHOOTING

Before calling for repair, please review the list below, since the problem may not be a unit malfunction.

SYMPTOM	REMEDY (not a malfunction)
Odors and smoke are not removed.	<ul style="list-style-type: none">• Clean or replace the filters if they appear to be heavily soiled.(Refer to E-13,14)
A clicking or ticking sound is heard from the unit.	<ul style="list-style-type: none">• Clicking or ticking sounds may be audible when the unit is generating ions.
The discharged air has an odor.	<ul style="list-style-type: none">• Check to see if the filters are heavily soiled. Replace the filters.• Plasmacluster Air Purifiers may produce a slight odor. This is normal and is a result of the Plasmacluster Ions refreshing the air.

SPECIFICATIONS

Model		FP-P30U		
Power supply		120V 60Hz		
Fan Speed Operation	Fan Speed Adjustment	MAX	MED	LOW
	Rated Power (W)	18	9	3.8
	Fan Speed (CFM)	110	74	35
	Noise level (dBA)	44	37	22
Recommended Room Size *1		124 sq.ft (11.5 m ²)		
CADR (Dust/Smoke/Pollon)		92 / 80 / 130		
Filter type		True HEPA filter / Deodorizing filter		
Cord Length		8.3ft (2.5m)		
Dimensions		356mm(W)x180mm(D)x510mm(H) 14in(W)x7 ¹ / ₈ in(D)x20 ¹ / ₈ in(H)		
Weight		11.3 lbs (5.1 kg)		

*1 Size of a room which is appropriate for operating the unit at maximum fan speed.

Standby Power

In order to operate the electrical circuits while the power plug is inserted in the wall outlet, this product consumes about 0.3W of standby power.
For energy saving, unplug the power cord when the unit is not in use.

Veillez lire ces instructions avant de faire fonctionner votre nouveau purificateur d'air

Certaines odeurs d'ingrédients absorbées par le filtre peuvent se séparer et être refoulées par la sortie d'air et se dégrader sous forme d'odeur nouvelle. Suivant le lieu d'utilisation, surtout dans des conditions extrêmes beaucoup plus exigeantes qu'une utilisation domestique, cette odeur risque de devenir forte dans un laps de temps plus court qu'à la normale.

Dans ce cas nous vous recommandons d'acquérir le filtre kit FZ-P30SFU optionnel de remplacement.

NOTE

- Le purificateur d'air est conçu pour éliminer la poussière et les odeurs en suspension dans l'air, mais pas les gaz nocifs (par exemple le monoxyde de carbone contenu dans la fumée de cigarette). Si la source de l'odeur est toujours présente, il se peut que le purificateur d'air ne chasse pas entièrement l'odeur. (odeurs de matériaux de construction ou d'animaux par exemple).
- Lorsque vous fumez, il est conseillé d'aérer pour faciliter la ventilation.

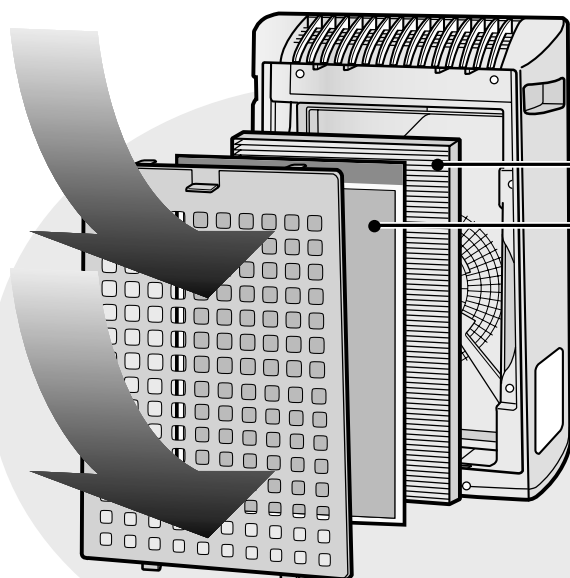

Filtre HEPA authentique (blanc)

Filtre désodorisant (noir)

Poussière

Pollen, poussière, particules de fumée de cigarette, poils d'animaux domestiques

Odeur

Odeur de fumée de cigarettes, odeurs domestiques

CARACTÉRISTIQUES

Combinaison unique de techniques de traitement de l'air
Action de trois filtres + Plasmacluster Ion

CAPTE LA POUSSIÈRE*

Le pré-filtre lavable capte la poussière et les autres grosses particules en suspension dans l'air.

ATTÉNUÉ LES ODEURS

Le filtre désodorisant absorbe un grand nombre d'odeurs domestiques courantes.

RÉDUIT LE POLLEN ET LES MOISSISSURES*

Le filtre HEPA authentique intercepte 99,97 % des particules, d'une taille aussi petite que 0,3 micron.

RAFRAÎCHIT

Plasmacluster rafraîchit l'air à peu près de la même façon que la nature se purifie en émettant un mélange équilibré d'ions positifs et négatifs.

*Lorsque l'air est acheminé à travers les filtres.

Taille de la pièce : jusqu'à 124 pi²

CONTENTS

POUR VOUS PROTÉGER	F-2
INSTRUCTIONS DE SÉCURITÉ IMPORTANTES	F-4
• AVERTISSEMENT	F-4
• PRÉCAUTIONS CONCERNANT LE FONCTIONNEMENT...	F-5
• GUIDE D'INSTALLATION.....	F-5
• GUIDE D'UTILISATION DES FILTRES	F-5
DÉSIGNATION DES PIÈCES	F-6
• AFFICHAGE DE L'UNITÉ PRINCIPALE	F-6
• SCHÉMA ILLUSTRATIF	F-6
• FOURNIS	F-7
• DOS DE L'APPAREIL.....	F-7
PRÉPARATION	F-8
• INSTALLATION DES FILTRES	F-8
FONCTIONNEMENT	F-10
• FONCTIONNEMENT DE L'UNITÉ PRINCIPALE .	F-10
SOIN ET ENTRETIEN	F-11
• PANNEAU ARRIÈRE.....	F-11
• APPAREIL	F-11
• GUIDE DE REMPLACEMENT DES FILTRES...	F-12
RÉSOLUTION DES PROBLÈMES	F-13
CARACTÉRISTIQUES	F-14

Déclaration de conformité

PURIFICATEUR D'AIR KC-830U DE SHARP

Cet appareil satisfait à la partie 18 des règles de la FCC.

Partie responsable:

SHARP ELECTRONICS CORPORATION
Sharp Plaza,
Mahwah, New Jersey 07495-1163

Déclaration de conformité

PURIFICATEUR D'AIR KC-830U DE SHARP

This ISM device complies with Canadian ICES-001

Partie responsable:

SHARP ELECTRONICS OF CANADA LTD.
335 Britannia Road East Mississauga, Ontario
L4Z 1W9 Canada
TÉL. : (905) 568-7140

Nous vous remercions pour l'achat du Purificateur d'Air SHARP. Veuillez lire ce manuel intégralement pour vous assurer d'un usage correct de l'appareil. Avant d'utiliser le produit, assurez-vous d'avoir lu la section : « Instructions de sécurité importantes »
Après avoir lu le manuel, gardez-le à portée de main pour future référence.

POUR VOUS PROTÉGER

Pour nous aider à répondre à vos questions au cas où vous appelleriez pour nous demander d'intervenir ou pour déclarer le vol ou la perte de votre machine, veuillez écrire les numéros de modèle et de série de la machine dans les espaces indiqués en bas de cette page. Vous trouverez ces numéros sur le dos de l'unité.

NUMÉRO DE MODÈLE

NUMÉRO DE SÉRIE

DATE DE L'ACHAT

Nom du Détaillant

Adresse

Ville

Province

Code Postal

Téléphone

POUR TÉLÉPHONER : Composez le 1-905-568-7140 pour :

SERVICE (Pour obtenir les coordonnées du Centre de service agréé Sharp le plus proche)

PIÈCES (Pour le nom d'un Revendeur de pièces agréé)

ACCESSOIRES

AUTRES INFORMATIONS

POUR NOUS ÉCRIRE : Pour de l'aide côté service, des informations sur la garantie, des pièces manquantes ou autre :

Sharp Électronique du Canada Ltée.
Service aux Client(e)s
335 Britannia Road East
Mississauga, Ontario L4Z 1W9

SHARP®

GARANTIE LIMITÉE

Produits Électronique grand public

Bravo! Vous Venez de faire un excellent achat!

Sharp Électronique du Canada Ltée (ci-après nommée "Sharp") donne la garantie expresse suivante à l'acheteur initial du produit ci-dessous mentionné de Sharp, si celui-ci est emballé dans son contenant original et s'il est vendu et distribué au Canada par Sharp ou par un Détaillant autorisé Sharp.

Sharp garantit que ledit produit est, s'il est utilisé et entretenu normalement, exempt de défaut de fabrication. Si un défaut de fabrication est décelé durant la période de garantie stipulée, Sharp s'engage à réparer ou remplacer, selon son choix, le produit spécifié ci-dessous.

La garantie offerte par Sharp ne s'applique pas:

- (a) Aux appareils qui ont été l'objet d'un emploi abusif, de négligence, d'un accident, d'une installation inadéquate ou d'une utilisation non appropriée, tel qu'il est mentionné dans le manuel du propriétaire;
- (b) Aux produits Sharp altérés, modifiés, réglés ou réparés ailleurs qu'aux bureaux de Sharp, à un centre agréé de service Sharp ou à un Détaillant autorisé au service Sharp;
- (c) Au dommage causé ou réparation requise à la suite de l'utilisation avec des articles non désignés ou approuvés par Sharp, y compris, mais non limité aux rubans pour nettoyage de tête et les nettoyeurs chimiques;
- (d) Au remplacement des accessoires, des pièces en verre, des articles consommables ou périphériques, devenu nécessaire à la suite d'une utilisation normale du produit, y compris, mais sans en être limité, aux écouteurs, lles télécommandes, les adaptateurs c.a., les piles, la sonde de température, les pointes de lecture, les plateaux, les filtres, les courroies, rubans, papier ou autre;
- (e) Aux défauts cosmétiques à la surface ou à l'extérieur de l'appareil, et qui sont causés par une usure normale;
- (f) Aux dommages causés par des conditions extérieures et relatives à l'environnement, y compris mais non limité à du liquide répandu, une tension de la ligne électrique ou de transmission trop élevée ou autre;
- (g) Aux produits dont le numéro de série et de modèle ou le marquage CSA/cUL, ou les deux, ont été enlevés ou effacés;
- (h) Aux produits de consommation ou utilisés à des fins de location.
- (i) Aux coûts d'installation, configuration et/ou programmation.

Si un défaut de fabrication est décelé dans ce produit Sharp au cours de la période de la garantie. La réparation sous garantie est offerte à la condition que le produit Sharp soit livré accompagné de la preuve d'achat et une copie de cette GARANTIE LIMITÉE à un centre agréé de service Sharp ou à un Détaillant autorisé au service Sharp. La garantie de service à domicile peut être offerte, à la discrétion de Sharp, sur tous les téléviseurs Sharp dont l'écran est de 27 pouces ou plus et sur les fours micro-onde Sharp au-dessus de la cuisinière.

La garantie ci-dessus constitue la seule garantie expresse accordée par Sharp. Aucun autre détaillant, aucun centre de service, leurs représentants ou employés, ne sont autorisés à prolonger la durée de la garantie, à fournir des garanties autres ou à transférer cette garantie au nom de Sharp. Dans la mesure où la loi en vigueur le permet, Sharp décline toute responsabilité pour les pertes ou les dommages directs ou indirects, pour les pertes ou les dommages imprévus et pour les pertes de profits indirectes résultant d'un défaut de fabrication du produit, y compris les dommages reliés à la perte de temps ou d'utilisation de ce produit Sharp. L'acheteur doit assumer les coûts de démontage, de réinstallation, de transport et d'assurance de l'appareil. La réparation des défauts, selon la manière et durant la période de temps ci-haut décrites, constitue l'exécution complète de toutes les obligations et les responsabilités de Sharp vis-à-vis de l'acheteur en ce qui a trait au produit et constituera un acquittement complet pour toute réclamation, qu'elle soit basée sur le contrat, la négligence, la responsabilité stricte ou autre.

PÉRIODES DE GARANTIE:

Périodes de Garantie	Pièces et travail (exceptions notées)
Produits audio	1 an
Caméscope	1 an
Produits DVD	1 an
Téléprojecteurs	1 an (ampoule 90 jours)
TV à affichage aux cristaux liquides	1 an
Four au micro-ondes	1 an (magnétron 4 ans supplémentaires-pièces seulement)
Magnétoscopes	1 an
Purificateur d'air	1 an
Climatiseur portatif	1 an
Générateur à Ion Plasmacluster	1 an

Pour obtenir le nom et l'adresse du Centre de service ou du Détaillant autorisé au service Sharp le plus près, veuillez écrire ou téléphoner à:
SHARP ÉLECTRONIQUE DU CANADA LTÉE., 335 Britannia Road East, Mississauga, Ontario, L4Z 1W9

Pour plus de renseignements sur cette garantie, sur des offres de garantie prolongée de Sharp, sur des produits de Sharp Canada, sur la vente d'accessoires, sur l'emplacement de détaillants ou de centres de service chez le détaillant, veuillez composer le
(905)-568-7140.

Visitez notre site web : www.sharp.ca



INSTRUCTIONS DE SÉCURITÉ IMPORTANTES

Lors de l'utilisation d'appareils électriques, les précautions de sécurité de base doivent être suivies, notamment les suivantes :

AVERTISSEMENT - Pour réduire le risque d'électrocution, d'incendie ou de blessures corporelles:

- Lisez toutes les instructions avant d'utiliser l'appareil.
- Ne branchez qu'à une prise de 120 volts.
- Le purifi cateur d'air est doté d'une fiche polarisée (une lame est plus large que l'autre). Cette fiche s'adapte dans une prise polarisée uniquement d'un côté. Si la fiche n'entre pas dans la prise, retournez-la. Si elle ne rentre toujours pas dans la prise, contactez un électricien ou un technicien qualifié.
- **N'utilisez pas l'appareil si le câble d'alimentation ou sa fi che a subi des dommages ou encore si le raccordement à la prise du secteur n'est pas sûr.**
- Dépoussiérez occasionnellement la fiche.
- **N'introduisez pas les doigts ou le moindre objet dans les bouches d'entrée d'air ou d'évacuation.**
- **Pour débrancher le câble d'alimentation, tirez-le en le tenant par la fiche, ne tirez jamais sur le câble.** Sinon, cela risque de provoquer une électrocution, un incendie ou les deux à la suite d'un court-circuit.
- **Ne débranchez pas la fiche avec les mains mouillées.**
- **N'utilisez pas cet appareil près d'appareils à gaz ou de foyers.**
- **Débranchez la fiche d'alimentation électrique de la prise murale avant de nettoyer l'appareil et lorsque celui-ci n'est pas utilisé.**

Vous risqueriez de provoquer un choc électrique à cause d'une mauvaise isolation et/ou un incendie à cause d'un court-circuit.

- **Si le câble d'alimentation est endommagé, il doit être remplacé par le fabricant, son agent de service, le centre de service agréé Sharp (SAV) ou une personne similairement qualifi ée pour éviter tout danger.**
- N'utilisez pas lorsque l'atmosphère d'une pièce contient des insecticides en aérosol, des vapeurs d'huile, de l'encens, des étincelles de cigarettes allumées ou des émanations chimiques ou dans les endroits humides où l'appareil risque de se mouiller comme les salles de bains.
- Usez de prudence lors du nettoyage. Les nettoyeurs corrosifs puissants risquent d'endommager l'extérieur de l'appareil.
- Seul un centre de service agréé Sharp (SAV) devrait entretenir ce purifi cateur d'air. Contactez le centre de service le plus proche dans le cas de problèmes, de réglages nécessaires ou de réparations quelconques.
- Cet appareil ne doit pas être utilisé par des personnes (enfants inclus) aux capacités physiques, sensorielles ou mentales réduites, ou par des personnes manquant d'expérience et de connaissances, à moins qu'elles soient supervisées par une personne responsable de leur sécurité ou que cette personne leur ait donné les instructions nécessaires à l'utilisation de cet appareil. Les enfants doivent être surveillés afin de s'assurer qu'ils ne jouent pas avec l'appareil.

NOTE - Brouillage de la radio ou de la télévision

Si ce purifi cateur d'air perturbe la réception en radio ou en télévision, essayez de remédier aux interférences en prenant l'une des mesures suivantes ou plus:

- Réorientez ou déplacez l'antenne de réception.
- Éloignez l'appareil du poste de radio ou de télévision.
- Branchez l'équipement et le récepteur sur des circuits électriques différents.
- Consultez le revendeur ou un technicien radio/TV confi rmé pour obtenir de l'aide.

Ce produit remplit les exigences de la norme internationale CISPR 11.

En conformité avec cette norme, ce produit est classé en tant qu'appareil de groupe 2 de classe B.

Le groupe 2 signifi e que l'équipement génère intentionnellement des radiofréquences sous la forme de radiation électromagnétique pour le matériel d'usinage par étincelage.

Un appareil appartenant à la classe B convient à l'utilisation dans les établissements domestiques.

PRÉCAUTIONS CONCERNANT LE FONCTIONNEMENT

- Ne bouchez ni la bouche d'entrée, ni la bouche d'évacuation.
- N'utilisez pas l'unité sur des objets chauds ou à proximité, comme sur une cuisinière ou un radiateur ou près d'une source de vapeur d'eau.
- Ne pas jeter de l'unité vers le bas lors de l'utilisation.
- **Maintenez toujours les poignées des deux côtés de l'appareil lorsque vous le déplacez.**
Tenir l'appareil par le panneau arrière risque de détacher ce dernier et de causer des blessures corporelles par la chute de l'appareil.
- **Ne mettez pas l'appareil en marche sans filtre.**
- **Il ne faut pas laver et réutiliser le filtre.**
En plus de ne pas augmenter l'efficacité du filtre, cela présente des risques d'électrocution ou de dysfonctionnement.
- **Ne nettoyez l'extérieur qu'avec un chiffon doux.**
N'utilisez pas de liquides et/ou détergents volatils.
La surface de l'unité risque d'être endommagée ou craquelée.

GUIDE D'INSTALLATION

- **Lorsque le purificateur fonctionne, installez-le à plus de 6.5 pi (2 m) des appareils à ondes électromagnétiques (télévision, radio, émetteurs...)**
- **Évitez tout emplacement où des rideaux, etc. risquent d'entrer avec les ouïes d'entrées ou de sortie d'air.**
Les rideaux, etc. risquent de se salir ou de provoquer un dysfonctionnement.
- **Évitez tout emplacement où l'appareil est exposé à une condensation due à des changements de température radicaux.**
(Si nécessaire, laissez l'appareil hors tension pendant 1 heure avant de le mettre sous tension.)
(Utilisation dans les conditions appropriées de la pièce entre 32 - 95°F (0 et 35°C).)
- **Placez l'appareil sur une surface stable dans un endroit aéré.**
Sur un tapis épais, l'appareil peut vibrer légèrement.
- **Évitez les emplacements où de la fumée grasseuse ou huileuse est générée.** (tel qu'une cuisine, etc)
La surface de l'unité peut craqueler ou le capteur risque de ne plus fonctionner.
- **Placez l'appareil à environ 1~2 pi (30 cm~60 cm) du mur afin de garantir une circulation d'air suffisante.**
Le mur situé directement derrière la bouche d'évacuation peut devenir sale avec le temps. Lors d'une utilisation pendant une longue période de temps au même endroit, nettoyez périodiquement le mur et protégez-le d'une feuille de vinyle, etc., pour empêcher qu'il ne se salisse.

GUIDE D'UTILISATION DES FILTRES

- Suivez les instructions de ce manuel pour bien assurer le soin et l'entretien des filtres.
Utilisez seulement les filtres conçus pour ce produit.

DÉSIGNATION DES PIÈCES

AFFICHAGE DE L'UNITÉ PRINCIPALE



SCHÉMA ILLUSTRATIF



FOURNIS

- Manuel d'utilisation

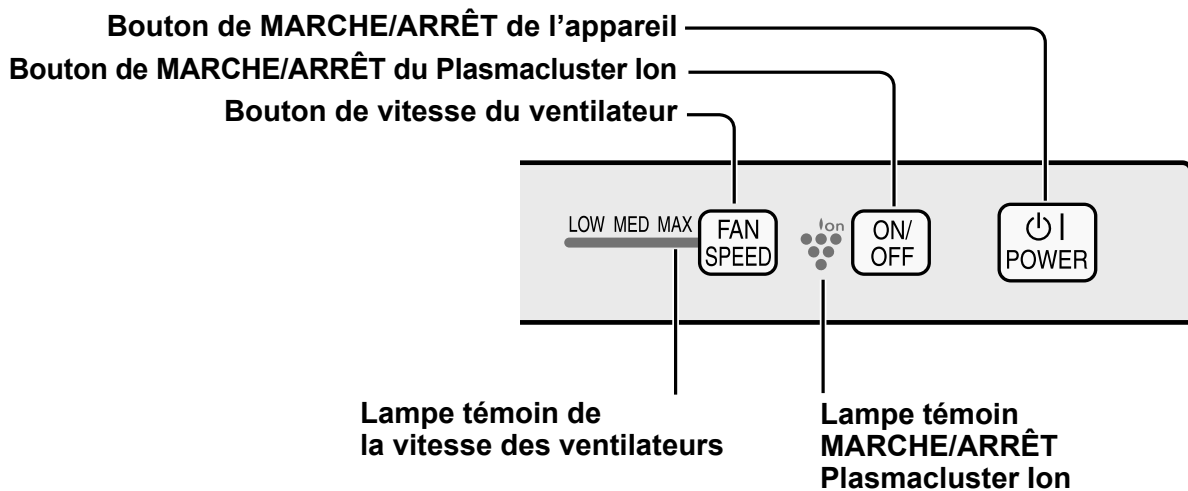
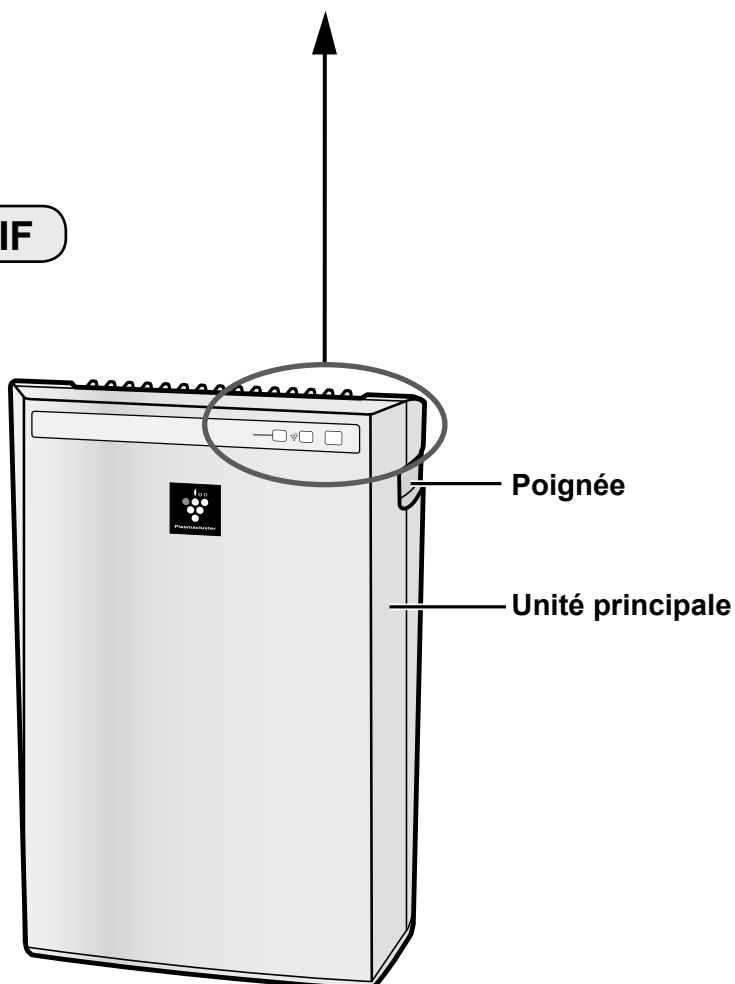
DOS DE L'APPAREIL

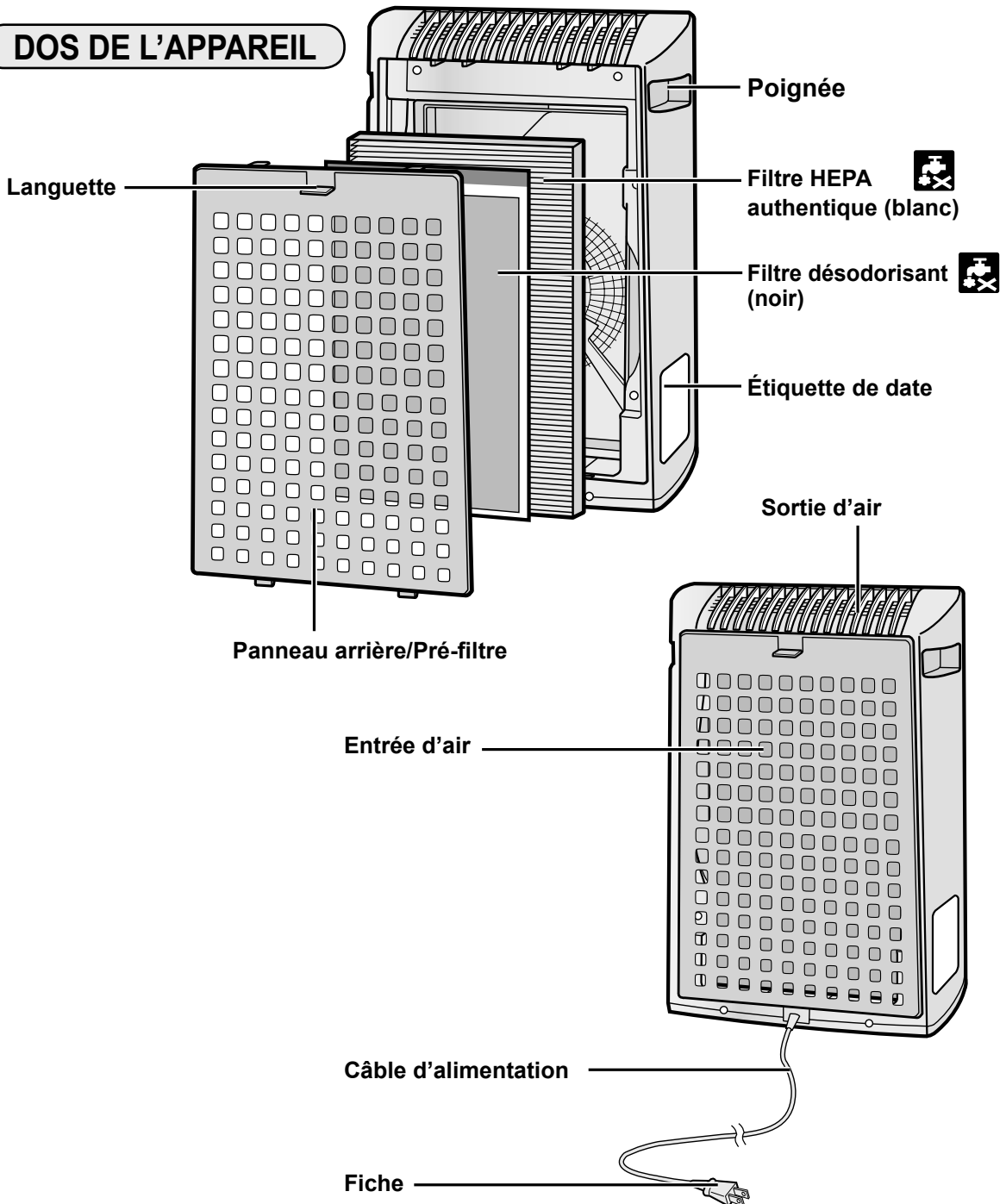

INSTALLATION DES FILTRES

Pour maintenir la qualité des filtres, ceux-ci sont emballés dans des sacs en plastique et placés dans l'appareil. N'oubliez pas de retirer les filtres des sacs et de les replacer dans l'appareil avant l'utilisation initiale.

1 Retirez les filtres

1 Retirez le panneau arrière.

Tirez la languette en haut du panneau arrière.

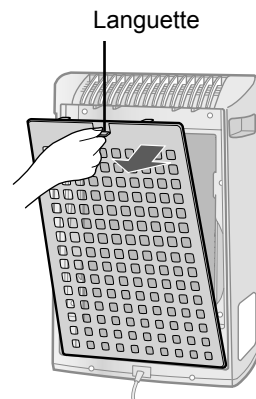

2 Retirez le filtre désodorisant (noir) et filtre HEPA authentique (blanc) du sac en plastique.

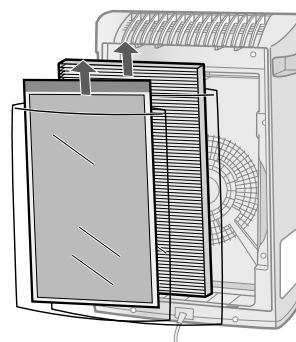

2 Installez les filtres

1 Placez le filtre HEPA authentique et Filtre désodorisant dans l'unité principale.

L'appareil ne fonctionnera pas correctement si le filtre HEPA authentique est placé à l'envers.

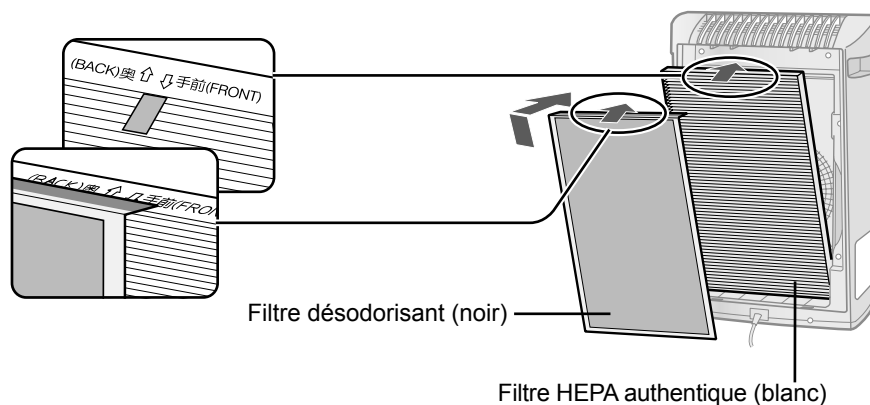

2 Remplacez le panneau arrière sur l'unité principale

Poussez jusqu'à l'enclenchement en place.

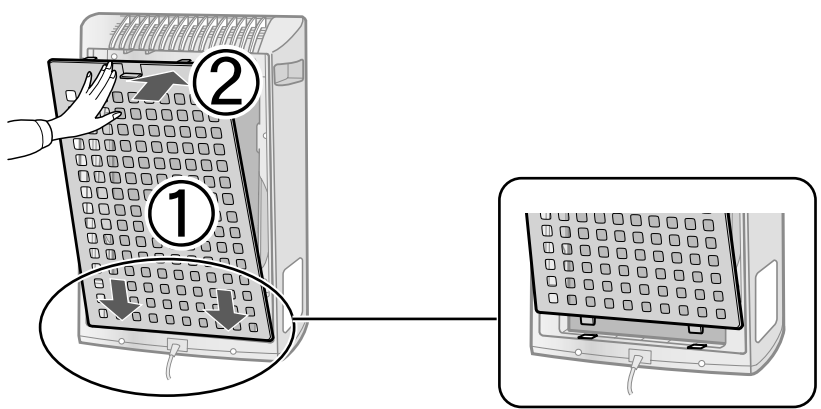

3 Complétez avec la date de début d'utilisation et mettez l'étiquette sur l'appareil comme guide de remplacement de filtres.

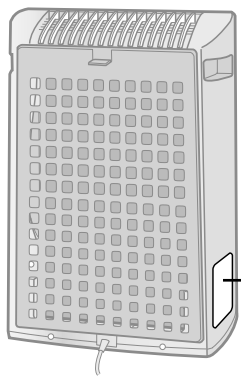

Starting date of use	
. .	. .
. .	. .
. .	. .

Étiquette de date

FONCTIONNEMENT

FONCTIONNEMENT DE L'UNITÉ PRINCIPALE

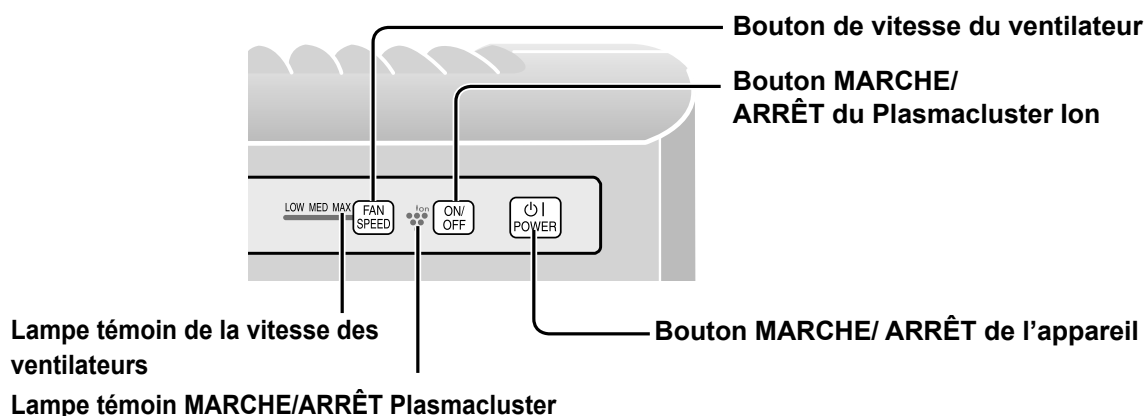

Bouton MARCHE/ARRÊT de l'appareil

- Appuyez pour lancer (bip court) et arrêter (bip long) le fonctionnement.
- Allume/éteint les lampes témoins du Plasmacluster et de vitesse de ventilation.
- Le fonctionnement démarre avec le dernier mode utilisé, sauf si le câble d'alimentation a été débranché.



Bouton de vitesse du ventilateur

- Appuyez sur le Bouton de vitesse du ventilateur pour sélectionner la vitesse souhaitée de ventilation. Les lampes témoins indiqueront la vitesse actuellement sélectionnée.
- Vous pouvez commuter le mode de fonctionnement.

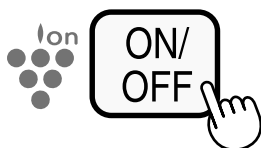

Bouton MARCHE/ARRÊT du Plasmacluster Ion

Appuyez sur la touche MARCHE/ARRÊT de Plasmacluster Ion pour lancer et arrêter le mode Plasmacluster Ion. Lorsque Plasmacluster Ion est lancé, le lampe témoin Plasmacluster Ion s'allume.(bleu)

SOIN ET ENTRETIEN

Pour maintenir le rendement optimal de ce purificateur d'air, veuillez nettoyer l'appareil périodiquement, y compris le capteur et les filtres. Lorsque vous nettoyez l'appareil, prenez soin de débrancher le câble d'alimentation en premier et ne manipulez jamais la fiche avec les mains mouillées. Sinon, vous vous exposez à une électrocution, à des blessures corporelles ou aux deux.

PANNEAU ARRIÈRE

Cycle d'entretien Quand la poussière s'accumule sur l'appareil ou tous les 2 mois

Dépoussiérez délicatement le panneau arrière, à l'aide d'un accessoire d'aspirateur ou d'un outil similaire.

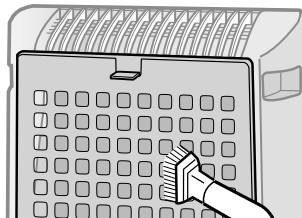

<Lorsque le panneau arrière est encrassé>

- 1 Si ce dernier est recouvert d'une couche de crasse huileuse, plongez-le dans une solution de détergent de cuisine. (Approx. 10min.) (Évitez toute éraflure du panneau arrière pendant son lavage.)
- 2 Rincez plusieurs fois le panneau arrière à l'eau propre pour éliminer tout résidu de solution.
- 3 Faites égoutter le panneau pour que l'excès d'eau s'en échappe.

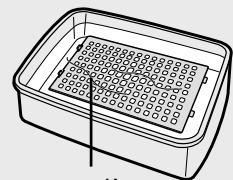

Panneau arrière

APPAREIL

Cycle d'entretien Quand la poussière s'accumule sur l'appareil ou tous les 2 mois

Afin d'éviter l'accumulation de saleté ou de taches sur l'appareil, nettoyez régulièrement. Si vous laissez les taches trop longtemps, elles peuvent être difficiles à nettoyer.

Essuyez avec un chiffon sec et doux

Pour les taches ou les salissures rebelles, essuyez avec un chiffon doux humidifié avec de l'eau tiède.

N'utilisez pas de liquides volatils

Le benzène, le diluant de peinture, la pâte à polir risquent d'endommager la surface.

N'utilisez pas de détergents

Les agents détergers peuvent abîmer l'unité.

SOIN ET ENTRETIEN

GUIDE DE REMPLACEMENT DES FILTRES

La durée de vie des filtres varie selon les conditions ambiantes, l'emploi et l'emplacement de l'appareil. Si la poussière ou les odeurs persistent, remplacez les filtres.

Reportez-vous à "Veuillez lire ces instructions avant de faire fonctionner votre nouveau purificateur d'air".)

Guide de remplacement des filtres

- La présence de fumée de cigarette, de squames d'animaux et de toute autre concentration de particules en suspension dans l'air risque d'encrasser les filtres plus rapidement. Merci de bien vouloir vérifier les filtres régulièrement et de les remplacer si nécessaire.

Il est recommandé de remplacer les filtres plus fréquemment si le produit est utilisé de manière plus intensive que pour une utilisation domestique normale.

- Filtre HEPA authentique Environ 2 ans après ouverture
- Filtre désodorisant Environ 2 ans après ouverture

REEMPLACEMENT DU FILTRE

1 Voir page F-8, F-9 pour les instructions d'installation des filtres après remplacement.

2 Notez la date de départ d'utilisation des filtres sur l'étiquette de date.

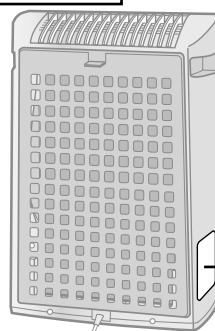

Étiquette de date

Remplacement des filtres

Modèle : FZ-P30SFU

- Filtre HEPA authentique : 1 unité
- Filtre désodorisant : 1 unité

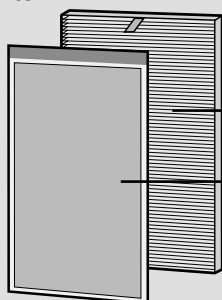

Filtre HEPA authentique (blanc)

Filtre désodorisant (noir)

Veuillez consulter votre revendeur pour l'achat de filtres de rechange.

Élimination des filtres

Veuillez vous débarrasser des filtres usagés conformément à toutes lois et réglementations locales.

Matériaux de filtre HEPA authentique :

- Filtre : Polypropylène
- Cadre : Polyester

Matériaux de filtre désodorisant :

- Polypropylène, Polyester, Charbon actif

RÉSOLUTION DES PROBLÈMES

Avant de faire appel au SAV, veuillez lire le tableau de résolution de problèmes ci-dessous, car le problème n'est peut être pas un dysfonctionnement de l'appareil.

SYMPTÔME	SOLUTION (pas un dysfonctionnement)
Les odeurs et la fumée ne sont pas éliminées.	<ul style="list-style-type: none">• Nettoyez ou remplacez les filtres s'ils semblent très sales. (Voir pages F-11,12)
L'appareil émet un cliquetis.	<ul style="list-style-type: none">• C'est le son qui est émis lorsque l'appareil est en mode de génération d'ions.
L'air refoulé dégage une odeur.	<ul style="list-style-type: none">• Est-ce que les filtres sont très sales ? Remplacez le filtre.• Il est possible que les Purificateurs d'Air Plasmacluster dégagent une légère odeur. Ceci est normal et provient du fait que les Ions Plasmacluster rafraîchissent l'air.

CARACTÉRISTIQUES

Modèle		FP-P30U		
Alimentation		120V 60Hz		
Fonctionnement de la vitesse de ventilatio	Réglage de la vitesse du ventilateur	MAX	MED	LOW
	Puissance nominale (W)	18	9	3,8
	Vitesse de ventilateur (CFM)	110	74	35
	Niveau de bruit (dBA)	44	37	22
Taille de pièce recommandée *1		124 sq.ft (11,5 m ²)		
CADR (poussière/fumée/pollen)		92 / 80 / 130		
Type de filtre		Filtre HEPA authentique / Filtre désodorisant		
Longueur du câble		8,3ft (2,5m)		
Dimensions		356mm(L)x180mm(P)x510mm(H) 14in(L)x7 ¹ / ₈ in(P)x20 ¹ / ₈ in(H)		
Poids		11,3 lbs (5,1 kg)		

*1 Taille de pièce recommandée pour le fonctionnement de l'appareil à vitesse de ventilation maximum.

Consommation en veille

Pour être capable de faire fonctionner les circuits électriques lorsque le câble d'alimentation est raccordé au secteur, cet appareil consomme environ 0,3 W en mode veille. Pour économiser l'énergie, débranchez le câble d'alimentation lorsque l'appareil n'est pas utilisé.

Lea antes de operar su nuevo Purificador de aire

Algunos ingredientes de los olores absorbidos por el filtro pueden separarse y podrían descargarse a través de la salida de aire causando olores adicionales.

Dependiendo del ambiente en el que se use el producto, especialmente cuando es usado en condiciones considerablemente más severas que el uso doméstico, este olor puede volverse más fuerte en un período más corto que el esperado.

En este caso le recomendamos que compre el filtro (FZ-P30SFU) de reemplazo opcional.

NOTA

- El purificador de aire está diseñado para eliminar el polvo en suspensión en el aire y el olor, pero no los gases nocivos (por ejemplo el monóxido de carbono contenido en el humo del cigarrillo). Si las fuentes de los olores persisten, no puede eliminar totalmente el olor (por ejemplo, los olores de los materiales de construcción y de las mascotas).
- Se sugiere que abra la ventana un poco cuando esté fumando para facilitar la ventilación.

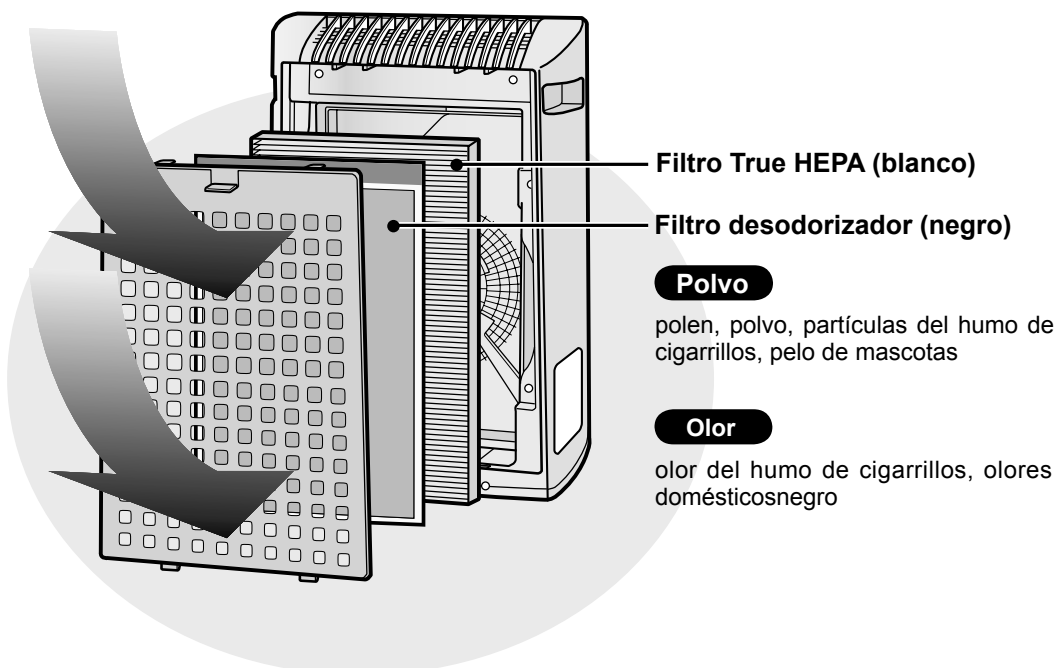

CARACTERÍSTICAS

Combinación única de tecnologías para el tratamiento del aire

Sistema de triple filtrado + Plasmacluster Ion

ATRAPA EL POLVO*

El pre-filtro lavable atrapa el polvo y otras partículas grandes en el aire.

DISMINUYE LOS OLORES

El filtro desodorizador absorbe la mayoría de olores domésticos comunes.

REDUCE EL POLEN Y MOHO*

El filtro True HEPA atrapa el 99.97% de partículas de tamaño tan pequeño como 0.3 micrones.

REFRESCA

Plasmacluster trata el aire de manera similar al proceso mediante el que la naturaleza purifica el ambiente con una emisión equilibrada de iones positivos y negativos.

*Cuando el aire es absorbido mediante el sistema de filtro.

Tamaño de la habitación: Hasta 124 pies cuadrados.

Declaración de conformidad

PURIFICADOR DE AIRE SHARP FP-P30U

Este dispositivo cumple con la Parte 18 del reglamento FCC.

Parte responsable:

SHARP ELECTRONICS CORPORATION
Sharp Plaza,
Mahwah, New Jersey 07495-1163

Declaración de conformidad

PURIFICADOR DE AIRE SHARP FP-P30U

Este dispositivo cumple con la norma canadiense ICES-001.

Parte responsable:

SHARP ELECTRONICS OF CANADA LTD.
335 Britannia Road East Mississauga, Ontario
L4Z 1W9 Canada
TEL: (905) 568-7140

CONTENIDO

INSTRUCCIONES DE SEGURIDAD IMPORTANTES .. S-2

- ADVERTENCIA..... S-2
- PRECAUCIONES RELACIONADAS CON LA OPERACIÓN..... S-3
- PAUTAS PARA LA INSTALACIÓN S-3
- PAUTAS PARA EL FILTRO S-3

NOMBRE DE LAS PARTES S-4

- PANTALLA DE LA UNIDAD PRINCIPAL S-4
- DIAGRAMA ILUSTRATIVO S-4
- INCLUIDO S-5
- PARTE POSTERIOR..... S-5

PREPARACIÓN..... S-6

- INSTALACIÓN DEL FILTRO S-6

OPERACIÓN..... S-8

- OPERACIÓN DE LA UNIDAD PRINCIPAL..... S-8

CUIDADO Y MANTENIMIENTO S-9

- PANEL POSTERIOR..... S-9
- UNIDAD..... S-9
- PAUTAS PARA REEMPLAZAR EL FILTRO ... S-10

LOCALIZACIÓN DE FALLAS..... S-11

ESPECIFICACIONES..... S-12

Gracias por comprar este Purificador de aire SHARP. Lea este manual detenidamente para tener información sobre el uso correcto. Antes de usar este producto, asegúrese de leer la sección "Instrucciones de Seguridad Importantes". Después de leer este manual, guárdelo en un lugar conveniente para referencias futuras.

INSTRUCCIONES DE SEGURIDAD IMPORTANTES

Al usar artefactos eléctricos, se deben cumplir precauciones de seguridad básicas, incluyendo las siguientes:

ADVERTENCIA - Para reducir el riesgo de choques eléctricos, incendios o lesiones a personas:

- Lea todas las instrucciones antes de usar la unidad.
- Use únicamente en un tomacorriente de 120 voltios.
- El purificador de aire tiene un enchufe polarizado (una espiga es más ancha que la otra). Este enchufe se adapta a un tomacorriente polarizado en una sola dirección. Si el enchufe no encaja en e tomacorriente, invierta el sentido. Si el problema persiste, contáctese con un electricista o personal de servicio calificado.
- **No use la unidad si el cable de alimentación o el enchufe están dañados o si la conexión en el tomacorriente no es segura.**
- Elimine periódicamente el polvo del enchufe de alimentación.
- **No introduzca los dedos ni objetos extraños en la entrada o en la salida de aire.**
- **Al retirar el cable de alimentación, siempre sostenga el enchufe sin tirar del cable.**

Un cortocircuito eléctrico puede causar descargas eléctricas y/o incendios.

- **No retire el enchufe con las manos húmedas.**
- **No use esta unidad cerca de artefactos a gas o chimeneas.**
- **Desconecte el enchufe de alimentación de la toma de corriente de la pared antes de limpiar la unidad y cuando no esté en uso.**

Como resultado pueden ocurrir descargas eléctricas debido al mal aislamiento y/o incendios por un cortocircuito eléctrico.

- **Si el cable de alimentación está dañado, debe ser reemplazado por el fabricante, su agente de servicio, Centro de Servicio Autorizado Sharp o una persona calificada para evitar peligros.**
- No use la unidad cuando utilice insecticidas en aerosol o en habitaciones con residuos de aceite, incienso, chispas de cigarrillos encendidos, vapores químicos en el aire o en condiciones de muy alta humedad, como en el baño.
- Tenga cuidado al limpiar la unidad. Los limpiadores corrosivos pueden dañar la parte externa.
- Este purificadores de aire debe recibir servicio únicamente en un Centro de Servicio Autorizado Sharp. Comuníquese con el Centro de servicio autorizado más cercano para cualquier problema, ajuste o reparación.
- Este aparato no está destinado a ser usado por personas (incluyendo niños) con capacidades físicas, sensoriales o mentales reducidas, o con falta de experiencia y conocimientos, a menos que tengan la supervisión o instrucciones de utilización del aparato de una persona responsable por su seguridad.

Los niños deben ser vigilados para no jugar con el aparato.

NOTA - Interferencia de radio o televisión

Si este purificador de aire causa alguna interferencia con la recepción de la radio o televisión, intente corregir la interferencia por medio de una o más de las medidas siguientes:

- Reoriente o reubique la antena de recepción.
- Aumente la separación entre la unidad y el receptor de radio/TV.
- Conecte el equipo en un tomacorriente de un circuito diferente al circuito en el cual se conecta el receptor.
- Consulte al distribuidor o a un técnico de radio/TV con experiencia si requiere ayuda.

Este producto cumple los requisitos de la norma internacional CISPR 11.

En conformidad con esta norma, este producto pertenece a los equipos del grupo 2 clase B.

Grupo 2 quiere decir que el equipo intencionalmente genera radiofrecuencia en forma de radiación electromagnética para la electrodescarga de equipos mecanizados.

Equipo de clase B quiere decir que el equipo es apropiado para uso doméstico.

PRECAUCIONES RELACIONADAS CON LA OPERACIÓN

- No bloquee la entrada y/o salida de aire.
- No use la unidad cerca de o con objetos calientes, como estufas o calentadores o donde pueda entrar en contacto con el vapor.
- No coloque la unidad hacia abajo cuando se utiliza.
- **Siempre sujete el asa por ambos lados de la unidad al moverla.**
Si sujeta el panel posterior durante el transporte podría ocasionar que se desprenda, ocasionando de este modo que se caiga la unidad y que sufra lesiones corporales.
- **No opere la unidad sin haber instalado correctamente el filtro.**
- **No lave ni reutilice el filtro.**
Esto no sólo empeora el rendimiento del filtro, también puede causar choques eléctricos o fallas en el funcionamiento.
- **Sólo limpie la parte externa con un paño suave.**
No utilice líquidos volátiles y/o detergentes.
Puede causar daños o grietas en la superficie de la unidad.

PAUTAS PARA LA INSTALACIÓN

- **During the operation of the product, please place the unit at least 6.5ft.(2m) away from equipment utilizing electrical waves such as televisions, radios or wave clocks.**
- **Evite los lugares donde las cortinas, etc, entran en contacto con la admisión o salida de aire.**
Cortinas, etc, puede llegar a ser sucio o un mal funcionamiento puede ocurrir.
- **Evite los lugares donde esté expuesta a la condensación o a cambios rápidos de temperatura.**
(Si no puede evitarse deje que la unidad descanse por 1 hora antes de encenderla)
(Utilice la unidad en condiciones apropiadas que estén entre 32 - 95°F (0 - 35°C) en la habitación.)
- **Coloque la unidad sobre una superficie firme con suficiente circulación de aire.**
Al colocarla en un área que tenga una alfombra gruesa, podría ocasionar que la unidad vibre ligeramente.
- **Evite usar la unidad en lugares donde se genere grasa o humo aceitoso** (como por ejemplo en la cocina, etc.).
Esto puede causar grietas en la superficie de la unidad o fallas en el funcionamiento del sensor.
- **Coloque la unidad unos 30 cm~60 cm (1~2 pies) lejos de la pared para garantizar un flujo de aire adecuado.**
La pared ubicada detrás de la salida de aire puede ensuciarse con el tiempo. Si va a usar la unidad durante un período extendido de tiempo en el mismo lugar, limpie la pared periódicamente y protéjala con una lámina de vinilo, etc. para evitar que la pared se ensucie.

PAUTAS PARA EL FILTRO

- Siga las instrucciones de este manual para el cuidado y mantenimiento correcto de los filtros.
Use solamente filtros diseñados para este producto.

NOMBRE DE LAS PARTES

PANTALLA DE LA UNIDAD PRINCIPAL

Botón para ENCENDIDO/APAGADO

Botón ON/OFF (ENCENDIDO/APAGADO)
de Iones Plasmacluster

Botón de velocidad del ventilador

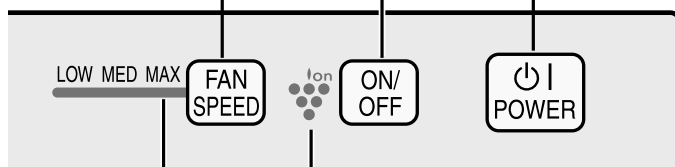

Luces del indicador de
velocidad del ventilador

Luz del indicador de ON/OFF
(ENCENDIDO/APAGADO)
de Iones Plasmacluster

DIAGRAMA ILUSTRATIVO

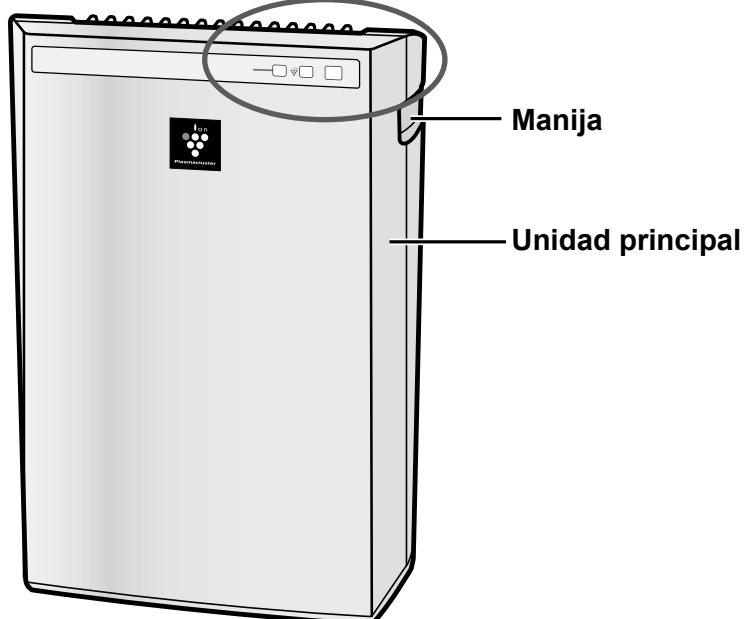

INCLUIDO

- Manual de operación

PARTE POSTERIOR

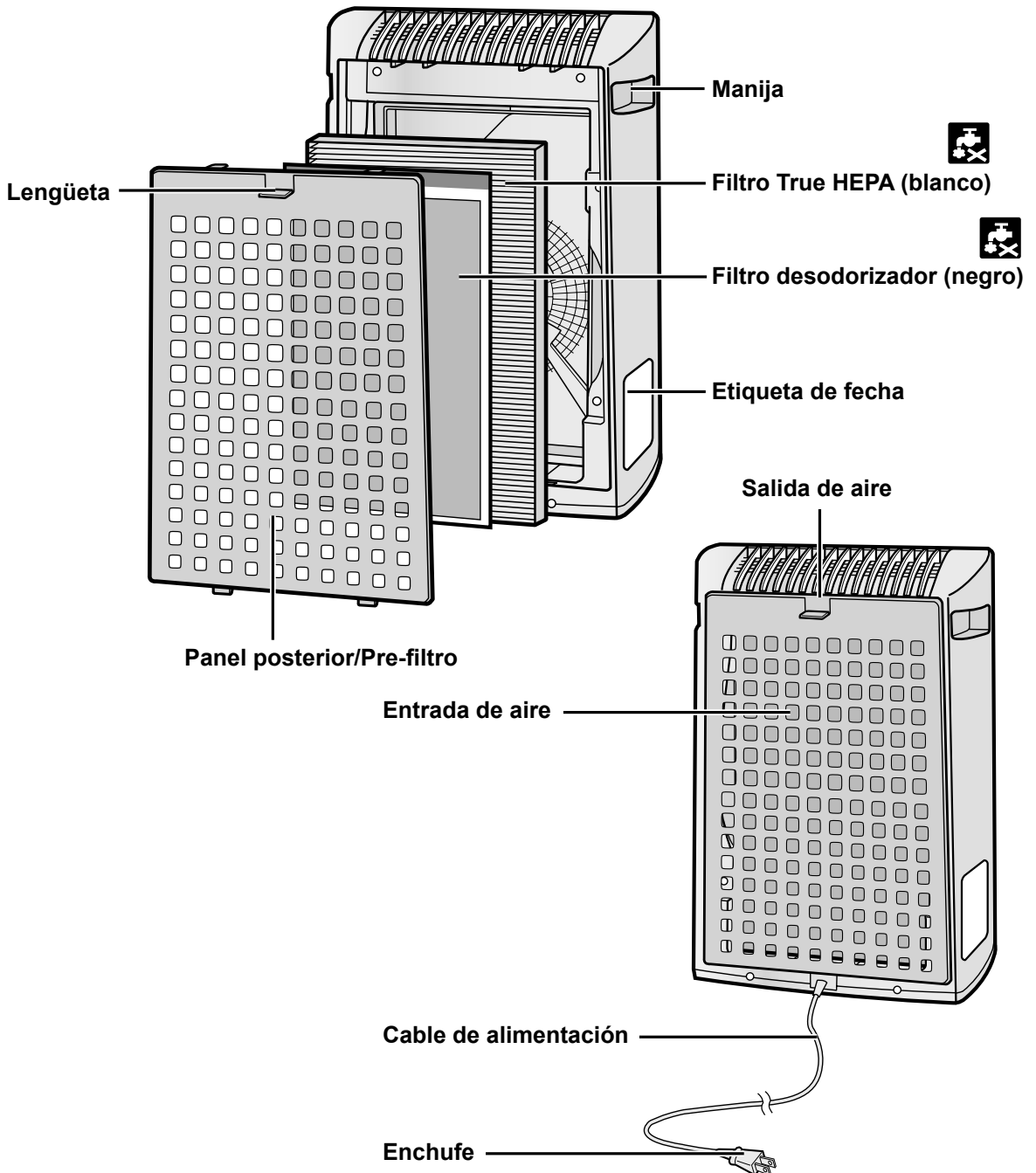

INSTALACIÓN DEL FILTRO

Los filtros vienen empaquetados en bolsas de plástico y están instalados dentro de la unidad principal para conservar su calidad. Asegúrese de retirar las bolsas de plástico de los filtros antes de usar la unidad.

1 Retire los filtros

1 Retire el panel posterior.

Tire de la lengüeta en la parte superior del Panel Posterior.

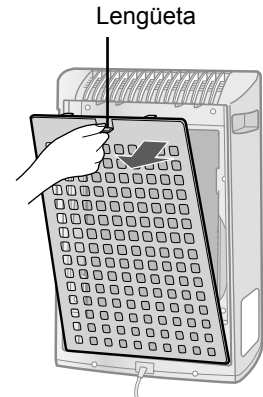

2 Retire el filtro desodorizante (negro) y el Filtro True HEPA (blanco) de las bolsas de plástico.

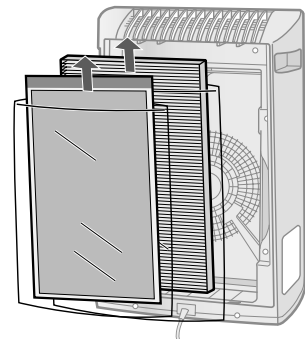

2 Instale los filtros

1 Coloque el filtro HEPA verdadero y el filtro desodorizante dentro de la unidad principal.

No instale el filtro HEPA verdadero hacia atrás o la unidad funcionará incorrectamente.

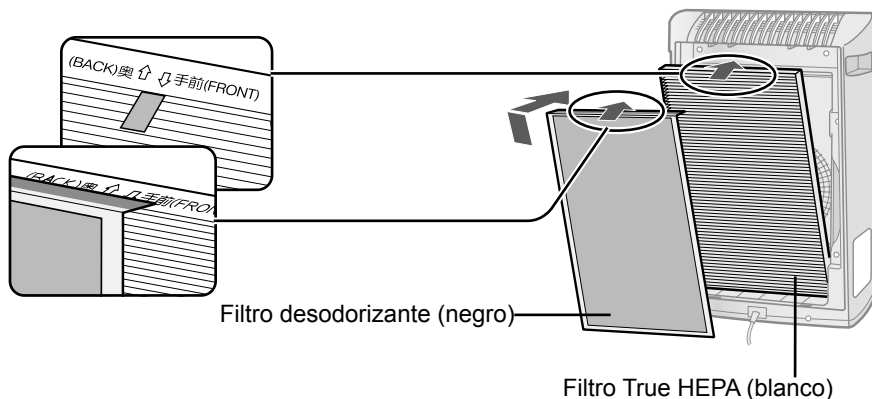

2 Vuelva a colocar el panel posterior en la unidad principal.

Empuje hasta que encaje en su lugar.

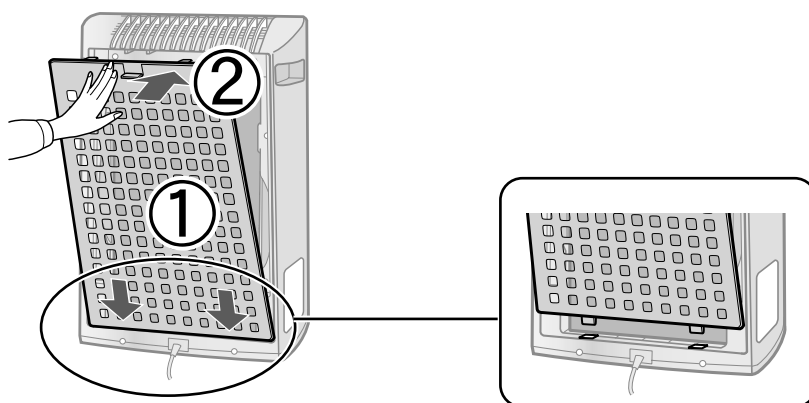

3 Por favor llene la fecha de inicio en la unidad como en la guía, para cuando los filtros deban ser reemplazados.

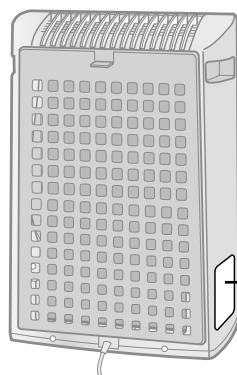

Starting date of use	
.	.
.	.
.	.

Etiqueta para la fecha

OPERACIÓN

OPERACIÓN DE LA UNIDAD PRINCIPAL

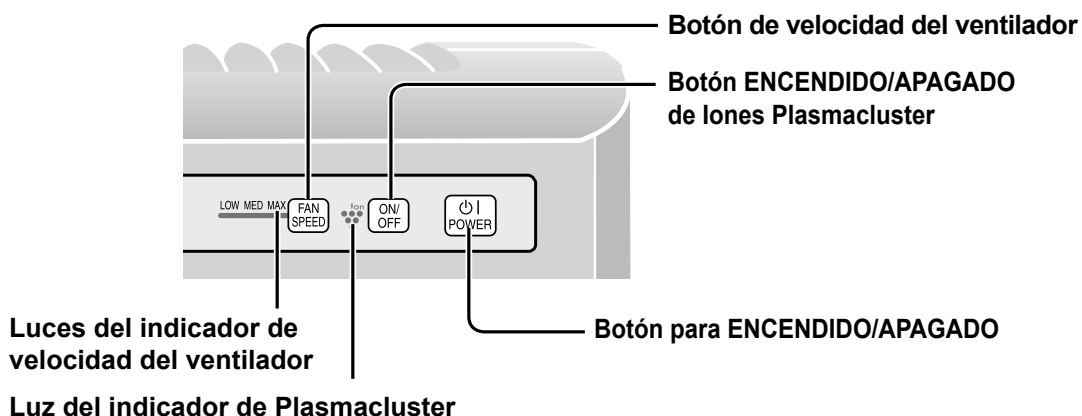

Botón para ENCENDIDO/APAGADO

- Pulse para iniciar (bip corto) y detener el funcionamiento (bip largo).
- La luz del indicador Plasmacluster y la luz del indicador de velocidad del ventilador se encienden/apagan.
- A menos que haya sido desconectado el cable de alimentación, las operaciones se inician en el modo anterior en el que funcionaba.



Botón de velocidad del ventilador

- Presione el botón de velocidad del ventilador para seleccionar la velocidad deseada del ventilador. Las luces del indicador mostrarán la velocidad actual seleccionada.
- Puede cambiar el modo de operación como sigue.

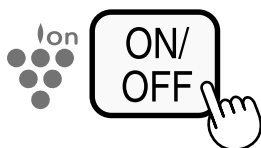

Botón ENCENDIDO/APAGADO de Iones Plasmacluster

Presione el botón ENCENDIDO/APAGADO de Iones Plasmacluster para encender y apagar el Modo Plasmacluster Ion. Cuando la función de Plasmacluster esté ACTIVADA, se encenderá la luz (azul) del indicador de Plasmacluster.

CUIDADO Y MANTENIMIENTO

Para mantener un rendimiento óptimo de este purificador de aire, limpie periódicamente la unidad incluyendo el sensor y filtros.

Cuando limpie la unidad, primero asegúrese de desconectar el cable de alimentación y nunca manipule el enchufe con las manos húmedas. Puede causar choque eléctrico y/o lesiones corporales.

PANEL POSTERIOR

Ciclo de cuidado

Cada vez que se acumule polvo en la unidad o cada dos meses

Retire suavemente el polvo del panel posterior, utilizando un accesorio del aspirador o una herramienta similar.

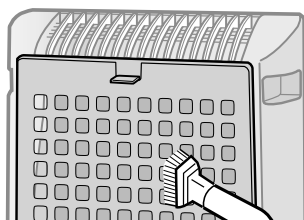

<Cuando el panel posterior tiene suciedad persistente>

- 1** En caso de suciedad difícil, sumerja el panel posterior en el agua con una pequeña cantidad de detergente de cocina. (Aprox. 10 min.)
(Cuando lave el panel posterior, evite fregarlo con fuerza.)
- 2** Aclare el panel posterior varias veces con agua limpia para quitar los residuos de la solución.
- 3** Escorra el panel para quitar el exceso del agua.

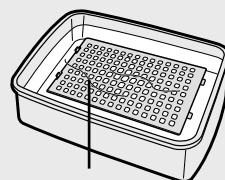

Panel posterior

UNIDAD

Ciclo de cuidado

Cada vez que se acumule polvo en la unidad o cada dos meses

Limpie como a menudo cuanto sea necesario, para evitar el polvo o manchas en la unidad principal. Si permite que las manchas permanezcan, puede ser difícil retirarlas.

Limpie y seque con un paño suave

Para manchas o suciedad difícil, use un paño suave humedecido con agua tibia.

No use fluidos volátiles

Benceno, disolvente de pinturas, polvo pulidor, etc. podrían dañar la superficie.

No use detergentes

Los ingredientes de los detergentes podrían dañar la unidad.

CUIDADO Y MANTENIMIENTO

PAUTAS PARA REEMPLAZAR EL FILTRO

La duración del filtro variará dependiendo del ambiente de la habitación, el uso y la ubicación de la unidad.

Si el polvo o el olor persisten, reemplace los filtros.

(Consulte "Lea antes de usar su nuevo purificador de aire")

Guía para programar el reemplazo del filtro

- La presencia de humo de cigarrillo, olores de mascotas y otras partículas concentradas en el aire podría ocasionar que los filtros se atasquen más rápido. Inspeccione los filtros regularmente y cámbielos según se requiera.

Le recomendamos que cambie el filtro con mayor frecuencia si el producto se usa en condiciones más severas que las del uso doméstico normal.

•Filtro True HEPA	Alrededor de 2 años después de abrirlo
•Filtro desodorizador	Alrededor de 2 años después de abrirlo

REEMPLAZO DE LOS FILTROS

1 Consulte la página S-6, 7 para las instrucciones de instalación del filtro al cambiarlo.

2 Rellene la fecha de inicio de uso del filtro de la etiqueta para la fecha.

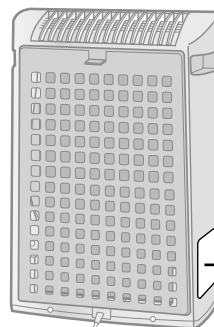

Etiqueta para la fecha

Filtros de reemplazo

Modelo : FZ-P30SFU

- Filtro True HEPA : 1 unidad
- Filtro desodorizador : 1 unidad

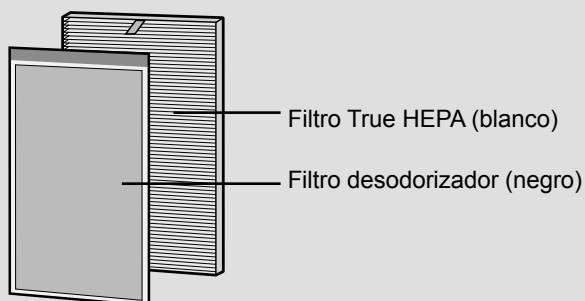

Póngase en contacto con su distribuidor para comprar el filtro de reemplazo.

Eliminación de los filtros

Elimine los filtros reemplazados de acuerdo con todas las leyes y reglamentos de desecho locales.

Materiales de los filtros True HEPA:

- Filtro : Polipropileno
- Marco : Poliéster

Materiales de los filtros desodorizadores :

- Polipropileno, Poliéster, carbón activado

LOCALIZACIÓN DE FALLAS

Antes de llamar solicitando servicio, revise la lista a continuación, ya que el problema puede no ser causado por fallas de la unidad.

SÍNTOMA	SOLUCIÓN (no es una falla)
No se eliminan los olores ni el humo.	<ul style="list-style-type: none">• Limpie o reemplace los filtros si parece que están muy sucios. (Vea S-9,11)
Se escucha un chasquido o tic-tac desde la unidad.	<ul style="list-style-type: none">• Los sonidos de chasquido o tic-tac pueden ser audibles cuando la unidad está generando iones.
El aire descargado tiene un olor.	<ul style="list-style-type: none">• Verifique si los filtros están muy sucios. Reemplace los filtros.• Los purificadores de aire Plasmacluster podrían producir un ligero olor. Esto es normal y es resultado de los Iones Plasmacluster que refrescan el aire.

ESPECIFICACIONES

Modelo		FP-P30U		
Fuente de alimentación		120V 60Hz		
Operación de la velocidad del ventilador	Ajuste de velocidad del ventilador	MAX	MED	LOW
	Potencia nominal (Vatios)	18	9	3,8
	Velocidad del ventilador CFM (m ³ /min)	110	74	35
	Nivel de Ruido (dBA)	44	37	22
Superficie de área aplicable *1		124 sq.ft (11,5 m ²)		
CADR (Polvo/Humo/Polen)		92 / 80 / 130		
Tipo de filtro		Filtro True HEPA / Filtro desodorizador		
Longitud del cable		8,3pies (2,5m)		
Dimensiones		356mm(Ancho)x180mm(Prof)x510mm(Alto) 14pulg.(Ancho)x7 ¹ / ₈ pulg.(Prof)x20 ¹ / ₈ pulg.(Alto)		
Peso		11,3 lbs (5,1 kg)		

*1 Tamaño de habitación apropiado para operar la unidad a la máxima velocidad del ventilador.

Energía de reserva Para operar los circuitos eléctricos mientras el cable de alimentación está insertado en el tomacorriente de pared, este producto consume cerca de 0,3 vatios de energía de reserva.
Para ahorrar energía eléctrica, desenchufe el cable de energía cuando no esté usando la unidad.

Memo

Memo

SHARP®

SHARP ELECTRONICS CORPORATION
Sharp Plaza, Mahwah,
New Jersey 07495-1163 U.S.A.

SHARP CORPORATION
Osaka, Japan

SHARP®

SHARP ELECTRONICS OF CANADA LTD.
335 Britannia Road East Mississauga,
Ontario L4Z 1W9 Canada

SHARP CORPORATION
Osaka, Japan

Printed in China / Impreso en China

TINS-A372KKRZ (CN) ①

Free Manuals Download Website

<http://myh66.com>

<http://usermanuals.us>

<http://www.somanuals.com>

<http://www.4manuals.cc>

<http://www.manual-lib.com>

<http://www.404manual.com>

<http://www.luxmanual.com>

<http://aubethermostatmanual.com>

Golf course search by state

<http://golfingnear.com>

Email search by domain

<http://emailbydomain.com>

Auto manuals search

<http://auto.somanuals.com>

TV manuals search

<http://tv.somanuals.com>