



en

es

pt

You must follow steps 1 to 5 to complete the setup.

Debe seguir los pasos 1 a 5 para completar la configuración.

Você deve seguir os passos de 1 a 5 para concluir a configuração.



Video setup instructions:
Instrucciones de configuración en video:
Instruções de configuração em vídeo:
support.brother.com/videos

1

Unpack the machine and check the components Desembale el equipo y revise los componentes Desembale o equipamento e verifique os componentes

Remove the protective tape and the film covering the machine.

Quite la cinta de protección y la película que cubren el equipo.

Remova a fita e o filme de proteção que cobrem o equipamento.

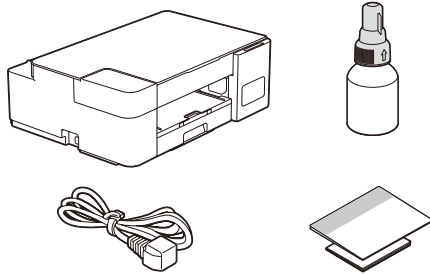

NOTE

- The components may differ depending on your country.
- Save all packing materials and the box in case you must ship your machine.
- We recommend using a USB 2.0 cable (Type A/B) that is no more than 6 feet (2 meters) long (included in some countries).

NOTA

- Los componentes disponibles pueden diferir según cuál sea su país.
- Guarde el material del embalaje y la caja por si tiene que desplazar el equipo.
- Le recomendamos usar un cable USB 2.0 (Tipo A/B) que no supere los 6 pies (2 metros) de longitud (incluido en algunos países).

OBSERVAÇÃO

- Os componentes podem variar de acordo com o país.
- Guarde todos os materiais de embalagem e a caixa para o caso de precisar transportar o equipamento.
- Recomendamos usar um cabo USB 2.0 (tipo A/B) com até 2 metros de comprimento (incluído com o equipamento em alguns países).

2

Fill the ink tanks with starter ink Rellene los tanques de tinta con la tinta inicial Encha os tanques de tinta com a tinta inicial

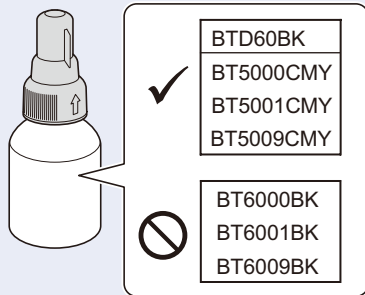

IMPORTANT

Check the ink bottle model name on the label. Using the incorrect ink may cause damage to the machine.

IMPORTANT

Compruebe el nombre del modelo de la botella de tinta en la etiqueta. Si utiliza una tinta incorrecta podrían producirse daños en el equipo.

IMPORTANT

Verifique o nome do modelo do frasco de tinta no rótulo. O uso de tinta incorreta pode causar danos ao equipamento.

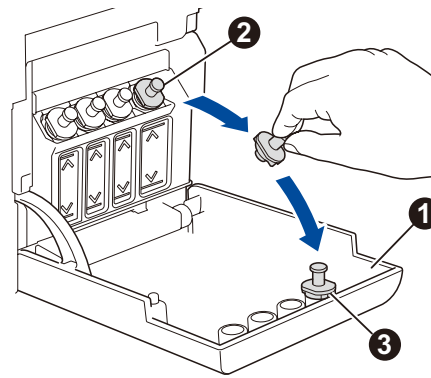

Open the ink tank cover 1, remove the cap 2, and place it on the back of the cover 3.

Abra la cubierta del tanque de tinta 1, extraiga la tapa 2 y colóquela en la parte trasera de la cubierta 3.

Abra a tampa do compartimento do tanque de tinta 1, remova a tampa 2, e coloque-a sobre a parte detrás da tampa 3.

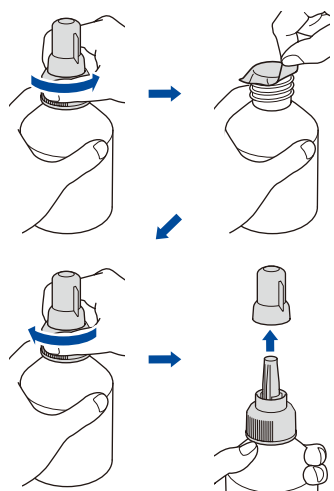

Remove the film and tighten the cap firmly. Retire la película protectora y ajuste firmemente la tapa. Remova o filme e aperte a tampa com firmeza.

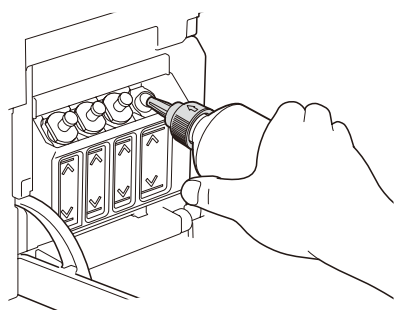

Remove the nozzle cap and insert the bottle nozzle firmly into the ink tank so that the ink does not spill. Extraiga la tapa de la boquilla e introduzca la boquilla de la botella con firmeza en el tanque de tinta de modo que la tinta no se derrame. Remova a tampa e insira o bico do frasco com firmeza no tanque de tinta para que a tinta não derrame.

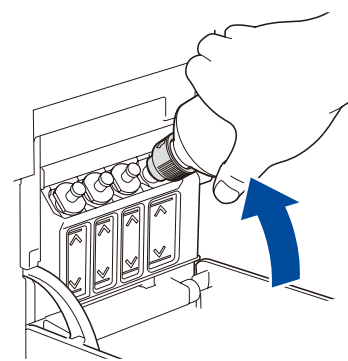

The bottle is self-standing and the ink fills automatically until the bottle is empty. To fill the ink tank faster, squeeze the bottle on both sides.

La botella puede permanecer parada por sí sola. El rellenado de tinta comenzará automáticamente hasta que la botella quede vacía. Para rellenar los tanques de tinta más rápido, apriete la botella en ambos lados.

O frasco é independente e a tinta enche automaticamente até o frasco esvaziar. Para encher o tanque de tinta mais rapidamente, aperte ambos os lados do frasco.

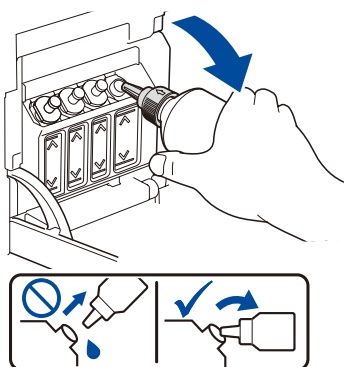

When finished, remove the bottle, pointing the nozzle upward so the ink does not spill.

Cuando finalice, extraiga la botella con la boquilla apuntando hacia arriba para que la tinta no se derrame.

Quando acabar, remova o frasco apontando o bico para cima, de modo que não derrame a tinta.

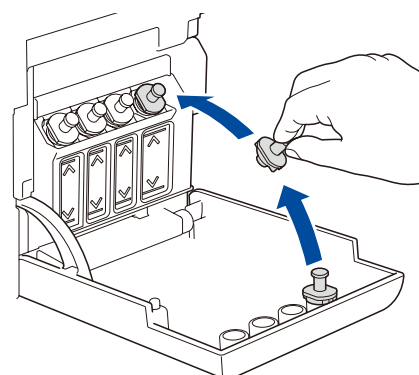

Replace the ink tank cap. Repeat step 2 for the other ink tanks, and then close the ink tank cover.

Reemplace la tapa del tanque de tinta. Repita el paso 2 en los otros tanques de tinta y, a continuación, cierre la cubierta del tanque de tinta.

Recoloque a tampa do tanque de tinta. Repita o passo 2 para os outros tanques de tinta e, então, feche a tampa do compartimento do tanque de tinta.

3

Load plain Letter paper in the paper tray Cargue el papel tamaño carta en la bandeja de papel Coloque papel A4 comum na bandeja de papel

Fan the paper well.
Airee bien el papel.
Ventile bem o papel.

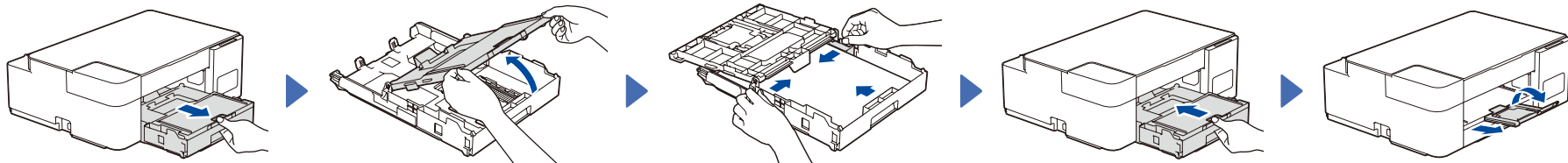

4

Start the initial cleaning Comience la limpieza inicial Inicie a limpeza inicial

In this guide, the illustrations of the DCP-T420W are used unless otherwise specified.
En esta guía, se utilizan las ilustraciones de DCP-T420W si no se indica otra cosa.
Neste Guia são utilizadas as ilustrações do DCP-T420W, a menos que especificado de outra forma.

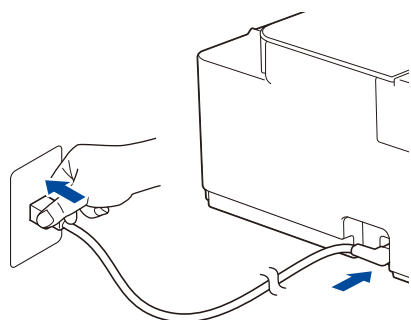

Lit
Encendido
Aceso

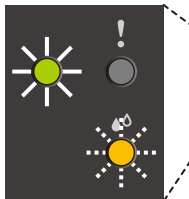

Blinking
Parpadea
Piscando

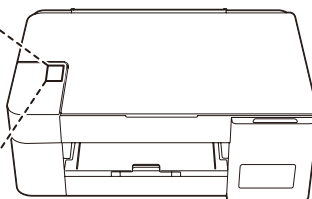

Color

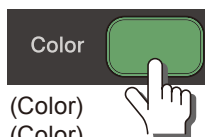

(Color)
(Color)
(Colorido)

Press and hold for
3 seconds
Mantenga
presionado durante
3 segundos
Mantenha
pressionado por
3 segundos

Blinking
Parpadea
Piscando

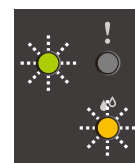

Initial cleaning begins
Comienza la limpieza
inicial
A limpeza inicial é iniciada

(Brazil only / Brasil solamente / Somente Brasil)
ATENÇÃO Por favor antes de ligar, certifique-se que a tensão/voltagem da tomada é a mesma do produto, a fim de evitar danos e perda de garantia.

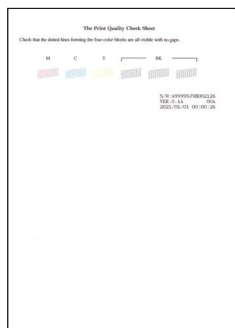

The machine prints the
Print Quality Check Sheet.

El equipo imprimirá la hoja
de comprobación de la
calidad de impresión.

O equipamento imprimirá
a folha de verificação de
qualidade de impressão.

Check the Print Quality Check Sheet.
Verifique la hoja de comprobación de la
calidad de impresión.
Examine a folha de verificação de
qualidade da impressão.

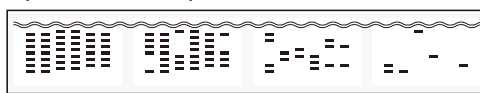

Good
Buena calidad
Boa qualidade

Poor
Baja calidad
Baixa qualidade

To improve the print quality, clean the print
head. See *Improve Print Quality* in this
guide.

Para mejorar la calidad de impresión,
limpie el cabezal de impresión. Consulte
Mejore la calidad de impresión en esta
guía.

Para melhorar a qualidade de impressão,
limpe a cabeça de impressão. Leia
Melhorar a qualidade de impressão nesse
guia.

5

Connect your computer or mobile device Conecte su computadora o dispositivo móvil Conecte o seu computador ou dispositivo móvel

Visit the websites to download and install Brother software.
Visite los sitios web para descargar e instalar el software Brother.
Visite os sites Web para fazer o download e a instalação do software da
Brother.

For Computers:
Para computadoras:
Para computadores:

setup.brother.com

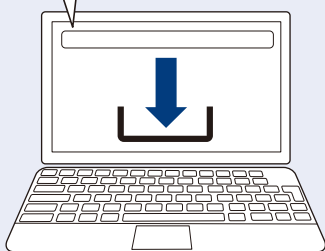

For Windows only, CD installation is also
available (for some countries).
Solo para Windows, también está disponible la
instalación desde CD (para algunos países).
Exclusivo para dispositivos Windows: CD de
instalação disponível (em alguns países).

For Mobile Devices:
Para dispositivos móviles:
Para dispositivos móveis:
(DCP-T420W/DCP-T425W/
DCP-T426W)

brother.com/apps



Install the **Brother iPrint&Scan**
application.
Instale la aplicación **Brother
iPrint&Scan**.
Instale o aplicativo **Brother
iPrint&Scan**.

Connect your Brother machine and computer/mobile device to the
same network.

Conecte su equipo Brother y su computadora/dispositivo móvil a
la misma red.

Conecte o seu equipamento Brother e o computador/dispositivo
móvel à mesma rede.

Follow the on-screen instructions.

Siga las instrucciones que irán apareciendo en la pantalla.
Siga as instruções na tela.

For USB Connection:

Use the USB port inside the machine, as shown.

Para la conexión USB:

Use el puerto USB dentro del equipo, como se muestra
en la imagen.

Para conexões USB:

Use a porta USB que está dentro do equipamento,
conforme a figura abaixo.

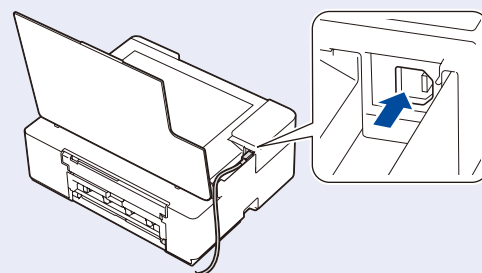



For detailed machine operation including scanning and troubleshooting tips, see the *Online User's Guide*:

Para más detalles sobre cómo operar el equipo, incluidos consejos de escaneo y de solución de problemas, consulte la *Guía del usuario online*:

Para uma operação detalhada do equipamento, incluindo dicas de digitalização e solução de problemas, leia o *Manual do Usuário Online*:

support.brother.com/manuals

Control Panel Overview / Información general del panel de control / Visão geral do painel de controle

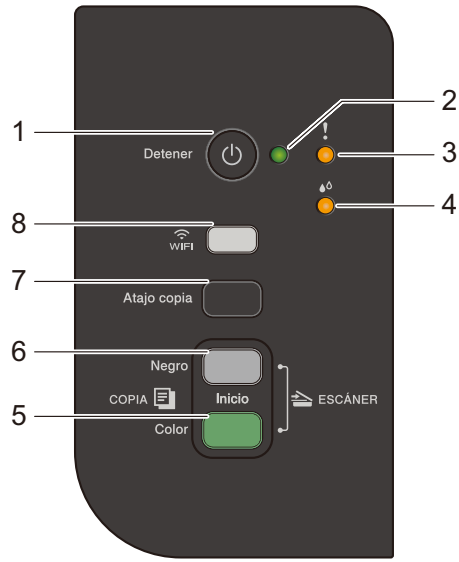

1	Power / Stop button Botón de encendido / Detener Botão Ligar/Parar	5	Color Start button Inicio Color Botón Botão Iniciar Colorido
2	Power LED LED de encendido LED de alimentação	6	Black Start button Inicio Negro Botón Botão Iniciar Preto
3	Warning LED LED de advertencia LED de advertência	7	Copy Shortcut button Atajo copia Botón Botão Atalho de Cópia
4	Ink LED LED de tinta LED de tinta	8	Wi-Fi button / LED Botón / LED de Wi-Fi Botão / LED de Wi-Fi (DCP-T420W/DCP-T425W/ DCP-T426W)

Press to turn the machine on. Press and hold to turn the machine off.
 Pulse para encender el equipo. Mantenga presionado para apagar el equipo.
 Pressione para ligar o equipamento. Pressione e segure para desligar o equipamento.

Machine Settings / Configuración del equipo / Configurações do equipamento

The machine's settings are set from the application (**Brother iPrint&Scan** or **Brother Utilities**) on your computer or mobile device.

Important Notice for Network Security: The default password to manage this machine's settings is located on the back of the machine and marked "Pwd". We recommend immediately changing the default password to protect your machine from unauthorized access. See the *Online User's Guide*.

La configuración del equipo se establece desde la aplicación (**Brother iPrint&Scan** o **Brother Utilities**) en su computadora o dispositivo móvil.

Aviso importante para la seguridad de la red: La contraseña predeterminada para gestionar la configuración de este equipo se encuentra en la parte posterior del equipo y está marcada como "Pwd". Se recomienda cambiar la contraseña predeterminada de inmediato para proteger el equipo frente al acceso no autorizado. Consulte la *Guía del usuario online*.

As configurações do equipamento são determinadas a partir do aplicativo (**Brother iPrint&Scan** ou **Brother Utilities**) no seu computador ou dispositivo móvel.

Aviso importante sobre segurança de redes: a senha padrão para o gerenciamento das configurações deste equipamento está localizada na parte traseira do equipamento, identificada como "Pwd". Recomendamos que a senha padrão seja alterada imediatamente, com o objetivo de proteger o seu equipamento contra o acesso não autorizado. Consulte o *Manual do Usuário Online*.

LED Indications / Indicaciones LED / Indicações do LED

	Lit Encendido Aceso		Blinking Parpadea Piscando		<ul style="list-style-type: none"> Standby En espera Espera 		<ul style="list-style-type: none"> Busy (blinking) Sleep (blinking slowly and faintly) Ocupado (parpadea) Suspendido (parpadea lenta y tenuemente) Ocupado (piscando) Modo Sleep (piscando lentamente e sem muita luz)
	<ul style="list-style-type: none"> See <i>Check Ink Volume</i> in this guide. When finished, press Detener (Stop). Consulte <i>Compruebe el volumen de tinta</i> en esta guía. Cuando finalice, pulse Detener. Leia <i>Verificar o volume de tinta</i> nesse guia. Ao concluir, pressione Parar. 		<ul style="list-style-type: none"> Paper jam (blinking simultaneously): See <i>Remove Jammed Paper</i> in this guide. Atasco de papel (parpadeo simultáneo): Consulte <i>Extraiga el papel atascado</i> en esta guía. Papel preso (piscando simultaneamente): Leia <i>Remover papel preso</i> nesse guia. 				
	<ul style="list-style-type: none"> No paper loaded: Load paper in the tray, and then press Inicio Negro (Black Start) or Inicio Color (Color Start). Tray not detected: Slowly push the paper tray completely into the machine. No hay papel cargado: Cargue papel en la bandeja y, a continuación, pulse Inicio Negro o Inicio Color. Bandeja no detectada: Inserte lentamente la bandeja de papel por completo dentro del equipo. Falta de papel: Coloque papel na bandeja e pressione Iniciar Preto ou Iniciar Colorido. Bandeja não detectada: Empurre lenta e totalmente a bandeja de papel até o final no equipamento. 		<ul style="list-style-type: none"> Wrong paper size Tamaño de papel incorrecto Tamanho errado do papel 				
	<ul style="list-style-type: none"> Out of memory Sin memoria Sem memória 		<ul style="list-style-type: none"> Machine error Error en el equipo Erro do equipamento 	<p>For solutions, see the <i>Online User's Guide</i>: Si desea ver más soluciones, consulte la <i>Guía del usuario online</i>: Para soluções detalhadas, consulte o <i>Manual do Usuário Online</i>: support.brother.com/manuals</p>			
Wi-Fi (DCP-T420W/DCP-T425W/DCP-T426W)		<ul style="list-style-type: none"> Off Desactivado Desativado 		<ul style="list-style-type: none"> Connecting Conectando Conectando 		<ul style="list-style-type: none"> Connected Conectado Conectado 	

Copy / Cómo copiar / Cópia

- Load the paper in the paper tray.
Cargue el papel en la bandeja de papel.
Coloque papel na bandeja de papel.
- Place the document in the lower right corner of the scanner glass.
Coloque el documento en la esquina inferior derecha o en el cristal de escaneado.
Posicione o documento no canto inferior direito do vidro do scanner.
- Press **Inicio Negro (Black Start)** or **Inicio Color (Color Start)**.
Pulse **Inicio Negro** o **Inicio Color**.
Pressione **Iniciar Preto** ou **Iniciar Colorido**.

■ Multiple Copy / Copia múltiple / Cópias múltiplas

In step 3 at left, press **Inicio Negro (Black Start)** or **Inicio Color (Color Start)** once for each additional copy.
En el paso 3 de la izquierda, pulse **Inicio Negro** o **Inicio Color** una vez por cada copia adicional.
No passo 3, à esquerda, pressione **Iniciar Preto** ou **Iniciar Colorido** uma vez para cada cópia adicional.

■ Best Quality Copy / Copia en la mejor calidad / Cópia de melhor qualidade

In step 3 at left, press and hold **Inicio Negro (Black Start)** or **Inicio Color (Color Start)** for two seconds.
En el paso 3 de la izquierda, mantenga presionado **Inicio Negro** o **Inicio Color** durante dos segundos.
No passo 3, à esquerda, pressione e mantenha **Iniciar Preto** ou **Iniciar Colorido** pressionado por dois segundos.

■ Other Copy / Otra copia / Outras cópias

Use the **Brother iPrint&Scan** application on a computer or mobile device. See the *Online User's Guide*.
Use la aplicación **Brother iPrint&Scan** en una computadora o dispositivo móvil. Consulte la *Guía del usuario online*.
Use o aplicativo **Brother iPrint&Scan** em um computador ou dispositivo móvel. Consulte o *Manual do Usuário Online*.

2 in 1 ID Copy / Cópia ID 2 en 1 / Cópia de ID 2 em 1

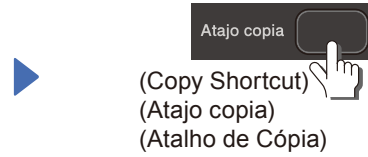
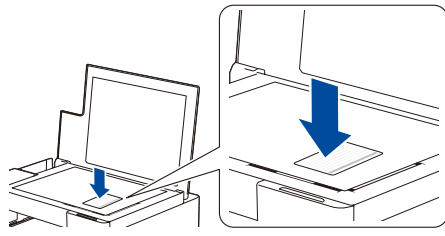

Blinks slowly after scanning is complete
Parpadea lentamente luego de que se completa el escaneo
Piscará lentamente após a digitalização ser concluída

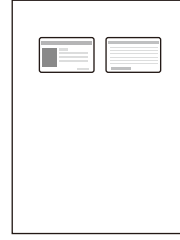
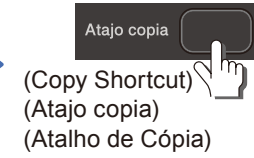
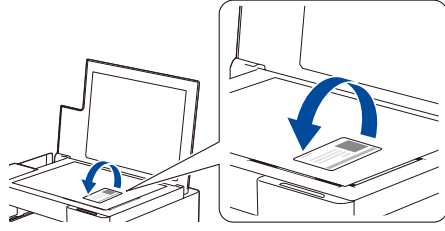

You can set one specific copy function for the **Atajo copia (Copy Shortcut)** button (see the *Online User's Guide*). The default is 2 in 1 ID Copy. Puede establecer una función de copia específica para el botón **Atajo copia** (consulte la *Guía del usuario online*). La función predeterminada es Copia ID 2 en 1. Você pode determinar uma função de cópia específica para o botão **Atalho de Cópia** (consulte o *Manual do Usuário Online*). O padrão para cópia de ID 2 em 1.

Check Ink Volume / Compruebe el volumen de tinta / Verificar o volume de tinta

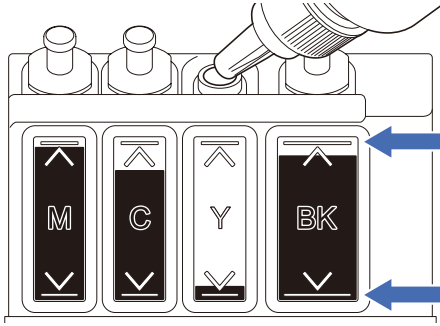

DO NOT fill the ink tank past the maximum fill mark.
NO rellene el tanque de tinta más allá de la marca de rellenado máximo.
NÃO ultrapasse a marca de enchimento máximo do tanque de tinta.

When the ink level reaches the lower line, refill the ink tank as soon as possible.
Cuando el nivel de tinta alcance la línea inferior, rellene el tanque de tinta lo antes posible.
Quando o nível de tinta chegar na linha inferior, reenchra o tanque de tinta o mais rapidamente possível.

Improve Print Quality / Mejore la calidad de impresión / Melhorar a qualidade de impressão

Clean the print head.
Limpie el cabezal de impresión.
Limpe a cabeça de impressão.

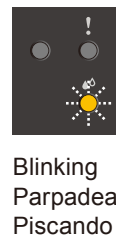
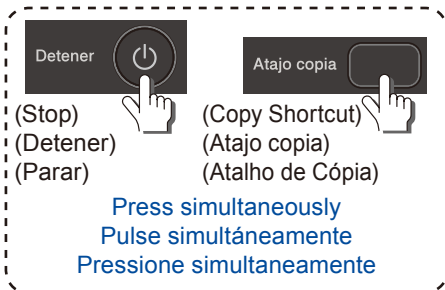

Clean all colors
Limpiar todos los colores
Limpe todas as cores

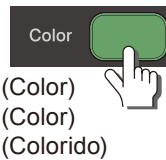

Clean black only
Limpiar solo tinta negra
Limpe somente a cor preta

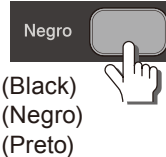

After cleaning, the machine prints the Print Quality Check Sheet.
Luego de la limpieza, el equipo imprimirá la hoja de comprobación de la calidad de impresión.
Após a limpeza, o equipamento imprimirá a folha de verificação de qualidade de impressão.

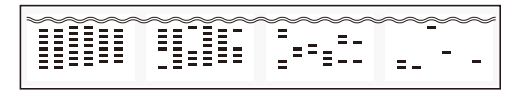

Good Buena calidad Boa qualidade ← → Poor Baja calidad Baixa qualidade

If the print quality does not improve with normal cleaning, try the Special cleaning (Note that this operation will consume a large amount of ink).

1. Make sure all ink tanks are at least half-full.
 2. Use the procedure above, but hold **Inicio Negro (Black Start)** and **Inicio Color (Color Start)** simultaneously for five seconds while the **Ink LED** is blinking.
- Si la calidad de impresión no mejora con la limpieza normal, pruebe la limpieza especial (tenga en cuenta que esta operación consumirá gran cantidad de tinta).
1. Asegúrese de que todos los tanques de tinta estén al menos llenos por la mitad.
 2. Use el procedimiento anteriormente mencionado, pero mantenga presionado **Inicio Negro** y **Inicio Color** simultáneamente durante cinco segundos mientras parpadea **LED de tinta**.

- Se a qualidade da impressão não melhorar com a limpeza normal, tente executar a limpeza especial (tenha em mente que essa operação consumirá uma grande quantidade de tinta).
1. Certifique-se de que todos os tanques de tinta estejam, ao menos, com tinta pela metade.
 2. Use o procedimento indicado acima, mas mantenha **Iniciar Preto** e **Iniciar Colorido** pressionados simultaneamente por cinco segundos enquanto **LED de tinta** estiver piscando.

Remove Jammed Paper / Extraiga el papel atascado / Remova o papel preso

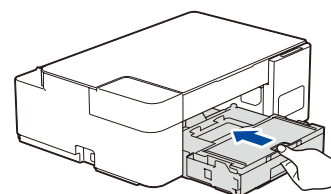
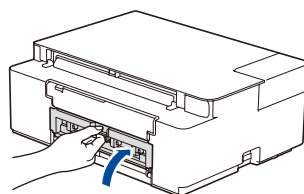
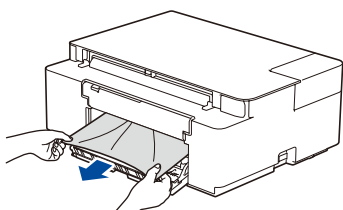
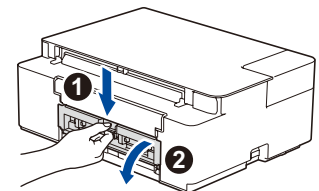
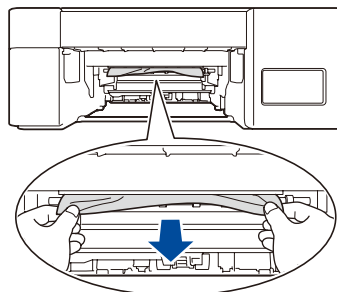
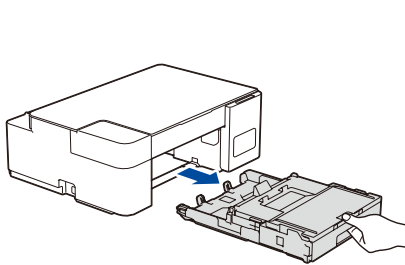

Free Manuals Download Website

<http://myh66.com>

<http://usermanuals.us>

<http://www.somanuals.com>

<http://www.4manuals.cc>

<http://www.manual-lib.com>

<http://www.404manual.com>

<http://www.luxmanual.com>

<http://aubethermostatmanual.com>

Golf course search by state

<http://golfingnear.com>

Email search by domain

<http://emailbydomain.com>

Auto manuals search

<http://auto.somanuals.com>

TV manuals search

<http://tv.somanuals.com>