

# JVC



## LED TV

# LT-24HA48E LT-29HA48E LT-39HG48E

Operating Instructions  
Příručka k obsluze  
Návod na obsluhu  
használati utasítása  
Instrukcja Obsługi

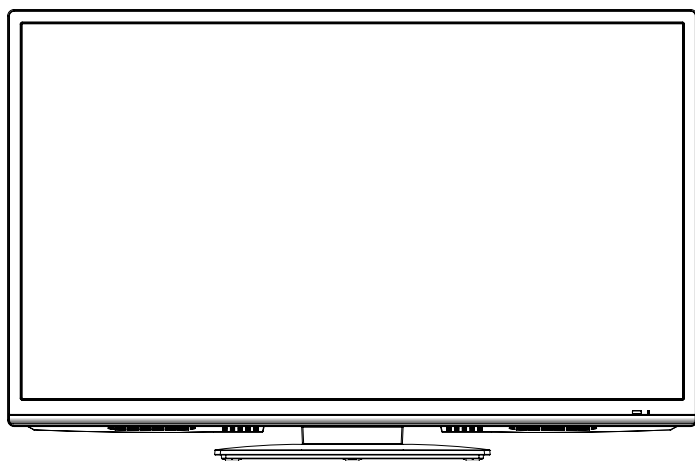

**HD**  
ready  
1080p  
LT-39HG48E

**HD**  
ready  
LT-24HA48E  
LT-29HA48E

**DVB-T**

**HDMI**  
HIGH-DEFINITION MULTIMEDIA INTERFACE

**DOLBY**  
DIGITAL PLUS

ENGLISH

ČESKY

SLOVENSKY

MAGYAR

POLSKI

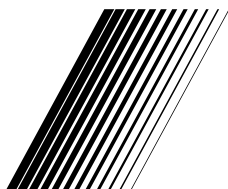

## Features

- 16:9 LCD screen
- LED-Backlight-Technology
- DVB-T-HDTV-Tuner
- Electronic Progr. Guide (EPG) for DVB
- USB-Media player
- Auto Power Off
- PVR (Personal Video Recorder)
- Time Shift
- New Thin-frame design\*

### Battery notice (valid in EU only)

Look after our environment - contact your local authorities for advice on how to safely dispose of exhausted batteries. The crossed out wheelee bin symbol indicates that used batteries should not be disposed of with your normal household waste! A separate collection system for used batteries is in place to allow the correct treatment and recycling in accordance with current legislation. Please contact your local authority for details on collection and recycling schemes in your area.

### Information for the DVB-T function

- Any function relative to the digital television (with the DVB logo) is available only within the country or area where such signals are transmitted. Verify with the salesman if it is possible to receive a DVB-T signal in the zone where you live.
- Remove the CAM for DVB-T reception, if it has been inserted.
- A DVB-T antenna must be connected for DVB-T reception.
- Even if the television conforms to the DVB-T specifications, the compatibility to future digital DVB-T transmissions is not guaranteed.
- Some digital television functions may not be available in some countries.
- The DVB-T system present in this device is FTA (Free to air).

Equipment connected to the protective earthing of the building installation through the mains connection or through other equipment with a connection to protective earthing – and to a cable distribution system using coaxial cable, may in some circumstances create a fire hazard. Connection to a cable distribution system has therefore to be provided through a device providing electrical isolation below a certain frequency range.

Utstyr som er koplet til beskyttelsesjord via nettplugg og/eller via annet jordtilkoplede utstyr – og er tilkoplede et kabel-TV nett, kan forårsake brannfare.

For å unngå dette skal det ved tilkoplede av utstyret til kabel-TV nettet installeres en galvanisk isolator mellom utstyret og kabel-TV nettet.

Utrustning som är kopplad till skyddsjord via jordat vägguttag och/eller via annan utrustning och samtidigt är kopplad till kabel-TV nät kan i vissa fall medföra risk för brand.

För att undvika detta skall vid anslutning av utrustningen till kabel-TV nät galvanisk isolator finnas mellan utrustningen och kabel-TV nätet.

Dear Customer,

[European Union]

This apparatus is in conformance with the valid European directives and standards regarding electromagnetic compatibility and electrical safety.

European representative of the manufacturer is:

ORION ELECTRIC (POLAND) SP.ZO.O.

OSTASZEWO 57 87-148 LYSOMICE

POLAND

\* The extra-slim frame allows more than a full view to the TV's screen. Even the superblack screen's rim (3mm approx.) is now visible.

Features.....	2
Contents .....	3
Important safety information.....	4
Location of controls.....	7
Remote Control.....	8
Antenna connection.....	10
Auto setup.....	11
Selecting the input source.....	11
On-screen Language Selection .....	12
Station search.....	12
Manual Channel Scan.....	12
Channel Setup .....	13
Auto Synchronization .....	13
Power On/Off Timer .....	13
Basic Operation .....	14
Teletext .....	14
Stereo reception in analogue cable	
TV channel mode.....	15
Remarks on DVB-T system .....	16
Password Setup (Parental lock) .....	17
EPG (Electronic Programme Guide) .....	17
Other convenience functions .....	18
Picture size and resolution .....	20
Picture format.....	21
Information for recording function .....	22
Recording the TV programme.....	22
Watch the recorded programme .....	22
Preparing your USB device for playing	
Time Shift recordings.....	22
Time Shift.....	23
EPG Recording.....	23
Media Operation .....	24
Media Browser.....	24
Playable File Types .....	24
Playback files.....	25
Connecting an HDMI or a DVI device	
to the HDMI input.....	26
Connection to other equipment.....	26
Troubleshooting table.....	28
Specifications .....	29
License information.....	30

## Important safety information

This unit has been produced according to all current safety regulations. The following safety tips should safeguard users against careless use and the dangers connected with such use.

- Although this appliance has been carefully manufactured and rigorously checked prior to leaving the factory, as with all electrical appliances it is possible for problems to develop. If you notice smoke, an excessive build-up of heat or any other unexpected phenomena, you should disconnect the plug from the mains power socket immediately.
- Ensure that the unit is sufficiently ventilated! Never place next to or underneath curtains!
- This set should be only be connected to an AC 220~240V / 50Hz mains power supply - do not attempt to connect it to any other type of supply.
- The socket-outlet must be installed near the equipment and easily accessible.
- Any repairs must be carried out by qualified service personnel only.
- Do not open this unit. A non-expert attempting to repair the unit could be dangerous and potentially cause a fire hazard.
- Keep away from rodents. Rodents (and also cockatiels) enjoy biting into electric flexes.
- The animal can cause a short cut (fire hazard!) and receive a fatal electric shock.
- Always hold plug when pulling out plug from power mains supply system. Do not pull on flex. The flex can become overloaded and cause a short cut.
- Never wet clean. Only use a damp cloth, the same as when cleaning furniture.
- Do not submerge in or under water!
- Set up unit so that no one is able to trip over the flex.
- This unit is recommended to be installed on shock-free benches in order to avoid any danger from falling.
- Take note that toddlers can pull the unit down from the table or cupboard by means of its flex. Children can hurt themselves when doing this.
- Do not use the unit near heat sources. The casing and flex could be damaged by the impact of heat.
- Watch out for kiddies copying what adults do! Do not stick any objects through the vents!
- The vents must remain open! No newspapers or covers should be put on the unit!
- The remote control is not a toy! Toddlers could swallow the batteries. If a battery has been swallowed, please seek out a doctor immediately.
- The screen is made of glass and can break if damage is done to it. Be careful when collecting sharp-edged glass splinters.
- You could be hurt or the unit could be damaged.
- If the unit is mounted on the wall, contact the shop where you purchased the unit for advice, and leave the installation work to experts. Incomplete installation work can cause you injuries.
- Taking fall-prevention measures
  - If these measures are not taken, the unit can fall and you could be injured.
  - Contact the shop where you purchased the unit to obtain full details of the measures.
- When a TV stand is used,
  - Ensure the unit is fully on the stand and placed in the centre.
  - Do not leave the stand doors open.
  - You could be hurt as a result of the unit falling or breaking, or your fingers being caught or jammed. Take extra precautions if you have children.
- Avoid placing the unit on any surfaces that may be subject to vibrations or shocks.
- To protect the unit during a thunder storm unplug the AC power cord and disconnect the antenna. Caution: Do not touch the antenna connector.
- When you leave your home for a long period of time, unplug the AC power cord for safety reasons.
- The unit becomes warm when in operation. Do not place any covers or blankets on the unit in order to prevent overheating. The ventilation holes are not to be blocked. Do not set up near radiators. Do not place in direct sunshine. When placing on a shelf leave 10 cm free space around the whole unit. Make some space around TV (Correct shelf assembly).
- The apparatus shall not be exposed to dripping or splashing and that no objects filled with liquids, such as vases, shall be placed on the apparatus.  
Liquids spilled into the unit can cause serious damage. Switch the set OFF and disconnect the mains power supply, then consult a qualified service person before attempting to use the unit again.

### **Please pay attention to the following instructions in order to avoid receiving a life-threatening electric shock:**

- Protect against moisture. Never use in the bath or sauna.
- Never use near a bath, shower or swimming pool.
- Never use the unit if it has got wet. This can also mean condensation moisture, which occurs in the winter when the cold unit is brought into a heated flat. Wait before operating the unit especially after it has been transported in the winter, until the cold unit has adjusted to the room temperature.
- Do not place any heavy objects on the flex. Electrical isolation could be damaged.
- Never wrap insulating tape around damaged flexes or on damaged plugs. These should be repaired or replaced by qualified service personnel.
- Never use this unit if the cabinet is defective. Do not make provisional repairs if the cabinet is damaged - this should be replaced by a new cabinet if necessary.
- Unplug the unit from the mains power supply prior to the cleaning of the unit.
- Never try to repair a damaged AC power cord with isolation-tape - this should be repaired by a specialist or replaced. Do not let your pet loose near the cable. Animals biting into the cable could receive a fatal electric shock, and could cause a hazard to others.

## Important safety information

### How to attach the stand

#### NOTE:

- Unplug the AC cord.
- Before performing work spread cushioning over the base area to lay the TV on.
- Do not support the TV by the screen as sharp objects and too much pressure may cause damage.
- Be sure to follow the instructions. Incorrect installation of the stand may result in the TV falling over.

- 1) Place the TV on its front onto a table.
- 2) Align the stand's base-plate (supplied) as seen here. It will fit in only one direction. Make sure the locating pegs project through the locating holes.
- 3) Carefully hold the base plate in position and secure it with screws (4x16mm) LT-24HA48Ex3, LT-29HA48E/LT-39HG48Ex4 (included).

LT-24HA48E

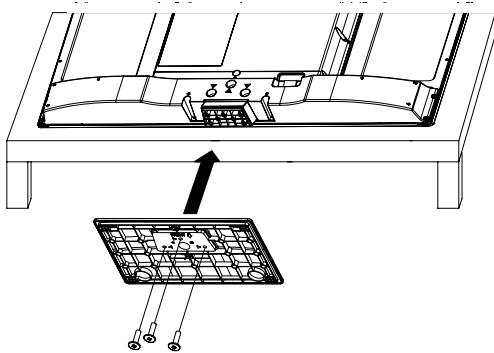

LT-29HA48E

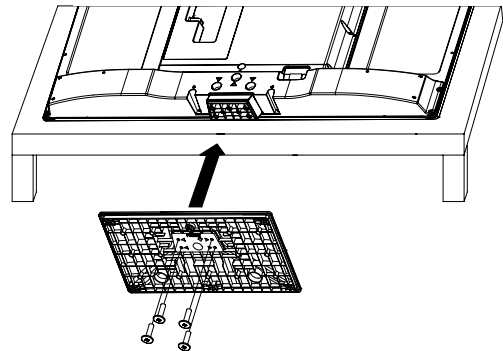

LT-39HG48E

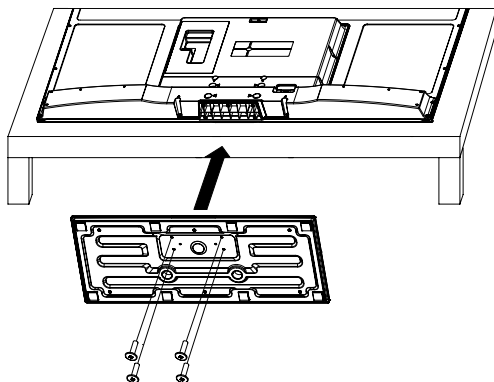

#### NOTE:

- To detach the base plate, perform these steps in reverse order.

### Dismantling the base

For wall mounting, the base must be dismantled. To do this, remove screws (J, see page 10) from the back. Take off the base entirely. Fit a VESA (LT-24HA48E/LT-29HA48E: 100x100mm, LT-39HG48E: 200x100mm) wall mounting kit.

### Notes when mounting the TV on a wall

- Before wall-mounting, please check carefully the location of the TV's mounting-holes. (see, "Dimension" on inside back cover)

## Important safety information

**WARNING** To prevent fire, never place any type of candle or open flame on the top or near the TV set.



### Headphone Warning

Loud music can damage your hearing irreversibly, therefore do not set the volume to a high level when listening through headphones, particularly for extended listening periods.

### Moving the unit or carrying by hand

**When the unit is moved a long way, unplug the power cord and disconnect the antenna, connecting cables and any fall-prevention apparatus.**

- Moving without doing so could result in damage to the power cord, a fire, electric shocks or injuries from dropping the unit.

**Ensure that unpacking and transfer of the unit is carried out by two or more people and that the unit stays upright when doing this.**

**When the TV stand has casters, remove caster cups from the stand and push it while supporting the unit.**

- Ensure that you support the unit when the stand is pushed, as this can cause the unit to fall and you could be injured.
- The appliance could leave indentations in wooden tables with extremely soft wooden surfaces due to its heavy weight.
- Furniture polish could corrode and dissolve rubber feet. Black imprints could be visible on the table. You should therefore only use TV benches, which have been constructed for this specific purpose.

### Secure the casters when the unit is installed on a TV stand with casters.

- The stand can move and you could be hurt if the casters are not secured. Remove casters when the stand is placed on a soft surface such as a mat and carpet.

**The distance between eyes and the screen should be about 3 ~ 4 times as long as height of the screen.**

- Viewing from too close a distance can cause strain for your eyes.

### When installing the Monitor on a table, be careful not to place the edge of its stand.

- This may cause the Monitor to fall, causing serious injury to a child or adult, and serious damage to the Monitor.

**Possible Adverse Effects on LCD Screen:** If a fixed (non-moving) pattern remains on the LCD screen for long periods of time, the image can become permanently engrained in the LCD TV panel and cause subtle but permanent ghost images. This type of damage is NOT COVERED BY YOUR WARRANTY. Never leave your TV on for long periods of time while it is displaying the following formats or images:

- Fixed Images, such as stock tickers, video game patterns, TV station logos, and websites.
- Special Formats that do not use the entire screen. For example, viewing letterbox style (16:9) media on a normal (4:3) display (Black bars at top and bottom of screen); or viewing normal style (4:3) media on a widescreen (16:9) display (Black bars on left and right sides of screen).

### Attention!

Cleaning instructions for your LCD TV.

### Safety note:

Before you start to clean, switch the set's power off completely and disconnect the plug from the mains power supply.

Be careful not to scratch the plastic coated front panel - it is highly vulnerable to accidental scratching (e.g. by fingernails or other sharp items). (While cleaning, do not wear jewelry) that could cause surface scratching (such as rings, wrist-watch, etc.). Use a lint-free cloth and pure water to clean with, but make sure the cloth is thoroughly wrung out so that it is just damp and not soaking wet - also make sure that the cloth is free from any dirt that could cause scratching to the surface.

Wipe the set clean using minimal pressure.

Do not use standard window cleaning fluid. Its alcohol / ammonia will dissolve the front window's coating.

Never use solvent or thinner. Never use special cleaners which are designed for cleaning PC Monitors or CRT TVs. Finally carefully rub dry with a clean dry lint-free cloth.

Do not use paper towels or tissues to clean the set - paper can disintegrate when wet or may leave a trail of dust behind. Some paper can also be abrasive and scratch your screen.

### Saving electricity

The max. energy consumption during operation is reached only with maximal brightness of the display light. Maximal brightness is only necessary in a daylight environment in order to get a luminous and full of contrast picture. With less light in the environment, e.g. in the evening, the picture already can be too bright and might dazzle. The brightness of the display light can be reduced to the desired value in the menu Backlight (see p. 18). If the Back Light is set to a smaller value you can save up to 30 % of energy.

### Note:

- The biggest energy saving effect is reached with minimal setting of Back Light.

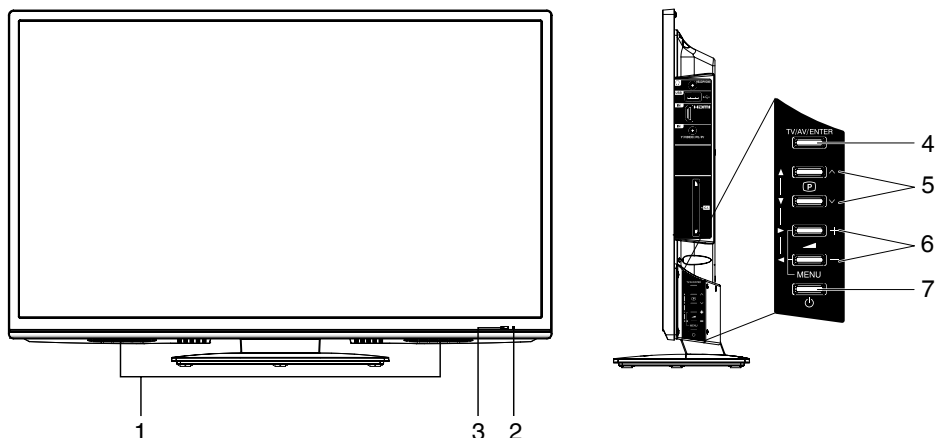

### Description of Indicators and Controls

- 1. Loudspeakers**
- 2. Power indicator:** The power indicator lights up red in standby mode, and green in power - ON mode.
- 3. Remote sensor**
- 4. TV/AV/ENTER button:** Select input mode. In Menu : Using as **ENTER** button.
- 5. (Channel) ▲/▼/▲/▼ buttons:** Press **▲** to change to a higher numbered channel set into memory. Press **▼** to change to a lower numbered channel set into memory. In Menu: Setting.
- 6. ▲ (Volume) +/-/◀/▶/MENU buttons :** Volume / In Menu :To display the menu screen. Press hold **▲ (Volume) +/-** the same time about 1 second the menu will be appear.
- 7. ⏻ (Power)-button:** Preparation: Connect power-cable to AC220~240V/50Hz.  
Press power-button to enter standby mode or turn on the power.  
If you want to cut the mains power-supply, please power-off with your remote-unit first. Wait for the red light, before you cut the line. Failure to do so, might hinder the TV to save (memorize) recent settings.

For complete disconnection from the mains power supply, remove the supplied power cable from the socket.

## Remote Control

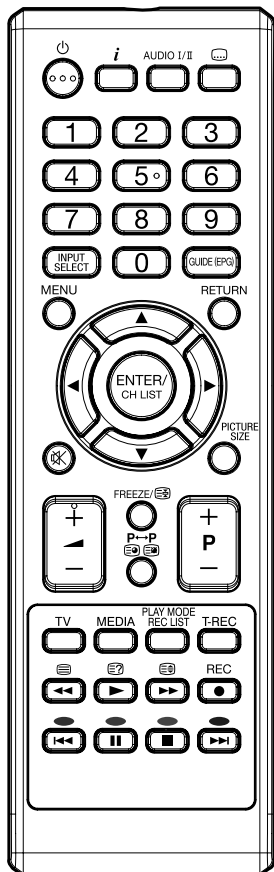

	Function	Page
	Enter standby mode or turn on the power	11
	Display programme position number	14, 15
	Select between the available broadcast audio	14, 15
	Display the subtitle	14, 22
	Select channel Select Teletext page Enter password Select date and time	14 15 17 23
	Select an input source	11, 27
	Display the EPG (Electronic Progr. Guide)	17, 23
	Activate the menu / In menu, return 1 step	
	Exit menu	
	Cursor buttons	
	Memorize CH LIST	14
	Cursor buttons	
	Turn the sound on/off	
	Select picture format	14, 21
	Volume	
	Still picture Hold the text page	14 15
	Switches between the present channel and the last selected channel Sub page selection	15
	Change the TV channel or Teletext page up or down	14, 15
	Select to operate TV	
	To enter Media Browser	24
	To enter recorded file list Select play mode in media playback	22 25
	Recording TV programme EPG record	22 23
	Teletext ON / Text Mix / OFF	14
	Reveal quiz page answers	15
	Recording Time Shift	23
	Teletext enlargement	15
	Fasttext/TOPTtext buttons	14
	Recording TV programme and Time Shift	22
	Control buttons for USB - playback	25



## Remote Control

### Install the batteries

Use batteries type UM-4 (AAA-Size).

Do not use old or weak batteries. The remote control may not work properly with a weak voltage from such batteries. Replace exhausted batteries with new ones. Never try to recharge normal batteries - this could cause an explosion.

#### Note:

- Exhausted batteries can leak corrosive electrolyte, which may cause damage to the remote control - therefore remove exhausted batteries immediately.
- Batteries should not be exposed to excessive heat such as sunshine, fire or the like.

- 1** Open the battery compartment.



- 2** Install the batteries as shown below, ensuring the correct polarity.

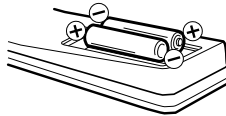

- 3** Close the battery compartment.



### Distance of Remote Control Operation

Point the remote control directly at the remote sensor.

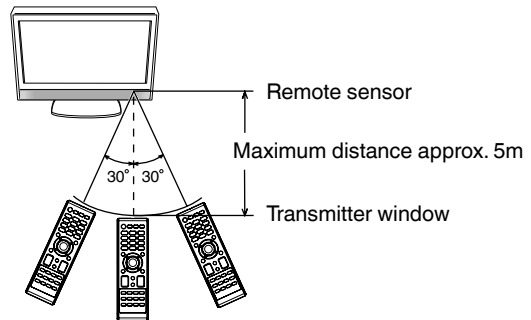

The remote control handset will not work properly in the following cases:

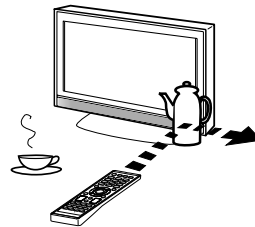
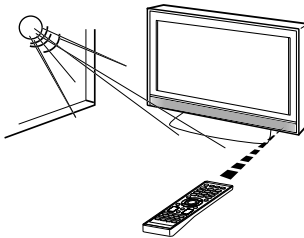

- a) If bright sunlight directly beams onto the unit front. b) If an obstacle is placed between the unit and the handset.

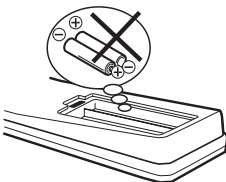

- c) If the batteries have not been installed according to their polarities.

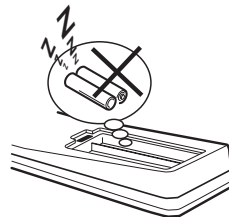

- d) If the batteries are weak.

## Antenna connection

**Note:** Before you connect other appliances:

- To avoid potentially damaging your set, make sure all items are switched off and disconnected from the mains power when you make the connections.
- Arrange the desired connection.
- When you have finished making the connections, reconnect the mains power to the unit and switch it back on.

Connect your antenna as shown below (C). Connections to other equipment is explained further on P.26-27. If you have problems with reception, consult a specialist of antenna.

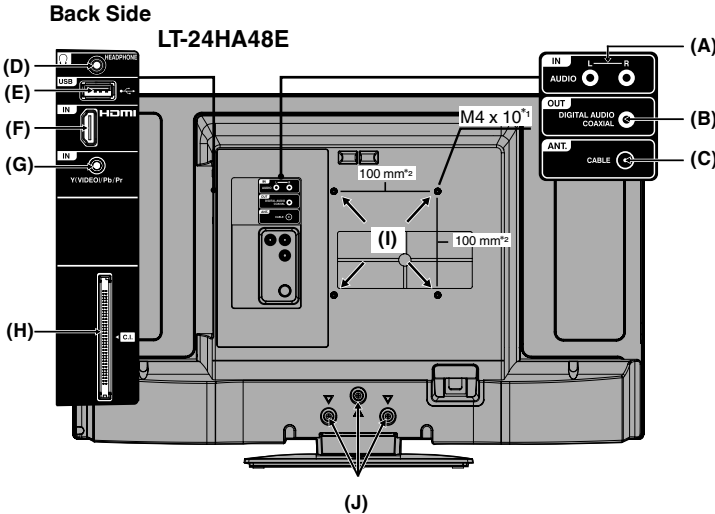

- (A) **AUDIO (L/R) IN:** Input for Audio input for component/AV (Sharing). See P.26-27.
- (B) **DIGITAL AUDIO COAXIAL output:** digital audio output. See P.26.
- (C) **ANT.:** Connect an antenna. The built-in tuner receives all DVB-T channels.
- (D) **HEADPHONE jack:** Plug headphones with a mini plug (3.5 mm) into this jack.
- (E) **USB input:** See P.22-25. Use of this port by other than Service Personnel may void this products warranty.
- (F) **HDMI (LT-29HA48E/LT-39HG48E):** HDMI1/2/3 input: See P.26.
- (G) **Y(VIDEO)/Pb/Pr input:** Input for analogue Component-Signal. See P.26-27.

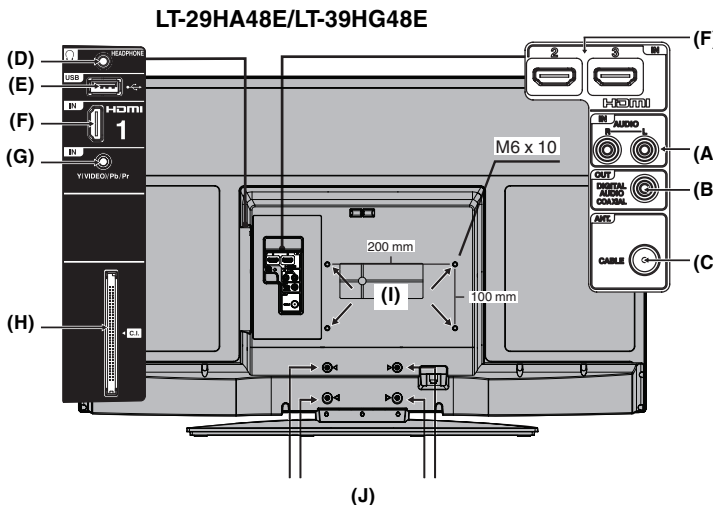

- (A) **AUDIO (L/R) IN:** Input for Audio input for component/AV (Sharing). See P.26-27.
- (B) **DIGITAL AUDIO COAXIAL output:** digital audio output. See P.26.
- (C) **ANT.:** Connect an antenna. The built-in tuner receives all DVB-T channels.
- (D) **HEADPHONE jack:** Plug headphones with a mini plug (3.5 mm) into this jack.
- (E) **USB input:** See P.22-25. Use of this port by other than Service Personnel may void this products warranty.
- (F) **HDMI (LT-29HA48E/LT-39HG48E):** HDMI1/2/3 input: See P.26.
- (G) **Y(VIDEO)/Pb/Pr input:** Input for analogue Component-Signal. See P.26-27.
- Note:** AV-CVBS input is sharing with component input.
- (H) **C.I. slot:** for CA- module (CAM) (if PayTV-provider supports this). **Note:** To prevent malfunctions and damages, be sure to turn off the TV before inserting or removing the CAM card.
- (I) **Bracket holes:** Fix a wall mounting bracket (not supplied) here.
- (J) To hang the television on a wall, remove these screws and then remove the stand. Before performing work spread cushioning over an area to lay the TV on.

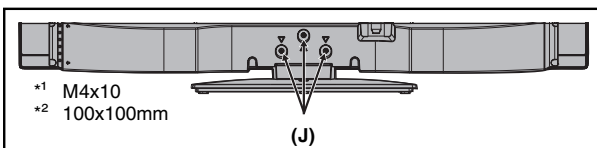

## Auto setup

At the first time you operate after the purchase, "Initial Setup" menu will appear.

You can repeat this process via the menu system (see page 19).

### Preparation:

Turn on TV-unit (see P.7) and connect antenna.

- 1 Initial Setup menu will appear.  
Press ▲ or ▼ to select desired language.  
Then press ► or ENTER.

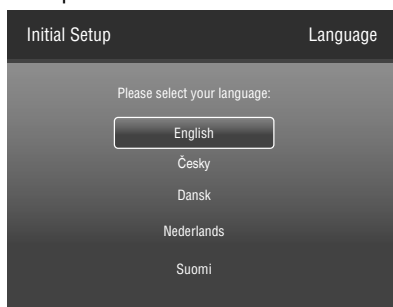

- 2 Press ▲ or ▼ to select your country.  
Then press ► or ENTER.

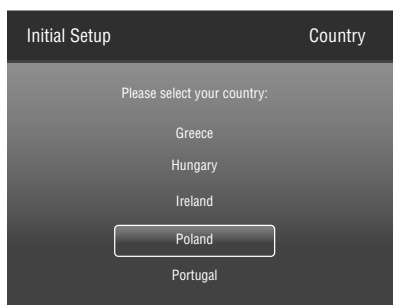

- 3 Press ▲ or ▼ to select "Home Mode", then press ► or ENTER.

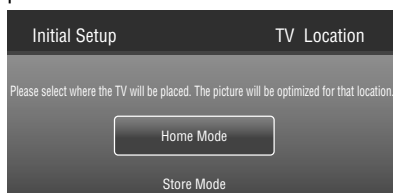

- 4 If you cancel Auto Sleep (see page 19), press ▲ or ▼ to select Off, then press ► or ENTER.

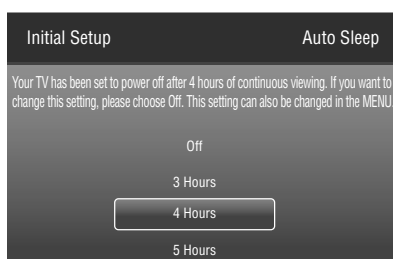

- 5 Connect your DVB-T antenna now.  
Press ▲ or ▼ to select "Scan". Then press ► or ENTER.

The tuning's progress will be displayed in percent for confirmation.

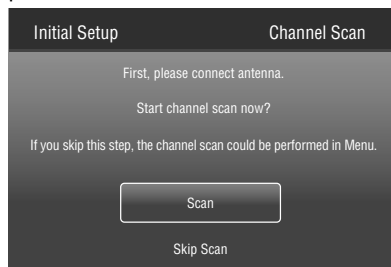

### Note:

- Please be patient - the Auto Tuning process can take several minutes to complete.

- 6 When the display reads 100%, press ENTER to exit the menu.

### Note:

- To cancel the auto tuning, press RETURN, then press ◀ to select "YES" during the process, or press RETURN in the tuning progress.

**THE AUTOMATIC TUNING PROCESS WILL ONLY START BY ITSELF THE FIRST TIME YOU SWITCH THE SET ON. HOWEVER YOU CAN RESTART THIS PROCESS VIA THE MENU SYSTEM (see page 19).**

- If you could not set up a correct language in this auto setup process, you will be able to make your preferred language selection as illustrated in page 12 (On-screen Language Selection).

## Selecting the input source

Press **INPUT SELECT** to view a signal from another device connected to your TV, such as a VCR or DVD player. You can select each input source depending on which input jacks you used to connect your devices.

To select the video input source, press ▲/▼, then press **ENTER**.

## On-screen Language Selection

- 1 Press **MENU**. Then press ◀ or ▶ to select "Setup", then press ▼ or **ENTER**.



- 2 Press ▲ or ▼ to select "OSD Language", then press ◀ or ▶ to select the desired language.
- 3 Press **RETURN** to exit the menu.

## Station search

**Warning! All previously saved DVB-T channels are deleted in Step 3. A new channel search then starts automatically.**

### Preparation:

Make sure your antenna is connected to the antenna input (see P.10). Then press **MENU**.

- 1 Press ◀ or ▶ to select "TV", then press ▼ or **ENTER**.
- 2 Press ▲ or ▼ select "Channels", then press ▶ or **ENTER**.
- 3 Press ▲ or ▼ select "Channel Scan", then press ▶ or **ENTER**. Press ◀ or ▶ to select desired country, then press **ENTER**.



- 4 The Channel Scan will search for available TV-channels and store the channels in the correct order.

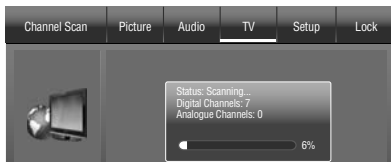

- 5 When TV programme have been stored 100%, return to normal TV screen automatically.

## Manual Channel Scan

### Preparation:

Select "Analogue Manual Scan" or "Digital Manual Scan" in Step 3 of Station search.

### Analogue Manual Scan

Press ▲ or ▼ to select "Scan Up" or "Scan Down" to start searching. Then press ▶ or **ENTER**.

### Digital Manual Scan

Select RF Channel that you want to setup, then press **ENTER** to start searching.

You can verify the signal strength and quality of the selected service here. If necessary, adjust the direction of the DVB-T antenna to obtain the maximum signal strength.

## Channel Setup

The Automatic station presetting stores the stations in a specific order. However, this order can be changed if you wish.

- 1 Press **MENU**. Press ◀ or ▶ to select "TV", then press ▼ or **ENTER**.
- 2 Press ▲ or ▼ to select "Channels", then press ▶ or **ENTER**.
- 3 Select desired option, then press ▶ or **ENTER**.



**Description about the each setting option:**

**Channel Skip:** Press ▲ or ▼ to select the channel that you want to skip, then press **ENTER**. The ✓ mark will appear.

**Channel Sort:** Press ▲ or ▼ to select the channel that you want to move, then press **ENTER**. The ✓ mark will appear.

Press ▲ or ▼ to select the position that you want to move the channel to, then press **ENTER**.

**Channel Edit:** Press ▲ or ▼ to select the channel that you want to edit, then press **ENTER**. Following options are displayed.

- **Channel Number:** Press 0-9 buttons to enter the desired memory position number, then press **ENTER**.

- **Channel Name:** Press **ENTER** to enter edit mode, then press ▲/▼ to select desired letter, or ◀ to erase the letter, then press **ENTER** repeatedly.

- **Frequency (only for Analogue TV):** You can also directly enter the frequency value with **Number buttons (0-9)**, then press **ENTER**.

- **Color System (only for Analogue TV):** Color System has already been preset to Auto. Do not change anything here. Any changes can cause picture or sound disruption.

- **Sound system (only for Analogue TV):** Correct sound system is already installed. Any changes can cause sound disruption.

**Analogue Channel Fine Tune (only for Analogue TV):**

Already correctly and optimally installed. Do not change anything here. Any changes can cause picture or sound disruption. The video can also be affected.

**Clean Channel List :** Press ◀ to select "OK" and **ENTER** to delete all Channel.

## Auto Synchronization

This feature can display the time based on the DVB signal information.

If you wish to set the time manually, select "Off" as follows and then perform the "Date" and "Time" options.

- 1 Press **MENU**. Press ◀ or ▶ to select "Setup", then press ▼ or **ENTER** and press ▲ or ▼ to select "Time Setup", press ▶ or **ENTER**.
- 2 Press ▲ or ▼ to select "Time", then press ▶ or **ENTER**. Press ▲ or ▼ to select "Auto Synchronization", then press ◀ or ▶ to select "Off".



- 3 Press ▲ or ▼ to select "Date" or "Time", then press ◀ or ▶, 0-9 to enter the correct time.
- 4 Press **RETURN** to exit the menu.

## Power On/Off Timer

This feature allows you to programme the TV to turn on or off automatically at a set time.

- 1 Press **MENU**. Press ◀ or ▶ to select "Setup" press **ENTER**, then press ▲ or ▼ to select "Time Setup", then press ▶ or **ENTER**.
- 2 Press ▲ or ▼ to select "Time", then press ▶ or **ENTER**. Press ▲ or ▼ to select "Power On Timer" or "Power Off Timer", then press ◀ or ▶ to select "Off", "On" or "Once".
  - If you set the "Power On Timer", you can also set the "Power On Channel".
- 3 Press **RETURN** to exit the menu.

## Basic Operation

### Channel selection

With the **Numbered buttons (0-9)**.

Example:

- No. 2: Press **2**.
- No. 29: Press **2** and within 2 seconds, press **9**.
- No. 929: Press **9**, **2**, **9** same as above.

Press **P** + or - to change up or down a channel. This takes approx. 2 seconds. If the auto search only stored 5 stations, only these 5 will appear. Skipped channels will not appear (see P.13).

### Channel List

The Channel List shows a list of all receivable programmes.

Press **CH LIST** to display the Channel List.

Press **Yellow** to select display details.

Press **▲** or **▼**, then press **ENTER** to select the desired channel.

Press **CH LIST** to display the selected channel.

### Information display

Press **i**. The programme information will appear.

- If you press **i** twice, and 3 times, more information will appear.

The following figure is an example of DVB-channel reception.

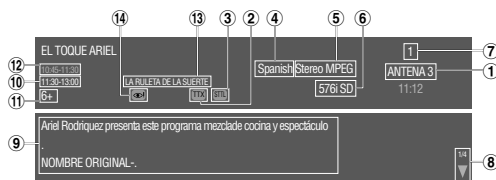

- ① Channel Name
- ② DVB Teletext available
- ③ DVB Subtitle available
- ④ Audio Language
- ⑤ Audio Format
- ⑥ Video Format
- ⑦ Channel Number
- ⑧ There are more than 2 pages.
- ⑨ Programme Detail
- ⑩ Next Programme Duration
- ⑪ Parental Rating
- ⑫ Programme Duration
- ⑬ Programme Title
- ⑭ Visual Impaired Audio

### Audio/Subtitle language for DVB-channel

If the current watching DVB-channel has more than one audio language or subtitle language, you can change them with **AUDIO I/II** or **...**.

Press **AUDIO I/II** several times to select the Audio language.

- Press **...** to select the Subtitle language.

**Note:**

- Some DVB-broadcasts may not provide subtitle language service.
- When a DVB-channel with HE-AAC audio is selected, the sound will be output as PCM audio from DIGITAL AUDIO COAXIAL output jack.

### Still picture

Press **FREEZE** to make a still picture. To cancel the still picture, press **FREEZE** again.

**Note:**

- During still picture mode, Aspect Ratio feature is not available. (If you press **PICTURE SIZE**, still picture mode will be canceled.)
- During the playback of a movie file in MEDIA mode, still picture function is not available.

**Note:**

- During TV or external input mode, if there is no signal reception, the TV will change to standby after approx. 15 minutes.
- Some functions are activated and de-activated with the same button. Others require **RETURN** button for de-activating.

### Teletext

Teletext is sent page by page. This unit is able to automatically store up to 899 pages, but they can only be accessed once they have been stored. This can take a few moments.

The Teletext language menu allows the installation of the teletext language.

The languages displayed are only those supported by the channel.

### Fastext/TOPtext

The Fastext/TOPtext is teletext with a special directory. On the lower part of the screen there are four different coloured fields (red, green, yellow and blue). These fields lead directly to the pages shown within. The coloured buttons on the remote control correspond to the coloured fields. Press the appropriate coloured button in order to activate the desired colour field.

### Switch on / off Teletext

Teletext is not transmitted by all channels.

Select a channel that shows teletext.

Press **Teletext**. You will now see a teletext page.

(If "100" is shown without any text information, it may mean that the channel you have selected does not support teletext.)

Press **Teletext** again. Teletext and TV picture are shown simultaneously.

Press **Teletext** again in order to switch off teletext.

Press **Teletext** again in order to switch on teletext again. The last page which was stored is now shown.

**Note:**



- You cannot select any other channels as long as teletext is switched on. Switch teletext off when you want to switch over to another channel.

## Select Page

Press **P** + or - until the page you desire appears. Or ... enter the requested page number by using the **10 Number Buttons**.



And if you mistype something, just enter the complete 3-digit wrong page number then enter the desired number again. Or ... press one of the coloured teletext buttons so that a page from Fasttext/TOPtext is shown.

## Hold Pages



Some pages are divided up into subpages by the channel. Subpages are automatically shown in turn, as they are transmitted. In order to hold the page, press . Press  again in order to display the next subpage.

## Directly Select Subpages

You can directly select the subpages if required. You may use one of two operations.

1. Press   in order to select subpage (S \* \* \* \*) is shown. Enter **0 0 0 2**. It can take a minute before subpage 0002 appears.

Or:

2. Wait a few seconds, and the right now available subpages will be shown in the top left of screen. Select your page with  or .

## Enlargement

In order to enlarge the display, press .

Either the upper or lower half of the screen is enlarged. Each time you press  you switch between the display of the upper or lower half of the screen or the full picture.

## Answering Quiz Questions

Some pages contain quiz questions with concealed answers.

Press  in order to show the answers.

## Stereo reception in analogue cable TV channel mode

You can see the each signal type of STEREO, Nicam Mono, and DUAL I/II, etc. on the TV-screen when you press **i**.

**When 2-channel sound reception is available, you can select your preferred audio with the AUDIO I/II.**

Each time you press **AUDIO I/II**, the sound channel will switch to the alternative channel available.

### Note:

- In case of bad reception, the stereo sound also can be disturbed.
- The sound multiplex displayed when **i** pressed is user selected sound. It may not be the same one which is from the programme being broadcasted.

## Remarks on DVB-T system

DVB-T is at present still being developed. You can get information regarding the current stage of development from your specialist retailer.  
As a digital service DVB-T basically works differently to previous analogue TV reception.

### Reception Possibilities:

In contrast to cable TV, DVB-T is received via room or roof antennas. A room antenna is sufficient for reception within the reception area of a DVB-T transmitter. A roof antenna may perhaps be necessary for reception in a fringe area. Existing roof antennas may have to be turned in a different direction. Contact your specialist retailer to find out about the location of the reception areas or fringe areas. You cannot get DVB-T reception outside the fringe area. Ask a certified antenna specialist for advice on interference with reception. The tuner of this appliance cannot provide active room antennas with operating voltage. Active room antennas have to be equipped with a separate power supply.

### Reception Quality:

DVB-T reception principally either works really well or not at all. There is not a smooth transition with a constant reduction in reception quality. Digital interference occurs at maximum reception range: the image freezes, the picture becomes blocky, the sound breaks up or reception cuts out altogether at times. If you notice interference with DVB-T reception then this is usually not due to a fault on the TV appliance. Please contact an antenna specialist if you have interference with reception. Inspection of the quality of DVB-T reception is not included in the free warranty to be provided by the manufacturer of the TV appliance.

### Image and Sound Quality:

An individual transmitter transmits up to 4 TV channels on one transmission frequency. This is possible through compression in accordance with the MPEG standard, which is similar to digital data storage on a DVD. The data rate of DVB-T is just a lot lower; at present the max. video bit rate is approx. 4Mbps and the max. audio bit rate is at 256kbps. Visible interference (e.g. blocky picture) can result at extremely low data rates despite there being excellent reception quality within vicinity of the transmitter. Blocky pictures are no fault of the receiver. They are the result of the low data rate transmitted. The digital DVB-T sound can be transmitted to the digital amplifier via the digital output of your TV set.

### Image Format

Images are transmitted in 4:3 format, 4:3 letterbox format (with black bars above and below the picture) and anamorphic 16:9 format (without black bars). The max. transmitted resolution at present is 704x576.

### Child Lock

Like DVDs, DVB-T offers can also provide age-restricted access. At the moment, no channels are equipped with this restriction. This appliance does, however, already offer the feature of setting up password protected age restrictions, which only work when the respective programmes are broadcast.

### DVB-T Update

The DVB-T norm earmarks the transfer of firmware updates. The transfer of firmware updates is called Over Air Download or OAD for short.

If this product happens to require a firmware update in future, this update could be received via DVB-T. If the available software for updating is detected, the confirmation message whether start the software to download is displayed. The rest please proceed to download-operation according to the directions of a TV screen.

### EPG (Electronic Programme Guide)

EPG is part of the DVB-signal with 8-days-schedule. This TV can receive and display the EPG-information included into DVB.



## Password Setup (Parental lock)

Parental Guidance is a function of the channel provider. If it is not supported by the channel, parental lock is without function. Currently there are no channels supporting parental lock.

- 1 Press **MENU**. Press **◀** or **▶** to select "Lock", then press **▼** or **ENTER**.
- 2 Press **0 0 0 0** using the **Number buttons (0-9)**. (This is the default password.)
- 3 Press **▲** or **▼** to select "System Lock" and press **◀** or **▶** to select "On", then press **▲** or **▼** to select the desired option. Then press **▶** or **ENTER**.

**Channel Block:** Press **▲** or **▼** to select desired channel, then press **ENTER** to set Channel Block active/disactive.

**Parental Guidance (DTV mode only):** Press **◀** or **▶** to select desired Age Rating level (None/4-18).

### Change Password:

- **New Password**  
Enter your chosen new password (please call service, if you have forgotten the new number).
- **Confirm Password**  
After you have entered the new password, you need to enter the same password again for confirmation.

**Clean All :** Press **◀** or **▶** to select "OK", then press **ENTER**. All settings are return to normal setting.

- 4 Press **RETURN** to return the normal screen.

While toggling between channels, if a service which has a parental rating (higher than your setting) and you have set the "System Lock" to "On", the channel will be locked. The password entering screen will appear. Then enter the password to view that channel.

## EPG (Electronic Programme Guide)

The Guide menu shows the available programme listings for the next 8 days only.

- 1 Press **GUIDE (EPG)** to display the Guide menu.



- 1 **Service list :**

Lists all the services that are currently available. As you scroll through the service list by pressing **▲** or **▼**.

- 2 **Events list :**

List the events in a grid of rows. You can press **◀** or **▶** to navigate through the rest of the events. You can easily move to the previous day or next day in the Events List by pressing **Red** or **Green** button (the date of the programme information you are currently viewing is shown in the top left hand corner).

- 2 The "View detail" shows the extended event description of an event.

Each time you press **Yellow**, detail text will scroll page down.

- Detail text will not shown when "System Lock" feature is "On" and selected programme is locked. You should enter the password for display it.
- To add schedule to schedule list, press **Blue**. (See more detail on page 23.)

To clear the menu screen, press **GUIDE (EPG)** or **RETURN**.

## Other convenience functions

Selected Items		Setup hint
Picture		
Picture Mode		
	Standard / Vivid / Soft / User	Select the most suitable picture mode according to your lighting condition.
Brightness / Contrast / Colour / Sharpness / Tint		You can adjust the picture to your preference. <ul style="list-style-type: none"> <li>• "Tint" is available in NTSC-signal mode or Component/HDMI-signal with 60Hz.</li> </ul>
Back Light		You can use the Back Light feature to adjust the screen brightness for improved picture clarity.
Color Temperature		Standard (Neutral) / Warm (Reddish) / Cool (Bluish)
Advanced Video		
DNR		You can clear up analogue TV signal by reducing the dot noise. <ul style="list-style-type: none"> <li>• "Auto" is available only in analogue signal.</li> </ul>
	Medium / Strong / Auto / Off / Low	
MPEG NR		Similar with the Noise Reduction, you can set to reduce the block noise.
	Low / Medium / Strong / Off	
Audio		
Balance / Bass / Treble		You can adjust the sound quality to your preference.
Surround		The Surround feature processes the audio signal to expand the listening field wider and deeper to create a 'pseudo surround-sound' from the TV's speakers. The feature works with stereo signals from TV broadcast or AV input.
	On / Off	
Equalizer		Select the most suitable sound mode according to your watching contents.
	Off / Rock / Pop / Live / Dance / Techno / Classic / Soft	
Stable Sound		This will automatically adjust volume so each channel and input has the same average volume level.
	On / Off	
Sound Type		You can select your preferred audio with the ◀/▶.
Type		You can set audio output.
	Normal /Visually Impaired	Select type of audio for output .
Visually Impaired		You can set the output audio of Visually Impaired audio. Visually Impaired audio is verbal narration inserted to explain detailed scene in parallel with normal audio for people with visual impairment. <ul style="list-style-type: none"> <li>• This option is available, when the setting of "Type" above is "Visually Impaired" only. Press ▶ to enter the following options.</li> </ul>
Speaker	On/Off	
Volume		
		Select to turn On/Off the Visually Impaired audio.
		You can adjust the audio volume of Visually Impaired audio.
TV		
Country Region ID (Appears only if the selected country is Spain or Portugal)		Set the different time zone for Spain and Portugal.
Channels		See page 12-13.
Schedule List		See page 17, 23.

## Other convenience functions

Selected Items		Setup hint
Setup		
OSD Language		See page 12.
Aspect Ratio		See page 21.
Blue Screen		You can set the TV to automatically change to a blue screen and mute the sound if the signal is weak or absent.
On / Off		
Time Setup		
Time Zone		If the time displayed on the Channel Information differs from the actual time, adjust the time offset until the correct time zone is shown. <ul style="list-style-type: none"> <li>Normally, this would be done by selecting "As Broadcaster".</li> </ul>
Time		See page 13.
Sleep Timer		Sleep timer switches the TV to standby after a defined period of time. To cancel the Sleep Timer, set to "Off".
Off / 10 / 20 / 30 / 40 / 50 / 60 / 90 / 120 Minutes		
Auto Sleep		When the Set and Remote button operation are not operated with specified period by this setting (3/4/5 Hours), the power status is changed to stand by mode automatically
Off / 3 / 4 / 5 Hours		
OSD Timer		The OSD is cleared automatically as per this setting.
None / 5 / 10 / 15 / 30 / 45 / 60 S		
Subtitle		
Subtitle On / Off		Select subtitle On or Off.
Digital Subtitle Lang. 1st		Select preferred subtitle language, if the current watching DVB channel has more than one subtitle language.
Digital Subtitle Lang. 2nd		Select second preferred subtitle language.
Subtitle Type		Select the subtitle type (Normal / Hearing Impaired).
Teletext		
Digital Teletext Language		First preferred Videotext language can be set here, which is used in case that the currently viewed DVB channel has more than one Videotext Languages. If the channel does not have the Videotext language set in "Digital Teletext Language", the Videotext language is displayed with first receiving language.
Decoding Page Language		Set language for the decoding page.
Audio Language		
Audio Language 1st		Select preferred audio language, if the current watching DVB channel has more than one audio language.
Audio Language 2nd		Select second preferred audio language, if the current watching DVB channel does not have the language set in "Audio Language 1st" option above. If the "Audio Language 2nd" set here is not transmitted in the channel, the first language included in the channel is selected.
Common Interface		You can access the Common Interface module information from this menu option. <ul style="list-style-type: none"> <li>This unit supports the C.I. card of "Top Up TV" and "Boxer"</li> </ul>
Disk Setup		See page 22.
Format Disk		You can format the USB devices.
First Time Installation		See page 11.
Reset Default		Press ► or <b>ENTER</b> to enter the Reset Default screen. Press ◀ to select "OK", then press <b>ENTER</b> . Reset the TV function will now begin.
Lock		See page 17.

## Picture size and resolution

### Resolution and picture quality

Broadcast wide screen films in different resolutions. The following table shows the resolution options for wide screen film broadcast media.

Resolution of the wide screen signal	Broadcast media						
	Analogue cable TV	Digital cable TV	DVB-T	Satellite (DVB-S)	DVD	HDTV Satellite (DVB-S2)	Blu-ray-Disc
432i x 768 (Letterbox)	Yes	Yes	Yes	Yes	Yes	Yes	No
576i x 768 (anamorphic)	No	Yes	Yes	Yes	Yes	Yes	No
720 x 1280 (HD)	No	Yes	No	No	No	Yes	Yes
1080i x 1920 (HD)	No	Yes	No	No	No	Yes	Yes
1080p x 1920 (HD)	No	No	No	No	No	No	Yes

Best picture quality is achieved when the input signal has a resolution of 1920 x 1080i. If a signal with a lower resolution is input (e.g. analogue cable TV), there is a visibly poorer picture quality.

This is understandable as, if the same picture quality were available at a lower resolution, the broadcasting companies would not need to take the trouble to send the signal at the higher resolution.

### Why are there different resolutions?

Analogue cable TV uses a standardised TV signal. Each analogue 4:3-tube TV, however old it is, can process this signal. That is the advantage of standardisation. The disadvantage is that the resolution has not changed since the end of the Second World War. The resolution has been max. 576 x 768 for over 60 years. For comparison: today's TVs feature a FullHD-resolution of 1080 x 1920.

The analog cable-network offers the 16:9-format at a low resolution of only 432 x 768. This input covers only 16% of a FullHD-screen's area. 84% of the screen would stay black, if the TV would not make up the rest by some special mathematics. 84% of what you see had been made up artificially by magnifying the tiny input-signal to full-screen-size. That's the reason for the analog cable-network's low picture-quality seen on every FullHD-TV.

### Picture quality and black bars

Wide screen films come in different formats. The format is the relationship between the width and height of the picture. For example, with a 16:9 film the width to height ratio is 16:9 or 1.78:1. Only 16:9 films can fill a HD-ready screen without black bars. Therefore, black bars are always visible when a format other than 16:9 is received. E.g. 4:3, A 4:3 displays vertical black bars to the right and left.

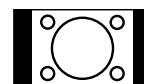

4:3 picture 1:1 on 16:9 screen

If a 4:3 picture is increased to 16:9 format then it either appears distorted (see illustration) or some parts of the picture are cropped off at the top and the bottom. This is completely normal and is not a fault in the wide screen TV.

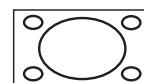

4:3 picture zoomed on 16:9 screen

Super Cinemascope films are wider than 16:9 films. They are in the format 2.4:1 or 22:9, for example. This is clearly wider than 16:9. Therefore, Super Cinemascope films display black bars at the top and bottom on any HDTV set.

### Picture format and resolution

There is no connection between the picture format and the resolution received. For example, the Super Cinemascope format can be received in all resolutions, even in the HD resolution 1080i x 1920. For HDTV reception too an HDTV set may display black bars at the top and bottom.

## Picture format

### Picture Size

The required picture format can be set by pressing the **PICTURE SIZE** button. Press **PICTURE SIZE** until the required format is displayed.

You move through the following formats when you press the button: Auto, 16:9, 4:3, Zoom1, Zoom2, 1:1 (DTV/HDMI mode only).

### Auto (ATV/DTV/AV only)

The picture is automatically only then shown in a format-filling display when a WSS-TV signal is received.

#### Example:

If the analogue tuner receives a letterbox image with WSS signal then the resulting image looks like this:

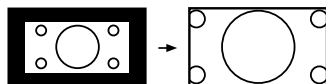

illustration 1:  
Letterbox image is increased

### WSS:

Public broadcasters include 16:9 identification, the WSS signal (WideScreenSignalling), during transmission in order to ensure automatic conversion to 16:9.

Some private broadcasters do not transmit a WSS signal. Automatic does not recognise anything without WSS signal and does not automatically alter the picture size. Use the **PICTURE SIZE** button to set the required picture size for private channels.

The picture's size does not follow the WSS properly or the size switches unexpectedly with a faulty input from antenna or channel: this is not the TV's fault.

Countermeasure: Select a fixed-size for those channels manually with the **PICTURE SIZE** key.

Do not set the **AUTO** position.

### Other formats

Press **PICTURE SIZE** until the desired size is reached.

#### 16:9

The width of the picture will be zoomed evenly.

**16:9** is particularly suitable for DVD players, DVB-T and satellite receivers, which can transmit and show 16:9 feature films without black bars. In the set-up menu of the set, adjust it to show that a 16:9 TV set is connected.

#### 4:3

The picture is displayed in 4:3 format with black bars to the right and left.

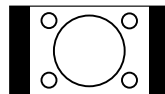

#### Zoom1/Zoom2

The picture is increased.

#### 1:1 (DTV/HDMI mode only)

All images are displayed on the TV screen of 16:9 ratio without overscanning. This is only a signal of 1920 x 1080 full frame. Other formats (eg. 576p) are smaller, with black border.

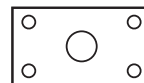

## Information for recording function

### Preparation:

Plug-in an external storage device into the USB port.

### Note:

- The Power indicator of the unit will blink green and red while the recording is in progress.
- Time shift will not work for ATV or external inputs.
- You cannot play the recorded programme back on a PC or other device.
- We cannot guarantee compatibility with all USB memory types/brands.
- We do not accept responsibility for loss of files on your USB devices caused by connection to this unit.
- This TV will only work with FAT16/32 formatted USB devices. This unit is not compatible with NTFS formatted devices for recording function.
- **Recorded video is saved in the following location on your device: [root]/pvr/. You can play back by entering the "Media" menu (See page 24.)**
- Do not use a USB extension cable.
- When using the PVR/Media functions the subtitles are set to "Off". (in order to activate subtitles you will need to change the subtitles setting to On.)
- If you want to display the subtitle of recorded programmes, press **...**.
- Please be advised that if your TV fails to complete your programmed recording due to loss of signal or power there will not be any error message displayed.
- Only use USB Memory or HDD for PVR. A correspondence format is FAT16/32.
- Recommend the high speed USB device (more than 2MB/s). Connected using a USB Hub is not detected, devices should be connected directly to the TV's USB port.
- For connect the USB device, please refer the Owner's Manual provided with your USB device. Use of a USB device capable of operating below 500mA/5V is recommended. This unit is capable of supplying power of up to approximately 0.8A/5V (LT-24HA48E: 1.5A/5V). Should the electricity supply exceed the said amount, power to the connected device may be automatically cut off as a protective measure. For USB devices with large power requirements, use devices that have their own power supply sources.
- Do not connect this product to a non-specified device. It may cause damage to the device and TV.
- When recording or setting up a timed recording, please check to see if your USB memory or HDD has sufficient available memory. If the available memory is insufficient, your recording or timed recording may not be executed or may be cut off while recording.

## Recording the TV programme

You can record a digital programme (Freeview) onto a compatible USB stick or external hard drive.

- 1 Press **REC** to start recording. The information screen will appear.
- 2 To stop recording, press **■ (STOP)**. Press **◀** or **▶** to select "YES" in the confirmation screen, then press **ENTER**.

## Watch the recorded programme

Press **REC LIST**. Recorded file list will appear.

Press **▲/▼/◀/▶** to select desired file, then start playback with **ENTER**.

- You can use special function for playback. See page 25.

## Preparing your USB device for playing Time Shift recordings

- 1 Press **MENU**. Press **◀** or **▶** to select "Setup", then press **ENTER**. Press **▲** or **▼** to select "Disk Setup", press **▶** or **ENTER**.
- 2 Select "Auto" or "Manual", then setup your device following the on-screen guide.

### Auto setup

Press **▲** or **▼** to select "Auto", then press **ENTER**.

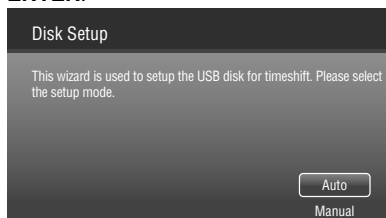

The system will execute automatically "Analyzing" ⇒ "Creating timeshift file" ⇒ "Speed testing" ⇒ Conclusion.

### Manual setup

Press **▲** or **▼** to select "Manual", then press **ENTER**. Press **▲** or **▼** to select "Format" or "Skip", then press **ENTER**.

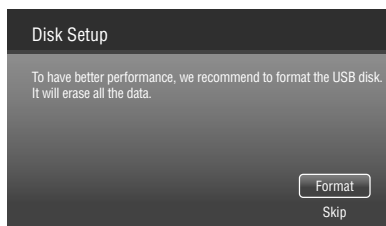

If you select "Format", The confirmation screen will appear. Select your desired option, then press **▲/▼** and press **ENTER**.

After formatting, you will be prompted to select the size of the recording.

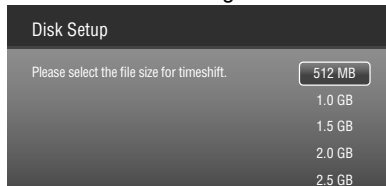

Select desired file size and press **ENTER** to enter the next prompt menu ("Creating timeshift file" ⇒ "Speed testing" ⇒ Conclusion).

## Time Shift

You can record a digital programme by using the USB storage device. This function is for your convenience, and allows you to pause/record a live programme for a period of time based on the size of the USB drive inserted.

### Preparation:

Plug-in an external storage device into USB port.

- 1 To start recording, press ► (PLAY) button. The recording will start and the picture will be paused.
- 2 To view a recorded programme, press ► (PLAY) button again.
- 3 To stop recording, press ■ (STOP) during viewing a recorded programme, the pop-up will appear select "YES" then press ENTER to confirm stop recording.

## EPG Recording

### Preparation:

Plug-in an external storage device into USB port.

- 1 Press GUIDE (EPG) to enter EPG Menu  
Screen press ▲ or ▼ to select the programme which you want to record, then press Blue button to enter the Schedule List page.

### Note:

You can also enter the Schedule List page by press T-REC then press Blue.

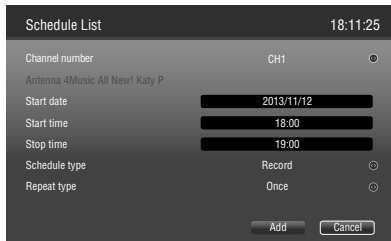

- 2 Press ▲/▼/◀/▶ to select desired option, then press number buttons (0-9) to set date and time.

**Channel number:** Press ◀ or ▶ to select channel number, and it will show the channel information below.

**Start date:** Set the start date of record / reminder.

**Start time:** Set the start time of record / reminder.

**Stop time:** Set the stop time of record.

**Schedule type:** Select the schedule type (Record / Reminder).

**Repeat type:** Select the repeat type (Once / Daily / Week).

- 3 Make sure the start time is later than the current time, then select "Add" and enter the schedule record list page.

In the schedule record list page, you can add more schedule by press Blue button, or delete the schedule you had selected by press Red button.

- 4 When the time is up, you will see the reminder dialog box. Select "YES" to record. Or, no answer about 30 seconds, recording will start.

### Note:

- Schedule List page also can be displayed by select "Schedule List" in "TV" menu.
- When the TV is in standby mode, and the time to start record, TV will record the programme with no power-on. You can check TV status by power indicator on the front of TV (while recording the programme, the indicator will flash red and green alternately).

## Media Operation

- 1 Connect the USB storage device into the Media Input terminal.
- 2 Press **MEDIA** to display the Media menu.

### Note:

- Do not disconnect a USB storage device while it is being accessed. Doing so can damage the device or the files stored on the device. You can safely connect or disconnect the USB storage device when the TV is not in MEDIA mode.
- Back up all the data in the USB storage device in case if data was lost due to unexpected accident. We do not assume any liability for the losses by misuse or malfunction.
- Not all USB storage devices are compatible with this TV.
- The character that exceeds the display area is not displayed.
- We cannot guarantee compatibility with all USB memory types/brands.
- Can use FAT16/32 and NTFS (for USB playback only) formatted USB devices only.
- Do not use USB extension cable.
- "tshift" folder is only for Time Shift function. Cannot use in the Media menu.

## Media Browser

### Media Selection

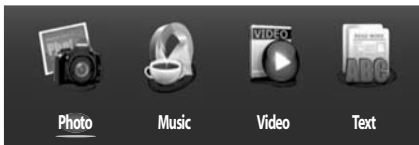

### File Selection

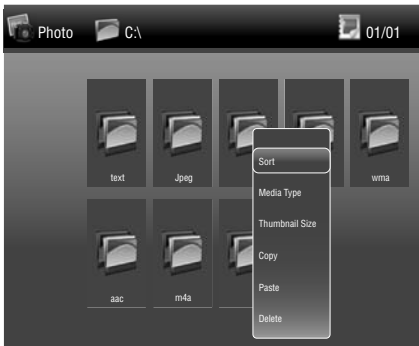

### Playback screen



1 Press **◀/▶** to select the desired media type Photo/Music/Video or Text at Media Selection and press **ENTER**. File selection window will appear.

2 Select folder or file with **▲/▼/◀/▶**, and then start the playback with **ENTER**.

Press **MENU** in File selection screen, you can call various operational options. Select the option by **ENTER/▲/▼/◀/▶**.

**Sort** : Select the desired sort type.

**Media Type** : Select the desired media type.

**Thumbnail Size** : Select the thumbnail icon size.

**Copy / Paste / Delete** : You can copy/paste/delete the file. **When you delete the file, you cannot recover it!**

**Recursive Parser / Normal Parser** : Only display all of the files which are associated with the current folder (the folder is photo, music, video or text), such as; if the current folder is photo, only display all pictures in this folder.

**Photo Frame** : Press **ENTER**. Then select "One photo mode" to show only one photo continuously. Or select a folder (eg. C:\) to show all the photos in that folder one by one. Press **ENTER** to start playback.

Press **MENU**. "Sleep time" is shown. Press **ENTER**, then select length of time to turn off the unit. Off: Playback runs infinitely.

Press **RETURN** to exit photo mode.

## Playable File Types

Photo	JPEG (.jpg/.jpeg), BMP (.bmp), PNG (.png)	
Music	WMA (.wma), WAVE (.wav), AAC-LC (.m4a), HE-AAC (.m4a), MPEG1 (.mp2), MPEG4 (.m4a)	
Video	Container	AVI (.avi), MKV (.mkv), MP4 (.mp4/.m4v), PS (.mpg/.mpeg), TS (.ts/.tp/.trp), VOB (.vob)
	Video Codec	Xvid, MPEG1, MPEG2, MPEG4 SP/ASP, H.264, MJPEG
	Audio Codec	MPEG1, MPEG2, MPEG4, AAC, AAC-LC, HE-AAC, PCM/ADPCM, AC3, WMA
Text	Text (.txt)	



## Playback files

- 1 Press ◀/▶ to select Photo, Music, Video or Text at Media Selection and press **ENTER**. File selection window will appear.
- 2 Select folder or file with ▲/▼/◀/▶, and then start the playback with **ENTER**.
  - Press **RETURN** to return to Media Selection.

You can playback the files with the following remote control buttons.

Button	Action
▲/▼/◀/▶	Press to show the previous / next picture. Page down / up for Text mode.
<b>ENTER</b>	Play / Pause / Select.
▶	Playback.
	Pause.
■	Stop.
▶▶ P+	Next file.
◀◀ P-	Previous file.
▶▶	During the playback, press to search forward.
◀◀	During the playback, press to search backward.
<b>PLAY MODE REC LIST</b>	Press to toggle the repeat mode.
<i>i</i>	Press to show / hide the information window.

### Note:

- The content will change in accordance with each media setting screen.

Press **MENU** in Playback screen. You can use various playback operation with appropriate Operation menu. Select the option by **ENTER**/▲/▼/◀/▶.

**Pause/Play** (⏸/▶) (▶) (⏮) (⏭)  
Pause/Play the contents.

**Repeat** (🔄) (▶) (⏮) (⏭)  
Select the repeat mode.

**Shuffle On/Off** (🔀) (▶) (⏮) (⏭)  
Play orderly or disorderly.

**Rotate** (🔄) (▶) (⏮) (⏭)  
Rotate the picture.

**Duration** (🕒) (▶) (⏮) (⏭)  
Display the time for slideshow.

**Zoom** (🔍) (▶) (⏮) (⏭)  
If possible, enlarge small pictures.

**Effect** (🎨) (▶) (⏮) (⏭)  
Select the desired effect option to slideshow.

**Show Info** (ℹ) (▶) (⏮) (⏭)  
Display the information about the current contents.

**Background Music On/Off** (🎵) (▶) (⏮) (⏭)  
Toggle BGM on or off.

**Hide/Show Spectrum** (📊) (▶) (⏮) (⏭)  
Hide/Show the spectrum.

**Lyric options** (📄) (▶) (⏮) (⏭)  
Depending on the model: no function.

**Audio Only** (🔊) (▶) (⏮) (⏭)  
Hide all content on screen, and press **MENU** or **ENTER** to display again.

**Picture Mode** (🖼) (▶) (⏮) (⏭)  
Select the picture mode.

**Screen Mode** (📺) (▶) (⏮) (⏭)  
Select the screen mode.

**Font** (🔤) (▶) (⏮) (⏭)  
Set the size, style and color of the font. Some files do not function.

### Note:

- For large image sizes, the display time will be longer than the slide show interval set.

## Connecting an HDMI or a DVI device to the HDMI input

The HDMI input receives digital audio and uncompressed video from a HDMI equipped device or uncompressed digital video from a DVI equipped device.

**When you connect to a DVI device with a HDMI-to-DVI adapter cable, it only transfers the video signal, so it is necessary to connect the external speaker units to output the audio signals.**

Select the HDMI input mode (see P.11).

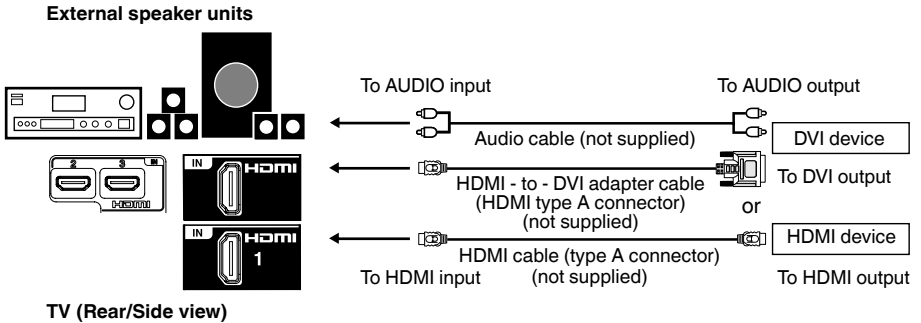

**Note:**

- Please notice the operating manual for the HDMI device to be set up.
- This unit cannot support PC signal from HDMI input.

## Connection to other equipment

**Attention: Preparation:**

- Disconnect all equipment from the AC-supply, to prevent any possible damage.
- Make the necessary connections.
- Make sure all connections are safe & secure before reconnecting your equipment the AC-supply.

**Note:**

- Select an appropriate external input mode. (See page 11).

**1. Connecting a Video camera or Games console to AV**

- Connect Video (Yellow) cable from devices to supplied Mini-pin cable (Green connector). Then connect to the unit.

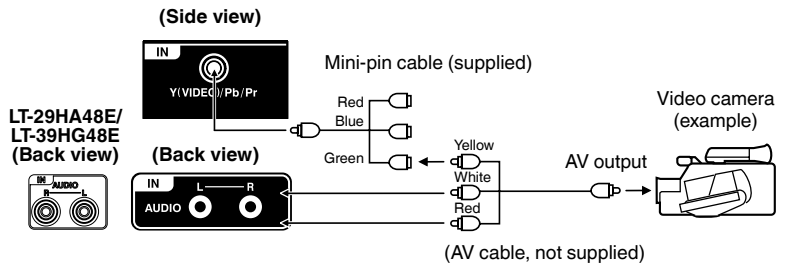

**2. Connecting an digital audio system**

Connect Digital-amplifier to the Digital-Audio-output of the TV-unit with a coaxial digital cable.

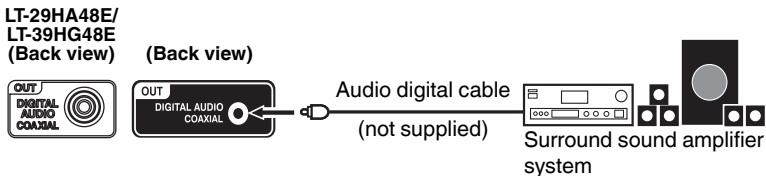

## Connection to other equipment

### 3. Connecting to other equipment

Please make the following settings inside your receiver's / DVD-player's setup-menu:

Video signal: composite (CVBS)

TV-Format: 16:9

Volume: MAX

If you miss to make these settings properly, picture quality will be inferior and parts of the picture might be missing. This is not a fault of this TV-set.

In case you need help to make this adjustment with your satellite-receiver / DVD-player, please consult the related instructions or contact the supplier or maker of those apparatus for support.

Please use the satellite's remote-control handset to select Teletext or desired TV-station. Generally it is not possible to store satellite TV-stations into a standard TV.

Press **INPUT SELECT**, select AV. Press **PICTURE SIZE** several times, until appropriate size is displayed.

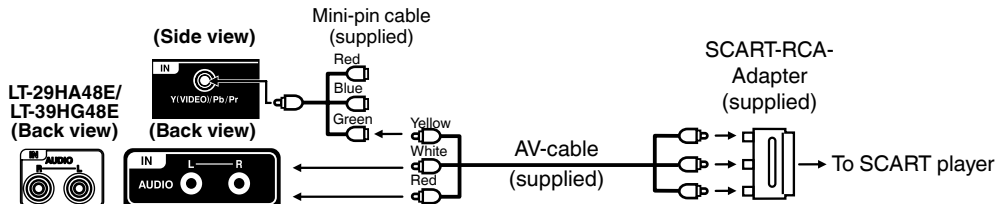

Connecting a SCART player

### 4. Connecting to a DVD player or other AV device with Component Video outputs

If your DVD player (or other device) has Component Video output jacks, use a suitable set of leads (RCA/Phono) to connect these to the Component Video inputs on this TV via supplied Mini-pin cable as shown - it can greatly enhance the picture quality and performance. Please remember that you will also need to connect separate leads (RCA/Phono) for the audio signals.

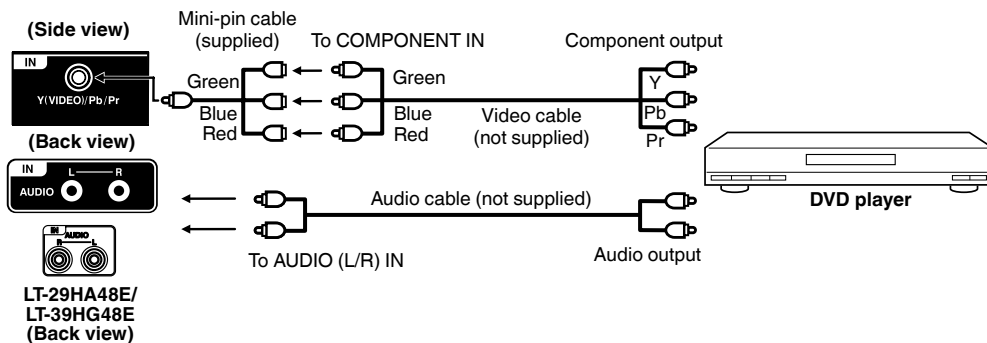

#### Note:

- The Component Video input of this unit are for use with equipment which outputs interlaced signals (PAL: 576i/1080i or NTSC: 480i/1080i) and progressive signals (PAL: 576p/720p or NTSC: 480p/720p).

## Troubleshooting table

Please check the following list before requesting service.

Symptom	Possible solution	Page
No picture, no sound	Switch on the set.	7
	Check that the mains power outlet is properly connected.	11
	Select appropriate input mode. Unplug unit for 1 minute, then plug it back in.	
No reception	Have you tuned in the TV stations?	10 11
	Press <b>1</b> on the remote control.	
	Connect the antenna. Make sure the set is ON and not in Standby mode	
The TV switches off with missing antenna input signal	This is normal. 15 minutes after the antenna signal has disappeared, the set will change to standby mode.	14
The Channel option cannot be selected.	The unit is set to AV mode. Press <b>1</b> on the remote control.	
Wrong Colours	Colour and Brightness errors can occur when the viewing angle/ambient air temperature (see technical specifications) are exceeded.	
While viewing a DVB (digital) channel, there is sound but no picture.	Some channel offers audio content only. It is normal.	
Blocky image or image stops intermittently.	Check all antenna connections. Move the antenna away from areas of possible interference. Try using an antenna booster.	10
Some digital channels cannot be viewed.	Contact the service provider to subscribe.	
A cracking sound is sometimes heard from the unit.	If there is nothing wrong with the picture or sound, this is the sound of the cabinet undergoing very slight contractions in response to changes in the room temperature. There are no adverse effects on the performance or other aspects.	

- The LCD panel is a very high technology product, giving you fine picture details. Occasionally, a few nonactive pixels may appear on the screen as a fixed point of blue, green or red. Please note that this does not affect the performance of your product.

## Specifications

	LT-24HA48E	LT-29HA48E	LT-39HG48E
System:	Analogue: PAL (B/G, D/K, I), SECAM (B/G, D/K) <ul style="list-style-type: none"> <li>This product is not compatible with analogue SECAM L broadcasting.</li> </ul> Digital: DVB-T, DVB-T HD (H.264)		
Video Colour System:	PAL/SECAM/NTSC 3.58/NTSC 4.43/PAL 60Hz		
Preset channels:	4000 Service in total of Analog and Digital		
Frequency Range:	Analogue: 45.75~858MHz Digital: E2~E69		
LCD:	TFT low-glass Active Matrix Colour LCD		
HDMI input:	HDMI compliant (type A connector), HDCP compliant Suggested scan rates: 50Hz: 576i/576p/720p/1080i/1080p 60Hz: 480i/480p/720p/1080i/1080p 24Hz: 1080p HDMI Audio: 2-channel PCM, 32/44.1/48 kHz sampling frequency 16/20/24 bits per sample		
Audio Output Power:	approx. 2.0W (MAX) x 2	approx. 10.0W (MAX) x 2	
<b>GENERAL</b>			
Power Source:	AC 220-240V, 50Hz		
Energy efficiency class:	B		A
Visible screen size (diagonal):	60 cm / 24 in	72 cm / 29 in	98 cm / 39 in
Power Consumption (Rating):	45 W	57 W	77 W
Power Consumption in on mode:	27 W	39 W	54 W
Energy consumption per year*1:	39 kWh	57 kWh	79 kWh
Power Consumption in standby mode:	0.49 W	0.29 W	
Power Consumption in recording standby mode*2:	10.4 W	8.6 W	
Power Consumption in recording mode*2:	11.5 W	9.6 W	9.7 W
Screen resolution:	1,366 pixel (horizontal) x 768 pixel (vertical)		1,920 pixel (horizontal) x 1,080 pixel (vertical)
Weight:	3.6 kg	4.7 kg	10.2 kg
Dimensions:	55(W)x37(H)x14(D)cm	67(W)x43(H)x17(D)cm	89(W)x57(H)x24(D)cm
VESA wall mount is required:	100x100 mm (M4x10mm)		200x100 mm (M6x10mm)
Surrounding temperature:	Operation: 5°C ~ 40°C/Storage: -20°C ~ 60°C		
Operating Humidity:	Less than 80%RH		
<b>ACCESSORIES</b>			
2 batteries (AAA/R03/UM-4)/Remote control unit/Base plate/Screws for base plate (4x16mm) LT-24HA48Ex3, LT-29HA48E/LT-39HG48Ex4/Mini pin cable (Y (CVBS)/Pb/Pr)/SCART-RCA Adapter/AV-Cable (CVBS/L/R)			

\*1 Energy consumption per year, based on the power consumption of the television operating 4 hours per day for 365 days. The actual energy consumption will depend on how the television is used.

\*2 Based on the power consumption of the television unit only (when TV does not output picture and sound signal). Not include any other USB devices.

Weight and Dimensions are approximate. Because we continuously strive to improve our products we may change specifications and designs without prior notice.

## License information

- \* The “HD ready” Logo and “1080p” qualifier Logo are trademarks of DIGITALEUROPE.
- \* DVB and the DVB logos are trademarks of the DVB project.
- \* Manufactured under license from Dolby Laboratories. Dolby and the double-D symbol are trademarks of Dolby Laboratories.
- \* This product is protected by certain intellectual property rights of Microsoft. Use or distribution of such technology outside of this product is prohibited without a license from Microsoft.
- \* THIS PRODUCT IS LICENSED UNDER THE MPEG-4 VISUAL PATENT PORTFOLIO LICENSE FOR THE PERSONAL AND NON-COMMERCIAL USE OF A CONSUMER FOR (i) ENCODING VIDEO IN COMPLIANCE WITH THE MPEG-4 VISUAL STANDARD (“MPEG-4 VIDEO”) AND/OR (ii) DECODING MPEG-4 VIDEO THAT WAS ENCODED BY A CONSUMER ENGAGED IN A PERSONAL AND NON-COMMERCIAL ACTIVITY AND/OR WAS OBTAINED FROM A VIDEO PROVIDER LICENSED BY MPEG LA TO PROVIDE MPEG-4 VIDEO. NO LICENSE IS GRANTED OR SHALL BE IMPLIED FOR ANY OTHER USE. ADDITIONAL INFORMATION INCLUDING THAT RELATING TO PROMOTIONAL, INTERNAL AND COMMERCIAL USES AND LICENSING MAY BE OBTAINED FROM MPEG LA, LLC. SEE [HTTP://WWW.MPEGLA.COM](http://WWW.MPEGLA.COM).
- \* THIS PRODUCT IS LICENSED UNDER THE AVC PATENT PORTFOLIO LICENSE FOR THE PERSONAL USE OF A CONSUMER OR OTHER USES IN WHICH IT DOES NOT RECEIVE REMUNERATION TO (i) ENCODE VIDEO IN COMPLIANCE WITH THE AVC STANDARD (“AVC VIDEO”) AND/OR (ii) DECODE AVC VIDEO THAT WAS ENCODED BY A CONSUMER ENGAGED IN A PERSONAL ACTIVITY AND/OR WAS OBTAINED FROM A VIDEO PROVIDER LICENSED TO PROVIDE AVC VIDEO. NO LICENSE IS GRANTED OR SHALL BE IMPLIED FOR ANY OTHER USE. ADDITIONAL INFORMATION MAY BE OBTAINED FROM MPEG LA, L.L.C. SEE [HTTP://WWW.MPEGLA.COM](http://WWW.MPEGLA.COM).
- \* The terms HDMI and HDMI High-Definition Multimedia Interface, and the HDMI Logo are trademarks or registered trademarks of HDMI Licensing LLC in the United States and other countries.
- \* All other trademarks are property of their respective owners.

## Information on software license

The following open source software component is included in this product:

- \* Posix Compatibility Layer  
Portions of this software is  
CYGPKG\_POSIX Copyright © 1990, 1999 The Regents of the University of California.  
All rights reserved.
- \* MIPS HAL  
Portions of this software is  
CYGPKG\_HAL\_MIPS Copyright © 1992 The Regents of the University of California.  
All rights reserved.
- \* Standard C Library  
Portions of this software are  
CYGPKG\_LIBC\_STUDIO Copyright © 1990 The Regents of the University of California.  
CYGPKG\_LIBC\_STDLIB Copyright © 1990, 1992, 1993 The Regents of the University of California.  
CYGPKG\_LIBC\_STRING Copyright © 1988 Regents of the University of California.  
CYGPKG\_LIBC\_TIME Copyright © 1999 Kungliga Tekniska Hogskolan (Royal Institute of  
Technology, Stockholm, Sweden).  
  
All rights reserved.

## Dimension

LT-24...

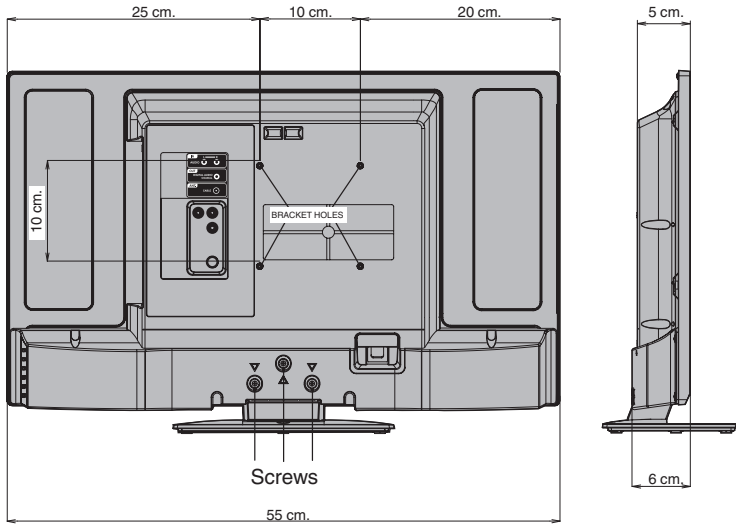

LT-29...

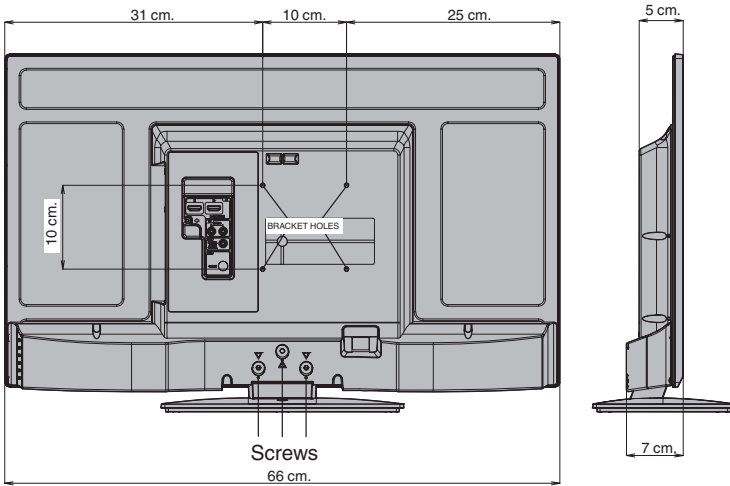

LT-39...

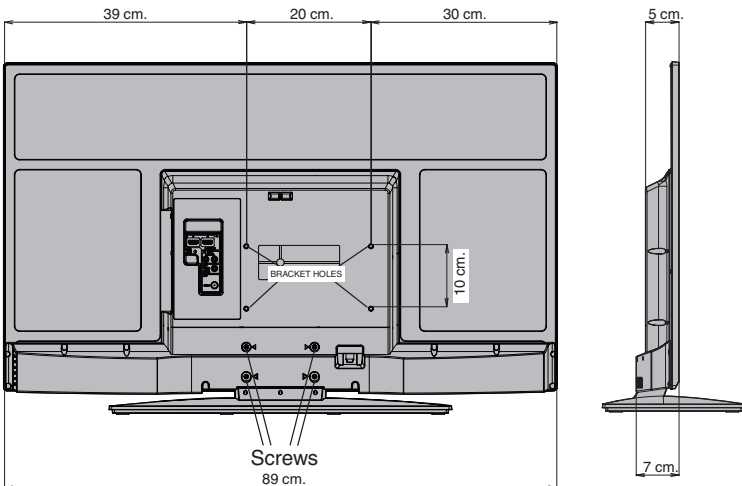

**JVC**



## Charakteristické rysy

- 16:9 LCD obrazovka
- Technologie LED osvětlení
- DVB-T-HDTV-tuner
- Elektronický progr. průvodce (EPG) pro DVB
- USB přehrávač mediálních
- Automatické vypnutí
- PVR (osobní video rekordér)
- Časový posun
- Nový ultra tenký design\*

### Poznámka k bateriím (platí pouze pro EU)

Chraňte životní prostředí - chcete-li vybitou baterii zlikvidovat, obraťte se na místní správní orgány, které vás seznámí s vhodnou metodou likvidace. Symbol přeškrtnutého kontejneru znamená, že použité baterie nesmějí být vyhozeny do běžného komunálního odpadu! Pro vybité baterie existují zvláštní systémy sběru, které umožňují správné opětovné použití a recyklaci v souladu s platnými právními předpisy. Podrobnosti spojené se systémy sběru a recyklace se dozvíte u místních úřadů.

### Informace o DVB-T funkci

- Jakákoli funkce vztahující se k digitálnímu televizoru (s logem DVB) je dostupná pouze v zemi či oblasti, ve které jsou tyto signály přenášeny. Ověřte si u prodejce, zda je možné v oblasti, kde bydlíte, přijímat signál DVB-T.
- Vyžadujete-li DVB-T příjem a již dříve bylo vloženo CAM, vyjměte jej.
- Abyste mohli přijímat DVB-T, musí být zapojena DVB-T anténa.
- I přesto, že televizor odpovídá specifikacím DVB-T, kompatibilita s digitálním přenosem DVB-T není zaručena.
- Některé funkce digitálních televizorů nemusí být dostupné ve všech zemích.
- Systém DVB-T v tomto přístroji je FTA (nekódovaný).

Vážený zákazníku

[Evropská unie]

Tento přístroj je v souladu s platnými evropskými směrnici a normami ohledně elektromagnetické kompatibility a bezpečnosti elektrických přístrojů.

Zástupce výrobce pro Evropu je:

ORION ELECTRIC (POLAND) SP.ZO.O.

OSTASZEWO 57 87-148 LYSOMICE

POLAND

\* Extra tenké provedení nabízí mnohem více, než jen plné zobrazení obrazu na televizní obrazovce. Dokonce je nyní viditelný i super černý rám obrazovky (přibližně 3mm).

## Informace pro uživatele o zneškodňování starého vybavení a baterií Vyrobena po 13.8.2005

Elektrická, elektrotechnická zařízení a baterie se nesmí likvidovat s domácím odpadem. Nechte je recyklovat v místě k tomu určeném. Obratě se na místní úřady nebo na svého prodejce ohledně informací, jak výrobek recyklovat.



**Produkty**



**Baterie**

### UPOZORNĚNÍ:

Znak Pb pod symbolem znamená, že baterie obsahuje olovo.

Správnou likvidací těchto výrobků pomáháte zachovat přírodní zdroje a zamezit potenciálním negativním vlivům na životní prostředí a lidské zdraví, která může jinak.

### LIKVIDACE BATERIÍ

Při likvidaci použitých baterií dodržujte platné místní předpisy pro recyklaci. Baterie NEZKRATUJTE a NEVHAZUJTE je do směsného odpadu, ohně ani do vody.

Slabé baterie mohou vytéci a poškodit přístroj. Vyměňujte je včas!

Charakteristické rysy .....	2
Obsah .....	3
Důležité bezpečnostní informace .....	4
Umístění ovládacích prvků .....	7
Dálkové ovládání .....	8
Připojení antény .....	10
Automatické nastavení .....	11
Volba vstupního zdroje .....	11
Volba jazyka na obrazovce .....	12
Vyhledávání stanic .....	12
Ruční vyhledávání programů .....	12
Nastavení kanálů .....	13
Automatická synchronizace .....	13
Zapnutí / vypnutí časovače .....	13
Základní obsluha .....	14
Teletext .....	14
Stereofonní příjem v režimu kanálu analogové kabelové televize .....	15
Poznámky k systému DVB-T .....	16
Nastavení hesla (rodičovský zámek) .....	17
EPG (Elektronický programový průvodce) .....	17
Další potřebné funkce .....	18
Velikost obrazu a rozlišení .....	20
Formát obrazu .....	21
Informace o funkci nahrávání .....	22
Nahrávání televizního programu .....	22
Sledování nahraného programu .....	22
Příprava USB zařízení pro přehrávání nahrávek s časovým posunem .....	22
Časový posun .....	23
Nahrávání z elektronického programového průvodce (EPG) .....	23
Činnost média .....	24
Prohlížeč médií .....	24
Přehrávatelné typy souborů .....	24
Přehrávané soubory .....	25
Připojení HDMI nebo DVI zařízení ke vstupu HDMI .....	26
Připojení k dalšímu zařízení .....	26
Tabulka řešení problémů .....	28
Technické údaje .....	29
License information .....	30

## Důležité bezpečnostní informace

- Toto zařízení bylo vyrobeno v souladu s aktuálními bezpečnostními předpisy. Následující rady týkající se bezpečnostních opatření uživatele by měly zabránit nedbalému užívání a s tím spojeným hrozcím nebezpečím.
- Přestože byl tento přístroj řádně vyroben a před opuštěním výroby pečlivě zkontrolován, mohou se, stejně jako u ostatních elektrických zařízení, projevit určité potíže. Pokud jste zaznamenali kouř, nadměrnou tvorbu tepla nebo jakýchkoli dalších nečekaných projevů, okamžitě odpojte přístroj ze zásuvky.
  - Zajistěte dostatečnou ventilaci! Přístroj nikdy neumísťujte v blízkosti záclon nebo pod nimi!
  - Napětí elektrické sítě musí být 220–240 V stříd. pr. / 50 Hz. Nikdy se jej nepokoušejte připojit k jinému typu napájení.
  - Zásuvka musí být umístěna v blízkosti zařízení a musí být jednoduše dostupná.
  - Jakékoli opravy smejí být prováděny pouze odbornými pracovníky.
  - Neotevírejte tento přístroj. Neodborný zásah do přístroje může být nebezpečný a potenciálně může představovat nebezpečí požáru.
  - Chraňte před hlodavci. Hlodavci (jakož i korely) rádi koušou elektrické kabely.
  - Zvířata mohou zapříčinit zkrat (Nebezpečí požáru!) a mohou být zasaženi elektrickým proudem.
  - Pokud vytahujete přístroj ze zásuvky, vždy tahejte za zástrčku. Netahejte za kabel. Kabel se může přetžit a způsobit zkrat.
  - Nikdy k čištění nepoužívejte vodu ani mokré předměty či prostředky. Používejte pouze vlhkou utěrku stejného typu, kterou používáte k čištění nábytku.
  - Nikdy přístroj neponořujte do vody!
  - Přístroj umístěte tak, aby nikdo nemohl zakopnout o kabely.
  - Je doporučeno tento přístroj instalovat na povrch, který je odolný proti nárazům, aby se předešlo nebezpečí pádu.
  - Mějte na paměti, že batolata mohou zatažením za kabel tento přístroj shodit ze stolu nebo ze skříně. Děti si tak mohou ublížit.
  - Přístroj nepoužívejte v blízkosti tepelných zdrojů. Rám a kabely se mohou nadměrným teplem poškodit.
  - Hlídejte děti, rádi napodobují jednání dospělých! Nestrkejte do otvorů jakékoli předměty!
  - Otvory nesmí být zakryty! Do přístroje nestrkejte noviny nebo dečky!
  - Dálkové ovládání není hračka! Batolata mohou spolknout baterie. V případě spolknutí baterie okamžitě vyhledejte lékařskou pomoc.
  - Obrazovka je vyrobená ze skla a může při poškození prasknout. Dbejte opatrnosti při sbírání skleněných střepů s ostrými hranami.
  - Můžete se zranit nebo můžete poškodit přístroj.
  - Pokud má být přístroj připevněn na zeď, konzultujte tuto skutečnost s prodejcem, ve které jste výrobek zakoupili, a ponechte montáž odborníkům. Nedokončené instalační práce mohou vést k úrazu.
  - Učiňte preventivní opatření proti pádu
    - Pokud tato opatření neučiníte, přístroj může spadnout a způsobit zranění.
    - Obratě se na prodejnu, ve které jste výrobek zakoupili a získáte úplné informace o těchto opatřeních.
  - Pokud je použit stojan televizoru:
    - Dbejte na to, aby byl televizor celou plochou umístěn na stojanu a aby se nacházel uprostřed.
    - Nenechávejte dvířka stojanu otevřená.
    - Můžete se zranit při pádu nebo v případě rozbití televizoru, případně může dojít k přichycení nebo přiskřípnutí prstu. V případě, že máte děti, dbejte přísnějších opatření.
  - Přístroj neumísťujte na povrchy, které mohou vibrovat nebo se otřásat.
  - Přístroj chraňte při bouřce vytažením zástrčky ze zásuvky a odpojením antény. Upozornění: Nedotýkejte se konektoru antény.
  - Pokud domov opouštíte na delší časové období, z bezpečnostních důvodů odpojte přístroj od zdroje proudu.
  - Přístroj se v průběhu činnosti zahřívá. Přístroj nikdy jakkoli nepřekrývejte ani na něj neumísťujte jakékoli pokrývky, aby nedošlo k přehřátí. Neblokujte ventilační otvory. Neumisťujte v blízkosti radiátorů. Neumisťujte na přímé sluneční záření. Při umísťování na stojan ponechte kolem celého zařízení prostor o rozměru 10 cm. Kolem televizoru zajistěte dostatek místa. Kolem televizoru zajistěte volný prostor (správná montáž stojanu).
  - Nedovolte, aby bylo zařízení vystaveno kapající nebo stříkající vodě a aby byly na něj postaveny nádoby naplněné vodou, například vázy. Kapalina rozlitá do jednotky může způsobit vážné poškození přístroje. Pokud se tak stalo, VYPNĚTE přístroj, odpojte jej od zásuvky a před opětovným zapnutím se obraťte na kvalifikovaného odborníka.

### Dbejte důsledně následujících pokynů, aby se zabránilo úrazu elektrickým proudem ohrožující lidský život:

- Chraňte před vlhkem. Nikdy nepoužívejte ve vaně nebo v sauně.
- Nikdy nepoužívejte v blízkosti koupelen, sprch nebo bazénů.
- Nikdy nepoužívejte přístroj, pokud se do něj dostala voda. Tím máme na mysli také kondenzovanou vlhkost, která vzniká v zimě při přenosu přístroje ze studeného prostředí do vyhřátého bytu. Obzvláště při přepravě v zimě vyčkejte, než se přístroj přizpůsobí pokojové teplotě před jeho zapnutím.
- Na kabely neumísťujte žádné těžké předměty. Může dojít k poškození elektrické izolace.
- Nikdy nepoužívejte izolační pásku na obalení poškozených kabelů nebo spojů. Ty nechte opravit nebo vyměnit odbornými pracovníky.
- Tento přístroj nikdy nepoužívejte, je-li jeho skříň poškozena. Nikdy neprovádějte prozatímní opravy, pokud je skříň poškozena. V takovém případě by měla být podle potřeby vyměněna.
- Před čištěním přístroje jej odpojte od zásuvky.
- Nikdy se nepokoušejte opravovat poškozený kabel síťového přívodu izolační lepicí páskou. Přívod smí být opraven nebo vyměněn pouze odborným pracovníkem. Zajistěte, aby kabel nemohla poškodit vaše domácí zvířata. Prokousnutí kabelu zvířetem může vést ke smrtelnému úrazu elektrickým proudem a představuje ohrožení pro ostatní.

## Důležité bezpečnostní informace

### Jak připevnit stojan

#### POZNÁMKA:

- Odpojte síťový kabel.
  - Před položením televizoru roztáhněte měkkou deku na plochu, na kterou položíte TV.
  - Nepřidržíte televizor za obrazovku, ostré předměty a přílišný tlak mohou poškodit zařízení.
  - Dbejte všech pokynů. Nesprávná instalace stojanu může zapříčinit převrácení televizoru.
- 1) Televizor umístěte přední stranou na stůl.
  - 2) Srovnejte základovou desku (součástí dodávky) tak, jak je zde uvedeno. Stojan lze nasadit pouze jedním směrem. Ujistěte se, že polohovací kolíky projdou skrz polohovací otvory.
  - 3) Opatrně přidržte základovou desku ve správné poloze a zajistěte ji pomocí šroubů (4x16mm) LT-24HA48Ex3, LT-29HA48E/LT-39HG48Ex4 (součástí balení).

LT-24HA48E

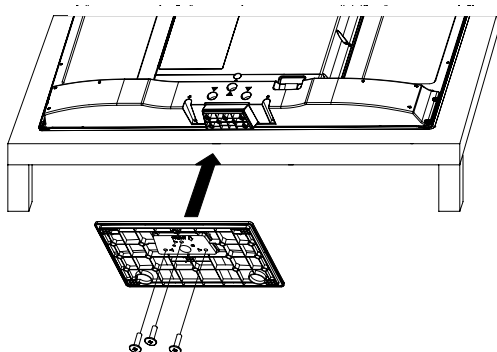

LT-29HA48E

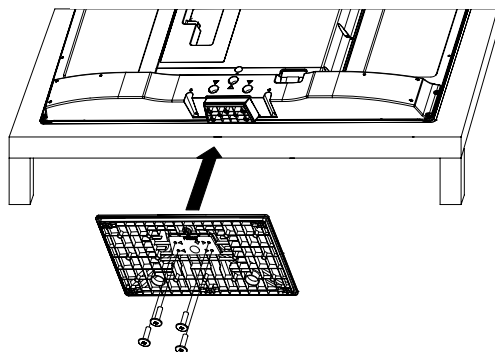

LT-39HG48E

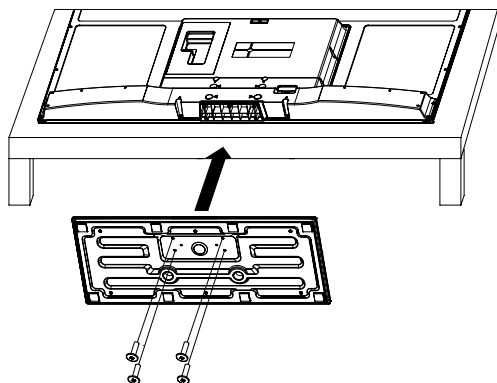

#### POZNÁMKA:

- Pokud chcete odejmout stojan, proveďte postup v obráceném pořadí.

### Demontáž základny

U montáže na zeď musí být odmontována základna. K tomu je potřeba odstranit šrouby (J, viz strana 10) ze zadní strany. Základnu zcela sejměte. Namontujte montážní sadu VESA (LT-24HA48E/LT-29HA48E: 100x100mm, LT-39HG48E: 200x100mm) na zeď.

### Poznámky k nástěnné montáži televizoru

- Před nástěnnou montáží důkladně zkontrolujte, kde se nacházejí montážní otvory televizoru. (Viz „Rozměr“ uvnitř zadního krytu)

## Důležité bezpečnostní informace

**VAROVÁNÍ** Z důvodu zabránění vzniku ohně nikdy na televizor nebo v jeho blízkosti neumísťujte jakékoli svíčky nebo otevřený plamten.



### Varování pro poslech se sluchátky

Poslech při příliš vysoké hlasitosti může nenávratně poškodit váš sluch. Proto při poslechu přes sluchátka nenastavujte vysokou hlasitost zvuku, zvláště posloucháte-li po delší dobu.

### Přemísťování televizoru nebo nošení v rukou

**Pokud se chystáte televizor přemístit na velkou vzdálenost, odpojte kabel ze zásuvky, anténu, veškeré připojené kabely a jakékoli přístroje, které by mohly spadnout.**

- Přemístění bez těchto opatření může z důvodu pádu přístroje vyústit v poškození kabelu, oheň, úraz elektrickým proudem nebo ve zranění.

**Dbejte na to, aby rozbalení a přepravu přístroje prováděly vždy dvě či více osob a aby při přepravě byl přístroj umístěn nastojato.**

**Pokud je stojan televizoru vybaven kolečky, vyjměte podložky koleček ze stojanu a za současného přidržování televizoru je vytáhněte.**

- Dbejte na to, aby byl přístroj neustále přidržován při sejmutí stojanu, v opačném případě může televizor spadnout a zranit Vás.
- Přístroj může svou hmotností zanechat zářezy na dřevěném stole s extrémně měkkou dřevěnou plochou.
- Lešticí prostředky mohou korodovat a rozpustit gumové nožky. Černé otisky mohou být na stole viditelné. Z tohoto důvodu byste měli používat pouze takové televizní stolky, které byly za tímto účelem vyrobeny.

### Při instalaci k televiznímu stolku zajistěte kolečka, je-li jimi vybaven.

- Pokud nejsou kolečka zajištěna, stojan se může pohnout, a může tak dojít ke zranění. Pokud je stojan umístěn na měkký povrch, např. na rohožku či koberec, kolečka sejměte.

### Vzdálenost vašich očí od obrazovky by měla být 3 ~ 4násobně delší než je výška obrazovky.

- Sledování obrazu na krátkou vzdálenost může být pro vaše oči namáhavé.

### Při instalování monitoru na stojan dbejte na to, abyste jej neumísťili hranu stojanu.

- Monitor může spadnout a způsobit dítěti nebo dospělé osobě vážné zranění. Může také dojít k poškození monitoru.

**Možné nepříznivé účinky na LCD obrazovku:** Pokud se stacionární (nepohyblivé) vzory objevují na LCD obrazovce po dlouhou dobu, obraz se může nenávratně vrýt do LCD TV panelu a způsobit jemné, ale stále „duchy“ v televizi. Na tento typ poškození se ZÁRUKA NEVZTAHUJE. Nikdy televizor neopouštějte po delší dobu zapnutý, pokud jsou na něm zobrazeny následující formáty nebo obrázky:

- Stacionární obrázky, např. burzovní telegrafy, vzory video her, loga televizních stanic a webové stránky.
- Zvláštní formáty, které nevyužívají celou obrazovku. Například sledování médií v zobrazení letterbox (16:9) při běžném (4:3) zobrazení (Černé pruhy nahoře a ve spodní části obrazovky.); nebo sledování médií při běžném zobrazení (4:3) na širokouhlem (16:9) zobrazení (Černé pruhy na pravé a levé straně obrazovky.).

### Pozor!

Pokyny k čištění LCD TV.

### Bezpečnostní poznámka:

Před čištěním zcela vypněte přístroj a odpojte zástrčku ze zásuvky.

Dbejte na to, abyste nepoškrábali přední panel potažený plastem, je vysoce náchylný k náhodnému poškrábání (např. nehty či jinými ostrými předměty). Během čištění nenoste šperky, mohou poškrábat povrch (např. prsteny, hodinky atd.). Používejte utěrky namočené v čisté vodě, které nezanechávají vlákna. Taktéž se ale ujistěte, že je utěrka důkladně vyždímaná. Měla by být vlhká, ale v žádném případě nasáklá kapalinou, taktéž dbejte na to, aby byla zbavena nečistot, které by mohly poškrábat povrch.

Přístroj otírejte za použití minimálního tlaku.

Nepoužívejte běžné prostředky na mytí oken. Alkohol nebo amoniak, který je v nich obsažen, může narušit plastový povrch.

Nikdy nepoužívejte rozpouštědla a ředidla. Nikdy nepoužívejte speciální čisticí prostředky, které byly vyrobeny k čištění počítačových monitorů nebo tradičních obrazovkových televizorů. Nakonec důkladně vytřete dosucha čistou suchou utěrkou, která nezanechává vlákna.

K čištění nepoužívejte papírové utěrky nebo kapesníky, papír se může při namočení rozpustit a zanechat prachové stopy. Některé druhy papírů mohou být také drsné a poškrábat obrazovku.

### Úspora elektřiny

K vysoké spotřebě energie dochází v průběhu provozu pouze u maximálního jasu displeje. Maximálního jasu se vyžaduje pouze při sledování za dne, aby bylo dosaženo dobrého osvětlení obrazovky a zcela kontrastního obrazu. Při nízkém osvětlení, např. večer, může být obraz příliš jasný a může příliš oslňovat. Jas osvětlení displeje lze snížit na požadovanou hodnotu v nabídce Podsvícení (viz str. 18). Pokud je Podsvícení nastaveno na nižší hodnotu, můžete uspořit až 30 % energie.

### Poznámka:

- Neefektivnější úspory energie dosáhnete s minimálními hodnotami Podsvícení.

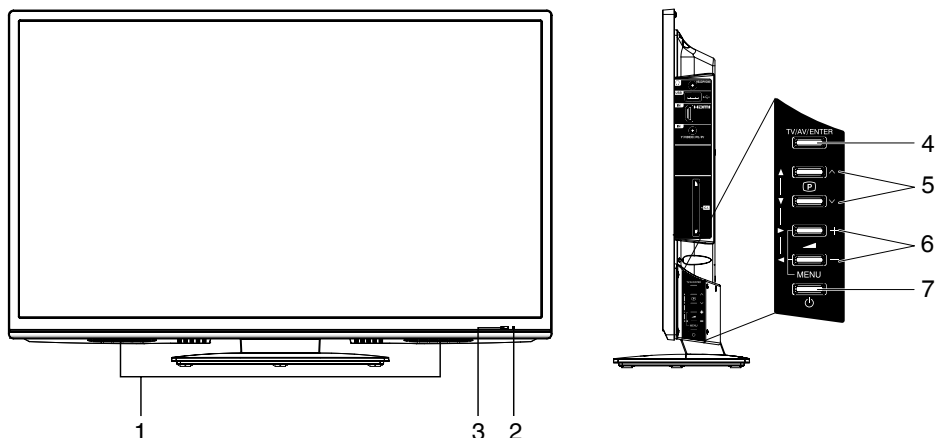

### Popis indikátorů a ovládacích prvků

1. **Reproduktory**
2. **Indikátor výkonu:** Indikátor výkonu v úsporném režimu svítí červeně, v zapnutém režimu Zelený.
3. **Senzor dálkového ovládání**
4. **Tlačítko TV/AV/ENTER:** Volba režimu vstupu. V Menu: Použití jako tlačítko **ENTER**.
5. **⏮ Tlačítka (Kanál) ▲/▼/▲/▼:** Stiskněte ▲ a přejděte na výše číslované kanály uložené v paměti. Stiskněte ▼ a přejděte na níže číslované kanály uložené v paměti. V Menu: Nastavení.
6. **◀ (Hlasitost) tlačítka +/-/◀/▶/MENU:** Hlasitost / V nabídce: Zobrazí obrazovku nabídky. Stiskněte a přidržte současně tlačítka ▶ (Hlasitost) +/- po dobu 1 sekundy, následně se zobrazí nabídka.
7. **⏻ Tlačítko (Vypínač):** Příprava: Síťový kabel zapojte do stř. 220~240 V/50 Hz. Stisknutím vypinacího tlačítka spustíte úsporný režim nebo zapnete zařízení. Pokud si přejete odpojit síťové napájení, nejprve vypněte televizor na dálkovém ovládání. Před tím, než odpojíte přívod, vyčkejte na rozsvícení červené kontrolky. Pokud postup nedodržíte, může se stát, že televizor neuloží (nezapamatuje si) poslední nastavení.

Celkové odpojení od sítě provedete odpojením silového kabelu ze zásovky.

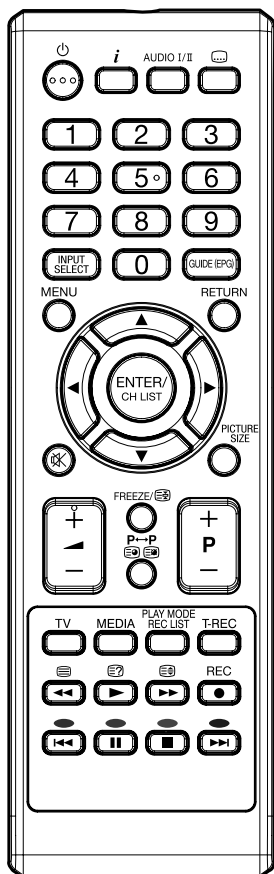

	Funkce	Strana
	Zapnutí pohotovostního režimu nebo zapnutí přístroje	11
	Zobrazení čísla pozice programu	14, 15
	Výběr mezi vysílanými zvuky	14, 15
	Zobrazení titulků	14, 22
	Výběr kanálu Výběr strany teletextu Zadání hesla Vyberte datum a čas	14 15 17 23
	Výběr vstupního zdroje	11, 27
	Zobrazení EPG (Elektronického progr. průvodce)	17, 23
	Aktivace nabídky / V nabídce krok zpět	
	Opuštění nabídky	
	Kurzorová tlačítka	
	Kurzorová tlačítka	
	Uložit do paměti CH LIST (SEZNAM KANÁLŮ)	14
	Kurzorová tlačítka	
	Kurzorová tlačítka	
	Zapnutí nebo vypnutí zvuku	
	Výběr formátu obrazu	14, 21
	Hlasitost	
	Zastavený obraz Podržení textové stránky	14 15
	Přepínání mezi předvoleným a naposledy zvoleným kanálem Výběr podstrany	15
	Změna televizního kanálu, případně o stránku výše či níže v teletextu	14,15
	Volba pro spuštění televizoru	
	Vstup do prohlížeče médií	24
	Vstup do nahraného seznamu souborů Obrazovka režimu vyvolání přehrávání	22 25
	Nahrávání televizního programu Nahrávání z elektronického programového průvodce (EPG)	22 23
	Teletext ZAP / Text Mix / VYP	14
	Odkrytí stránky s kvízovými odpověďmi Nahrávání Časovým posunem	15 23
	Zvětšení teletextu	15
	Tlačítka Fasttext/TOPTXT Nahrávání televizního programu a Časovým posunem Ovládací tlačítka pro USB - přehrávání	14 22 25

## Dálkové ovládání

### Vložení baterií

Používejte baterie typu UM-4 (velikost AAA).

Nepoužívejte staré a vybité baterie. Dálkové ovládání by nepracovalo s takovými bateriemi správně. Vybité baterie vyměňte za nové. Nikdy nezkoušejte dobít normální baterie, mohly by explodovat.

#### Poznámka:

- Z vybitých baterií může unikat korozivní elektrolyt, který může poškodit dálkové ovládání, proto z něj neprodleně vyjměte vybité baterie.
- Baterie nesmí být vystaveny nadměrnému teplu, například slunečnímu záření, ohni apod.

1 Otevřete prostor na baterie.



2 Vložte baterie dle obrázku níže, dbejte na správnou polaritu.

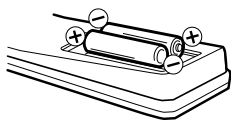

3 Uzavřete prostor na baterie.



### Vzdálenost pro obsluhu dálkového ovládání

Namířte dálkové ovládání přímo na senzor ovládání.

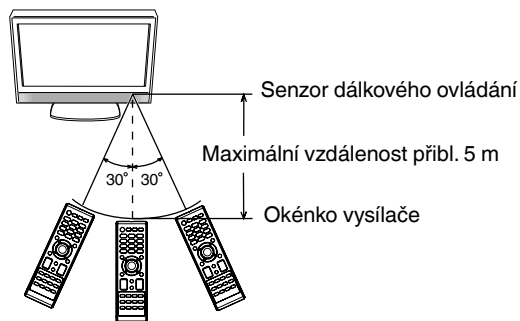

Dálkové ovládání nebude pracovat správně v následujících případech:

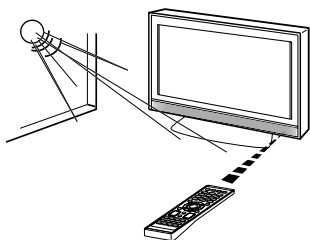

a) Pokud na přední stranu přístroje přímo dopadá sluneční záření.

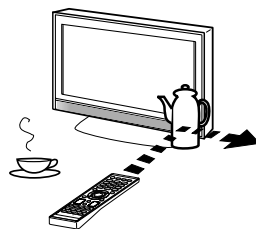

b) Pokud je mezi přístrojem a dálkovým ovládáním nějaká překážka.

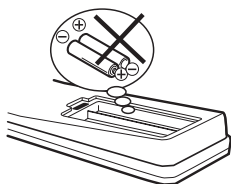

c) Pokud nejsou baterie vloženy se správnou polaritou.

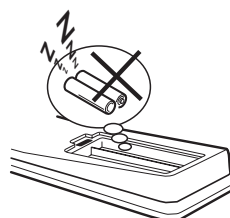

d) Pokud jsou baterie slabé.



## Připojení antény

**Poznámka:** Před připojením dalších zařízení:

- Aby nemohlo případně dojít k poškození přístroje, ujistěte se před připojováním, že všechna zařízení jsou vypnuta a odpojena od sítě.
- Proveďte požadovaná propojení.
- Po ukončení propojování znovu zapojte přístroje do sítě a zapněte je.

Připojte anténu tak, jak je znázorněno níže (C). Připojení ostatních zařízení je vysvětleno dále na str. 26 - 27. Máte-li problémy s příjmem, obraťte se na odborníky na antény.

### Zadní strana

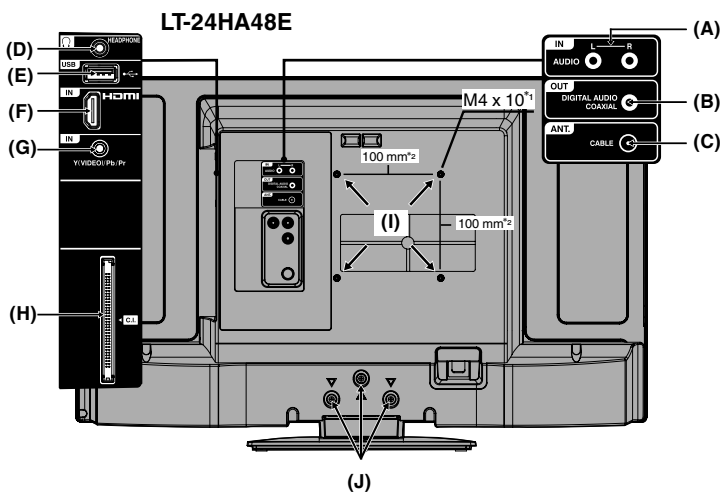

**(A) AUDIO (L/R) IN:** Vstup zvuku pro komponentní audio/video (sdílení). Viz str. 26-27.

**(B) Výstup DIGITAL AUDIO COAXIAL:** digitální výstup zvuku. Viz str.26.

**(C) ANT.:** Připojte anténu. Vestavěný tuner přijímá všechny DVB-T kanály.

**(D) Konektor pro HEADPHONE:** Připojení sluchátek pomocí minikonektoru (3,5 mm) do této zdičky.

**(E) USB vstup:** Viz str. 22-25. Tento port je určen pouze pro použití servisním technikem, pokud jej použijete, záruka pozbude platnosti.

**(F) HDMI (LT-29HA48E/ LT-39HG48E):** HDMI1/2/3 vstup: Viz str.26.

**(G) Vstup Y(VIDEO)/Pb/Pr:** Vstup pro analogový AV signál/komponentní signál. Viz str. 26-27.

**Poznámka:** Vstup AV-CVBS je sdílen se vstupem KOMPONENTNÍHO.

**(H) C.I. slot:** pro CA modul (CAM) (pokud je podporováno ze strany poskytovatele placené TV). **Poznámka:** Aby se předešlo poruchám a poškození, vždy se před vložením či vyjmutím CAM karty ujistěte, že jste vypnuli televizor.

**(I) Otvory na držák:** Zde připevněte nástěnný držák (není součástí balení).

**(J) Chcete-li televizor umístit na stěnu, vyjměte šrouby a poté sejměte stojan. Před položením televizoru roztáhněte měkkou deku na plochu, na kterou položíte televizor.**

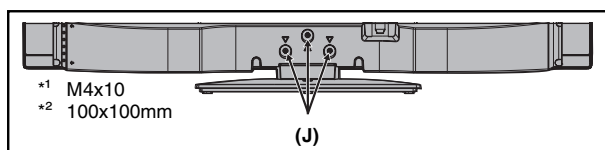
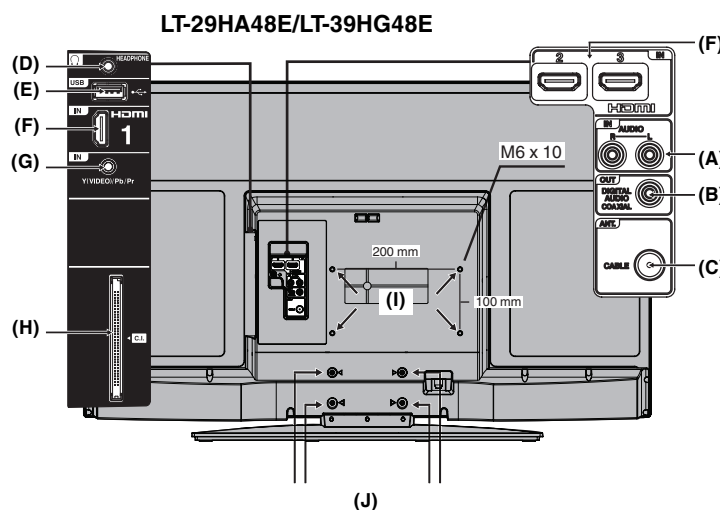

## Automatické nastavení

Při prvním zapnutí po koupi zařízení se zobrazí nabídka „První nastavení“. Tuto činnost můžete zopakovat prostřednictvím systémové nabídky (viz strana 19).

### Příprava:

Zapněte televizor (viz str.7) a připojte anténu.

- 1 Zobrazí se nabídka První nastavení. Stisknutím ▲ nebo ▼ vyberte požadovaný jazyk. Poté stiskněte ► nebo tlačítko ENTER.



- 2 Stisknutím ▲ nebo ▼ vyberte Země. Poté stiskněte ► nebo tlačítko ENTER.

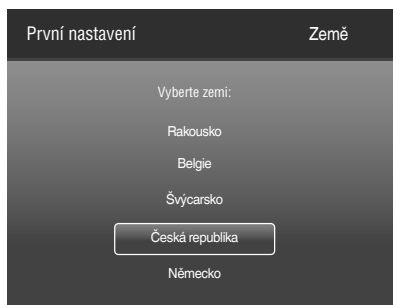

- 3 Stisknutím ▲ nebo ▼ vyberte „Domácí režim“, poté stiskněte ► nebo tlačítko ENTER.



- 4 Pokud zrušíte Auto. spánek (viz strana 19), stisknutím ▲ nebo ▼ vyberte Vyp, poté stiskněte ► nebo tlačítko ENTER.



- 5 Připojte nyní DVB-T anténu. Stisknutím ▲ nebo ▼ vyberte „Vyhledat“. Poté stiskněte ► nebo tlačítko ENTER. Potvrďte, zda si přejete průběh ladění zobrazit v procentech.

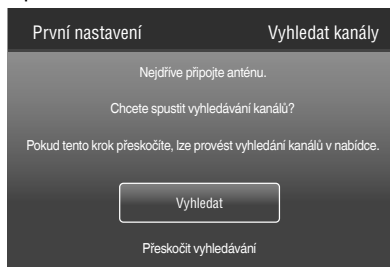

### Poznámka:

- Buďte trpěliví, automatické ladění může trvat několik minut.

- 6 Jakmile se na displeji zobrazí 100 %, stisknutím tlačítka ENTER opusťte nabídku.

### Poznámka:

- Automatické ladění zrušíte stisknutím tlačítka RETURN, poté stisknutím ◀ vyberte v průběhu ladění „ANO“, případně stiskněte tlačítko RETURN.

**PROCES AUTOMATICKÉHO LADĚNÍ SE SÁM SPUSTÍ POUZE PŘI PRVNÍM ZAPNUTÍ PŘÍSTROJE. TENTO PROCES VŠAK MŮŽETE RESTARTOVAT V MENU SYSTÉMU (viz strana 19).**

- Pokud se Vám nedaří při automatickém nastavení nastavit správnou jazykovou kombinaci a zvolit správnou zemi, můžete zvolit upřednostňovaný jazyk podle ilustrací uvedených na straně 12 (Volba jazyka obrazovky).

## Volba vstupního zdroje

Stiskněte INPUT SELECT pro sledování signálu z jiného zařízení připojeného k televizoru, např. z VCR nebo DVD přehrávače. Můžete zvolit vstupní zdroj podle toho, které vstupní konektory jste použili k připojení zařízení.

Volbu zdroje vstupu videa provedete stisknutím nebo ▲/▼, poté stisknutím ENTER.

## Volba jazyka na obrazovce

- 1 Stiskněte tlačítko **MENU**. Poté stisknutím ◀ nebo ▶ vyberte „Nastavení“, poté stiskněte tlačítko ▼ nebo **ENTER**.

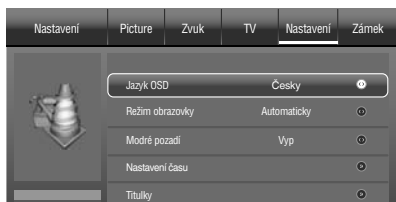

- 2 Stisknutím ▲ nebo ▼ vyberte „Jazyk OSD“, poté stisknutím ◀ nebo ▶ vyberte požadovaný jazyk.
- 3 Stisknutím **RETURN** opustíte tuto nabídku.

## Vyhledávání stanic

**Varování! Všechny předchozí uložené DVB-T kanály budou při kroku 3 vymazány. Poté se automaticky spustí vyhledávání nových kanálů.**

### Příprava:

Zkontrolujte, zda je anténa připojena k anténnímu vstupu (viz str. 10). Poté stiskněte tlačítko **MENU**.

- 1 Stisknutím ◀ nebo ▶ vyberte „TV“, poté stiskněte tlačítko ▼ nebo **ENTER**.
- 2 Stisknutím ▲ nebo ▼ vyberte „Kanály“, poté stiskněte ▶ nebo tlačítko **ENTER**.
- 3 Stisknutím ▲ nebo ▼ vyberte „Vyhledat kanály“, poté stiskněte ▶ nebo tlačítko **ENTER**. Stisknutím ◀ nebo ▶ vyberte požadovanou zemi, poté stiskněte tlačítko **ENTER**.



- 4 Volbou Vyhledat kanály se spustí hledání dostupných televizních kanálů, které se následně uloží ve správném pořadí.



- 5 Po 100% uložení televizního programu se automaticky vrátíte na televizní obrazovku.

## Ruční vyhledávání programů

### Příprava:

V kroku 3 „Ručně hledat anal“ vyberte „Vyhledat 1 kan. RF“ nebo Vyhledávání stanic.

### Ručně hledat anal

Stisknutím ▲ nebo ▼ vyberte „Vyhledat nahoru“ nebo „Vyhledat dolů“, poté spusťte vyhledávání. Poté stiskněte ▶ nebo tlačítko **ENTER**.

### Vyhledat 1 kan. RF

Vyberte Kanál RF, který si přejete nastavit, poté stisknutím tlačítka **ENTER** spusťte vyhledávání. Zde je možné zkontrolovat sílu a kvalitu signálu vybrané služby. Pokud je třeba, změnou směru DVB-T antény získáte maximální sílu signálu.

## Nastavení kanálů

**Automatické přednastavení stanic ukládá stanice v určeném pořadí. Toto pořadí může být libovolně změněno.**

- 1 Stiskněte tlačítko **MENU**. Stisknutím ◀ nebo ▶ vyberte „TV“, poté stiskněte ▼ nebo tlačítko **ENTER**.
- 2 Stisknutím ▲ nebo ▼ vyberte „Kanály“, poté stiskněte ▶ nebo tlačítko **ENTER**.
- 3 Vyberte požadovanou možnost, poté stiskněte ▶ nebo tlačítko **ENTER**.



### Popis každé možnosti nastavení:

**Přeskočit kanál:** Stisknutím ▲ nebo ▼ vyberte kanál, který si přejete přeskočit, poté stiskněte tlačítko **ENTER**. Zobrazí se značka ✓.

**Seřadit kanály:** Stisknutím ▲ nebo ▼ vyberte kanál, který si přejete přesunout, poté stiskněte tlačítko **ENTER**. Zobrazí se značka ✓.

Stisknutím ▲ nebo ▼ vyberte pozici, na kterou si přejete kanál přesunout, poté stiskněte tlačítko **ENTER**.

**Upravit kanál:** Stisknutím ▲ nebo ▼ vyberte kanál, který si přejete upravit, poté stiskněte tlačítko **ENTER**. Zobrazí se následující možnosti.

- **Číslo kanálu:** Stisknutím tlačítka **0-9** zadejte požadovanou číselnou pozici, na kterou se má kanál uložit, poté stiskněte tlačítko **ENTER**.

- **Název kanálu:** Stisknutím tlačítka **ENTER** vstupte do režimu úprav, poté stisknutím ▲/▼ vyberte požadované písmeno, případně pomocí ◀ písmeno vymažte, potvrďte stisknutím tlačítka **ENTER**.

- **Frekvence (pouze u analogových TV):** Je možné také přímo zadat hodnotu frekvence pomocí **číselných tlačítek (0-9)**, po zadání potvrďte stisknutím tlačítka **ENTER**.

- **Barevný systém (pouze u analogových TV):** Barevný systém je již přednastaven na Automaticky. V těchto nastaveních nic neměňte. Jakékoli změny mohou vyústit v poruchy obrazu či zvuku.

- **Zvukový systém (pouze u analogových TV):** Správný zvukový systém je již nainstalován. Jakékoli změny mohou vyústit v poruchy zvuku.

**Jemně ladit anal. kanál (pouze u analogových TV):** Jsou již správně a optimálně nastaveny. V těchto nastaveních nic neměňte. Jakékoli změny mohou vyústit v poruchu obrazu či zvuku. Může být také ovlivněna kvalita videa.

**Vymazat seznam kanálů:** Stiskněte ◀ vyberte „OK“ a tlačítko **ENTER**, čímž se vymažou všechny kanály.

## Automatická synchronizace

Tato funkce zobrazuje informaci o čase přijímanou DVB signálem.

**Pokud si přejete nastavit čas ručně, vyberte „Vyp“, poté vyberte možnosti „Datum“ a „Čas“.**

- 1 Stiskněte tlačítko **MENU**. Stisknutím ◀ nebo ▶ vyberte „Nastavení“ stiskněte tlačítko ▼ nebo **ENTER**, poté stisknutím ▲ nebo ▼ vyberte „Nastavení času“, poté stiskněte ▶ nebo **ENTER**.
- 2 Stisknutím ▲ nebo ▼ vyberte „Čas“, poté stiskněte ▶ nebo tlačítko **ENTER**. Stisknutím ▲ nebo ▼ vyberte „Auto. synchronizace“, poté stisknutím ◀ nebo ▶ vyberte „Vyp“.



3 Stisknutím ▲ nebo ▼ vyberte „Datum“ nebo „Čas“, poté stisknutím ◀ nebo ▶, **0-9** zadejte správný čas.

4 Stisknutím **RETURN** opustíte nabídku.

## Zapnutí / vypnutí časovače

**Tato funkce umožňuje naprogramovat televizor tak, aby se po nastaveném čase automaticky zapnul nebo vypnul.**

- 1 Stiskněte tlačítko **MENU**. Stisknutím ◀ nebo ▶ vyberte „Nastavení“, stiskněte ▼ nebo **ENTER**, poté stisknutím ▲ nebo ▼ vyberte „Nastavení času“, poté stiskněte ▶ nebo tlačítko **ENTER**.
- 2 Stisknutím ▲ nebo ▼ vyberte „Čas“, poté stiskněte ▶ nebo tlačítko **ENTER**. Stisknutím ▲ nebo ▼ vyberte „Časovač zapnutí“ nebo „Časovač vypnutí“, poté stisknutím ◀ nebo ▶ vyberte „Vyp“, „Zap“ nebo „Once“.
  - Pokud nastavíte „Časovač zapnutí“, můžete také nastavit „Zapnout kanál“.
- 3 Stisknutím **RETURN** opustíte tuto nabídku.

## Základní obsluha

### Volba kanálů

Pomocí číselných tlačítek.

Příklad:

- Č. 2: Stiskněte **2**.
- Č. 29: Stiskněte **2** a v průběhu 2 sekund stiskněte **9**.
- Č. 929: Stiskněte **9**, **2**, **9**, postup stejný jak je uvedeno výše.

Stiskněte **P** + nebo – a pohybuje se směrem nahoru nebo dolů kanály. Zabere to přibl. 2 sekundy. Pokud automaticky vyhledávání uloží pouze 5 stanic, zobrazí se pouze těchto 5. Přeskočené kanály se nezobrazí (viz str.13).

### Seznam kanálů

V seznamu kanálů se zobrazuje seznam pro každý program. Stiskněte **CH LIST**, zobrazí se Seznam kanálů. Stisknutím **žlutého** tlačítka vyberte zobrazení podrobnosti. Stiskněte **▲** nebo **▼**, poté stiskněte tlačítko **ENTER**. a vyberte požadovaný kanál.

Stiskněte **CH LIST** a zobrazí se požadovaný kanál.

### Zobrazení informací

Stiskněte **i**. Informace o programu se zobrazí.

- Pokud dvakrát nebo 3krát stisknete **i**, zobrazí se více informací.

Následující obrázek slouží jako příklad příjmu DVB kanálu.

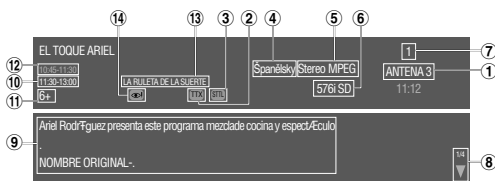

- 1 Název kanálu
- 2 Teletext DVB k dispozici
- 3 Titulky DVB k dispozici
- 4 Jazyk zvuku
- 5 Formát zvuku
- 6 Formát videa
- 7 Číslo kanálu
- 8 Obsahuje více než 2 strany.
- 9 Podrobnosti o programu
- 10 Délka dalšího programu
- 11 Rodičovské hodnocení
- 12 Délka programu
- 13 Název programu
- 14 Zvuk pro zrakově postižené

### Jazyk zvuku/titulků pro DVB kanál

Pokud má aktuálně sledovaný DVB kanál více než jeden jazyk zvuku nebo titulků, můžete mezi nimi přepínat pomocí **AUDIO I/II** nebo **...**.

Stiskněte **AUDIO I/II** sněkolikrát pro volbu jazyka zvuku.

- Stiskněte **...** a vyberte jazyk pro Titulky.

### Poznámka:

- Některá DVB vysílání nemusejí poskytovat službu jazyka titulků.
- Pokud je zvolen DVB kanál s HE-AAC zvukem, zvuk bude vycházet jako PCM audio z výstupního konektoru DIGITÁLNÍHO KOAXIÁLNÍHO ZVUKU.

### Zastavený obraz

Stiskněte **FREEZE** a obraz se zastaví. Chcete-li obraz zrušit, stiskněte opět **FREEZE**.

### Poznámka:

- Během režimu zastavení obrazu není funkce Režim obrazovky k dispozici. (Pokud stisknete **PICTURE SIZE**, zruší se režim zastavení obrazu.)
- Během přehrávání filmového souboru v režimu MEDIA (Média) není k dispozici funkce statického obrazu.

### Poznámka:

- Není-li během režimu TV nebo režimu externího vstupu přijímán žádný signál, televizor se přibližně po 15 minutách přepne do úsporného režimu.
- Některé funkce se aktivují či deaktivují stejným tlačítkem. Ostatní vyžadují k deaktivaci stisknutí tlačítka **RETURN**.

## Teletext

Televizor přijímá teletextové informace stránku po stránce. Tento přístroj je schopen uložit až 899 stránek, které však mohou být zobrazeny až po jejich uložení. To může chvíli trvat.

Jazyková nabídka teletextu poskytuje možnost nastavit jazyk teletextu.

Zobrazí se pouze ty jazyky, které jsou podporovány kanálem.

### Fasttext/TOPtext

Fasttext/TOPtext je druh teletextu s tématy rozdělenými do speciálních adresářů.

Na spodní části obrazovky jsou čtyři různě barevná políčka (červené, zelené, žluté a modré). Tato políčka vedou přímo k příslušným stránkám. Tento barevným políčkům odpovídají barevná tlačítka na dálkovém ovládacím. Stisknutím barevného tlačítka aktivujete příslušné barevné políčko.

### Zapnutí nebo vypnutí teletextu

Teletext není vysílán na všech kanálech.

Vyberte stanici, která vysílá teletext.

Stiskněte **...**. Nyní vidíte stránku teletextu.

(Pokud se zobrazí „100“ bez jakýchkoli textových informací, může to znamenat, že zvolený kanál nepodporuje teletext.)

Opět stiskněte **...**. Obrazovka televizoru bude rozdělena na dvě části. Jak teletextové informace, tak i aktuální vysílání budou zobrazeny současně.

Opětovným stisknutím **...** teletext vypnete.

Opětovným stisknutím **...** zapnete opět teletext. Zobrazí se naposledy uložená stránka.

### Poznámka:



- Není možné vybrat jakýkoli jiný kanál, dokud je zapnut teletext. Pokud chcete přepnout na jiný kanál, vypnete teletext.

## **Volba stránky**

Tiskněte tlačítko **P +** nebo **-**, dokud se nezobrazí požadovaná strana. Nebo ... zadejte číslo požadované strany pomocí **10 číselných tlačítek**.



Pokud se při zadávání číslic spletete, vložte celé nesprávné třímístné číslo, poté zadejte správné číslo. Nebo ... stiskněte jedno z barevných teletextových tlačítek, aby se zobrazila stránka z Fastext/TOptext.

## **Podržení stránky**

Některé stránky kanálů jsou rozděleny do podstránek. Podstránky se automaticky převijí tak, jak jsou vysílány. Abyste stránku podrželi, stiskněte . Opět stiskněte , chcete-li zobrazit další podstránku.

## **Přímá volba podstránek**



Můžete přímo zvolit požadovanou podstránku. Můžete využít jednu ze dvou činností.

1. Stiskněte  , a zvolte tak podstránku (S \* \* \* \*) tak, jak je zobrazeno. Zadejte **0 0 0**
2. Může trvat nějakou dobu, než se podstránka 0002 zobrazí.

Nebo:

2. Vyčkejte několik sekund, nyní se vlevo na obrazovce zobrazí dostupná podstránka. Požadovanou stránku vyberte pomocí **◀** nebo **▶**.

## **Zvětšení**

Chcete-li zobrazení zvětšit, stiskněte . Zvětší se horní nebo spodní polovina obrazovky. Každým stisknutím  přepínáte mezi zobrazením horní nebo spodní poloviny stránky na celou plochu obrazovky.

## **Odpovědi na kvízové otázky**

Některé stránky obsahují kvízové otázky se skrytými odpověďmi.

Chcete-li ukázat odpověď, stiskněte .

## **Stereofonní příjem v režimu kanálu analogové kabelové televize**

Po stisknutí **i** můžete na televizoru vidět typ každého signálu u Stereo, Nicam mono a Dual I/II atd.

**Pokud je k dispozici dvoukanalový příjem zvuku, můžete zvolit upřednostňovaný zvuk tlačítkem AUDIO I/II.**

Pokaždé, když stisknete **AUDIO I/II**, zvukový kanál se přepne na dostupný alternativní kanál.

### **Poznámka:**

- V případě špatného příjmu bude deformován také stereofonní zvuk.
- Po stisknutí **i** uživatel zvolí multiplexní zvuk. Neznamená to, že to bude stejný zvuk, který vysílá program.

## Poznámky k systému DVB-T

DVB-T se stále ještě vyvíjí. Informace o aktuálním stádiu vývoje získáte od specializovaného prodejce. Digitální služba DVB-T pracuje zcela odlišně než předchozí analogický televizní příjem.

### Možnosti příjmu:

Na rozdíl od kabelové televize je DVB-T přijímán prostřednictvím pokojové nebo střešní antény. Pokojová anténa postačuje pro příjem v oblasti příjmu vysílače DVB-T. Střešní anténa může být vhodná pro příjem v okrajových oblastech. Stávající střešní anténa bude možná vyžadovat otočení jiným směrem.

Obraťte se na specializovaného prodejce a zjistíte více informací o umístění příjmových oblastí nebo okrajových oblastí. Mimo okrajové oblasti nelze přijímat DVB-T. Poradte se s kvalifikovaným odborníkem na antény o rušení příjmu. Tuner tohoto zařízení není schopen zásobovat aktivní pokojovou anténu provozním napětím. Aktivní pokojová anténa je vybavena samostatným napájecím zdrojem.

### Kvalita příjmu:

Příjem DVB-T buď pracuje velmi dobře, nebo naopak nepracuje vůbec. Neexistuje plynulý přechod s konstantním snížením kvality příjmu. Digitální rušení se objevuje u maximálního rozsahu příjmu:

obraz často zamrzá, hranatí se, zvuk se seká nebo dochází ke střídavým poruchám příjmu. Pokud se vyskytlo rušení příjmu DVB-T, běžně se nejedná o chybu na televizním zařízení. Máte-li potíže s příjmem, kontaktujte specialistu na antény. Kontrola kvality příjmu DVB-T není součástí bezplatných prací výrobce televizních zařízení obsažených v záruce.

### Kvalita obrazu a zvuku:

Každý vysílač vysílá až 4 televizní kanály na jedné vysílací frekvenci. To je možné prostřednictvím komprese v souladu s MPEG standardy, které jsou podobné uloženým digitálním datům na DVD. Rychlost přenosu dat DVB-T je o mnoho nižší; v současnosti je max. přenosová rychlost videa přibl. 4 Mbps a max. přenosová rychlost zvuku 256 kbps. Viditelné rušení (např. hranatý obraz) může vyústit v mimořádně nízkou přenosovou rychlost, navzdory tomu může být kvalita příjmu v okolí vysílače výborná. Hranatý obraz není vadou přijímače. Vzniká výsledkem nízké přenosové rychlosti vysílaných dat. Digitální zvuk DVB-T může být vysílán do digitálního zesilovače prostřednictvím digitálního výstupu televizní sady.

### Formát obrazu

Obraz je vysílán ve formátu 4:3, formát 4:3 letterbox (s černými pruhy nahoře a dole) a anamorfním formátu 16:9 (bez černých pruhů). Max. vysílané rozlišení je v současnosti 704 x 576.

### Dětský zámek

Stejně jako u DVD, tak i u DVB-T lze nastavit přístup omezený věkem. V současné době nejsou žádné kanály vybaveny tímto omezením. Toto zařízení dokáže i přesto nabídnout funkci nastavení hesla jako ochranu pro věkové omezení, které bude funkční pouze u příslušných vysílaných programů.

### Aktuální DVB-T

Norma DVB-T vymezuje přenos aktualizací firmwaru. Přenos aktualizací firmwaru se nazývá Over Air Download nebo ve zkratce OAD.

Pokud bude tento výrobek v budoucnu vyžadovat aktualizaci firmwaru, lze ji obdržet přes DVB-T. Pokud je rozpoznán dostupný software k aktualizaci, zobrazí se zpráva s dotazem, zda si přejete spustit stahování softwaru. Další postup se provádí pomocí stahování podle pokynů na obrazovce televizoru.

### EPG (Elektronický programový průvodce)

EPG je součástí DVB signálu s osmidenním programem. Tento televizor dokáže přijímat a zobrazovat EPG informace, které jsou součástí DVB.

## Nastavení hesla (rodičovský zámek)

Rodičovský zámek je funkce poskytovatele kanálů. Pokud není podporována kanálem, není rodičovský zámek funkční. Momentálně neexistují žádné kanály podporující rodičovský zámek.

- 1 Stiskněte tlačítko **MENU**. Stisknutím ◀ nebo ▶ vyberte „Zámek“, poté stiskněte tlačítko ▼ nebo **ENTER**.
- 2 Stiskněte „0 0 0 0“ pomocí **číselných tlačítek (0-9)**. (Jedná se o výchozí heslo.)
- 3 Stisknutím ▲ nebo ▼ nastavte „ZÁMEK SYST“ stiskněte tlačítko ◀ nebo ▶ nastavte „Zap“, poté stisknutím ▲ nebo ▼ vyberte požadovanou možnost. Poté stiskněte ▶ nebo tlačítko **ENTER**.

**Blokovat kanál:** Stisknutím ▲ nebo ▼ vyberte požadovaný kanál, poté stisknutím tlačítko **ENTER** nastavte Blokovat kanál na aktivní, případně neaktivní.

**Parental Guidance (pouze u režimu DTV):** Stisknutím ◀ nebo ▶ vyberte požadovanou úroveň Věkové hodnocení (Žádné/4-18).

### Měnit heslo:

- **Nové Heslo:**  
Zadejte Vámi zvolené nové heslo (pokud jste nově zadané číslo zapomněli, zavolejte na servis).
- **Potvrdit heslo**  
Po zadání nového hesla je třeba po potvrzení zadat stejné heslo znovu.

**Vymazat vše:** Stisknutím ◀ nebo ▶ vyberte „OK“, poté stiskněte tlačítko **ENTER**. Všechna nastavení se vrátí do normálního nastavení.

- 4 Stiskněte několikrát **RETURN** a vraťte se na normální obrazovku.

Pokud během přepínání mezi kanály narazíte na službu, která obsahuje rodičovské hodnocení (vyšší než je nastaveno) a současně „ZÁMEK SYST“ na „Zap“, kanál bude zablokován. Zobrazí se obrazovka vyžadující zadání hesla. Poté zadejte heslo, abyste mohli sledovat tento kanál.

## EPG (Elektronický programový průvodce)

V nabídce Průvodce jsou zobrazeny dostupné programy pouze na příštích 8 dní včetně dneška.

- 1 Stiskněte **GUIDE (EPG)** a zobrazte nabídku Průvodce.



### ① Seznam služeb:

Zobrazí se seznam všech služeb, které jsou momentálně k dispozici.

Při procházení seznamem služeb stisknutím ▲ nebo ▼ se bude.

### ② Seznam událostí:

Listujte událostmi v mřížce z řádků.

Je možné stisknout ◀ nebo ▶ a pohybovat se v ostatních událostech.

Můžete jednoduše přejít na Předěšlý den nebo na Další den v Seznamu událostí stisknutím **červené** nebo **zelené** tlačítka (datum informací o programu, které momentálně prohlížíte, je zobrazen v levého horním rohu).

- 2 Položka „Zobrazit podrob...“ zobrazí podrobný popis události.

Po každém stisknutí **žlutého** tlačítka přejdete na další stránku podrobností.

- **Podrobný text** se nezobrazí, pokud je funkce „ZÁMEK SYST“ nastavena na „Zap“ a zvolený program je blokován. Zobrazíte jej po zadání hesla.
- **Plán do seznamu naplánovaných událostí** přidáte stisknutím **modrého** tlačítka. (Bližší informace naleznete na straně 23.)

Obrazovku nabídky vymažete stisknutím tlačítka **GUIDE (EPG)** nebo **RETURN**.



## Další potřebné funkce

Vybrané položky	Pokyny k nastavení
Picture	
Režim obrazu	
Standard / Živé / Měkká / Uživatel	Zvolte nejvhodnější režim obrazu podle podmínek osvětlení.
Jas / Kontrast/ Sytost / Ostrost / Odstín	Obraz je možné upravit dle vašich požadavků. <ul style="list-style-type: none"> <li>• Odstín je k dispozici v režimu NTSC signál nebo Komponentní/HDMI signál se 60 Hz.</li> </ul>
Zadní světlo	K úpravě jasu obrazovky pro účely zlepšení jasu obrazu je možné použít funkci Podsvícení.
Teplota barev	Standardní (neutrální) / Teplé (načervenalé) / Studené (namodralé)
Rozšířené video	
DNR	Analogový signál TV je možné zlepšit snížením bodového šumu. <ul style="list-style-type: none"> <li>• Možnost „Automaticky“ je k dispozici pouze u analogového signálu.</li> </ul>
Střední/Vysoká/ Vyp / Nízká/ Automaticky	
MPEG NR	Stejně tak je možné u položky Redukce šumu nastavit redukci šumu bloků.
Nízká / Střední /Vysoká / Vyp	
Zvuk	
Vyvážení / Basy / Výšky	Kvalitu zvuku je možné upravit dle vašich požadavků.
Prostorový	Funkce prostorového zvuku zpracovává zvukový signál takovým způsobem, aby se poslechové pole rozšířilo a prohloubilo, a vytvořilo tak „pseudoprostorový zvuk“ z televizních reproduktorů. Funkce pracuje se stereofonními signály z televizního vysílání nebo z AV vstupu.
Zap / Vyp	
Ekvalizér	Vyberte nejvhodnější zvukový režim dle sledovaného obsahu.
Vyp/ Rock / Pop / Živý / Taneční hudba / Techno / Klasická / Měkká	
Stable Sound	Hlasitost se upraví automaticky tak, aby každý kanál a vstup měl stejnou průměrnou úroveň hlasitosti.
Zap / Vyp	
Sound Type	Požadovaný zvuk je možné vybrat pomocí ◀/▶.
Typ	Můžete nastavit výstup zvuku.
Normální/Zrakově postižení	Vyberte typ zvuku pro výstup.
Zrakově postižení	Můžete nastavit výstupní zvuk na Zvuk pro zrakově postižené. Zvuk pro zrakově postižené je určen pro osoby se zrakovým postižením, jedná se o slovní komentář vložený za účelem podrobného vysvětlení scény, který běží souběžně s normálním zvukem. <ul style="list-style-type: none"> <li>• Tato možnost je k dispozici pouze v případě, že je výše uvedená položka „Typ“ nastavena na „Zrakově postižení“. Stisknutím ▶ vstupte do následujících možností.</li> </ul>
Reproduktor	Výběrem zapnete / vypnete zvuk pro zrakově postižené.
Zap / Vyp	
Hlasitost	Můžete také nastavit hlasitost zvuku pro zrakově postižené.
TV	
ID země/oblasti (Zobrazí se pouze v případě, že vybranou zemí je Španělsko nebo Portugalsko.)	U Španělska a Portugalska nastavte jiné časové pásmo.
Kanály	Viz strana 12-13.
Seznam harmonogramů	Viz strana 17, 23.

## Další potřebné funkce

Vybrané položky		Pokyny k nastavení
Nastavení		
Jazyk OSD		Viz strana 12.
Režim obrazovky		Viz strana 21.
Modré pozadí	Zap / Vyp	Můžete nastavit televizor tak, aby automaticky změnil barvu obrazovky na modrou a ztlumil zvuk, jakmile je signál slabý nebo chybí.
Nastavení času		
Časové pásmo		Pokud čas zobrazený v Informacích o kanálu liší od reálného času, upravujte časový posun tak dlouho, dokud se nezobrazí správné časové pásmo. <ul style="list-style-type: none"> <li>Běžně se čas automaticky nastaví výběrem „Jako vysílač“.</li> </ul>
Čas		Viz strana 13.
Časovač vypnutí	Vyp / 10 / 20 / 30 / 40 / 50 / 60 / 90 / 120 Minuty	Časovač spánku přepíná po určené době televizor do úsporného režimu. Časovač vypnutí zrušíte nastavením na „Vyp“.
Auto. spánek	Vyp/ 3 / 4 / 5 hod.	Pokud po určitou dobu (3/4/5 hod.) nestisknete tlačítka nastavení a dálkového ovládání, výkon se automaticky přepne do úsporného režimu
Časovač OSD	Žádný / 5/10/15/30/45/ 60 s	OSD se automaticky vymaže podle tohoto nastavení.
Titulky		
Titulky	Zap / Vyp	Vyberte titulky Zap nebo Vyp.
Jazyk digitálních titulků 1		Pokud aktuálně sledovaný DVB kanál nabízí více jazyků, vyberte preferovaný jazyk titulků.
Jazyk digitálních titulků 2		Pokud u aktuálně sledovaného DVB kanálu není ve výše uvedené možnosti „Jazyk digitálních titulků 1“ nastavený jazyk, vyberte druhý preferovaný jazyk titulků. Pokud nastavený „Jazyk digitálních titulků 2“ není vysílán na tomto kanálu, bude zvolen první jazyk kanálu.
Typ titulků		Vyberte typ titulků (Normální / Sluchově postižení).
Teletext		
Jazyk dig. teletextu		Zde je možné nastavit první preferovaný jazyk videotextu, který se použije v případě, že aktuálně sledovaný DVB kanál obsahuje více jazyků videotextu. Pokud není u kanálu v položce „Jazyk dig. teletextu“ nastaven jazyk videotextu, zobrazí se první přijímaný jazyk videotextu.
Dekódování jaz. str.		Nastavení jazyka dekodovací strany.
Jazyk zvuku		
Jazyk zvuku 1		Pokud aktuálně sledovaný kanál nabízí více jazyků zvuku, vyberte preferovaný jazyk.
Jazyk zvuku 2		Pokud u aktuálně sledovaného DVB kanálu není ve výše uvedené možnosti „Jazyk zvuku 1“ nastavený jazyk, vyberte druhý preferovaný jazyk. Pokud zde nastavený „Jazyk zvuku 2“ není vysílán, bude vybrán první jazyk kanálu.
Společné rozhraní		Z této možnosti nabídky můžete zobrazit informace o modulu běžného rozhraní. <ul style="list-style-type: none"> <li>Tento přístroj podporuje C.I. kartu „Top Up TV“ a „Boxer“.</li> </ul>
Nastavení disku		Viz strana 22.
Format Disk		Můžete formátovat USB zařízení.
První Installition		Viz strana 11.
Obnovit výchozí		Stisknutím ► nebo tlačítka <b>ENTER</b> vstupte na obrazovku Obnovit výchozí nastavení. Stisknutím ◀ vyberte „OK“, poté stiskněte tlačítko <b>ENTER</b> . Nyní se spustí obnova funkcí televizoru.
Zámek		Viz strana 17.

## Velikost obrazu a rozlišení

### Rozlišení a kvalita obrazu

Vysílané širokoúhlé filmy v jiném rozlišení. V následující tabulce jsou zobrazeny možnosti rozlišení pro širokoúhlé filmy vysílacích médií.

Rozlišení signálu širokoúhlé obrazovky	Vysílací média						
	Analogová kabelová televize	Digitální kabelová televize	DVB-T	Satelit (DVB-S)	DVD	Satelit HDTV (DVB-S2)	Blu-ray disk
432i x 768 (Letterbox)	Ano	Ano	Ano	Ano	Ano	Ano	Ne
576i x 768 (anamorfni)	Ne	Ano	Ano	Ano	Ano	Ano	Ne
720 x 1280 (HD)	Ne	Ano	Ne	Ne	Ne	Ano	Ano
1080i x 1920 (HD)	Ne	Ano	Ne	Ne	Ne	Ano	Ano
1080p x 1920 (HD)	Ne	Ne	Ne	Ne	Ne	Ne	Ano

Nejlepší kvality obrazu získáte u vstupního signálu s rozlišením 1920 x 1080i. Pokud je vstupní signál s nižším rozlišením (např. u analogové kabelové televize), kvalita obrazu je viditelně nižší.

Je to pochopitelné, protože pokud by stejná kvalita obrazu byla i u nižšího rozlišení, vysílací společnosti by neměly potřebu se namáhat s posíláním signálu s vyšším rozlišením.

### Proč existují různé druhy rozlišení?

Analogové kabelové televize používají standardizovaný televizní signál. Každý analogový 4:3 televizor, nezávisle na tom, jak starý je, dokáže zpracovat tento signál. To je výhodou standardizace. Nevýhodou je skutečnost, že se rozlišení od konce 2. světové války nezměnilo. Toto rozlišení přetrvává již více než 60 let na max. 576i x 768. Pro srovnání: Dnešní televizory nabízejí rozlišení FullHD 1080 x 1920.

Analogové kabelové sítě nabízejí formát 16:9 při nízkém rozlišení, a to pouze 432 x 768. Tento vstup pokrývá pouze 16 % oblasti FullHD obrazovky. 84 % obrazovky zůstane černá, pokud televizor nevyplní zbytek speciálními výpočty. 84 % toho, co vidíte, je uměle vyplněno zvětšením nízkého vstupního signálu na velikost celé obrazovky. To je důvodem, proč u analogové kabelové sítě vidíte na každém FullHD televizoru nízkou kvalitu obrazu.

### Kvalita obrazu a černé pruhy

Širokoúhlé filmy mají jiný formát. Formát je poměr mezi šířkou a výškou obrazu. Například u filmu s poměrem 16:9 je poměr šířky k výšce 16:9 nebo 1,78:1. Pouze filmy s poměrem 16:9 mohou vyplnit HD obrazovku bez černých pruhů. Proto jsou u jiného přijímaného formátu než u 16:9 vždy viditelné černé pruhy. Např. u 4:3, A 4:3 jsou zobrazeny černé vodorovné pruhy vpravo a vlevo.

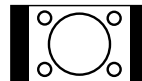

Obraz 4:3 1:1 na obrazovce 16:9

Pokud se obraz ve formátu 4:3 zvětší na formát 16:9, bude deformován (viz ilustrace) nebo některé části obrazu budou nahoře a dole oříznuty. Je to zcela běžné a nejedná se o závadu televizoru s širokoúhlou obrazovkou.

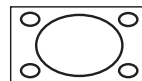

Obraz 4:3 zvětšený na obrazovce 16:9

Super panoramatické filmy jsou širší než filmy ve formátu 16:9. Jsou natočeny například ve formátu 2.4:1 nebo 22:9. Je viditelně širší než formát 16:9. Z tohoto důvodu jsou super panoramatické filmy zobrazeny nahoře a dole s černými pruhy u všech HD televizních sestav.

### Formát obrazu a rozlišení

Mezi přijímaným formátem obrazu a rozlišením neexistuje žádná spojitost. Kupříkladu super panoramatický formát lze přijímat ve všech rozlišeních, a to dokonce i v HD rozlišení 1080i x 1920. Také u příjmu HDTV může televizní sada HD zobrazovat nahoře i dole černé pruhy.

## Formát obrazu

### Velikost obrazu

Požadovaný formát obrazu lze nastavit stisknutím tlačítka **PICTURE SIZE**. Tiskněte **PICTURE SIZE**, dokud není zobrazen požadovaný formát.

Po stisknutí tlačítka se budete pohybovat napříč následujícími formáty: Automaticky, 16:9, 4:3, Zoom1, Zoom2, 1:1 (pouze u režimu DTV/HDMI).

### Automaticky (ATV/DTV/AV pouze)

Obraz je automatický pouze pokud je zobrazen ve vhodném formátu k zobrazení a po přijetí signálu WSS-TV.

### Příklad:

Pokud analogový tuner obdrží obrázek ve formátu „letterbox“, který obsahuje signál WSS, pak výsledný obraz bude vypadat následovně:

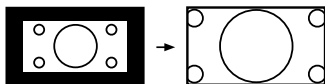

ilustrace 1:  
Obraz letterbox je zvětšený

### WSS:

Věřejní poskytovatelé vysílání zahrnují identifikaci 16:9, aby signál WSS (WideScreenSignalling) v průběhu přenosu automaticky převedl formát na 16:9.

Většina soukromých veřejných poskytovatelů vysílání nepřenášejí WSS signál. U volby Automaticky bez signálu WSS nedojde k žádnému rozpoznání a není možné automaticky změnit velikost obrazu. Pomocí tlačítka **PICTURE SIZE** nastavte požadovanou velikost obrazu u soukromých kanálů.

Velikost obrazu neodpovídá přesně WSS, případně se velikost neočekávaně mění při špatném vstupu z antény nebo kanálu: nejedná se o chybu televizoru. Náprava: Tlačítkem **PICTURE SIZE** ručně vyberte pevnou velikost obrazu pro tyto kanály. Obraz nenastavujte na **AUTO**.

### Další formáty

Stiskněte tolikrát tlačítko **PICTURE SIZE**, dokud se nezobrazí požadovaný rozměr.

### 16:9

Šířka obrazu se stejnoměrně zvětší.

**16:9** je obzvláště vhodný pro DVD přehrávače, DVB-T a satelitní přijímače, které mohou přenášet a zobrazovat filmy s formátem 16:9 bez černých pruhů. V nabídce nastavení sestavy upravte nastavení tak, aby bylo zobrazeno, že je připojen televizor s formátem 16:9.

### 4:3

Obraz 4:3 je zobrazen s černými pruhy po levé a pravé straně.

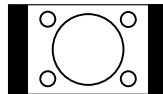

### Zoom1/Zoom2

Obraz se zvětší.

### 1:1 (pouze u režimu DTV/HDMI)

Všechny obrazy se zobrazí na televizní obrazovce s poměrem 16:9 bez oříznutí. Jedná se pouze o signál 1920 x 1080 s plnou frekvencí snímků. Jiné formáty (např. 576p) jsou menší a zobrazují se s černými pruhy po stranách.

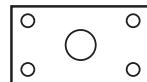

## Informace o funkci nahrávání

### Příprava:

Zapojte do USB portu externí paměťové zařízení.

### Poznámka:

- Ukazatel napájení jednotky bude během nahrávání zelený a červeně blikat.
- Časový posun nebude u analogových televizorů nebo externích zdrojů funkční.
- Nahrané programy není možné přehrát na počítači nebo na jiném zařízení.
- Nemůžeme zaručit kompatibilitu se všemi typy / značkami paměťových USB zařízení.
- Neneseme odpovědnost za ztrátu souborů uložených na USB zařízeních vzniklou důsledkem připojení k této jednotce.
- Tento televizor pracuje pouze s USB zařízeními naformátovanými systémem souborů FAT16/32. Tato jednotka není kompatibilní se zařízeními naformátovanými systémem souborů NTFS pro funkci nahrávání.
- **Nahrané video se uloží do následného umístění na zařízení: [kofen]/pvr/. Přehrát jej můžete v nabídce „Média“ (viz strana 24).**
- Nepoužívejte prodlužovací USB kabel.
- Během používání funkcí PVR / Média jsou titulky nastaveny na „Vyp“. (Aby bylo možné zapnout titulky, je třeba změnit nastavení titulků na Zap.)
- Pokud si přejete zobrazit titulky nahraných programů, stiskněte tlačítko .
- Upozorňujeme, že pokud televizor nedokončí naprogramované nahrávání důsledkem ztráty signálu nebo výkonu, nezobrazí se žádné chybové hlášení.
- Pro PVR používejte pouze paměťové USB zařízení nebo pevný disk. Příslušný formát je FAT16/32.
- Je doporučeno používat vysokorychlostní USB zařízení (více než 2 MB/s). Zařízení připojené pomocí rozbočovače USB nebude rozpoznáno, je třeba zařízení připojit přímo k USB portu na televizoru.
- Informace o tom, jak připojit USB zařízení, naleznete v uživatelské příručce k USB zařízení. Doporučujeme používat USB zařízení schopné provozu pod 500 mA/5 V. Tuto jednotku je možné používat s napětím sítě až do přibližně 0,8 A/5 V (LT-24HA48E: 1,5A/5V). Pokud dodávka elektriny přesáhne stanovené množství, napájení připojeného zařízení může být z ochranných opatření automaticky přerušeno. USB zařízení s vysokými požadavky na výkon musejí využívat zařízení, která mají vlastní zdroje napájení.
- Tento výrobek nepřipojujte k nespécifikovaným zařízením. Může dojít k poškození zařízení a televizoru.
- Při nahrávání nebo nastavování časového záznamu zkontrolujte, zda paměťové zařízení USB nebo pevný disk mají dostatek volné paměti. Pokud je na zařízení nedostatek volné paměti, nahrávání nebo časový záznam nebude provedeno, případně se může během nahrávání přerušit.

## Nahrávání televizního programu

**Digitální programy (bezplatné sledování Freeview) je možné nahrávat na kompatibilní USB zařízení nebo externí pevný disk.**

**1** Nahrávání spustíte stisknutím tlačítka **REC**. Zobrazí se informační obrazovka.

**2** Nahrávání zastavíte stisknutím tlačítka **■ (STOP)**. Na potvrzovací obrazovce stisknutím tlačítka **◀** nebo **▶** vyberte možnost „ANO“, následně stiskněte tlačítko **ENTER**.

## Sledování nahraného programu

Stiskněte **REC LIST**. Zobrazí se seznam nahraných souborů. Požadovaný soubor vyberte stisknutím tlačítka **▲/▼/◀/▶** poté tlačítkem **ENTER** spustíte přehrávání.

- Při přehrávání můžete používat speciální funkce. Viz strana 25.

## Příprava USB zařízení pro přehrávání nahrávek s časovým posunem

**1** Stiskněte tlačítko **MENU**. Stisknutím tlačítka **◀** nebo **▶** vyberte „Nastavení“, poté stiskněte tlačítko **ENTER**. Stisknutím tlačítka **▲** nebo **▼** vyberte „Nastavení disku“, poté stiskněte tlačítko **▶** nebo **ENTER**.

**2** Vyberte možnost „Automaticky“ nebo „Ručně“, poté nastavte zařízení podle pokynů na obrazovce.

### Automaticky nastavení

Stisknutím tlačítka **▲** nebo **▼** vyberte „Automaticky“, poté stiskněte tlačítko **ENTER**.

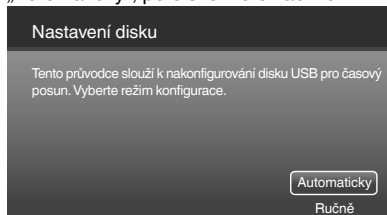

Systém provede automaticky následující procesy: „Analyzování“ ⇒ „Vytváření soub. čas. Posunu“ ⇒ „Ověřování rychl.“ ⇒ Závěr.

### Ručně nastavení

Stisknutím tlačítka **▲** nebo **▼** vyberte „Ručně“, poté stiskněte tlačítko **ENTER**. Stisknutím tlačítka **▲** nebo **▼** vyberte „Formát“ nebo „Přesk“, poté stiskněte tlačítko **ENTER**.

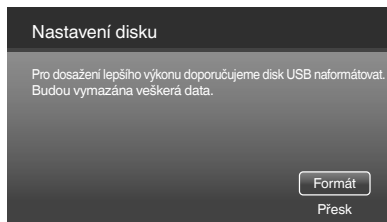

Pokud vyberete možnost „Formát“ zobrazí se potvrzovací obrazovka. Vyberte požadovanou možnost, poté stiskněte **▲/▼** a tlačítko **ENTER**.

Po dokončení formátování budete vyzváni, abyste zvolili velikost souboru.

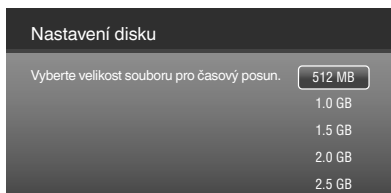

Vyberte příslušnou velikost souboru a stisknutím tlačítka **ENTER** vstupte do další nabídky („Vytváření soub. čas. Posunu“ ⇒ „Ověřování rychl.“ ⇒ Závěr).

## Časový posun

**Digitální programy je možné nahrávat pomocí paměťového USB zařízení. Tato funkce slouží pro Vaše potřeby, umožňuje pozastavit nebo nahrávat živé vysílání po určitou dobu. Tato doba závisí na velikosti vloženého USB disku.**

### Příprava:

Zapojte do USB portu externí paměťové zařízení.

- 1 Spusťte nahrávání stisknutím tlačítka ► (**PLAY**). Nahrávání se spustí a obraz se pozastaví.
- 2 Nahráný program sledujte opětovným stisknutím tlačítka ► (**PLAY**).
- 3 Nahrávání zastavíte následujícím způsobem: Během sledování a nahrávání programu stiskněte tlačítko ■ (**STOP**), zobrazí se vyskakovací okno, ve kterém zvolte možnost „ANO“, poté stisknutím tlačítka **ENTER** potvrďte, že si nahrávání přejete zastavit.

## Nahrávání z elektronického programového průvodce (EPG)

### Příprava:

Zapojte do USB portu externí paměťové zařízení.

- 1 Vstupte na obrazovku EPG stisknutím tlačítka **GUIDE (EPG)**, poté stisknutím tlačítka ▲ nebo ▼ vyberte program, který si přejete nahrávat, následně vstupte na stránku Seznam harmonogramů stisknutím **modrého** tlačítka.

### Poznámka:

Stránku Seznam harmonogramů můžete otevřít také stisknutím tlačítka **T-REC** a poté stisknutím **modrého** tlačítka.

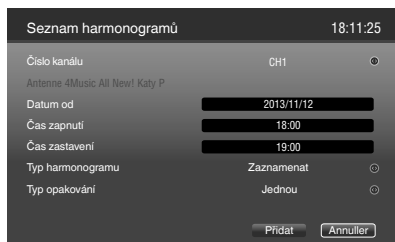

- 2 Vyberte požadovanou možnost stisknutím tlačítka ▲/▼/◀/▶, následně nastavte datum a čas stisknutím **číselných tlačítek (0-9)**.

**Číslo kanálu:** Vyberte číslo kanálu stisknutím tlačítka ◀ nebo ▶, níže se zobrazí informace o kanálu.

**Datum od:** Nastavení data zahájení Zaznamenat / Upomínka.

**Čas zapnutí:** Nastavení času zahájení Zaznamenat / Upomínka.

**Čas zastavení:** Nastavení času ukončení Zaznamenat / Upomínka.

**Typ harmonogramu:** Výběr typu plánu (Zaznamenat / Upomínka).

**Typ opakování:** Vyberte typ opakování (Jednou / Denně / Týdně).

- 3 Ověřte, zda čas zahájení začíná později, než je aktuální čas, poté vyberte „Přidat“ a vstupte na stránku seznamu plánovaného nahrávání.

Na stránce seznamu plánovaného nahrávání můžete přidat více plánů stisknutím **modrého** tlačítka, případně vymazat vybrané plány stisknutím **červeného** tlačítka.

- 4 Jakmile nastane příslušný čas, zobrazí se dialogové okno s připomenutím. Výběrem položky „ANO“ spustíte nahrávání. Případně se nahrávání spustí automaticky, pokud nezareagujete do 30 sekund.

### Poznámka:

- Seznam harmonogramů seznamem je možné zobrazit výběrem položky „Seznam harmonogramů“ v nabídce „TV“.
- Pokud je televizor v pohotovostním režimu a nastala doba zahájení nahrávání, program bude nahráván, aniž by se televizor zapnul. Stav televizoru můžete zkontrolovat na ukazateli napájení, který je umístěn na čelní straně televizoru (během nahrávání programu začne ukazatel střídavě blikat červeně a zeleně).

## Činnost média

- 1 Připojte USB ke vstupnímu USB konektoru.
- 2 Stiskněte **MEDIA**. Zobrazí se prohlížeč médií.

### Poznámka:

- V průběhu práce s USB jej neodpoujte. Může dojít k poškození USB nebo souborů uložených na USB. Můžete bezpečně připojit nebo odpojit úložné zařízení USB, není-li televizor v režimu MEDIA.
- Zálohujte veškerá data na USB pro případ, že by došlo ke ztrátě dat z důvodu neočekávané poruchy. Neručíme za žádné ztráty způsobené nesprávným užíváním nebo poruchou zařízení.
- S tímto televizorem nejsou kompatibilní všechna úložná USB zařízení.
- Znaky, které přesahují oblast displeje, nebudou zobrazeny.
- Nemůžeme zaručit kompatibilitu se všemi typy a značkami paměťových zařízení USB.
- Je možné používat pouze FAT16/32 a NTFS formátovaná zařízení USB.
- Nepoužívejte prodlužovací USB kabel.
- Složka „tshift“ je určena pouze pro funkci Časový posun. Není ji možné použít v nabídce Média.

## Prohlížeč médií

### Prohlížeč médií

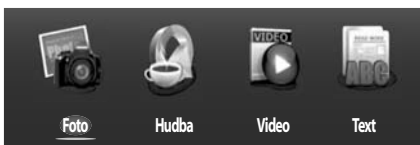

### Výběr souboru



### Obrazovka přehrávání



1 Stisknutím ◀/▶ vyberte požadovaný typ médií - Foto/Hudba/Video nebo Text v poloze Výběr média a stiskněte tlačítko **ENTER**. Zobrazí se okno pro výběr souboru.

2 Vyberte složku nebo soubor pomocí ▲/▼/◀/▶, poté spusťte přehrávání tlačítkem **ENTER**.

Stisknutím tlačítka **MENU** na obrazovce výběru souboru můžete vyvolat různé provozní možnosti. Vyberte možnost stisknutím tlačítka **ENTER/▲/▼/◀/▶**.

**Třídít** : Vyberte u tohoto seznamu souborů řazení podle data/názvu.

**Typ média** : Vyberte požadovaný typ média.

**Velikost miniatur** : Vyberte velikost ikony miniatury.

**Kopírovat / Vložit / Odstranit** : Můžete kopírovat/vkládat/mazat soubory. **Jakmile soubor smažete, nelze jej opět obnovit!**

### Rekurzivní analyzátor / Běžný analyzátor :

Zobrazí se pouze všechny ty soubory, které jsou spojeny s aktuální složkou (ve složce jsou fotografie, hudba, video nebo text), například; pokud jsou v aktuální složce fotografie, zobrazí se pouze všechny obrázky umístěné v této složce.

**Fotorámeček** : Stiskněte tlačítko **ENTER**. Poté výběrem „Režim jedné fotografie“ se zobrazí pouze jedna fotografie. Případně výběrem složky (např. C:\) zobrazíte postupně všechny fotografie v této složce. Stisknutím tlačítka **ENTER** spusťte přehrávání.

Stiskněte **MENU**. Zobrazí se „Doba do režimu spánku“. Stiskněte tlačítko **ENTER**, poté výběrem časového úseku vypnete jednotku. Vyp: Přehrávání poběží nepřetržitě.

Stisknutím tlačítka **RETURN** opustíte režim fotografie.

## Přehrávatelné typy souborů

Foto		JPEG (.jpg/.jpeg), BMP (.bmp), PNG (.png)
Hudba		WMA (.wma), WAVE (.wav), AAC-LC (.m4a), HE-AAC (.m4a), MPEG1 (.mp2), MPEG4 (.m4a)
Video	Kontejner	AVI (.avi), MKV (.mkv), MP4 (.mp4/.m4v), PS (.mpg/.mpeg), TS (.ts/.tp/.trp), VOB (.vob)
	Video kodek	Xvid, MPEG1, MPEG2, MPEG4 SP/ASP, H.264, MJPEG
	Audio kodek	MPEG1, MPEG2, MPEG4, AAC, AAC-LC, HE-AAC, PCM/ADPCM, AC3, WMA
Text		Text (.txt)

## Přehrávané soubory

- 1 Stisknutím ◀/▶ vyberte Foto, Hudbu, Video nebo Text v položce Výběr média a stiskněte tlačítko **ENTER**. Zobrazí se okno výběru souboru.
- 2 Vyberte složku nebo soubor pomocí ▲/▼/◀/▶, poté spusťte přehrávání tlačítkem **ENTER**.
  - Stisknutím tlačítka **RETURN** se vrátíte k položce Výběr médií.



Soubory je možné přehrávat následujícími tlačítky dálkového ovládání.

Tlačítko	Akce
▲/▼/◀/▶	Stisknutím zobrazíte předchozí / následující obrázek. V textovém režimu o stránku dolů / nahoru.
<b>ENTER</b>	Přehrávání / Pozastavení / Výběr.
▶	Přehrávání.
	Pozastavení.
■	Zastavení.
▶▶ P+	Další soubor.
◀◀ P-	Předchozí soubor.
▶▶	V průběhu přehrávání stiskněte pro vyhledávání vpřed.
◀◀	V průběhu přehrávání stiskněte pro vyhledávat zpět.
<b>PLAY-MODE REC LIST</b>	Stisknutím provedete přepnutí do režimu opakování.
<i>i</i>	Stisknutím zobrazíte / skryjete okno s informacemi.



### Poznámka:

- Obsah se změní podle jednotlivé nastavení obrazovky média.

Stiskněte tlačítko **MENU** v obrazovce přehrávání. Pomocí příslušné nabídky činností můžete využívat různé operace přehrávání. Vyberte možnost stisknutím tlačítka **ENTER/▲/▼/◀/▶**.

**Pozastavit/Přehrát** (    )  
Pozastaví obsah.

**Opakovat** (    )  
Volba režimu opakování.



**Náhodně zapnutý, vypnutý** (    )  
Systematické nebo náhodné přehrávání.

**Otočit** (  )  
Otočí obrázek.

**Délka** (  )  
Zobrazí čas prezentace.

**Přiblížit** (  )  
Je-li to možné, zvětší malé obrázky.

**Efekt** (  )  
Zvolte požadovanou volbu efektu pro prezentaci.

**Zobrazit informace** (    )  
Zobrazí informace o aktuálním obsahu.

**Background Music Zap/Vyp** (   )  
Zapnout nebo vypnout přepínání BGM.

**Skrýt spektrum** (  )  
Skrýje / zobrazí spektrum.

**Možnosti textu** (  )  
V závislosti na modelu: žádná funkce.

**Pouze zvuk** (  )  
Skrýje veškerý obsah na obrazovce, opětovným stisknutím tlačítka **MENU** nebo **ENTER** opět obsah zobrazíte.

**Režim obrazu** (  )  
Vyberte režim snímku.

**Režim obrazovky** (  )  
Vyberte režim obrazovky.

**Písmo** (  )  
Nastavte velikost, styl a barvu písma. U některých souborů tato funkce nebude fungovat.

### Poznámka:

- U velkých obrázků bude interval zobrazeného obrázku delší, než je interval nastavený v prezentaci.



## Připojení HDMI nebo DVI zařízení ke vstupu HDMI

Vstup HDMI přijímá digitální zvuk a dekomprimované video ze zařízení vybaveného HDMI nebo dekomprimované video ze zařízení vybaveného DVI.

**Pokud připojujete k zařízení DVI kabelovou redukci HDMI na DVI, zařízení přenáší pouze videosignál, proto je nezbytné k výstupu zvukového signálu připojit externí reproduktor.**

Vyberte vstupní režim HDMI (viz str.11).

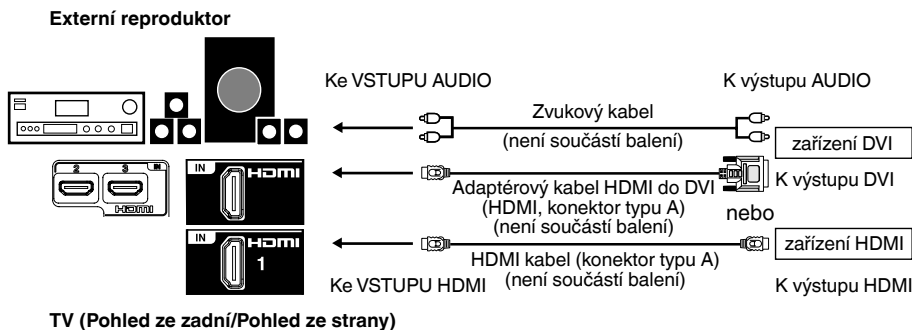

### Poznámka:

- Přečtěte si prosím návod k obsluze HDMI zařízení, které má být nastaveno.
- Tato jednotka nepodporuje PC signál ze vstupu HDMI.

## Připojení k dalšímu zařízení

### Pozor: Příprava:

- Aby se zabránilo případným poškozením, odpojte všechna zařízení od přívodu střídavého proudu.
- Proveďte veškerá nutná připojení.
- Před opětovným zapojením zařízení k přívodu střídavého proudu se ujistěte, že jsou všechny spoje bezpečné a zajištěné.

### Poznámka:

- Zvolte odpovídající režim externího vstupu. (Viz strana 11.)

### 1. Připojení videokamery nebo herní konzoly k AV

- Připojte video kabel (žlutý) ze zařízení k dodanému kabelu s malým konektorem (zelený konektor). Poté připojte k jednotce.

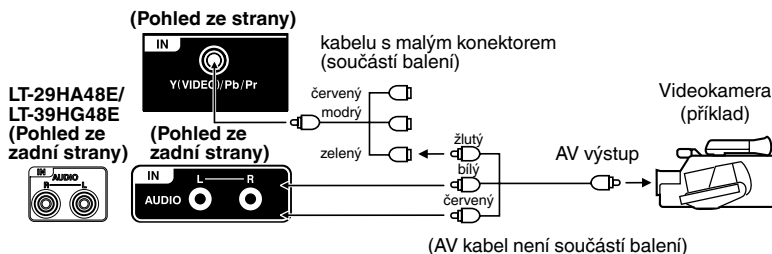

### 2. Připojení digitálního zvukového systému

Připojte pomocí koaxiálního digitálního kabelu digitální zesilovač k výstupu digitálního zvuku televizní jednotky.

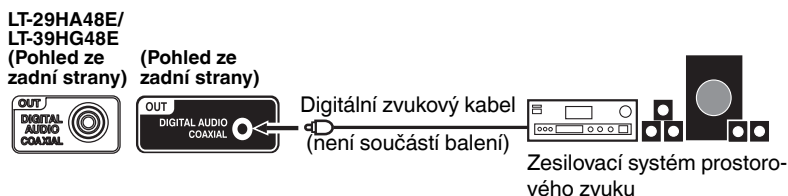

## Připojení k dalšímu zařízení

### 3. Připojení k dalšímu zařízení

V nabídce nastavení přijímače / DVD přehrávače proved'te následující nastavení:

Video signál: kompozitní (CVBS)

Televizní formát: 16:9

Hlasitost: MAX

Pokud provedete tato nastavení chybně, kvalita obrazu bude zhoršená a mohou chybět části obrazu. Nejedná se o vadu televizoru.

Pokud potřebujete pomoci s nastavením satelitního přijímače / DVD přehrávače, nahlédněte do příslušného návodu nebo se obraťte na dodavatele či výrobce zařízení.

Ke vstupu do teletextu nebo k přepnutí na požadovanou televizní stanici použijte dálkové ovládání k satelitu. Obvykle není možné uložit satelitní televizní programy do standardní televize.

Stisknutím **INPUT SELECT** vyberte AV. Několikrát tiskněte tlačítko **PICTURE SIZE**, dokud se nezobrazí vhodná velikost.

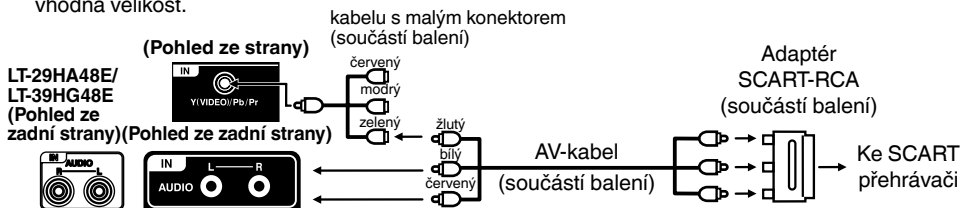

Připojení ke SCART přehrávači

### 4. Připojení k DVD přehrávači nebo k dalšímu AV zařízení pomocí výstupů komponentního videa

Pokud tento DVD přehrávač (nebo jiné zařízení) je vybaven konektory výstupu komponentního videa, použijte vhodnou sadu kabelů (RCA/Phono) k propojení vstupů komponentního videa na dodaným kabelem s malým konektorem tak, jak je zobrazeno. To může znatelně zvýšit kvalitu obrazu a výkon. Nezapomeňte, že je také třeba propojit samostatné kabely (RCA/Phono) pro signály zvuku.

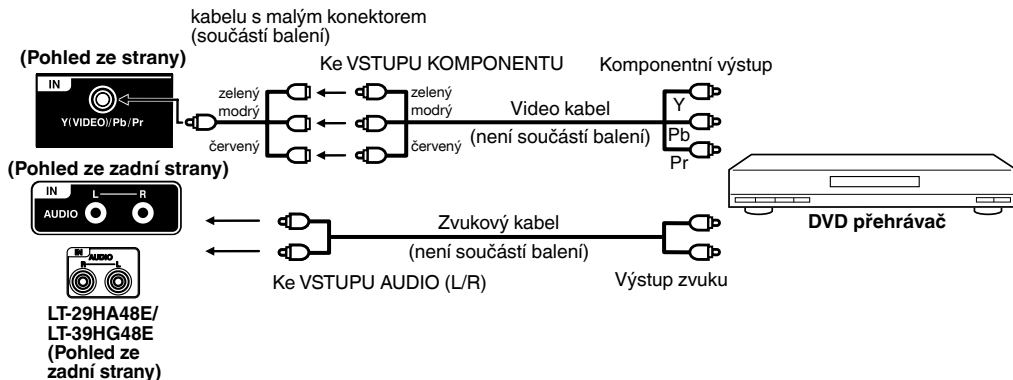

#### Poznámka:

- Vstup komponentního videa tohoto přístroje je určen k použití se zařízením, ze kterého vystupují signály s prokládaným řádkováním (PAL: 576i/1080i nebo NTSC: 480i/1080i) a progresivní signály (PAL: 576p/720p nebo NTSC: 480p/720p).

## Tabulka řešení problémů

Než se obrátíte na servis, podívejte se na následující tabulku.

Problém	Možnosti řešení	Strana
Žádný obraz, žádný zvuk	Zapněte přístroj.	7
	Zkontrolujte připojení síťového přívodu. Zvolte správný vstupní režim. Odpojte na 1 minutu, poté opět zapojte.	11
Není příjem	Naladili jste televizní stanice?	
	Na dálkovém ovládání stiskněte <b>1</b> . Připojte anténu. Ujistěte se, že je přístroj ZAPNUTÝ a není v Pohotovostním režimu.	10 11
Při chybějícím vstupním signálu z antény se televizor vypne.	Jedná se o běžný jev. 15 minut po zřízení anténního signálu se přístroj přepne do Pohotovostního režimu.	14
Nelze vybrat možnost Kanál.	Přístroj je nastaven na AV režim. Na dálkovém ovládání stiskněte <b>1</b> .	
Špatné barvy	Chyby v barvě a jasu mohou vzniknout, pokud byla překročena teplota okolního prostředí (viz technické údaje) nebo pokud jste vně sledovacího úhlu.	
Při sledování DVB (digitálního) kanálu je slyšet zvuk, ale není obraz.	Některé kanály nabízejí pouze zvukový obsah. Jedná se o běžný jev.	
Hranatící se obraz nebo se obraz občas zastaví.	Zkontrolujte všechna anténní připojení. Přemístěte anténu z oblasti možného rušení. Zkuste použít anténní zesilovač.	10
Některé digitální kanály nelze sledovat.	Obratě se na poskytovatele a předplaťte si je.	
Místy se z jednotky může ozývat praskavý zvuk.	Pokud jste nezaznamenali žádné potíže se zvukem či obrazem, jedná se o zvuk, který vychází ze skříně. Je způsoben velmi nepatrnými stahy vzniklé důsledkem změn teploty v místnosti. Nehrozí žádné negativní dopady na výkon zařízení ani jiné potíže.	

- Panel LCD je výrobek, který je výsledkem špičkové technologie, umožňující zobrazení jemných podrobností obrazu. V důsledku velkého počtu obrazových bodů občas dochází k tomu, že několik aktivních obrazových bodů na obrazovce se může jevit jako pevné body modré, zelené nebo červené barvy. Toto je v mezích specifikace výrobku a nejedná se o vadu výrobku.

## Technické údaje

	LT-24HA48E	LT-29HA48E	LT-39HG48E
Systém:	Analogová: PAL (B/G, D/K, I), SECAM (B/G, D/K) • Tento výrobek není kompatibilní s analogovým vysíláním SECAM L. Digitální: DVB-T, DVB-T HD (H.264)		
Barevný video systém:	PAL/SECAM/NTSC 3.58/NTSC 4.43/PAL 60 Hz		
Přednastavené kanály:	Celkem 4000 analogových a digitálních služeb		
Kmitočtový rozsah:	Analogová: 45,75 ~ 858 MHz Digitální: E2 ~ E69		
LCD:	Tenkovrstvý TFT barevný LCD s aktivní maticí		
Vstup HDMI:	HDMI vyhovující (konektor typ A), HDCP vyhovující Navržené řádkování: 50 Hz: 576i/576p/720p/1080i/1080p 60 Hz: 480i/480p/720p/1080i/1080p 24 Hz: 1080p Zvuk HDMI: 2kanálové PCM, 32 / 44,1 / 48 kHz vzorkovací kmitočet 16/20/24 bitů na vzorek		
Výkon výstupního zvuku:	2,0 W (MAX) x 2	10,0W (MAX) x 2	
<b>OBECNĚ</b>			
Zdroj energie:	AC 220-240 V, 50Hz		
Energetická třída:	B		A
Velikost viditelné obrazovky (diagonálně):	60 cm / 24 palců	72 cm / 29 palců	98 cm / 39 palců
Spotřeba energie (odhadem):	45 W	57 W	77 W
Spotřeba energie v jednom režimu:	27 W	39 W	54 W
Spotřeba energie ročně*:	39 kWh	57 kWh	79 kWh
Spotřeba energie v úsporném režimu:	0.49 W	0.29 W	
Spotřeba energie v pohotovostním režimu nahrávání*2:	10,4 W	8,6 W	
Spotřeba energie v režimu nahrávání*2:	11,5 W	9,6 W	9,7 W
Rozlišení obrazovky:	1366 pixelů (horizontálně) x 768 pixelů (vertikálně)		1920 pixelů (horizontálně) x 1080 pixelů (vertikálně)
Hmotnost:	3,6 kg	4,7 kg	10,2 kg
Rozměry:	55(Š)x37(V)x 14(D)cm	67(Š)x43(V)x17(D)cm	89(Š)x57(V)x24(D)cm
Je vyžadován nástěnný držák VESA:	100x100 mm (M4x10 mm)		200x100 mm (M6x10mm)
Okolní teplota:	Provoz: 5 °C ~ 40 °C/Skladování: -20 °C ~ 60 °C		
Provozní vlhkost:	Měně než 80 % rel. vlhkosti		
<b>PŘÍSLUŠENSTVÍ</b>			
2 baterie (AAA/R03/UM-4)/dálkové ovládání/základová deska/šrouby ke stojanu 4x16mm) LT-24HA48Ex3, LT-29HA48E/LT-39HG48Ex4/kabelu s malým konektorem (Y(CVBS)/Pb/Pr)/Adaptér SCART-FCA/AV-kabel (CVBS/L/R)			

\*1 Roční spotřeba energie založena na spotřebě televizoru při 4 hodinách provozu. Denně po dobu 365 dní. Aktuální spotřeba energie závisí na četnosti používání televizoru.

\*2 Založeno pouze na spotřebě energie televizní jednotky (kdy televizor nezobrazuje obraz a nevydává zvukový signál). Nezahrnuje jiná USB zařízení.

Hmotnost a rozměry jsou přibližné. Vzhledem k naší neustálé snaze o zlepšování našich výrobků si vyhrazujeme právo měnit technické parametry a design bez předchozího upozornění.

## License information

- \* Logo „HD ready“ a označení logem „1080p“ jsou obchodní značkou DIGITALEUROPE.
- \* Loga DVB a DVB jsou obchodními známkami DVB Project.
- \* Vyrobeno na základě licence poskytnuté společností Dolby Laboratories. Dolby a symbol dvojitého D jsou ochranné známky společnosti Dolby Laboratories.
- \* Tento výrobek je chráněn právy duševního vlastnictví společnosti Microsoft. Použití a šíření této technologie mimo tento výrobek je bez licence od společnosti Microsoft zakázáno.
- \* LICENCE K TOMUTO VÝROBKU JE UDĚLENA PODLE MPEG-4 VISUAL PATENT PORTFOLIO LICENSE PRO OSOBNÍ A NEPODNIKATELSKÉ UŽITÍ (i) VE SPOJENÍ S INFORMACEMI, KTERÉ BYLY ZAKÓDOVÁNY V SOULADU S VIZUÁLNÍM STANDARDEM MPEG-4 („MPEG-4 VIDEO“) SPOTŘEBITELEM V RÁMCI OSOBNÍ A NEPODNIKATELSKÉ ČINNOSTI, A/NEBO (ii) PRO UŽITÍ VE SPOJENÍ S VIDEEM FORMÁTU MPEG-4 DODANÝM POSKYTOVATELEM VIDEA S PŘÍSLUŠNÝM OPRAVNĚNÍM. LICENCE NENÍ UDĚLENA ANI JI NENÍ MOŽNÉ POUŽÍT PRO JINÉ ÚČELY. DALŠÍ INFORMACE VČETNĚ INFORMACÍ TÝKAJÍCÍCH SE UŽITÍ PRO REKLAMNÍ, INTERNÍ A PODNIKATELSKÉ ÚČELY JE MOŽNÉ ZÍSKAT OD SPOLEČNOSTI MPEG LA, LLC. [HTTP://WWW.MPEGLA.COM](http://www.mpegla.com)
- \* TENTO PRODUKT JE SPOTŘEBITELŮM LICENCOVÁN PODLE LICENCE AVC PATENT PORTFOLIO LICENSE PRO OSOBNÍ A NEKOMERČNÍ POUŽITÍ PŘI (i) ENKÓDOVÁNÍ VIDEA VE STANDARDU AVC („AVC VIDEO“) A/NEBO (ii) DEKÓDOVÁNÍ AVC VIDEA, KTERÉ BYLO ENKÓDOVÁNO SPOTŘEBITELEM ZAPOJENÝM DO OSOBNÍ A NEKOMERČNÍ ČINNOSTI A/NEBO BYLO ZÍSKÁNO OD POSKYTOVATELE VIDEA, JEŽ MÁ K POSKYTOVÁNÍ AVC VIDEA LICENCI. PRO JAKÉKOLI JINÉ VYUŽITÍ NENÍ LICENCE GARANTOVÁNA ANI NELZE PŘEDPOKLÁDAT JEJÍ POSKYTNUTÍ. DALŠÍ INFORMACE LZE ZÍSKAT OD MPEG LA, L.L.C. VIZ [HTTP://WWW.MPEGLA.COM](http://www.mpegla.com)
- \* HDMI, logo HDMI a High-Definition Multimedia Interface jsou obchodními známkami nebo registrovanými obchodními známkami HDMI Licensing LLC ve Spojených státech i dalších zemích.
- \* Veškeré další obchodní známky jsou vlastnictvím jejich příslušných vlastníků.

## Information on software license

The following open source software component is included in this product:

- \* Posix Compatibility Layer  
Portions of this software is  
CYGPKG\_POSIX  
All rights reserved. Copyright © 1990, 1999 The Regents of the University of California.
  - \* MIPS HAL  
Portions of this software is  
CYGPKG\_HAL\_MIPS  
All rights reserved. Copyright © 1992 The Regents of the University of California.
  - \* Standard C Library  
Portions of this software are  
CYGPKG\_LIBC\_STDIO Copyright © 1990 The Regents of the University of California.  
CYGPKG\_LIBC\_STDLIB Copyright © 1990, 1992, 1993 The Regents of the University of California.  
CYGPKG\_LIBC\_STRING Copyright © 1988 Regents of the University of California.  
CYGPKG\_LIBC\_TIME Copyright © 1999 Kungliga Tekniska Hogskolan (Royal Institute of Technology, Stockholm, Sweden).
- All rights reserved.

## Dimension

LT-24...

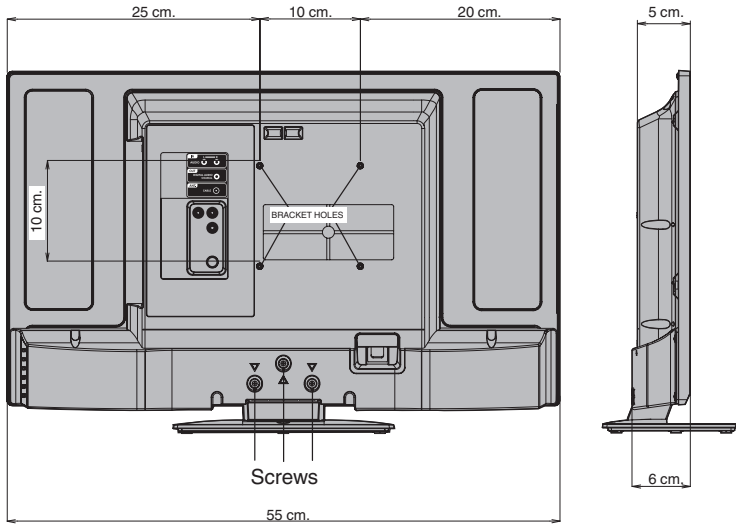

LT-29...

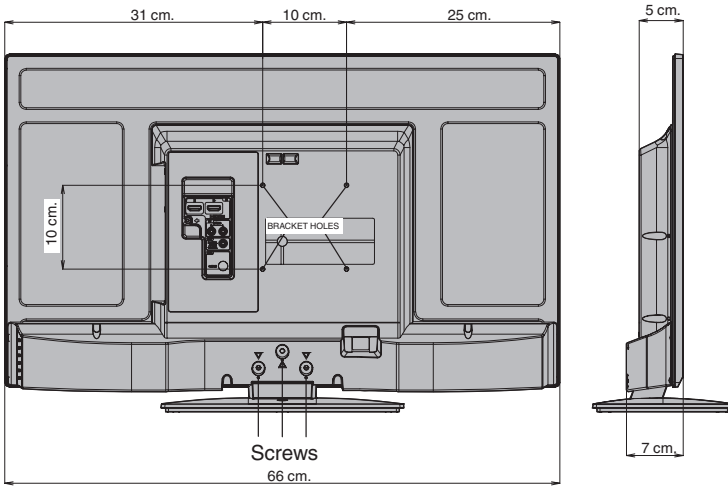

LT-39...

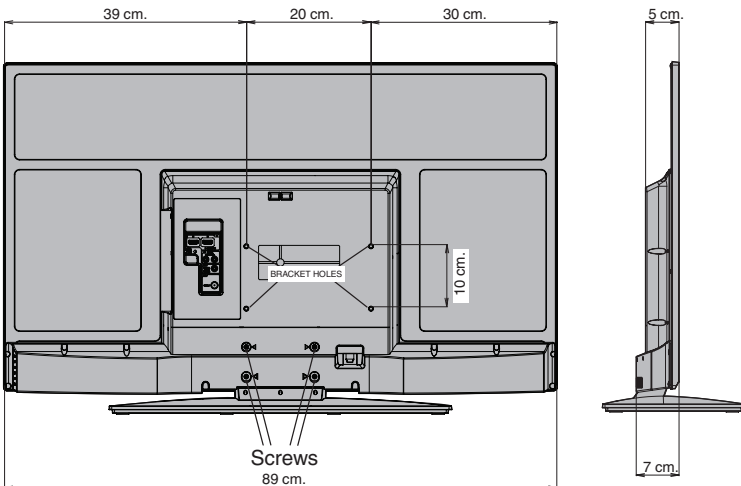

# JVC

## **ZÁRUKA**

Na tento výrobek se vztahuje dvouletá záruka od data nákupu. Pokud během tohoto období vznikne porucha, laskavě se obraťte na nejbližší prodejnu Tesco. Laskavě s sebou přineste originální účtenku za nákup. Tato záruka žádným způsobem neovlivňuje vaše práva spotřebitelů.

Czech Trade 420 272 087 111 <http://www.itesco.cz/>

## Vlastnosti

- 16:9 LCD obrazovka
- Technológia LED podsvietenia
- DVB-T-HDTV-tuner
- Sprievodca elektronickým programom (EPG) pre DVB
- Mediálny USB prehrávač
- Automatické vypnutie
- PVR (Osobný videorekordér)
- Časový Posuv
- Nový tenký dizajn\*

### Poznámka k batérii (platné iba v EÚ)

Chráňte svoje životné prostredie – kontaktujte miestne úrady, kde vám poskytnú informácie o bezpečnom zlikvidovaní vybitých batérií. Prečiarknutý symbol smetného koša znamená, že použité batérie by ste nemali likvidovať s bežným domácim odpadom! Pre použité batérie je zavedený samostatný zberový systém, ktorý umožňuje správnu likvidáciu a recyklovanie v súlade s aktuálnou legislatívou. Podrobnosti o zberových a recyklačných schémach získate na miestom úrade.

### Informácie pre DVB-T funkciu

- Akákoľvek funkcia k digitálnej televízii (s logom DVB) je dostupná iba v rámci krajiny alebo oblasti, kde sú takéto signály vysielané. U predajcu si overte, či je možné prijímať DVB-T signál v zóne, kde žijete.
- Odstráňte CAM pre príjem DVB-T, ak bola vložená.
- Kvôli DVB-T príjmu musí byť pripojená DVB-T anténa.
- Dokonca aj keď televízia vyhovuje DVB-T špecifikáciám, kompatibilita budúceho digitálneho DVB-T vysielania nie je zaručená.
- Niektoré funkcie digitálnej televízie nemusie byť v niektorých krajinách dostupné.
- DVB-T systém, ktorý sa nachádza v tomto zariadení je FTA (Voľný vo vzduchu).

Vážený zákazník,

[Európska únia]

Toto zariadenie vyhovuje platným európskym smerniciam a predpisom týkajúcich sa elektromagnetickej kompatibility a elektrickej bezpečnosti.

Európsky zástupca výrobcu je:

ORION ELECTRIC (POLAND) SP.ZO.O.

OSTASZEWO 57 87-148 LYSOMICE

POLAND

\* Mimoriadne tenký rám vám umožňuje viac, ako iba plný náhľad na televíznej obrazovke. Teraz uvidíte aj čierny rám obrazovky (pribl. 3 mm).



### Informácie pre užívateľov o likvidácii starých prístrojov a batérií Vyrobené po 13.8.2005

Elektrické, elektrotechnické zariadenia a batérie sa nesmú likvidovať spolu s domácim odpadom. Nechajte ich recyklovať v mieste na to určenom. Obráťte sa na miestne úrady, alebo na vášho predajcu, ako tovar recyklovať.

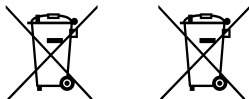

#### Produkty

#### Upozornenie:

Označenie Pb pod symbolom pre batériu ukazuje, že táto batéria obsahuje olovo.

#### Batérie

Pri správnej likvidácii týchto produktov, pomôžete zachovať prírodné zdroje a pomôžete, aby sa zabránilo možným negatívnym vplyvom na životné prostredie a ľudské zdravie, ktoré by inak boli spôsobené nevhodnou likvidáciou týchto výrobkov.

#### LIKVIDÁCIA BATÉRIÍ

Pri likvidácii batérií dodržiavajte vnútroštátne predpisy na likvidáciu odpadu. ZABRÁŇTE skratu batérií ani ich nevhadzujte do vody, do nádob na bežný komunálny odpad ani do ohňa. Z vybitých batérií môže uniknúť kvapalina a poškodiť jednotku. Včas ich vymeňte.

Vlastnosti .....	2
Obsah .....	3
Dôležité bezpečnostné informácie .....	4
Rozmiestnenie ovládacích prvkov .....	7
Dial'kový ovládač .....	8
Pripojenie antény .....	10
Automatické nastavenie .....	11
Výber vstupného zdroja .....	11
Výber jazyka obrazovky .....	12
Vyhľadávanie staníc .....	12
Manuálne vyhľadávanie kanálov .....	12
Nastavenie kanála .....	13
Automatická synchronizácia .....	13
Časovač zapnutia/vypnutia .....	13
Základná obsluha .....	14
Teletext .....	14
Stereo príjem v analógovom kábli režimu	
televízneho kanála .....	15
Poznámky k DVB-T systému .....	16
Nastavenie hesla (Rodičovská zámka) .....	17
EPG (Sprievodca elektronickým programom) .....	17
Ďalšie praktické funkcie .....	18
Veľkosť a rozlíšenie obrazu .....	20
Formát obrazu .....	21
Informácie pre funkciu nahrávania .....	22
Nahrávanie televízneho programu .....	22
Pozrite si nahraný program .....	22
Príprava USB zariadenia na prehrávanie	
nahrávok s časovým posuvom .....	22
Časový posuv .....	23
Nahrávanie EPG .....	23
Obsluha médií .....	24
Mediálny prehradač .....	24
Prehrávateľné typy súborov .....	24
Súbory na prehrávanie .....	25
Pripojenie HDMI alebo DVI zariadenia	
k HDMI vstupu .....	26
Pripojenie k inému zariadeniu .....	26
Tabuľka riešenia problémov .....	28
Technické údaje .....	29
License information .....	30

## Dôležité bezpečnostné informácie

Táto jednotka bola vyrobená v súlade so všetkými aktuálnymi bezpečnostnými predpismi. Nasledovné bezpečnostné pokyny by mali chrániť používateľov pred nesprávnym používaním a nebezpečenstvami, ktoré sú spojené s takýmto používaním.

- Napriek tomu, že toto zariadenie bolo starostlivo vyrobené a starostlivo skontrolované pred opustením továrne, môžu sa, ako nakoniec pri všetkých elektrických zariadeniach, vyskytnúť možné problémy. Ak zbadáte dym, nadmerné nahromadenie tepla alebo iný neočakávaný úkaz, mali by ste okamžite odpojiť zástrčku z elektrickej zásuvky.
- Zabezpečte, aby bola jednotka dostatočne ventilovaná! Nikdy ju neumiestňujte vedľa alebo pod závesy!
- Táto súprava by mala byť pripojená iba k AC 220 – 240 V/50 Hz napájaniu – nepokúšajte sa ju pripájať k akémukoľvek inému typu zdroja napájania.
- Výstup zásuvky musí byť nainštalovaný v blízkosti zariadenia a musí byť ľahko dosiahnuteľný.
- Akékoľvek opravy musia byť vykonávané iba kvalifikovaným servisným personálom.
- Túto jednotku neotvárajte. Neodborný pokus o opravu jednotky môže byť nebezpečný a potenciálne môže spôsobiť nebezpečenstvo požiaru.
- Udržujte mimo hľadavcov. Hlodavce (a aj papagáje) veľmi radi hryzú elektrické káble.
- Zvíra môže spôsobiť skrat (nebezpečenstvo požiaru!) a môžu si spôsobiť smrteľné poranenie elektrickým prúdom.
- Pri vyťahovaní z napájania vždy držte zástrčku. Neťahajte za kábel. Kábel sa môže preťažiť a spôsobiť skrat.
- Nikdy nevykonávajte mokré čistenie. Na čistenie používajte iba vlhkú látku, rovnakú ako pri čistení nábytku.
- Neponárajte ani nenamáčajte vo vode!
- Jednotku umiestnite tak, aby sa nikto nemohol potknúť o kábel.
- Jednotku vám odporúčame nainštalovať na stól bez nárazov, aby ste sa vyhli akémukoľvek nebezpečenstvu spadnutia.
- Nezabudnite, že batolaťá by mohli jednotku stiahnuť zo stola alebo skrinky pomocou kábla. Deti by sa pri tom mohli poraniť.
- jednotku nepoužívajte v blízkosti tepelných zdrojov. Puzdro a kábel by sa mohli následkom tepla poškodiť.
- Dávajte pozor, pretože deti zvyknú kopírovať to, čo robia dospelí! Cez ventilačné otvory nestrkajte žiadne predmety!
- Ventilátory musia zostať otvorené! Na jednotku nesmiete ukladať žiadne noviny ani ju ničím prikrývať!
- Diaľkový ovládač nie je hračka! Deti by mohli prehltnúť batérie. Ak dôjde k prehltnutiu batérie, okamžite vyhľadajte lekársku pomoc.
- Obrazovka je vyrobená zo skla a pri poškodení sa môže rozbiť. Pri zbieraní ostrých sklenených kúskov buďte opatrní.
- Mohli by ste sa poraniť alebo sa môže poškodiť jednotka.
- Ak je jednotka namontovaná na stene, kontaktuje obchod, kde ste ju zakúpili a nechajte montáž na odborníkov. Nedokončená inštalácia vám môže spôsobiť poranenia.
- Vykonanie preventívnych opatrení pred pádom
  - Ak nevykonáte tieto opatrenia, jednotka môže spadnúť a môže vás poraniť.
  - Kontaktujte obchod, kde ste jednotku kúpili, kde získate všetky podrobnosti o týchto opatreniach.
- Pri použití televízneho stojana
  - Uistite sa, že jednotka je úplne na stojane a že je umiestnená v strede.
  - Dvierka stojana nenechajte otvorené.
  - Mohli by ste sa poraniť pri páde alebo rozbití jednotky, alebo ste si mohli pricviknúť prsty. Ak máte deti, buďte mimoriadne opatrní.
- Jednotku neukladajte na povrchy, ktoré by mohli byť predmetom vibrácií alebo nárazov.
- Počas búry s hrmením chráňte jednotku tak, že odpojíte napájací kábel a anténu. Varovanie: Nedotýkajte sa konektora antény.
- Ak sa chystáte opustiť svoj domov na dlhšiu dobu, z bezpečnostných dôvodov odpojte napájací kábel.
- Jednotka sa počas prevádzky zohreje. Jednotku ničím neprikrývajte, aby ste predišli prehriatiu. Ventilačné otvory nesmú byť ničím blokované. Neukladajte v blízkosti radiátorov. Neukladajte na priame slnečné žiarenie. Pri umiestnení na poličku nechajte 10 cm voľný priestor okolo celej jednotky. V okolí televízora nechajte nejaké voľné miesto (Správna policová zostava).
- Zariadenie nevystavujte kvapkaniu alebo špliechaniu, neumiestňujte naň predmety naplnené vodou, ako napríklad vázy.  
Rozliate tekutiny na jednotke môžu spôsobiť vážne poškodenie. Jednotku vypnite a odpojte napájanie, potom pred opätovným použitím jednotky kontaktujte kvalifikovaný servisný personál.

### **Aby ste sa vyhli životu ohrozujúcemu poraneniu elektrickým prúdom venujte prosím pozornosť nasledovným pokynom:**

- Chráňte pred vlhkosťou. Nikdy nepoužívajte vo vani ani v saune.
- Nikdy nepoužívajte v blízkosti vane, sprchy alebo bazéna.
- Jednotku nikdy nepoužívajte ak je vlhká. Môže to tiež znamenať kondenzáciu vlhkosti, ktorá sa vyskytne cez zimu ak studenú jednotku prinesiete do vykúreného bytu. Pred prevádzkou jednotky počkajte, obzvlášť ak bola prenášaná cez zimu, až kým sa studená jednotka nezohreje na izbovú teplotu.
- Na kábel neukladajte ťažké predmety. Mohla by sa poškodiť elektrická izolácia.
- Poškodené káble alebo zástrčky nikdy neoblepujte izolačnou páskou. Mali by byť opravené alebo vymenené kvalifikovaným servisným personálom.
- Túto jednotku nikdy nepoužívajte, ak má poškodenú skrinku. Ak je skrinka poškodená, nevykonávajte žiadne provizórne opravy – ak je to potrebné, mala by byť skrinka vymenená za novú.
- Pred čistením jednotku odpojte od zdroja napájania.
- Nikdy sa nepokúšajte opraviť poškodený napájací kábel izolačnou páskou – mal by ho opraviť alebo vymeniť odborník. V blízkosti kábla nenechajte svoje domáce zvierata. Zvieratá, ktoré hryzú kábel si môžu spôsobiť smrteľné poranenie elektrickým prúdom a mohli by spôsobiť aj nebezpečenstvo pre ostatných.

## Dôležité bezpečnostné informácie

### Pripojenie stojana

#### POZNÁMKA:

- Odpojte AC kábel.
- Skôr ako začnete, rozprestrite tlmiaci materiál cez oblasť základne, na ktorý televízor položíte.
- Televízor neopierajte o obrazovku o ostré predmety a nevyvíjajte na ňu silný tlak, pretože by sa mohla poškodiť.
- Uistite sa, že postupujete podľa pokynov. Nesprávna inštalácia stojana môže viesť k pádu televízora.

- 1) Jednotku položte na prednú stranu na stôl.
- 2) Spodnú dosku stojana (je súčasťou dodávky) vyrovnajte tak, ako je to na obrázku. Pasuje iba v jednom smere. Uistite sa, že kolíky pretŕčajú cez otvory.
- 3) Pozorne podržte základňu na mieste a zabezpečte ju skrutkami (4x16mm) LT-24HA48Ex3, LT-29HA48E/ LT-39HG48Ex4 (je súčasťou dodávky).

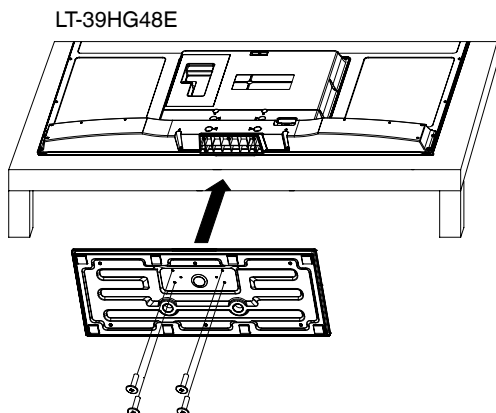
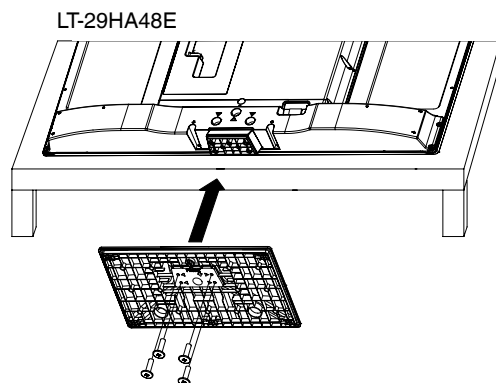
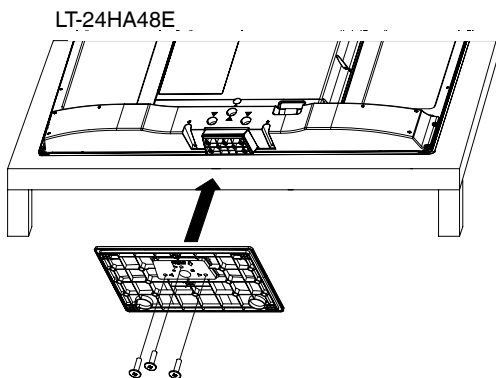

#### POZNÁMKA:

- Ak chcete odpojiť základnú dosku, vykonajte tieto kroky v opačnom poradí.

### Demontáž základne

Pri montáži na stenu musíte demontovať základňu. Spravíte to tak, že odstránite skrutky (J, viď strana 10) zo zadnej strany. Vyberte celú základňu. Pripevníte (LT-24HA48E/LT-29HA48E: 100x100mm, LT-39HG48E: 200x100mm) stenovú montážnu súpravu VESA.

### Poznámky pri montáži televízora na stenu

- Pred montážou na stenu starostlivo skontrolujte umiestnenie montážnych otvorov televízora. (Pozrite „Rozmery“ vo vnútri zadného krytu)

**VAROVANIE** Aby ste predišli požiaru, nikdy neumiestňujte na hornú stranu alebo do blízkosti televízora žiadnu sviečku ani otvorený plameň.



### Varovanie pre slúchadlá

Hlasná hudba môže nenávratne poškodiť váš sluch, preto pri počúvaní slúchadiel nastavujte hlasitosť na príliš vysokú úroveň, obzvlášť na dlhšie obdobia.

### Presúvanie jednotky alebo prenášanie na rukách

**Ak jednotku presúvate ďalej, odpojte napájací kábel a odpojte anténu, pripájacie káble a všetky zariadenia proti pádu.**

- Presúvanie bez toho, aby ste to spravili môže vyústiť do poškodenia napájacieho kábla, požiaru, poranenia elektrickým prúdom alebo poranenia z dôvodu pádu jednotky.

**Rozbalenie a prenos jednotky by mali vykonávať dvaja alebo viac ľudí a jednotka by mala byť pri tom vzpriamená.**

**Ak má televízny stojan kolieska, odmontujte ich od stojana a zatlačte počas podopierania jednotky.**

- Pri stláčaní stojana sa uistite, že jednotka je podopieraná, pretože v opačnom prípade by mohla spadnúť a mohla by vás poraniť.
- Keďže je zariadenie ťažké, môže spôsobiť na drevených stoloch s mimoriadne mäkkým povrchom zárezy.
- Leštidlo na nábytok môže spôsobiť koróziu a rozleptanie gumených nožičiek. Na stole môžu byť viditeľné odtlačky. Preto by ste mali používať iba televízne stolíky, ktoré boli vyrobené na tento účel.

### Pri inštalácii jednotky na televízny stojan s kolieskami, kolieska zabezpečte.

- Ak nie sú kolieska zabezpečené stojan by sa mohol pohnúť a mohol by vám spôsobiť poranenie. Pri umiestnení stojana na mäkkom povrchu, ako je napríklad podložka alebo koberec, odstráňte kolieska.

### Vzdialenosť medzi očami a obrazovkou by mala byť 3 – 4-krát dlhšia ako výška obrazovky.

- Pozeranie z príliš blízkej vzdialenosti môže spôsobiť tlak vo vašich očiach.

### Pri inštalovaní monitoru na stôl si dávajte pozor, aby ste tento stojan nedali na kraj.

- Mohlo by to spôsobiť pád stojana, spôsobiť vážne poranenie deťom alebo dospelým a vážne poškodenie monitora.

**Možné nepriaznivé efekty na LCD obrazovku:** Ak na LCD obrazovke dlhšiu dobu zostane pevný (nepohyblivý) vzor, obraz môže byť natrvalo zafarbený na paneli LCD televízora a spôsobovať nepatrné ale trvalé zdvojenie obrazu. Tento typ poškodenia NIE JE KRYTÝ VAŠOU ZÁRUKOU. Počas zobrazovania nasledovných formátov alebo obrazov, nenechávajte svoj televízor dlho zapnutý:

- Pevné obrazy, ako napríklad burzový telegraf, vzory videohier, logá televíznych staníc a internetové stránky.
- Špeciálne formáty, ktoré nepoužívajú celú obrazovku. Napríklad pozeranie média v letterbox štýle (16:9) na normálnom zobrazení (4:3) (Čierne lišty na hornej a dolnej strane obrazovky), alebo prezeranie média v normálnom štýle (4:3) na širokej obrazovke (16:9) (Čierne lišty na pravej a ľavej strane obrazovky).

### Pozor!

Pokyny na čistenie vášho LCD televízora.

### Bezpečnostná poznámka:

Pred začiatkom čistenia úplne vypnite napájanie a odpojte zástrčku u elektrickej zásuvky.

Dávajte pozor, aby ste nepoškriabali plastový predný panel – je veľmi citlivý na náhodné poškriabanie (napr. nechtami alebo inými ostrými predmetmi). (Počas čistenia nemajte na sebe šperky, ktoré by mohli poškriabať povrch (ako sú napríklad prstene, hodinky atď.)). Na čistenie používajte látku bez chlpuv a čistú vodu, ale uistite sa, že látka je úplne vyžmýkaná tak, že je iba vlhká a nie mokrá – uistite sa tiež, že je látka čistá a nemôže spôsobiť poškriabanie povrchu.

Súpravu utierajte s minimálnym tlakom.

Na čistenie nepoužívajte štandardné kvapaliny na umývanie okien. Alkohol/amoniak z takéhoto prostriedku rozpustí ochrannú vrstvu predného displeja.

Nikdy nepoužívajte rozpúšťadlá alebo riedidlá. Nikdy nepoužívajte špeciálne čistiace prostriedky, ktoré sú navrhnuté na čistenie počítačových monitorov alebo na obrazovky televízorov. Nakoniec opatrne utrite do sucha pomocou suchej látky bez chlpuv.

Na čistenie súpravy nepoužívajte papierové utierky ani vreckovky - papier sa môže po navlhčení rozpadnúť alebo môže za sebou zanechať prachovú stopu. Niektoré druhy papiera tiež môžu byť abrazívne a mohli by poškriabať vašu obrazovku.

### Šetrenie energie

Vysoká spotreba energie je dosiahnutá iba pri maximálnom jase osvetlenia displeja. Maximálny jas je potrebný iba pri dennom svetle, aby ste získali svietiaci obraz v plnom kontraste. Pri menšom osvetlení prostredia, napr. večer, môže byť obraz príliš jasný a môže oslepuvať. Jas displeja môže byť znížený v ponuke Podsvietenie (viď str. 18). Ak je Podsvietenie nastavené na menšiu hodnotu, môžete ušetriť až 30 % energie.

### Poznámka:

- Najväčší efekt ušetrenia energie sa dosiahne pri minimálnom nastavení Podsvietenie.

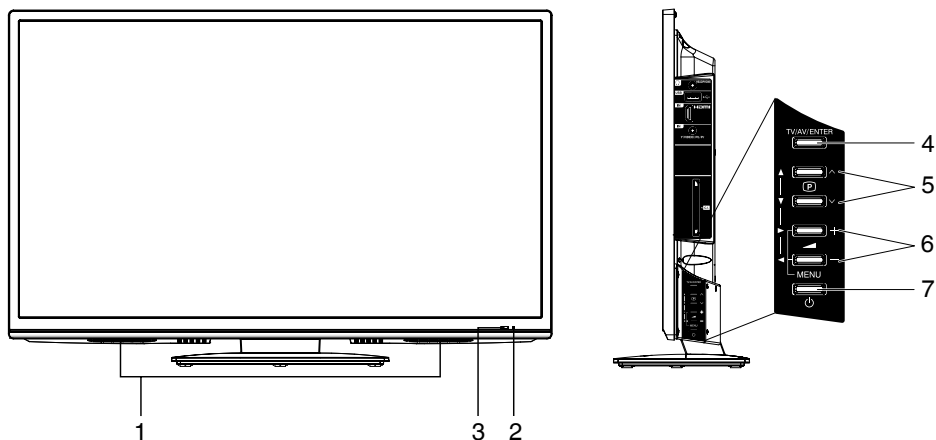

### Popis kontroliek a ovládacích prvkov

#### 1. Reprodukory

2. **Kontrolka napájania:** Kontrolka napájania sa rozsvieti na červeno v pohotovostnom režime a na zelené v režime zapnutia.

#### 3. Snímač diaľkového ovládania

4. **Tlačidlo TV/AV/ENTER:** Vyberte režim vstupu. V ponuke: Použitie ako tlačidlo **ENTER**.

5. **☐ (Kanál) tlačidlá ▲/▼/▲/▼:** Stlačením ▲ zmeníte na kanál s najvyšším číslom v pamäti. Stlačením ▼ zmeníte na kanál s najnižším číslom v pamäti. V ponuke: Nastavenie.

6. **▲ (Hlasitosť) +/- ◀/▶ / tlačidlá ponuky:** Volume / In Menu: Hlasitosť/V ponuke: Zobrazenie obrazovky ponuky. Na 1 sekundu podržte stlačené **▲ (Hlasitosť) +/-** a zobrazí sa ponuka.

7. **⏻ tlačidlo (napájania):** Príprava: Napájací kábel pripojte k AC220 – 240 V/50 Hz. Ak chcete vojsť do pohotovostného režimu alebo ak chcete zapnúť napájanie, stlačte tlačidlo napájania.

Ak chcete odpojiť hlavné napájanie, zariadenie najskôr vypnite pomocou diaľkového ovládača. Skôr, ako odpojíte napájanie, počkajte, kým sa nerozsvieti červená kontrolka. Nedodržanie tohto pokynu môže zabrániť, aby televízor uložil (zapamätal si) aktuálne nastavenia.

Na kompletné odpojenie od siete, odpojte dodaný napájací kábel zo zásuvky.

## Dial'kový ovládač

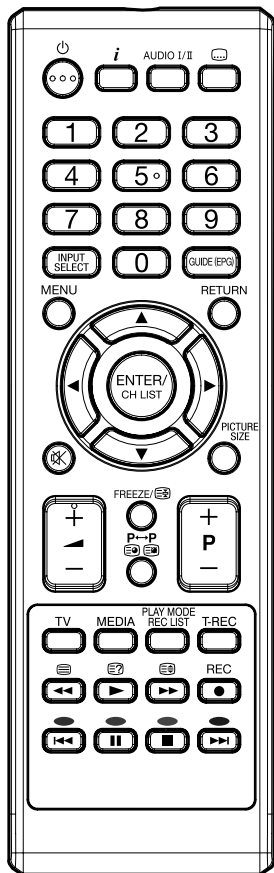

	Funkcia	Strana
	Prechod do pohotovostného režimu alebo zapnutie napájania	11
	Zobrazenie čísla umiestnenia programu	14, 15
	Výber medzi dostupným zvukom vysielania	14, 15
	Zobrazenie titulkov	14, 22
	Výber kanála Výber strany teletextu Zadanie hesla Výber dátumu a času	14 15 17 23
	Výber zdroja vstupu	11, 27
	Zobrazenie EPG (Sprievodca elektronického programu)	17, 23
	Aktivovanie ponuky / V ponuke sa vrátite o 1 krok	
	Opustíte ponuku	
	Tlačidlá kurzora	
	Memorovanie CH LIST (ZOZNAM KANÁLOV)	14
	Tlačidlá kurzora	
	Zapnutie/Vypnutie zvuku	
	Výber formátu obrazu	14, 21
	Hlasitosť	
	Pozastavený obraz Podržanie textovej strany	14 15
	Prepínanie medzi aktuálnym kanálom a naposledy vybraným kanálom Výber podstránky	15
	Zmena televízneho kanála alebo teletextovej strany hore alebo dole	14,15
	Vyberte, ak chcete ovládať televízor	
	Ak chcete vstúpiť do mediálneho prehrávača	24
	Vstup do zoznamu nahraných súborov Vyvolanie obrazovky režimu prehrávania	22 25
	Nahrávanie televízneho programu Nahrávanie EPG	22 23
	Zap. teletextu/Text Mix/Vyp.	14
	Odokrytie odpovedí kvízovej stránky Nagryvanie Funkcja Time Shift	15 23
	Zväčšenie teletextu	15
	Tlačidlá rýchleho textu/TOPTextu Nagryvanie programu televízneho i Funkcja Time Shift	14 22
	Tlačidlá ovládania pre prehrávanie USB	25

## Diaľkový ovládač

### Vkladanie batérií

Používajte batérie typu UM-4 (Veľkosť AAA).

Nepoužívajte staré ani slabé batérie. Diaľkový ovládač nemusí fungovať správne pri nízkom napätí z takýchto batérií. Vybité batérie vymeňte za nové. Nikdy sa nepokúšajte nabíjať normálne batérie – mohlo by to spôsobiť výbuch.

#### Poznámka:

- Z vybitých batérií môže unikať korozívny elektrolyt, ktorý môže spôsobiť poškodenie diaľkového ovládača – preto vybité batérie okamžite vymeňte.
- Batérie by nemali byť vystavené nadmernému teplu, ako je napríklad slnečné žiarenie, požiar apod.

- 1** Otvorte kryt priehradky na batérie.



- 2** Batérie vložte tak, ako je to zobrazené nižšie, so správnou polaritou.

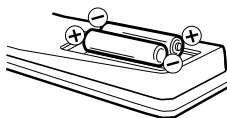

- 3** Zatvorte kryt priehradky na batérie.

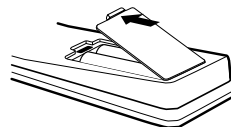

### Vzdialenosť prevádzky diaľkového ovládača

Diaľkovým ovládačom mierne presne na snímač diaľkového ovládania.



Diaľkové ovládanie nebude fungovať normálne v nasledovných prípadoch:

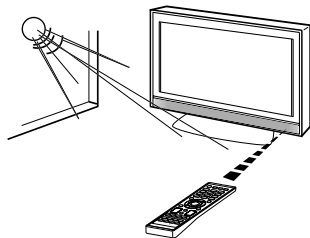

- a) Ak jasné slnečné svetlo svieti priamo na prednú stranu jednotky.

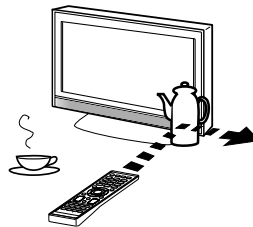

- b) Ak sa medzi jednotkou a diaľkovým ovládačom nachádza prekážka.

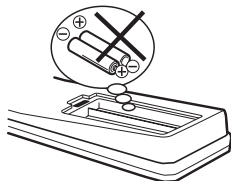

- c) Ak neboli batérie nainštalované v súlade so správnou polaritou.

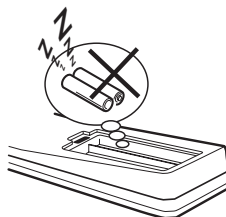

- d) Ak sú slabé batérie.

## Pripojenie antény

**Poznámka:** Pred pripojením ďalších aplikácií:

- Aby ste sa vyhli možnému poškodeniu súpravy uistite sa pri pripájaní, že všetky položky sú vypruté a odpojené od napájania.
- Zostavte požadované pripojenie.
- Po dokončení pripájania opätovne pripojte napájanie do jednotky a znovu ju zapnite.

Anténu pripojte podľa nižšie uvedeného zobrazenia (C). Pripojenia k iným zariadeniam sú vysvetlené neskôr na str. 26-27. Ak máte problémy s príjmom, kontaktujte odborníka na anténu.

### Zadná strana

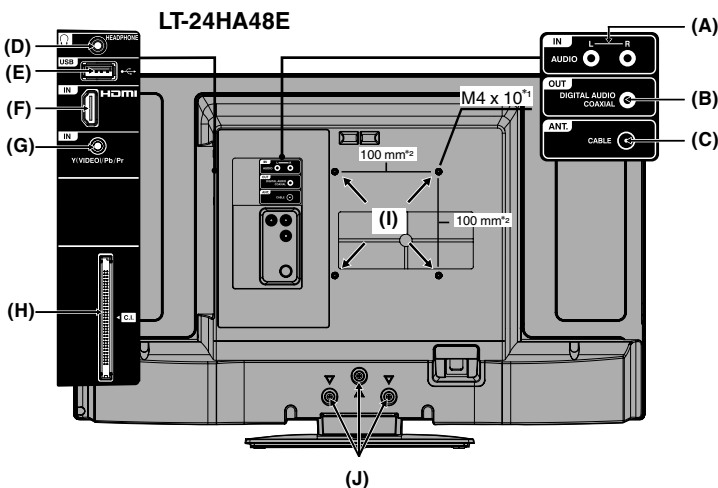

(A) **AUDIO (L/R) IN:** Vstup zvuku pre komponent/AV (Zdieľanie). Pozri str. 26 - 27.

(B) **DIGITAL AUDIO COAXIAL výstup:** Výstup digitálneho zvuku. Viď str. 26.

(C) **ANT.:** Pripojte anténu. Zabudovaný tuner prijíma všetky DVB-T kanálov.

(D) **Konektor HEADPHONE:** K tomuto konektoru pripojte slúchadlá s mini prípojkou (3,5 mm).

(E) **USB vstup:** Pozri str. 22-25. Používanie tohto portu inou, ako servisnou osobou, môže viesť k zrušeniu záruky.

(F) **Vstup HDMI(LT-29HA48E/LT-39HG48E:HDMI1/2/3):** Viď str. 26.

(G) **Y(VIDEO)/Pb/Pr vstup:**

Vstup pre analógový AV-signal/Komponentný-signal. Pozri str.26-27.

**Poznámka:** Vstup AV-ZVUK je zdieľaný so vstupom KOMPONENTNÝ ZVUK.

(H) **C.I. slot: pre CA- modul (CAM)** (ak ho podporuje platový poskytovateľ televíznych služieb). **Poznámka:** Ak chcete zabrániť poruchám a poškodeniam uistite sa pred vkladáním alebo vyberaním karty CAM, že televízor je vypnutý.

(I) **Otvory na konzolu:** Sem pripevnite montážnu konzolu (nie je súčasťou dodávky).

(J) Ak chcete zavesiť televízor na stenu, odstráňte tieto skrutky a potom odmontujte stojan. Skôr ako začnete, rozprestrite tmiaci materiál cez oblasť základne, na ktorú televízor položíte.

### LT-29HA48E/LT-39HG48E

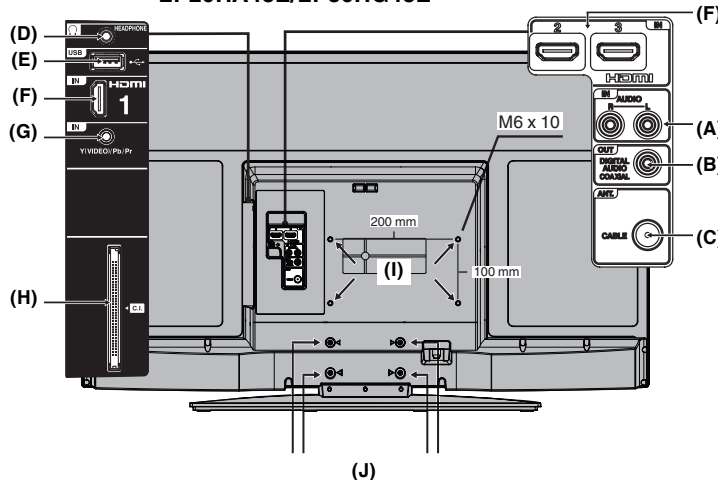

### LT-29HA48E

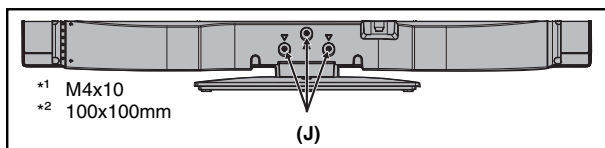



## Automatické nastavenie

Pri prvej prevádzke po zakúpení sa zobrazí ponuka „Počiatkové nastavenie“. Tento proces však môžete opakovať pomocou systémovej ponuky (pozri stranu 19).

### Príprava:

Zapnite televízor (pozri str. 7) a pripojte anténu.

- 1 Zobrazí sa ponuka Počiatkové nastavenie. Stlačte ▲ alebo ▼ a vyberte požadovaný jazyk. Potom stlačte ► alebo ENTER.

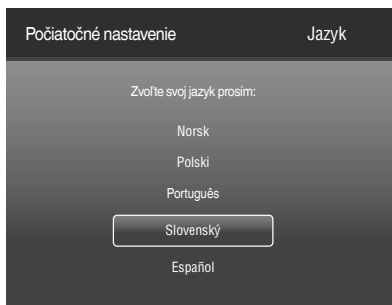

- 2 Stlačte ▲ alebo ▼ a vyberte svoju krajinu. Potom stlačte ► alebo ENTER.

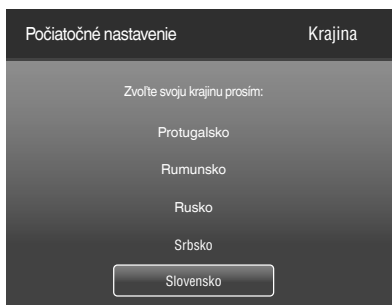

- 3 Stlačte ▲ alebo ▼ a vyberte „Režim doma“ a potom stlačte ► alebo ENTER.

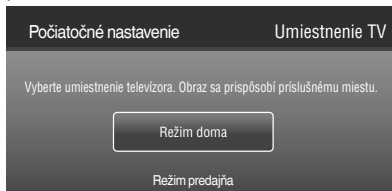

- 4 Ak zrušíte Aut. vypnutie (pozri stranu 19), stlačte ▲ alebo ▼, vyberte Vyp. a potom stlačte ► alebo ENTER.



- 5 Teraz pripojte DVB-T anténu. Stlačte ▲ alebo ▼ a vyberte „Preskúmať“. Potom stlačte ► alebo ENTER.

Pre potvrdenie sa v percentách zobrazí lišta s procesom ladenia.

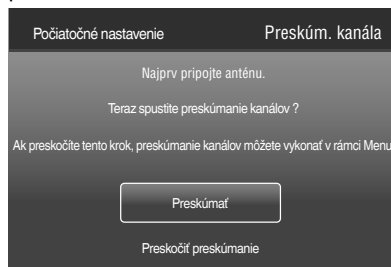

### Poznámka:

- **Buďte trpezliví – dokončenie procesu automatického ladenia môže trvať niekoľko minút.**

- 6 Keď sa displej načíta na 100 %, stlačením ENTER opustíte ponuku.

### Poznámka:

- Ak chcete zrušiť automatické ladenie, stlačte RETURN, potom počas procesu stlačte ◀ a vyberte „ÁNO“, alebo počas ladenia stlačte RETURN.

**PROCES AUTOMATICKÉHO LADENIA SA SÁM SPUSTÍ IBA PRI PRVOM SPUSTENÍ ZARIADENIA. TENTO PROCES VŠAK MÔŽETE REŠARTOVAŤ POMOCOU SYSTÉMOVEJ PONUKY (viď stranu 19).**

- Ak počas tohto procesu automatického nastavenia neviete nastaviť správny jazyk a krajinu, budete musieť vybrať svoj uprednostňovaný jazyk tak, ako je to zobrazené na strane 12 (Výber jazyka obrazovky).

## Výber vstupného zdroja

Stlačte INPUT SELECT a pozrite si signál z iného zariadenia, ktoré je pripojené k vášmu televízoru, ako je napríklad video alebo DVD prehrávač. Môžete vybrať akýkoľvek vstupný zdroj, záleží od toho, ktoré vstupné konektory používate na pripojenie vašich zariadení.

Ak chcete vybrať zdroj vstupu videa, stlačte ▲/▼ a potom stlačte ENTER.

## Výber jazyka obrazovky

- 1 Stlačte **MENU**. Potom stlačte ◀ alebo ▶, vyberte „Nastavenie“ a potom stlačte ▼ alebo **ENTER**.



- 2 Stlačte ▲ alebo ▼ a vyberte „Jazyk OSD“, potom stlačte ◀ alebo ▶ a vyberte požadovaný jazyk.
- 3 Ponuku opustíte stlačením **RETURN**.

## Vyhľadávanie staníc

**Varovanie! V kroku 3 sa vymažú všetky predtým uložené DVB-T kanály. Potom sa automaticky spustí nové vyhľadávanie kanálov.**

**Príprava:**

Uistite sa, že vaša anténa je pripojená k vstupu antény (pozri stranu 10). Potom stlačte **MENU**.

- 1 Stlačte ◀ alebo ▶, vyberte „TV“ a potom stlačte ▼ alebo **ENTER**.
- 2 Stlačte ▲ alebo ▼, vyberte „Kanály“ a potom stlačte ▶ alebo **ENTER**.
- 3 Stlačte ▲ alebo ▼ a vyberte „Preskúvanie kanála“, potom stlačte ▶ alebo **ENTER**. Stlačte ◀ alebo ▶ a vyberte požadovanú krajinu, potom stlačte **ENTER**.



- 4 Preskúvanie kanála vyhľadá dostupné televízne kanály a uloží ich v správnom poradí.



- 5 Po 100 % uložení televízneho programu sa automaticky vrátite k normálnej televíznej obrazovke.

## Manuálne vyhľadávanie kanálov

**Príprava:**

Vyberte „Man. presk. anal.“ alebo „Presk. jedného RF“ v kroku 3 Vyhľadávanie staníc.

**Man. presk. anal.**

Stlačte ▲ alebo ▼ a vyberte „Presk. vzostupne“ alebo „Preskúmať zostupne“ a spustíte vyhľadávanie. Potom stlačte ▶ alebo **ENTER**.

**Presk. jedného RF**

Vyberte RF kanál, ktorý chcete nastaviť a potom stlačením **ENTER** spustíte vyhľadávanie.

Tu si môžete overiť silu a kvalitu vybranej služby. Ak je to potrebné, upravte smer DVB-T antény, aby ste dosiahli maximálnu silu signálu.

## Nastavenie kanála

Automatické predvolenie staníc ukladá stanice v špecifickom poradí. Ak si to však želáte, môžete toto poradie zmeniť.

- 1 Stlačte **MENU**. Stlačte ◀ alebo ▶, vyberte „TV“ a potom stlačte ▼ alebo **ENTER**.
- 2 Stlačte ▲ alebo ▼, vyberte „Kanály“ a potom stlačte ▶ alebo **ENTER**.
- 3 Vyberte požadovanú možnosť a potom stlačte ▶ alebo **ENTER**.

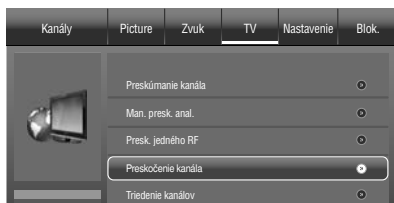

**Popis každej možnosti nastavenia:**

**Preskočenie kanála:** Stlačte ▲ alebo ▼ a vyberte kanál, ktorý chcete preskočiť, potom stlačte **ENTER**. Zobrazí sa symbol ✓.

**Triedenie kanálov:** Stlačte ▲ alebo ▼ a vyberte kanál, ktorý chcete presunúť, potom stlačte **ENTER**. Zobrazí sa symbol ✓.

Stlačte ▲ alebo ▼, vyberte umiestnenie, kam chcete kanál presunúť a potom stlačte **ENTER**.

**Editovanie kanála:** Stlačte ▲ alebo ▼ a vyberte kanál, ktorý chcete upraviť, potom stlačte **ENTER**. Zobrazia sa nasledovné možnosti.

- **Číslo kanála:** Stlačením tlačidiel **0 - 9** zadajte číslo požadovanej polohy v pamäti a potom stlačte **ENTER**.

- **Názov kanála:** Stlačte **ENTER** a zadajte režim upravovania, potom stlačte ▲/▼ a vyberte požadované písmeno, alebo ◀ vymažte písmeno, potom stlačte **ENTER**.

- **Frekvencia (iba pre analógový televízor):** Hodnotu frekvencie môžete tiež zadať priamo pomocou **číselných tlačidiel (0 - 9)**, potom stlačte **ENTER**.

- **Systém farieb (iba pre analógový televízor):** Systém farieb bol predvolený na Automaticky. Tu nič nemeňte. Akékoľvek zmeny môžu spôsobiť rušenie obrazu alebo zvuku.

- **Systém zvuku (iba pre analógový televízor):** Správny systém zvuku už bol nainštalovaný. Akékoľvek zmeny môžu spôsobiť rušenie obrazu alebo zvuku.

**Jemné dol. anal. kanála (iba pre analógový televízor):** Už správne a optimálne nainštalované. Tu nič nemeňte. Akékoľvek zmeny môžu spôsobiť rušenie obrazu alebo zvuku. Mohlo by byť ovplyvnené aj video.

**Vymazať zoznam kanálov:** Stlačte ◀ vyberte „OK“ a **ENTER** a vymažete všetky kanály.

## Automatická synchronizácia

Táto funkcia môže zobraziť čas na základe informácií o DVB signáli.

Ak chcete nastaviť čas ručne, vyberte „Vyp.“ podľa nasledovného a potom vykonajte možnosti „Dátum“ a „Čas“.

- 1 Stlačte **MENU**. Stlačte ◀ alebo ▶ a vyberte „Nastavenie“ stlačte ▼ alebo **ENTER**, potom stlačte ▲ alebo ▼ a vyberte „Nastavenie času“, potom stlačte ▶ alebo **ENTER**.
- 2 Stlačte ▲ alebo ▼, vyberte „Čas“ a potom stlačte ▶ alebo **ENTER**. Stlačte ▲ alebo ▼ a vyberte „Aut. synchronizácia“, potom stlačte ◀ alebo ▶ a vyberte „Vyp.“.



- 3 Stlačte ▲ alebo ▼ a vyberte „Dátum“ alebo „Čas“, potom stlačte ◀ alebo ▶, **0 - 9** a zadajte správny čas.
- 4 Ponuku opustíte stlačením **RETURN**.

## Časovač zapnutia/vypnutia

Táto funkcia vám umožňuje programovať televízor, aby sa v nastavený čas automaticky zapol alebo vypol.

- 1 Stlačte **MENU**. Stlačte ◀ alebo ▶ a vyberte „Nastavenie“, stlačte ▼ alebo **ENTER** a potom stlačte ▲ alebo ▼ a vyberte „Nastavenie času“, potom stlačte ▶ alebo **ENTER**.
- 2 Stlačte ▲ alebo ▼, vyberte „Čas“ a potom stlačte ▶ alebo **ENTER**. Stlačte ▲ alebo ▼ a vyberte „Časovač zapnutia“ alebo „Časovač vypnutia“, potom stlačte ◀ alebo ▶ a vyberte „Vyp.“, „Zap.“ alebo „Once“.
  - Ak nastavíte „Časovač zapnutia“, môžete nastaviť aj „Kanál pri zapnutí“.
- 3 Ponuku opustíte stlačením **RETURN**.

## Základná obsluha

### Výber kanála

Pomocou číselných tlačidiel.

Príklad:

- Č. 2: Stlačte **2**.
- Č. 29: Stlačte **2** a do 2 sekúnd stlačte **9**.
- Č. 929: Stlačte **9**, **2**, **9** podľa vyššie uvedeného.

Stlačte **P** + alebo – a prepnite na kanál vyššie alebo nižšie. Toto bude trvať pribl. 2 sekundy. Ak automatické vyhládavanie uloží iba 5 staníc, zobrazí sa iba týchto 5. Preskočené kanály sa nezobrazia (pozri str. 13).

### Zoznam kanálov

Zoznam kanálov zobrazuje zoznam každého prijímateľného programu.

Stlačením **CH LIST** zobrazíte zoznam kanálov.

Stlačte **žlté** tlačidlo a vyberte nastavenia zobrazenia.

Stlačením **▲** alebo **▼** a potom stlačte **ENTER** vyberte požadovaný kanál.

Stlačením **CH LIST** zobrazíte vybraný kanál.

### Informačný displej

Stlačte **i** sa zobrazia informácie o programe.

- Ak stlačíte **i** dvakrát a 3-krát, zobrazí sa viac informácií.

Nasledovný obrázok je príkladom prijmu DVB kanála.

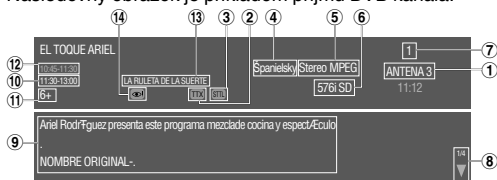

- 1 Názov kanála
- 2 Dostupný DVB teletext
- 3 Dostupné DVB titulky
- 4 Jazyk zvuku
- 5 Formát zvuku
- 6 Formát videa
- 7 Číslo kanála
- 8 Je tam viac ako 2 strany.
- 9 Podrobnosti o programe
- 10 Dĺžka ďalšieho programu
- 11 Rodičovská zámka
- 12 Dĺžka programu
- 13 Názov programu
- 14 Zvuk pre zrakovo postihnutých

### Jazyk zvuku/titulkov pre DVB kanál

Ak má aktuálne sledovaný DVB kanál viac ako jeden jazyk zvuku alebo jazyk titulkov, môžete ich zmeniť každým stlačením tlačidla **AUDIO I/II** alebo **🗨️**.

Stlačte **AUDIO I/II** niekoľkokrát a vyberte jazyk zvuku.

- Stlačte **🗨️** na vyberte jazyk Titulkov.

### Poznámka:

- Niektoré DVB vysielania nemusia poskytovať služby jazyku titulkov.
- Keď je vybraný DVB kanál so zvukom HE-AAC, zvuk bude vychádzať ako PCM audio z konektora DIGITÁLNEHO AUDIO KOAXIÁLNEHO výstupu.

### Pozastavený obraz

Ak chcete nehybný obraz, stlačte **FREEZE**. Ak chcete nehybný obraz zrušiť, stlačte **FREEZE** opätovne.

### Poznámka:

- Počas zastaveného obrazu nie je funkcia Režim obrazovky k dispozícii. (Ak stlačíte **PICTURE SIZE**, režim fotografie sa zruší.)
- Počas prehrávania súboru s filmom v režime MEDIA nie je funkcia nehybného obrazu k dispozícii.

### Poznámka:

- Počas televízneho alebo externého režimu vstupu nie je prijímanie signálu, televízor prejde do pohotovostného režimu po pribl. 15 minútach.
- Niektoré funkcie sú aktivované a deaktivované s rovnakým tlačidlom. Ostatné na aktivovanie potrebujú tlačidlo **RETURN**.

### Teletext

Teletext sa vyberie stránka po strane. Táto jednotka dokáže automaticky uložiť až 899 strán, ale môžete do nich vstúpiť až po ich uložení. Toto môže chvíľu trvať.

Ponuka jazyku teletext umožňuje inštaláciu jazyka teletext.

Zobrazené sú iba tie jazyky, ktoré sú podporované kanálom.

### Fastext/TOptext

Fastext/TOptext je teletext so špeciálnym priečinkom.

Na dolnej strane obrazovky sa nachádzajú štyri polia s rôznymi farbami (červené, zelené, žlté a modré). Tieto polia vám umožňujú priamy prístup na strany, ktoré sú vnútri zobrazené. Farebné tlačidlá na diaľkovom ovládači zodpovedajú príslušným farebným poliam. Stlačte príslušné farebné tlačidlo a aktivujte požadované farebné pole.

### Zapnutie/Vypnutie teletextu

Teletext nevysielajú všetky kanály.

Vyberte kanál, ktorý zobrazuje teletext.

Stlačte **🗨️**. Teraz uvidíte stranu teletextu.

(Ak sa zobrazí „100“ bez akejkoľvek textovej informácie, môže to znamenať to, že kanál, ktorý ste vybrali nepodporuje teletext.)

Opätovne stlačte **🗨️**. Televízna obrazovka sa rozdelí na dve a teletextové informácie a aktuálne vysielanie sa zobrazia naraz.

Opätovným stlačením **🗨️** teletext vypnete.

Opätovným stlačením **🗨️** teletext znovu zapnete. Teraz sa zobrazí posledná strana, ktorá bola uložená.

### Poznámka:



- Kým je teletext zapnutý, nemôžete vybrať žiadny iný kanál. Ak chcete prepnúť na iný kanál, vypnite teletext.

## **Výber strany**

Stlačajte **P +** alebo **-**, až kým sa nezobrazí požadovaná strana. Alebo ... zadajte číslo požadovanej strany pomocou **10 číselných tlačidiel**.



Ak niečo nesprávne zadáte, jednoducho zadajte celé 3-ciferné číslo nesprávnej strany a potom opätovne zadajte požadované číslo. Alebo ... stlačte jedno z nasledovných farebných teletextových tlačidiel, aby sa zobrazila strana Fasttext/TOPText.

## **Podržanie stránok**

Niektoré strany sú rozdelené do podstránok podľa kanála. Podstránky sa automaticky zobrazia za sebou podľa toho, ako sú vysielané. Ak chcete podržať stranu, stlačte . Ak chcete zobraziť nasledovnú stranu, stlačte  opätovne.

## **Priamy výber podstránok**

Ak je to potrebné, môžete podstránky vyberať priamo. Môžete použiť jednu z dvoch činností.

1. Stlačte   ak chcete vybrať podstránku (S \* \* \* \*). Zadajte **0 0 0 2**. Kým sa podstránka 0002 zobrazí, môže to trvať niekoľko minút.

Alebo:

2. Počkajte niekoľko sekúnd a dostupné podstránky sa zobrazia vľavo hore na obrazovke. Svoju stránku vyberte pomocou **◀** alebo **▶**.

## **Zväčšenie**

Ak chcete zväčšiť zobrazenie, stlačte .

Zväčší sa aj horná aj dolná polovica obrazovky.

Po každom stlačení  prepínate medzi zobrazením hornej alebo dolnej obrazovky, alebo plným obrazom.

## **Odpovedanie na kvízové otázky**

Niektoré strany obsahujú kvízové otázky s ukrytými odpoveďami.

Ak chcete zobraziť odpoveď, stlačte .

## **Stereo príjem v analógovom kábli režimu televízneho kanála**

Na televíznej obrazovke môžete vidieť každý typ signálu Stereo, Nicam mono a Dual I/II, atď., ak stlačíte **j**.

**Keď je dostupný príjem 2-kanálového zvuku, môžete vybrať uprednostňovaný zvuk pomocou tlačidla AUDIO I/II.**

Po každom stlačení **AUDIO I/II** sa zvuk kanála prepne na alternatívny dostupný kanál.

### **Poznámka:**

- V prípade zlého príjmu môže byť rušený aj stereo zvuk.
- Zobrazený multiplexný zvuk po stlačení **j** je zvuk vybraný používateľom. Nemusí byť rovnaký ako vysielaný program.

## Poznámky k DVB-T systému

DVB-T sa momentálne stále vyvíja. Môžete získať informácie o aktuálnom stupni vývoja od vášho odborného predajcu.

Ako digitálna služba DVB-T v podstate funguje inak, ako predchádzajúci príjem analógového televízora.

### Možnosti príjmu:

Na rozdiel od káblovej televízie sa DVB-T prijíma cez izbové alebo strešné antény. Izbová anténa je dostatočná na príjem v oblasti príjmu DVB-T vysielača. Izbová anténa môže byť možno potrebná na príjem v periférnej oblasti. Existujúce strešné antény môžu byť otočené do iných smerov.

Kontaktujte svojho špecializovaného predajcu a zistíte informácie o umiestnení oblastí príjmu alebo periférnych oblastí. Mimo periférnej oblasti nemôžete získať DVB-T príjem. Rady pri rušení príjmu získate u certifikovaného odborníka na antény. Tuner tohto zariadenia nedokáže poskytnúť prevádzkové napätie aktívnym izbovým anténam. Aktívne izbové antény musia byť vybavené samostatným napájaním.

### Kvalita príjmu:

DVB-T príjem funguje v princípe buď vynikajúco alebo vôbec. V kvalite príjmu nie je plynulý prechod s stálou redukciou. Digitálne rušenie sa vyskytuje v maximálnom rozsahu príjmu:

obraz zamŕza, obraz je štvorčekový, zvuk sa rozpadáva alebo príjem vynecháva, to všetko vždy dokopy. Ak zbadáte rušenie DVB-T príjmu, nie je to zvyčajne porucha televízneho zariadenia. Ak máte rušenie príjmu, kontaktujte odborníka na antény. Kontrola kvality DVB-T príjmu nie je zahrnutá v bezplatnej záruke poskytnutej výrobcom televízneho zariadenia.

### Kvalita obrazu a zvuku:

Samostatný vysielač vysiela až 4 televízne kanály na jednej vysielačej frekvencii. Toto je možné vďaka kompresii v súlade s MPEG štandardom, ktorý je podobný ako ukladanie digitálnych údajov na DVD. Rýchlosť prenosu údajov DVB-T je len o niečo nižšia; momentálne je max. prenosová rýchlosť videa pribl. 4 MB/sek. a maximálna prenosová rýchlosť zvuku je 256 kB/sek. Viditeľné rušenie (napr. štvorčekový obraz) môže vyústiť do mimoriadne nízkej rýchlosti prenosu údajov napriek vynikajúcej kvalite príjmu v okolí vysielača. Štvorčekové obrazy nie sú poruchou prijímača. Sú výsledkom nízkej prenosovej rýchlosti vysielaných údajov. Digitálny DVB-T zvuk mlžie byť vysielačom do digitálneho zosilňovača cez digitálny výstup na vašom televízore.

### Formát obrazu:

Obrazy sú vysielačom vo formáte 4:3, formáte 4:3 letterbox (s čiernymi pásmi nad a pod obrazom) a pokrivenom formáte 16:9 (bez čiernych pásov). Max. vysielačom rozlíšenie je momentálne 704 x 576.

### Rodičovská zámka

Ako pri DVD, aj DVB-T poskytuje prístup obmedzený vekom. Momentálne nie sú týmto obmedzením vybavené žiadne kanály. Toto zariadenie však už poskytuje funkciu nastavenia heslom chráneného prístupu podľa veku, ktoré funguje iba ak sú vysielačom príslušné kanály.

### Aktualizácia DVB-T

Norma DVB-T vyčlenila prenos aktualizácií firmvéru. Prenos aktualizácií firmvéru sa nazýva Over Air Download, v skratke OAD.

Ak bude tento výrobok potrebovať v budúcnosti aktualizáciu, môžete ju prijať pomocou DVB-T. Ak je detegovaný dostupný softvér na aktualizáciu, zobrazí sa potvrdzujúca správa, či sa môže táto aktualizácia spustiť. Pri sťahovaní postupujte podľa pokynov na televíznej obrazovke.

### EPG (Sprivodca elektronickým programom)

EPG je súčasť DVB-T-signalu s 8-denným rozvrhom. Tento televízor dokáže prijímať a zobrazovať EPG informácie zahrnuté v DVB.

## Nastavenie hesla (Rodičovská zámka)

Rodičovská zámka je funkcia poskytovateľa kanála. Toto nie je podporované kanálom, rodičovská zámka je bez funkcií. Momentálne nie sú kanály, ktoré podporujú funkciu rodičovskej zámky.

- 1 Stlačte **MENU**. Stlačte ◀ alebo ▶ a vyberte „Blok.“, potom stlačte ▼ alebo **ENTER**.
- 2 Stlačte „0 0 0 0“ pomocou číselných tlačidiel (0 - 9). (Toto je východiskové heslo.)
- 3 Stlačte ▲ alebo ▼ a nastavte „BLOK. SYST.“ stlačte ◀ alebo ▶ a vyberte na „Zap.“, potom stlačte ▲ alebo ▼ a vyberte požadovanú možnosť. Potom stlačte ▶ alebo **ENTER**.

**Zablok. kanála:** Stlačte ▲ alebo ▼ a vyberte požadovaný kanál, potom stlačte **ENTER** a nastavte Zablok. kanála na aktívne alebo neaktívne.

**Parental Guidance (iba režim DTV):** Stlačte ◀ alebo ▶ a vyberte požadovanú úroveň Hodnota pre vek (Žiadny/4-18).

### Zmeniť heslo:

- Nové heslo  
Zadajte svoje nové heslo (ak ste zabudli nové číslo, zavolajte prosím servisné stredisko).
- Potvrdiť heslo  
Po zadaní nového hesla musíte pre potvrdenie zadať rovnaké heslo.

**Vymazať všetky:** Stlačte ◀ alebo ▶ a vyberte „OK“, potom stlačte **ENTER**. Všetky nastavenia sa vrátia na normálne nastavenia.

- 4 Niekoľkokrát stlačte **RETURN** a vráťte sa do normálnej obrazovky.

Ak počas prepínania medzi kanálmi vyberiete službu s rodičovským ohodnotením (vyššie ako vaše nastavenie) a „BLOK. SYST.“ je vybraná možnosť „Zap.“, kanál sa uzamkne. Zobrazí sa obrazovka na zadanie hesla. Ak chcete pozerat kanál, zadajte heslo.

## EPG (Sprievodca elektronickým programom)

Sprievodca ponukou zobrazuje dostupný zoznam programov iba na nasledovných 8 dní, vrátane dnešného.

- 1 Ak chcete zobrazit sprievodcu ponukou, stlačte **GUIDE (EPG)**.



- 1 Zoznam služieb:

Uvádza všetky služby, ktoré sú momentálne k dispozícii.

Ako rolujete cez zoznam služieb stlačením ▲ alebo ▼.

- 2 Zoznam udalostí:

Uvádza udalosti v mriežke alebo riadkoch.

Ak chcete prechádzať zvyšnými udalosťami stlačte ◀ alebo ▶.

Do predchádzajúceho alebo nasledovného dňa v zozname úloh môžete jednoducho prejsť stlačením **červeného** alebo **zeleného** tlačidla (údaje s informáciami o programe, ktorý momentálne pozeráte sú zobrazené v ľavom hornom rohu).

- 2 „Zobrazit detail“ zobrazujú rozšírený popis udalosti.

Každým stlačením **žltého** tlačidla bude text rolovať o stranu nižšie.

- Podrobný text sa nezobrazí, ak je funkcia „BLOK. SYST.“ nastavená na „Zap.“ a ak je vybraný program uzamknutý. Ak ho chcete zobrazit, musíte zadať heslo.
- Ak chcete pridať harmonogram do zoznamu harmonogramov, stlačte **modré** tlačidlo. (Podrobnejšie informácie nájdete na strane 23.)

Ak chcete vymazať obrazovku ponuky, stlačte **GUIDE (EPG)** alebo **RETURN**.

## Ďalšie praktické funkcie

Vybrané položky	Rady na nastavenie
<b>Picture</b>	
Režim pre obraz	
Standard / Jasné farby / Mäkká / Užívateľ	Podľa vašich svetelných podmienok si vyberte vhodný režim obrazu.
Jas / Kontrast / Sýtosť / Ostrosť / Odtieň	Obraz môžete nastaviť podľa vlastných požiadaviek. <ul style="list-style-type: none"> <li>Odtieň je dostupný iba v režime NTSC signálu alebo komponentného/HDMI signálu s 60 Hz.</li> </ul>
Podsvietenie	Funkciu podsvietenia môžete použiť na nastavenie jasú obrazovky na vylepšenie čistoty obrazu.
Teplota farieb	Štandard (Neutral)/Teplý (Reddish)/Studený (Bluish)
<b>Pokr. nast. obrazu</b>	
DNR	
Stredné / Vysoké / Vyp. / Nízke / Automaticky	Znížením bodového rušenia môžete vyjasniť signál analógového televízora. <ul style="list-style-type: none"> <li>Funkcia „Automaticky“ je dostupná iba v analógovom signáli.</li> </ul>
MPEG NR	
Nízke / Stredné / Vysoké / Vyp.	Podobne, nastavením Noise Reduction (Zníženie šumu) môžete znížiť šum.
<b>Zvuk</b>	
Vyvázenie / Basy / Výšky	Kvalitu zvuku môžete nastaviť podľa vlastných požiadaviek.
<b>Priestorový</b>	
Zap. / Vyp.	Funkcia Surround (Priestor) spracuje zvukový signál na rozšírenie poľa počúvania do šírky a hĺbky, čím sa vytvorí „pseudo priestorový zvuk“ v reproduktoroch televízora. Funkcia funguje so stereo signálmi z vysielania televízora alebo AV vstupu.
<b>Vyrovávač</b>	
Vyp. / Rock / Pop / Naživo / Tanečná / Techno / Klasická / Mäkká	Najvhodnejší režim zvuku si vyberte podľa toho, čo pozeráte.
<b>Stable Sound</b>	
Zap. / Vyp.	Toto automaticky upraví hlasitosť, takže každý kanál a vstup majú rovnakú priemernú hlasitosť.
<b>Sound Type</b>	Uprednostňovaný zvuk môžete nastaviť pomocou ◀▶.
<b>Typ</b>	Môžete nastaviť výstup zvuku.
Normálny / Poškodený zrak	Vyberte typ zvuku pre výstup.
<b>Poškodený zrak</b>	
	Môžete nastaviť výstup zvuku pre zrakovo postihnutých. Zvuk pre zrakovo postihnutých je verbálny komentár, ktorý je vložený na vysvetlenie podrobnej scény paralelne so štandardným zvukom pre ľudí s poškodením zraku. <ul style="list-style-type: none"> <li>Táto možnosť je dostupná, keď je vyššie uvedený „Typ“ nastavený len na „Poškodený zrak“. Stlačte ▶ a vstúpte do nasledovných možností.</li> </ul>
Reproduktor	
Zap. / Vyp.	Vyberte, ak chcete zapnúť/vypnúť zvuk pre ľudí s Poškodený zrak.
Hlasitosť	Môžete nastaviť hlasitosť zvuku pre zrakovo postihnutých.
<b>TV</b>	
Reg. ID pre kraj. (Zobrazí sa, iba ak je vybrané Španielsko alebo Portugalsko)	Nastavenie rôzneho časového pásma pre Španielsko a Portugalsko.
Kanály	Vid' stranu 12-13.
Zoznam rozvrhu	Vid' stranu 17, 23.



## Ďalšie praktické funkcie

Vybrané položky		Rady na nastavenie
Nastavenie		
Jazyk OSD		Vid' stranu 12.
Režim obrazovky		Vid' stranu 21.
Stlmenie modrej		Môžete nastaviť, aby televízor automaticky prepel na modrú obrazovku a vypol zvuk, ak je signál slabý alebo ak chýba.
	Zap. / Vyp.	
Nastavenie času		
Časové pásmo		Ak sa čas zobrazený v informáciách o kanáli líši od aktuálneho času, nastavujte vyváženie času kým sa nezobrazí správne časové pásmo. <ul style="list-style-type: none"> <li>Zvyčajne sa to spraví výberom „Podľa vysielača“.</li> </ul>
Čas		Vid' stranu 13.
Časovač vypnutia		Časovač vypnutia prepne televízor do pohotovostného režimu po uplynutí stanoveného času. Ak chcete zrušiť Časovač vypnutia, nastavte ho na „Vyp.“.
	Vyp. / 10 / 20 / 30 / 40 / 50 / 60 / 90 / 120 Minúty	
Aut. vypnutie		Ak nie sú nastavenie a tlačidlá diaľkového ovládania použité stanovenú dobu podľa tohto nastavenia (3/4/5 hodiny), stav napájania sa automaticky zmení na pohotovostný režim.
	Vyp. / 3 / 4 / 5 hodiny	
Časovač OSD		OSD sa pri tomto nastavení automaticky vymaže.
	Žiadny / 5 / 10 / 15 / 30 / 45 / 60 s	
Titulky		
Titulky	Zap. / Vyp.	Výber zapnutia alebo vypnutia titulkov.
Jazyk dig. Titulkov 1st		Vyberte uprednostňovaný jazyk titulkov, ak má aktuálne sledovaný DVB kanál viac ako jeden jazyk titulkov.
Jazyk dig. titulkov 2nd		Vyberte druhý uprednostňovaný jazyk titulkov, ak aktuálne sledovaný DVB kanál nemá jazyk titulkov, ktorý ste nastavili vo vyššie uvedenej možnosti „Jazyk dig. Titulkov 1st“. Ak kanál „Jazyk dig. titulkov 2nd“ nevysielala druhý jazyk titulkov, ktorý ste tu nastavili, vyberie sa automaticky prvý zobrazený jazyk titulkov.
Typ titulkov		Výber typu titulkov (Normálny/Poškodený sluch).
Teletext		
Jazyk digitál. teletextu		Tu môžete nastaviť prvý uprednostňovaný jazyk videotextu, ktorý sa použije v prípade, že aktuálne sledovaný DVB kanál má viac ako jeden videotextový jazyk. Ak kanál nemá videotextový jazyk, ktorý ste nastavili v „Jazyk digitál. teletextu“, zobrazí sa jazyk videotextu v prvom prijímanom jazyku.
Dekód. jazyka stránky		Nastavenie jazyka strany odkódovania.
Jazyk zvuku		
Jazyk zvuku 1st		Ak má aktuálne sledovaný DVB kanál viac ako jeden jazyk zvuku, vyberte uprednostňovaný jazyk zvuku.
Jazyk zvuku 2nd		Ak aktuálne sledovaný DVB kanál nemá jazyk, ktorý ste nastavili vo vyššie uvedenej možnosti „Jazyk zvuku 1st“, vyberte druhý uprednostňovaný jazyk zvuku. Ak kanál nevysielala „Jazyk zvuku 2nd“, ktorý ste tu nastavili, vyberie sa automaticky prvý jazyk vo vybranom kanáli.
Spoločné rozhranie		Môžete vstúpiť do informačného modulu Spoločné rozhranie z tejto možnosti ponuky. <ul style="list-style-type: none"> <li>Táto jednotka podporuje C.I. kartu „Top Up TV“ a „Boxer“.</li> </ul>
Nastavenie siete		Vid' stranu 22.
Format Disk		USB zariadenia môžete formátovať.
Prvá inštalácia		Vid' stranu 11.
Obnoviť predvol'by		Stlačte ► alebo <b>ENTER</b> a vstúpte do obrazovky resetovania na východiskové nastavenia. Stlačte ◀ a vyberte „OK“, potom stlačte <b>ENTER</b> . Teraz sa spustí resetovanie funkcií televízora.
Blok.		Vid' stranu 17.

## Veľkosť a rozlíšenie obrazu

### Rozlíšenie a kvalita obrazu

Vysielanie širokouhlých filmov v rôznych rozlíšeniach. Nasledovná tabuľka zobrazuje možnosti rozlíšenia pre mediálne vysielanie širokouhlých filmov.

Rozlíšenie širokouhlého signálu	Mediálne vysielanie						
	Analogová káblová televízia	Digitálna káblová televízia	DVB-T	Satelit (DVB-S)	DVD	HDTV satelit (DVB-S2)	Blu-ray disk
432i x 768 (Letterbox)	Áno	Áno	Áno	Áno	Áno	Áno	Nie
576i x 768 (pokrivené)	Nie	Áno	Áno	Áno	Áno	Áno	Nie
720 x 1280 (HD)	Nie	Áno	Nie	Nie	Nie	Áno	Áno
1080i x 1920 (HD)	Nie	Áno	Nie	Nie	Nie	Áno	Áno
1080p x 1920 (HD)	Nie	Nie	Nie	Nie	Nie	Nie	Áno

Najlepšiu kvalitu obrazu dosiahnete ak má vstupný signál rozlíšenie 1920 x 1080i. Ak vstupuje signál s nižším rozlíšením (napr. analogová káblová televízia), je obraz vo viditeľne slabšej kvalite.

Toto sa dá pochopiť nasledovne, ak by bola dostupná rovnaká kvalita obrazu pri nižšom rozlíšení, vysielacie spoločnosti by nemali problémy s odosielaním signálu vo vyššom rozlíšení.

### Prečo existujú rôzne rozlíšenia?

Analogová káblová televízia používa štandardizovaný televízny signál. Každý analogový televízor 4:3, aj keď je starý, dokáže tento signál spracovať. Toto je výhoda štandardizácie. Nevýhodou je, že rozlíšenie sa nezmenilo od konca druhej svetovej vojny. Rozlíšenie bolo max. 576 x 768 viac ako 60 rokov.

Na porovnanie: dnešná funkcia rozlíšenia Full HD je 1080 x 1920.

Analogová káblová sieť ponúka formát 16:9 s nízkym rozlíšením len 432 x 768. Tento vstup pokrýva iba 16 % oblasti obrazovky Full HD. 84 % obrazovky zostane čiernej ak televízor nevykompenzuje zvyšok špeciálnej matematiky. 84 % toho čo vidíte bolo vytvoreného umelo, zväčšením malého vstupného signálu na veľkosť celej obrazovky. Toto je dôvod slabého obrazu analogovej káblovej siete na každom televízore Full HD.

### Kvalita obrazu a čierne pásy

Širokouhlé filmy prichádzajú v rôznych formátoch. Formát je spojený so šírkou a výškou obrazu. Napríklad, so šírkou filmu 16:9 k pomere výšky 16:9 alebo 1.78:1. Iba filmy 16:9 môžu vyplniť obrazovku HD bez toho, aby boli zobrazené čierne pásy. Preto sú čierne pásy vždy viditeľné pri prijímaní iného formátu ako 16:9. Napr. 4:3, 4:3 zobrazuje vertikálne čierne pásy napravo a naľavo.

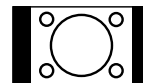

4:3 obraz 1:1 na obrazovke 16:9

Ak sa obraz 4:3 zvýši na formát 16:9, vtedy sa aj tak zobrazí prekrútený (viď obrázok), alebo sa niektoré časti na hornej a dolnej strane obrazu odstrihnú. Toto je úplne normálne a nie je to porucha širokouhlého televízora.

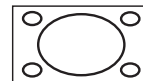

4:3 obraz transfokovaný na obrazovke 16:9

Super širokouhlé filmy sú širšie ako filmy 16:9. Sú napríklad vo formáte 2.4:1 alebo 22:9. Toto je jasne širšie ako 16:9. Preto majú Super širokouhlé filmy zobrazené čierne pásy na hornej aj dolnej strane na akomkoľvek HD televízore.

### Formát a rozlíšenie obrazu

Medzi prijímaným formátom a rozlíšením nie je žiadne spojenie. Super širokouhlý formát môže byť napríklad prijímaný vo všetkých rozlíšeniach, aj v HD rozlíšení 1080i x 1920. Pre HDTV príjem môže nastavenie HDTV zobraziť čierne pásy na hornej a dolnej strane.

## Formát obrazu

### Veľkosť obrazu

Požadovaný formát obrazu môžete nastaviť stlačením tlačidla **PICTURE SIZE**. Tlačidlo **PICTURE SIZE** stláčajte dovtedy, kým sa nezobrazí požadovaný formát.

Stlačením tlačidla prechádzate nasledovnými formátmi: Automaticky, 16:9, 4:3, Zoom1, Zoom2, 1:1 (iba režim DTV/HDMI).

### Automaticky (ATV/DTV/AV iba)

Obraz je automatický, až potom zobrazí displej na vyplnenie formátu, ak je prijímaný WSS-TV signál.

### Príklad:

Ak analógový tuner prijíma obraz letterbox s WSS signálom, vtedy vyzerá výsledný obraz takto:

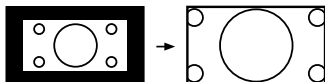

obrázok 1:

Obraz Letterbox sa zlepšil

### WSS:

Verejné vysielacie obsahujú počas vysielania 16:9 identifikácie, WSS signál (Širokouhlá signalizácia), aby sa zabezpečilo automatické premenenie na 16:9.

Väčšina súkromných vysielateľov nevysiela WSS signál. Automaticky nič nerozpoznáva bez WSS signálu a automaticky neupravuje veľkosť obrazu. Pomocou tlačidla **PICTURE SIZE** nastavte požadovanú veľkosť obrazu pre súkromné kanály.

Veľkosť obrazu nie je správna podľa WWS signálu, alebo sa veľkosť neočakávane prepína s chybným vstupom z antény alebo kanála: toto nie je porucha televízora. Nápravné opatrenie: Pre tieto kanály vyberte pevnú veľkosť manuálne pomocou tlačidla **PICTURE SIZE**. Nenastavujte polohu **AUTO**.

### Ostatné formáty

Stláčajte **PICTURE SIZE**, až kým nedosiahnete požadovanú veľkosť.

#### 16:9

Šírka obrazu sa transfokuje rovnomerne.

**16:9** je obzvlášť vhodné pre DVD prehrávače, DVB-T a satelitné prijímače, ktoré môžu vysielat a zobrazovať filmy 16:9 bez čiernych pásov.

V nastavovacej ponuke upravte nastavenie, že je pripojený televízor 16:9.

#### 4:3

Obraz sa zobrazí vo formáte 4:3 s čiernymi pásmi napravo a naľavo.

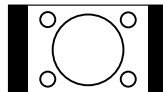

#### Zoom1/Zoom2

Obraz sa vylepší.

#### 1:1 (iba režim DTV/HDMI)

Všetky obrazy sú zobrazené na televíznej obrazovke v pomere 16:9 bez orezania. Toto je iba signál plného rámu 1920 x 1080. Ďalšie formáty (napr. 576p) sú menšie, s čiernym rámom.

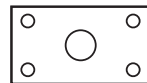

## Informácie pre funkciu nahrávania

### Príprava:

Pripojte externé pamäťové zariadenie k USB portu.

### Poznámka:

- Počas nahrávania bude kontrolka napájania jednotky blikať na zelené a červeno.
- Časový posuv nebude fungovať pre ATV alebo externé vstupy.
- Nahrany program nebudete môcť prehrávať na počítači alebo inom zariadení.
- Nemôžeme zaručiť kompatibilitu so všetkými typmi/ značkami USB pamäti.
- Nepreberáme zodpovednosť za straty súborov vo vašich USB zariadeniach spôsobené pripojením k tejto jednotke.
- Tento televízor bude fungovať iba s USB zariadeniami naformátovanými FAT16/32. Táto jednotka nie je kompatibilná so zariadeniami naformátovanými kvôli funkcii nahrávania s NTFS.
- Nahrany video sa uloží na nasledovné miesto vo vašom zariadení: [koreňový adresár]/pvr/. Prehrávanie spustíte vstupom do ponuky „Médiá“ (Pozri stranu 24.)**
- Nepoužívajte predlžovací USB kábel.
- Počas používania funkcie PVR/Médiá sa tlačítka vypnú. (ak chcete aktivovať tlačítka, musíte zmeniť nastavenie titulkov na Zap.)
- Ak chcete zobraziť tlačítka alebo nahrané programy, stlačte .
- Vezmite na vedomie, že ak váš televízor zlyhá pri dokončovaní vášho programového nahrávania z dôvodu straty signálu alebo napájania, Nezobrazí sa žiadne chybové hlásenie.
- Pre PVR používajte iba USB pamäť alebo HDD. Zhodný formát je FAT16/32.
- Odporúčame vám vysokorychlostné USB zariadenie (viac ako 2MB/s). Pripojenie pomocou USB rozbočovača nie je rozpoznané, zariadenie musíte pripojiť priamo k USB portu na televízore.
- Pripojenie USB zariadenia nájdete v Návode na použitie, ktorý je dodaný s vašim USB zariadením. Odporúčame vám USB zariadenie, ktoré umožňuje prevádzku s menej ako 500 mA/5 V. Táto jednotka dokáže napájať do pribl. 0,8 A/5 V (LT-24HA48E: 1,5A/5V). Ak elektrické napájanie prekročí uvedené množstvo, napájanie pripojeného zariadenia sa môže automaticky prerušiť ako ochranné opatrenie. Pre USB zariadenia s väčšími požiadavkami na napájanie používajte zariadenia, ktoré majú vlastný zdroj napájania.
- Tento výrobok nepripájajte k nešpecifikovaným zariadeniam. Mohlo by sa poškodiť zariadenie a televízor.
- Pri nahrávaní alebo nastavovaní časového nahrávania, skontrolujte, či má vaša USB alebo HDD pamäť dostatočne veľkú voľnú pamäť. Ak nie je pamäť dostatočná, vaše nahrávanie alebo časové nahrávanie sa nemusí uskutočniť, alebo sa počas nahrávania preruší.

## Nahrávanie televízneho programu

Digitálny program (Freeview) môžete nahrávať na kompatibilný USB kľúč alebo externý pevný disk.

- 1 Stlačte **REC** a spustíte nahrávanie. Zobrazí sa informačná obrazovka.
- 2 Ak chcete zastaviť nahrávanie, stlačte **■ (STOP)**. Stlačte **◀** alebo **▶** a na potvrdzujúcej obrazovke vyberte „ANO“, potom stlačte **ENTER**.

## Pozrite si nahraný program

Stlačte **REC LIST**. Zobrazí sa zoznam nahraných súborov. Stlačením **▲/▼/◀/▶** vyberte požadovaný súbor a nahrávanie spustite pomocou **ENTER**.

- Na prehrávanie môžete používať špeciálne funkcie. Pozri stranu 25.

## Príprava USB zariadenia na prehrávanie nahrávok s časovým posuvom

- 1 Stlačte **MENU**. Stlačte **◀** alebo **▶** a vyberte „Nastavenie“, potom stlačte **ENTER**. Stlačte **▲** alebo **▼** a vyberte „Nastavenie siete“, potom stlačte **▶** alebo **ENTER**.
- 2 Vyberte „Automaticky“ alebo „Manuálny“ a potom nastavte svoje zariadenie podľa pokynov na obrazovke.

### Automaticky nastavenie

Stlačte **▲** alebo **▼** a vyberte „Automaticky“, potom stlačte **ENTER**.

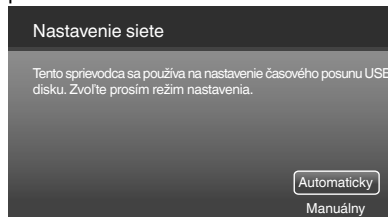

Systém automaticky uskutoční „Prebieha analýza“ ⇒ „Vytvára sa súbor časového posuvu“ ⇒ „Testovanie rýchlosti“ ⇒ Záver.

### Manuálny nastavenie

Stlačte **▲** alebo **▼** a vyberte „Manuálny“, potom stlačte **ENTER**. Stlačte **▲** alebo **▼** a vyberte „Formátovať“ alebo „Preskočiť“, potom stlačte **ENTER**.

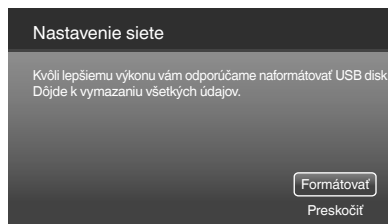

Ak vyberiete „Formátovať“, zobrazí sa potvrdzujúca obrazovka. Vyberte požadovanú možnosť a potom stlačte **▲/▼** a **ENTER**.

Po naformátovaní budete vyzvaní na výber veľkosti nahrávky.

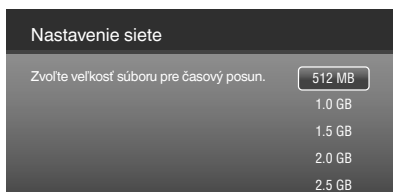

Vyberte požadovanú veľkosť súboru a stlačením **ENTER** vojdite do ďalšej ponuky („Vytvára sa súbor časového posunu“ ⇒ „Testovanie rýchlosti“ ⇒ Záver).

## Časový Posuv

**Digitálny program môžete nahrávať pomocou USB pamäťového zariadenia. Táto funkcia slúži pre vaše pohodlie a umožňuje vám pozastaviť/nahrávať program naživo po dobu, ktorá závisí od veľkosti vlozenej USB jednotky.**

### Príprava:

Pripojte externé pamäťové zariadenie k USB portu.

- 1 Ak chcete začať nahrávať, stlačte tlačidlo ► (**PLAY**). Spustí sa nahrávanie a obraz sa pozastaví.
- 2 Ak si chcete pozrieť nahraný program, opätovne stlačte tlačidlo ► (**PLAY**).
- 3 Ak chcete zastaviť nahrávanie, stlačte počas prezerania nahraného programu ■ (**STOP**). Zobrazí sa vyskakovacie okno, vyberte „ÁNO“ a potom stlačte **ENTER** a potvrdíte zastavenie nahrávania.

## Nahrávanie EPG

### Príprava:

Pripojte externé pamäťové zariadenie k USB portu.

- 1 Stlačte **GUIDE (EPG)** a vstúpte do obrazovky ponuky EPG. Stlačením ▲ alebo ▼ vyberte program, ktorý chcete nahrávať, potom stlačte **modré** tlačidlo a vstúpte na stranu so Zoznam rozvrhu.

### Poznámka:

Do Zoznam rozvrhu môžete vojsť aj stlačením **T-REC** a následným stlačením **modrého** tlačidla.



- 2 Stlačte ▲/▼/◀/▶ a vyberte požadovanú možnosť, potom stlačte **číselné tlačidlá (0-9)** a nastavte dátum a čas.

**Číslo kanála:** Stlačte ◀ alebo ▶ a vyberte číslo kanála. Zobrazia sa informácie o kanáli nižšie.

**Dátum štartu:** Nastavte začiatkový dátum nahrávania/pripomienky.

**Čas začiatku:** Nastavte začiatkový čas nahrávania/pripomienky.

**Dátum zastavenia:** Nastavte čas zastavenia nahrávania.

**Typ rozvrhu:** Vyberte typ programu (Záznam/Pripomienka).

**Typ opakovania:** Vyberte typ opakovania (Raz/Denne/Týždeň).

- 3 Uistite sa, že začiatkový čas je neskorší, ako aktuálny čas. Potom vyberte „Pridať“ a zadajte stranu zoznamu programov.

Na stranu zoznamu naplánovaného nahrávania môžete pridať viac programov stlačením **modrého** tlačidla, alebo ich môžete vymazať stlačením **červeného** tlačidla.

- 4 Keď nastane čas, zobrazí sa dialógové okno pripomienky. Ak chcete nahrávať, stlačte „ÁNO“. Alebo ak nepríde žiadna odpoveď do 30 sekúnd, nahrávanie sa spustí.

### Poznámka:

- Stranu Zoznam rozvrhu môžete zobrazíť výberom „Zoznam rozvrhu“ v ponuke „TV“.
- Keď je televízor v pohotovostnej prevádzke a nastane čas nahrávania, televízor nahrá program bez toho, aby sa zapol. Stav televízora môžete skontrolovať podľa kontrolky napájania na prednej strane televízora (počas nahrávania programu bude kontrolka striedavo blikať na červeno a zeleno).

## Obsluha médií

1 Pripojte USB kľúč ku koncovke USB vstupu.

2 Stlačte **MEDIA**. Zobrazí sa mediálny prehliadač.

### Poznámka:

- Počas vstupovania USB kľúč neodpájajte. Ak tak urobíte, môže sa poškodiť USB kľúč alebo súbory, ktoré sú na ňom uložené. USB kľúč môžete bezpečne odpojiť len vtedy, keď nie je televízor v režime **MEDIA**.
- Všetky údaje na USB kľúči si zálohujte, v prípade, že by ste ich náhodne stratili. Nepreberáme žiadnu zodpovednosť za straty z nesprávneho použitia alebo poruchy.
- Nie všetky veľkokapacitné pamäťové USB zariadenia sú kompatibilné s týmto televízorom.
- Znak, ktorý prejavuje oblasť zobrazenia sa nezobrazí.
- Nemôžeme zaručiť kompatibilitu so všetkými typmi/značkami USB pamätí.
- Môžete používať iba naformátované USB zariadenia FAT16/32 a NTFS.
- Nepoužívajte predlžovací USB kábel.
- Adresár „tshif“ slúži iba pre funkciu nahrávania s časovým posunom. Nedá sa použiť v ponuke Média.

## Mediálny prehliadač

### Mediálny výber

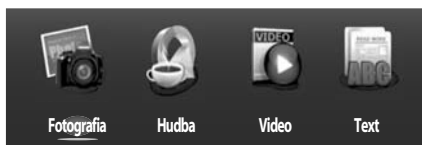

### Výber súboru

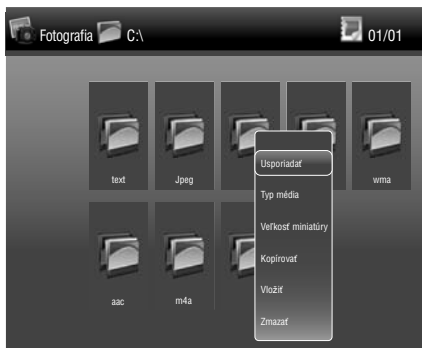

### Obrazovka nahrávania

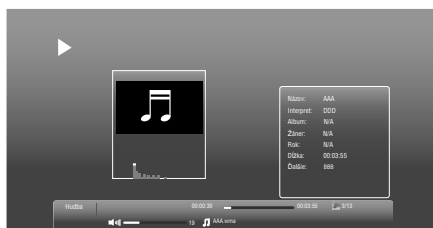

1 Stlačte **◀/▶** a vyberte požadovaný typ média – Fotografia/Hudba/Video alebo Text v možnosti Mediálny výber a stlačte **ENTER**. Zobrazí okno výberu súboru.

2 Vyberte adresár alebo súbor pomocou **▲/▼** / **◀/▶** a potom spustíte prehrávanie pomocou **ENTER**.

Na obrazovke výberu súboru stlačte **MENU** a budete môcť vyvolať rôzne možnosti prevádzky. Možnosť vyberte pomocou **ENTER/▲/▼/◀/▶**.

**Usporiadať:** Výber druhu dátumu/názvu pre zoznam súborov.

**Typ média:** Vyberte požadovaný typ média.

**Veľkosť miniatúry:** Vyberte veľkosť ikony miniatúr.

**Kopírovať/Vložiť/Zmazať:** Môžete kopírovať/vložiť/zmazať súbor. **Keď súbor vymažete, nebudete ho môcť už obnoviť!**

**Rekurzívna analýza / Normálna analýza:** Zobrazenie len súborov, ktoré sú prepojené s aktuálnym adresárom (adresár môže byť s fotografiami, hudbou, videom alebo textom), napríklad; ak je aktuálny adresár fotografia, zobrazia sa iba všetky obrázky v tomto adresári.

**Rám obrázku:** Stlačte **ENTER**. Potom vyberte „Režim jednej fotografie“ a zobrazí sa iba jedna fotografia. Alebo vyberte adresár (napr. C:\) a jedna za druhou sa zobrazia všetky fotografie v tomto adresári. Stlačte **ENTER** a spustíte prehrávanie.

Stlačte **MENU**. Zobrazí sa „Čas spánku“. Stlačte **ENTER** a potom vyberte dĺžku času, kedy vypnúť jednotku. Vyp.: Prehrávanie bude prebiehať nekonečne.

Stlačte **RETURN** a opustíte režim fotografie.

## Prehrávané typy súborov

Fotografia		JPEG (.jpg/.jpeg), BMP (.bmp), PNG (.png)
Hudba		WMA (.wma), WAVE (.wav), AAC-LC (.m4a), HE-AAC (.m4a), MPEG1 (.mp2), MPEG4 (.m4a)
Video	Kontejner	AVI (.avi), MKV (.mkv), MP4 (.mp4/.m4v), PS (.mpg/.mpeg), TS (.ts/.tp/.trp), VOB (.vob)
	Kodek videa	Xvid, MPEG1, MPEG2, MPEG4 SP/ASP, H.264, MJPEG
	Kodek zvuku	MPEG1, MPEG2, MPEG4, AAC, AAC-LC, HE-AAC, PCM/ADPCM, AC3, WMA
Text		Text (.txt)

## Súbory na prehrávanie

- 1 Stlačte **◀/▶** a vyberte Fotografia, Hudba, Video alebo Text v možnosti Výber média a stlačte **ENTER**. Zobrazí sa okno výberu súboru.
- 2 Vyberte adresár alebo súbor pomocou **▲/▼/◀/▶** a potom spustíte prehrávanie pomocou **ENTER**.
  - Ak sa chcete vrátiť na Mediálny výber, stlačte **RETURN**.

Prehrávať súbory môžete pomocou nasledovných tlačidiel na diaľkovom ovládači.

Tlačidlo	Činnosť
▲/▼/◀/▶	Stlačte, ak chcete zobraziť predchádzajúci/nasledovný obraz. Strana dole/hore v režime Textu.
ENTER	Prehrávanie/Pauza/Výber.
▶	Prehrávanie.
	Pauza.
■	Zastaviť
▶▶ P+	Ďalší súbor.
◀◀ P-	Predchádzajúci súbor.
▶▶	Počas prehrávania stlačte, ak chcete vyhl'adávať dopredu.
◀◀	Počas prehrávania stlačte, ak chcete vyhl'adávanie dozadu.
PLAY MODE REC LIST	Stlačte, ak chcete prepnúť režim opakovania.
i	Stlačte, ak chcete zobraziť/skryť okno s informáciami.

### Poznámka:

- Obsah sa zmení v súlade s každou obrazovkou nastavenia média.

Na obrazovke prehrávania stlačte **MENU**. Pomocou príslušnej ponuky prevádzky môžete používať rôzne funkcie. Možnosť vyberte pomocou **ENTER/▲/▼/◀/▶**.

**Pozastaviť/Prehrať** (     )  
Pozastavenie obsahu.

**Opakovať** (     )  
Výber režimu opakovania.

**Náhodne prehrávanie vypnuté/zapnuté** (    )  
Prehrávanie po poradí alebo neusporiadane.

**Otáčiť** (  )  
Otočenie obrázku.

**Dĺžka** (  )  
Zobrazenie času pre prezentáciu.

**Zoom** (  )  
Ak je to možné, zväčšuje malé obrazy.

**Efekt** (  )  
Vyberte požadovanú možnosť efektu do prezentácie.

**Zobraziť info** (     )  
Zobrazenie informácií o aktuálnom obsahu.

**Background Music Zap./Vyp.** (   )  
Zapnutie alebo vypnutie hudby v pozadí.

**Ukryť spektrum** (  )  
Skrytie/Zobrazenie spektra.

**Možnosti textu** (  )  
Záleží od modelu: nefunkčné.

**Len zvuk** (  )  
Ukrytie celého obsahu na obrazovke, stlačením tlačidla **MENU** alebo **ENTER** sa znovu zobrazí.

**Režim pre obraz** (  )  
Výber režimu obrazu.

**Režim obrazovky** (  )  
Výber režimu obrazovky.

**Písmo** (  )  
Nastavenie veľkosti, štýlu a farby písma. Niektoré súbory nefungujú.

### Poznámka:

- Pre veľké obrázky bude čas zobrazenia dlhší, ako nastavený interval prezentácie.

## Pripojenie HDMI alebo DVI zariadenia k HDMI vstupu

HDMI vstup prijíma digitálny zvuk a nekomprimované video z HDMI zariadenia, alebo nekomprimované digitálne video z DVI zariadenia.

**Ak uskutočnite pripojenie k DVI zariadeniu pomocou kábla adaptéra HDMI-do-DVI, bude prenášať iba videosignál, preto je potrebné na prenos zvuku používať externý reproduktor.**

Vyberte režim HDMI vstupu (viď str. 11).

### Jednotky externých mikrofónov

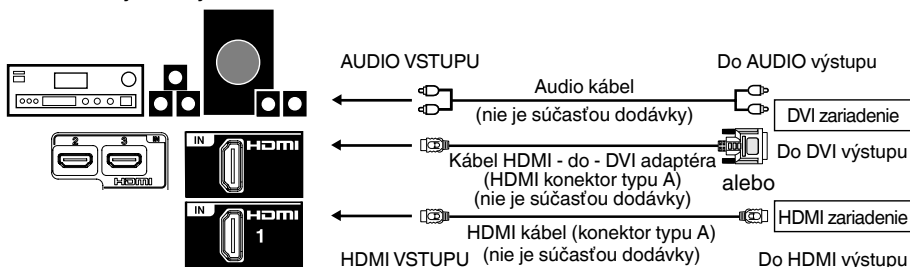

### TV (Zadný/pohľad z boku)

#### Poznámka:

- Pozrite si návod na použitie pre HDMI zariadenie, ktoré chcete nastaviť.
- Táto jednotka nepodporuje počítačový signál z HDMI vstupu.

## Pripojenie k inému zariadeniu

#### Pozor: Príprava:

- Aby ste predišli možnému poškodeniu, odpojte všetky zariadenia od napájania.
- Vykonajte potrebné pripojenia.
- Pred opätovným pripojením vášho zariadenia k napájaniu sa uistite, že všetky pripojenia sú bezpečné a pevné.

#### Poznámka:

- Vyberte správny externý režim vstupu. (Pozri stranu 11).

### 1. Pripojenie videokamery alebo hernej konzoly k AV

- Pripojte video (žltý) kábel zo zariadení k dodanému káblu Mini-pin — (zelený konektor). Potom ho pripojte k jednotke.

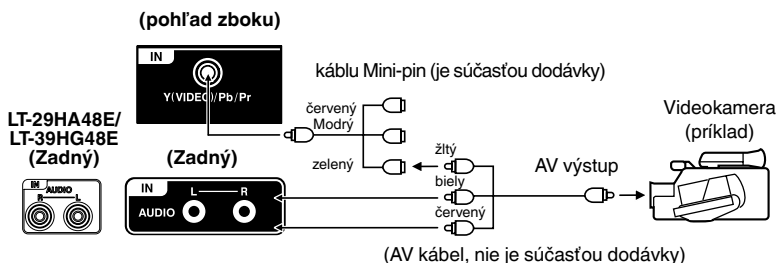

### 2. Pripojenie digitálneho audio systému

Digitálny zosilňovač pripojte k digitálnemu výstupu zvuku na televízore pomocou koaxiálneho digitálneho kábla.

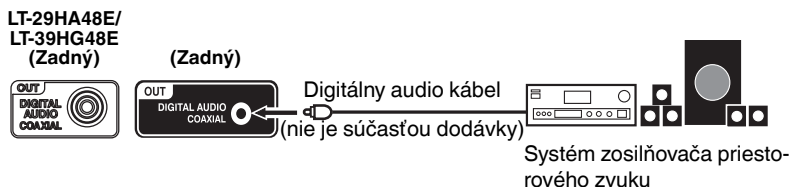



## Pripojenie k inému zariadeniu

### 3. Pripojenie k inému zariadeniu

V ponuke nastavenia vášho prijímača/DVD prehrávača vykonajte nasledovné nastavenia:

Video signál: kompozitný (CVBS)

Televízny formát: 16:9

Hlasitosť: MAX

Ak nespravíte tieto nastavenia správne, kvalita obrazu bude horšia a isté časti obrazu môžu chýbať. Toto nie je porucha tohto televízora.

V prípade, že potrebuje pri nastavení vášho satelitného prijímača/DVD prehrávača pomoc, obráťte sa na príslušné pokyny alebo kontaktujte dodávateľa alebo výrobcu tohto zariadenia.

Na výber teletextu alebo požadovanej televíznej stanice používajte diaľkový ovládač satelitu. Zvyčajne nie je možné ukladať satelitné televízne stanice do štandardného televízora.

Stlačte **INPUT SELECT**, vyberte AV. Niekoľkokrát stlačte **PICTURE SIZE**, až kým sa nezobrazí správna veľkosť.

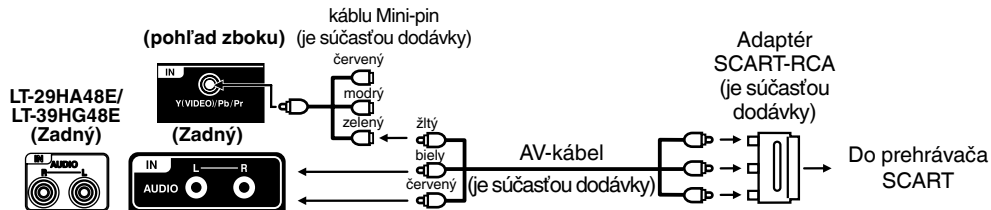

Pripojenie k prehrávaču SCART

### 4. Pripojenie k DVD prehrávaču alebo inému AV zariadeniu pomocou výstupov videa Component

Ak má váš DVD prehrávač (alebo iné zariadenie) výstupné konektory Component Video, použijete vhodné nastavenie vedenia (RCA/Phono) na pripojenie týchto vstupov Component Video na tomto televízore pomocou dodaného kábla Mini-pin tak, ako je to zobrazené – môže to veľmi vylepšiť kvalitu obrazu a výkon. Nezabudnite, že budete musieť pripojiť samostatné vedenia (RCA/Phono) pre zvukové signály.

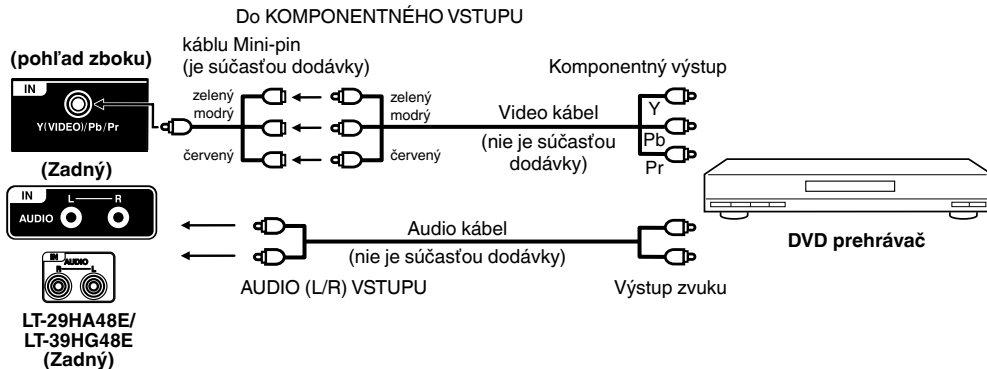

#### Poznámka:

- Vstup Component Video tejto jednotky je na používanie so zariadením, ktoré vysiela prepletené signály (PAL: 576i/1080i alebo NTSC: 480i/1080i) a progresívne signály (PAL: 576p/720p alebo NTSC: 480p/720p).

## Tabuľka riešenia problémov

Pred kontaktovaním servisných služieb si najskôr prečítajte nasledovné.

Príznamy	Možné riešenie	Strana
Žiadny obraz, žiadny zvuk	Zapnite zariadenie. Skontrolujte, či je správne pripojené napájanie. Vyberte správny režim vstupu. Na 1 minútu jednotku odpojte od napájania a potom ju pripojte opätovne.	7 11
Žiadny príjem	Naladili ste televízne stanice? Na diaľkovom ovládači stlačte <b>1</b> . Pripojte anténu. Uistite sa, že zariadenie je zapnuté a nie v pohotovostnom režime.	10 11
Televízor sa vypne ak nie je žiadny vstupný signál antény	Je to normálne. 15 minút po strate signálu antény sa jednotka prepne do pohotovostného režimu.	14
Nedá sa vybrať možnosť Kanál.	Jednotka je nastavená na AV režim. Na diaľkovom ovládači stlačte <b>1</b> .	
Nesprávne farby	Pri prekročení uhla sledovania/okolitej teploty (pozri technické špecifikácie) sa môžu vyskytnúť chyby vo farbe a jase.	
Počas sledovania DVB (digitálneho) kanála počujem zvuk, ale nemám žiadny obraz.	Niektoré kanály ponúkajú iba zvukový obsah. Je to normálne.	
Štvorčekový obraz alebo sa obraz prerušovane zastavuje.	Skontrolujte všetky pripojenia antény. Presuňte anténu ďalej od možného zdroja rušenia. Skúste použiť zosilňovač antény.	10
Niektoré digitálne kanály nie je možné sledovať.	Kontaktujte svojho poskytovateľa služieb a predplaťte si ich.	
Z jednotky môžete niekedy počuť zvuk praskania.	Ak nie je nič chybné s obrazom alebo zvukom, je to zvuk skrinky, kde prechádzajú veľmi jemné sťahovania, ako odpoveď na zmeny izbovej teploty. Nemá to žiadny nepriaznivý vplyv na výkon alebo iné aspekty.	

- LCD panel je vysokotechnologický výrobok, ktorý vám poskytuje kvalitný podrobný obraz. Občas sa na obrazovke môže vyskytnúť niekoľko neaktívnych pixlov ako pevný modrý, zelený alebo červený pevný bod. Toto v žiadnom prípade neovplyvňuje výkon vášho výrobku.

## Technické údaje

	LT-24HA48E	LT-29HA48E	LT-39HG48E
Systém:	Analógový: PAL (B/G, D/K, I), SECAM (B/G, D/K) • Tento výrobok nie je kompatibilný s analógovým vysielaním SECAM L. Digitálny: DVB-T, DVB-T HD (H.264)		
Systém farieb videa:	PAL/SECAM/NTSC 3.58/NTSC 4.43/PAL 60Hz		
Predvolené kanály:	Celkovo 4000 služieb v analógovom a digitálnom		
Frekvenčné pásmo:	Analógový: 45,75 – 858 MHz Digitálny: E2 - E69		
LCD:	TFT antireflexná farebná LCD s aktívnou maticou		
Vstup HDMI:	HDMI vyhovuje (konektor typu A), HDCP vyhovuje Navrhovaná rýchlosť rozkladu: 50 Hz: 576i/576p/720p/1080i/1080p 60 Hz: 480i/480p/720p/1080i/1080p 24 Hz: 1080p HDMI zvuk: 2-kanálový PCM, vzorkovacia frekvencia 32/44,1/48 kHz 16/20/24 bitov na vzorku		
Výstupný výkon:	2,0 W (MAX) x 2	10,0 W (MAX) x 2	
<b>VŠEOBECNE</b>			
Zdroj energie:	AC 220 – 240 V, 50 Hz		
Energetická trieda:	B		A
Viditeľná veľkosť obrazovky (diagonálna):	60 cm/ 24 palcov	72 cm/29 palcov	98 cm/39 palcov
Spotreba energie (menovitý výkon):	45 W	57 W	77 W
Spotreba energie v zapnutom režime:	27 W	39 W	54 W
Ročná spotreba energie*1:	39 kWh	57 kWh	79 kWh
Spotreba energie v pohotovostnom režime:	0,49 W	0,29 W	
Spotreba energie v pohotovostnom režime nahrávania*2:	10,4 W	8,6 W	
Spotreba energie v režime nahrávania*2:	11,5 W	9,6 W	9,7 W
Rozlíšenie obrazovky:	1,366 pixlov (horizontálne) x 768 pixlov (vertikálne)		1,920 pixlov (horizontálne) x 1,080 pixlov (vertikálne)
Hmotnosť:	3,6 kg	4,7 kg	10,2 kg
Rozmery:	55(Š) x 37(V) x 14(H) cm	67(Š) x 43(V) x 17(H) cm	89(Š) x 57(V) x 24(H) cm
Vyžaduje sa montáž na stenu VESA:	100x100 mm (M4x10mm)		200x100 mm (M6x10mm)
Okolité teplota:	Prevádzka: 5 °C – 40 °C/Uskladnenie: –20 °C – 60 °C		
Prevádzková vlhkosť:	menej ako 80 % RH (rel. vlhk.)		
<b>PRÍSLUŠENSTVO</b>			
2 batérie (AAA/R03/UM-4)/Diaľkový ovládač/Základňa/Skrutky na stojan (4x16mm) LT-24HA48Ex3, LT-29HA48E/LT-39HG48Ex4/káblu Mini-pin (Y (CVBS)/Pb/Pr)/Adaptér SCART-RCA/AV kábel (CVBS/L/R)			

\*1 Ročná spotreba energie je na základe spotreby energie televízora, ktorý je v prevádzke 4 hodiny per denne 365 dní v roku. Aktuálna spotreba energie bude závisieť od používania televízora.

\*2 Len na základe spotreby energie televíznej jednotky (ak televízor nevysiela obrazový a zvukový signál). Bez ostatných USB zariadení.

Hmotnosť a rozmery sú približné. Keďže sa naše výrobky neustále snažíme vylepšovať, môžeme zmeniť technické údaje a dizajn bez predchádzajúceho upozornenia.

## License information

- \* Logo „HD ready“ a logo „1080p“ sú obchodnými značkami spoločnosti DIGITALEUROPE.
- \* Logá DVB a DVB sú obchodnými značkami projektu DVB.
- \* Vyrobené na základe licencie od spoločnosti Dolby Laboratories. Dolby a dvojitý symbol D sú obchodné značky spoločnosti Dolby Laboratories.
- \* Tento výrobok je chránený určitými právami intelektuálneho majetku spoločnosti Microsoft. Používanie alebo distribúcia takejto technológie mimo tohto výrobku je zakázané bez licencie spoločnosti Microsoft.
- \* TENTO VÝROBOK JE LICENCOVANÝ POD SÚBOROM PATENTOV MPEG-4 VISUAL, KTORÝ SPOTREBITEĽA OPRÁVŇUJE VYUŽÍVAŤ HO NA OSOBNÉ A NEKOMERČNÉ ÚČELY ZAMERANÉ NA (i) KÓDOVANIE VIDEOZÁZNAMOV V SÚLADE SO ŠTANDARDOM MPEG-4 VISUAL („MPEG-4 VIDEO“) A/ALEBO NA (ii) DEKÓDOVANIE VIDEOZÁZNAMOV VO FORMÁTE MPEG-4, KTORÉ SI POUŽÍVATEĽ VYTvorIL NA OSOBNÉ A NEKOMERČNÉ ÚČELY A/ALEBO ZÍSKAL OD INEJ OPRÁVNEJ OSOBY PODNIKAJÚCEJ V SÚLADE S LICENCIOU OD MPEG LA ZAMERANOU NA POSKYTOVANIE VIDEOZÁZNAMOV VO FORMÁTE MPEG-4. ŽIADNA LICENCIA NIE JE ZARUČENÁ ALEBO BUDE ZAHRNUTÁ NA INÉ POUŽITIE. DODATOČNÉ INFORMÁCIE, VRÁTANE TYCH, KTORÉ SA TÝKAJÚ PROPAGÁCIE, INTERNÉHO A KOMERČNÉHO POUŽITIA A LICENCOVANIA MÔŽETE ZÍSKAŤ OD MPEG LA, LLC. POZRITE SI [HTTP://WWW.MPEGLA.COM](http://www.mpegla.com).
- \* TENTO VÝROBOK JE LICENCOVANÝ NA ZÁKLADE LICENCIE PORTFÓLIA PATENTU AVC PRE OSOBNÉ POUŽÍVANIE SPOTREBITEĽA ALEBO INÉ POUŽITIE, KTORÉ NEPRIJÍMA ODMENU ZA (I) ZAKÓDOVANÉ VIDEO V SÚLADE SO SMERNICOU AVC („AVC VIDEO“) A/ALEBO (II) DEKÓDOVANÉ AVC VIDEO, KTORÉ BOLO ZAKÓDOVANÉ SPOTREBITEĽOM ZAOBERAJÚCIM SA OSOBNOU AKTIVITOU A/ALEBO BOLO ZÍSKANÉ OD POSKYTOVATEĽA VIDEA LICENCOVANÉHO NA POSKYTOVANIE AVC VIDEA. NA AKÉKOL'VEK INÉ POUŽITIE NIE JE GARANTOVANÁ ANI NESMIE BYŤ ZAHRNUTÁ ŽIADNA LICENCIA. DOPLŇUJÚCE INFORMÁCIE MÔŽETE ZÍSKAŤ Z MPEG LA, L.L.C. VIĎ [HTTP://WWW.MPEGLA.COM](http://www.mpegla.com)
- \* HDMI, logo HDMI a High-Definition Multimedia Interface sú obchodné značky alebo registrované obchodné značky HDMI licensing LLC v Spojených štátoch a iných krajinách.
- \* Všetky ostatné obchodné značky sú majetkom príslušných vlastníkov.

## Information on software license

The following open source software component is included in this product:

- \* Posix Compatibility Layer  
Portions of this software is  
CYGPKG\_POSIX Copyright © 1990, 1999 The Regents of the University of California.  
All rights reserved.
- \* MIPS HAL  
Portions of this software is  
CYGPKG\_HAL\_MIPS Copyright © 1992 The Regents of the University of California.  
All rights reserved.
- \* Standard C Library  
Portions of this software are  
CYGPKG\_LIBC\_STDIO Copyright © 1990 The Regents of the University of California.  
CYGPKG\_LIBC\_STDLIB Copyright © 1990, 1992, 1993 The Regents of the University of California.  
CYGPKG\_LIBC\_STRING Copyright © 1988 Regents of the University of California.  
CYGPKG\_LIBC\_TIME Copyright © 1999 Kungliga Tekniska Hogskolan (Royal Institute of  
Technology, Stockholm, Sweden).  
  
All rights reserved.

## Dimension

LT-24...

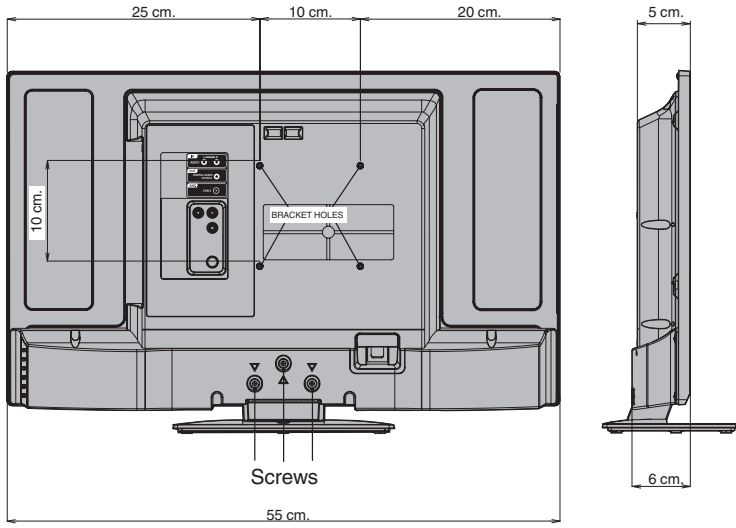

LT-29...

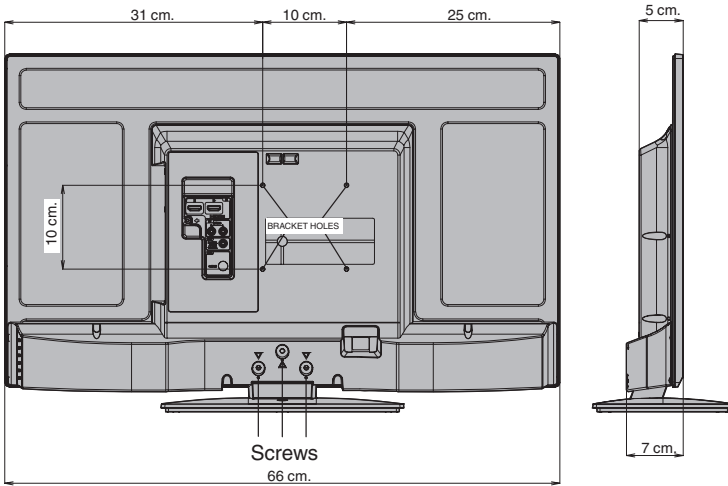

LT-39...

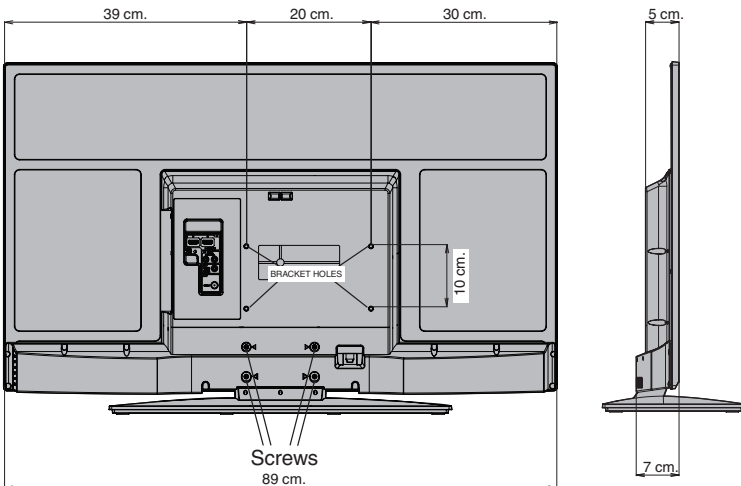

# JVC

## **ZÁRUKA**

Na tento výrobok sa vzťahuje dvojiročná záruka od dátumu kúpy. Ak sa počas tohto obdobia vyskytne porucha, obráťte sa na najbližší predajňu TESCO. Majte pripravený pokladničný blok. Táto záruka žiadnym spôsobom neovplyvňuje Vaše spotrebiteľské práva.

Tesco Stores      421 249 496 777      <http://www.itesco.sk/>

## Jellemzők

- 16:9 LCD kijelző
- LED háttérvilágítás-technológia
- DVB-T-HDTV-Tuner
- Elektromos progr. Elektronikus műsorfüzet (EPG) a DVB-hez
- USB-médialejátszó
- Automatikus kikapcsolás
- PVR (Személyi videórögzítő)
- Időeltolás
- Új keskeny keretes tervezés\*

### Elemmel kapcsolatos megjegyzés (csak az EU-ban érvényes)

Övja környezetünket –az elhasznált elemek biztonságos kezelésével kapcsolatban kérjen tanácsot a helyi hatóságoktól. Az áthúzott kerek hulladéktároló szimbólum jelzi, hogy a használt elemeket ne keverje a közönséges háztartási hulladékkal. A szelektív hulladékgyűjtők lehetővé teszik a használt akkumulátorok jogszabályoknak megfelelő kezelését és újrafeldolgozását. Lépjen kapcsolatba a helyi hatóságokkal az Ön környezetében érvényes gyűjtési és újrafeldolgozási szabályokat illetően.

### Információ a DVB-T funkcióiról.

- A digitális televíziózással kapcsolatos (DVB logóval jelzett) funkciók csak azokban az országokban és területeken érhetőek el, ahol ilyen jeleket sugároznak. Egyeztessen az értékesítővel, hogy az Ön lakhelyén foghatóak-e a DVB-T jelek.
- DVB-T vételéhez vegye ki a készülékből a CAM-et (ha behelyezte).
- DVB-T vételéhez csatlakoztatnia kell a DVB-T antennát.
- Még ha a televízió meg is felel a DVB-T előírásoknak, a jövőbeli digitális DVB-T adásokkal való kompatibilitás nem garantált.
- Egyes digitális televíziózással kapcsolatos funkciók esetleg nem állnak rendelkezésre egyes országokban.
- Ebben a készülékben FTA (kódolatlan) rendszerű DVB-T rendszer található.

Tisztelt vásárló!

[Európai Unió]

Ez a termék megfelel az Európai Unió elektromágneses kompatibilitásról, az elektromos és elektronikus berendezések biztonságáról szóló irányelveinek és szabványainak.

A gyártó európai képviselője:

ORION ELECTRIC (POLAND) SP.ZO.O.

OSTASZEWO 57 87-148 LYSOMICE

POLAND

\* Az extra-keskeny keret lehetővé teszi, hogy teljes méretben nézhesse a TV-képernyőt. Még a szuperfekete képernyőkeret (kb. 3 mm) is látható.

## Tájékoztató a felhasználók számára a hulladék gépek és elemek elhelyezéséről [Európai Unió számára]

Az üzemképtelen elektromos készülékeket/elemezt/akkumulátort ne rakja a háztartási hulladékok közé. Az újrahasznosítás érdekében juttassa el egy erre szakosodott gyűjtőhelyre, vagy új készülék vásárlása esetén érdeklődjön a visszavételi lehetőségekről.



**Termékek**



**Akkumulátor**

### Megjegyzés:

Az alábbi Pb jel azt jelöli, hogy az elem ólmot tartalmaz.

A termékek szabályos elhelyezése által a fogyasztók segítenek megőrizni a természeti erőforrásokat, valamint megelőzni a lehetséges, környezetre és az emberi egészségre gyakorolt káros hatásokat, amelyeket egyébként a nem megfelelő hulladékkezelés okozhat.

### AZ ELEMEK HULLADÉKBA HELYEZÉSE

A használt elemek kidobásakor vegye figyelembe a térségében az újrahasznosításra vonatkozó szabályokat. NE zárja rövidre az elemeket, illetve NE dobja vízbe, a háztartási hulladék közé vagy tűzbe. A gyenge elemek szivároghatnak, és károsíthatják a terméket. Időben cserélje ki az elemeket!

Jellemzők.....	2
Tartalom.....	3
Fontos biztonsági információk .....	4
Vezérlők elhelyezkedése .....	7
Távírányító .....	8
Antenna csatlakozó .....	10
Automatikus beállítások .....	11
Bemeneti forrás kiválasztása .....	11
Képernyőn megjelenő nyelv kiválasztása .....	12
Csatornakeresés.....	12
Kézi csatornakereső .....	12
Csatornabeállítások .....	13
Automatikus szinkronizálás.....	13
Kikapcsolás időzítő .....	13
Alapműködés.....	14
Teletext .....	14
Sztereo vétel analóg kábel TV üzemmódban.....	15
Észrevételek a DVB-T rendszerekkel kapcsolatban ..	16
Jelszó beállítás (Gyerekzár).....	17
EPG (Elektronikus műsorfűzet) .....	17
Egyéb kényelmi funkciók.....	18
Képméret és felbontás .....	20
Képfarmátum .....	21
Információ a rögzítés funkcióhoz.....	22
TV-műsor felvétele .....	22
A rögzített műsor megtekintése .....	22
Az USB-eszköz felkészítése időeltolós felvételek lejátszására .....	22
Időeltolás .....	23
EPG felvétel.....	23
Média művelet .....	24
Médiaböngésző .....	24
Fájltypusok lejátszása .....	24
Fájlok lejátszása .....	25
HDMI vagy DVI eszköz csatlakoztatása a HDMI bemenetre .....	26
Csatlakozás más eszközökhöz.....	26
Hibakeresési táblázat.....	28
Műszaki adatok.....	29
License information.....	30



## Fontos biztonsági információk

Ezt a készüléket az érvényben lévő biztonsági előírásoknak megfelelően gyártották. Az alábbi biztonsági javaslatok megóvják a felhasználókat a gondatlan használatból eredő veszélyektől.

- Bár a készüléket körültekintően gyártották, és szigorúan ellenőrizték a gyártósorról való elszállítás előtt, problémák ezek ellenére is felmerülhetnek. Ha füstöt, túlmelegedést, vagy bármilyen szokatlan jelenséget észlel, azonnal szüntesse meg a készülék tápellátását.
- Biztosítsa a készülék megfelelő szellőzését! Soha ne helyezze a készüléket függöny alá vagy mellé!
- Ezt a készüléket csak AC 220~240V / 50 Hz-es hálózathoz lehet csatlakoztatni – ne csatlakoztassa azt bármilyen más paraméterekkel rendelkező hálózathoz.
- A fali aljzatnak a készülék közelében, könnyen hozzáférhető helyen kell lennie.
- Javítást kizárólag hozzáértő szakember végezhet.
- Ne nyissa fel a készülék burkolatát. A nem szakember által végzett javítási kísérlet veszélyt jelenthet és akár tüzet is okozhat.
- Tartsa távol rágcshalóktól. Rágcshalók (és a papagájok) előszeretettel rágiák meg az elektromos kábeleket.
- Az élőlények rövidzárlatot (tűzveszély!) okozhatnak, és akár halálos áramütést is szenvedhetnek.
- Mindig támassza meg a dugót miközben kihúzza a hálózati csatlakozóaljzattól. Soha ne húzza ki a csatlakozót a kábelnél fogva. A kábel túlterhelődhet, és rövidzárlatot okozhat.
- Soha ne tisztítsa a készüléket folyadékkal. A bűtortisztításhoz hasonlóan legfeljebb egy nedves rongyot használjon.
- Ne merítse víz alá!
- Úgy helyezze el a készüléket, hogy senki ne tudjon megbotlani a vezetékekben.
- Az eszközt rázkódásmentes felületen helyezze el, hogy csökkentse a leesés veszélyét.
- Ne feledje, hogy a kisgyermekek kábelénél fogva leránthatják a TV készüléket az asztalról vagy a szekrényről. Eközben a gyermek akár meg is sérülhet.
- Ne használja az eszközt hőforrás közelében. A burkolat és a vezetékek hő hatására megsérülhetnek.
- Ügyeljen a felnőtteket utánzó gyerekekre. Soha ne helyezzen semmilyen tárgyat a szellőzőkre.
- Hagyja szabadon a szellőzőket. Ne rakjon a készülékre újságokat vagy terítőt.
- A Távirányító nem játékszer! A kisgyermekek lenyelhetik az elemet. Az elem lenyelése esetén azonnal forduljon orvoshoz.
- A kijelző üvegből van, így sérülés hatására betörhet. Legyen óvatos az éles üvegszilánkok összegyűjtésekor.
- Megsérülhet Ön vagy a készülék.
- Amennyiben a készüléket a falra szerelné, vegye fel a kapcsolatot a viszonteladóval, akitől azt vásárolta, és bízza a munkát szakemberre. A szakszerűtlen felszerelés sérüléseket okozhat.
- Leesés elleni intézkedések
  - Az alábbi intézkedések be nem tartása esetén a készülék leeshet és sérüléseket okozhat.
  - Részletekért forduljon a viszonteladóhoz, akitől a készüléket vásárolta.
- Amennyiben TV állványt használ
  - Ellenőrizze, hogy a készülék egésze az állványon, annak közepén helyezkedik el.
  - Ne hagyja nyitva az állvány ajtaját.
  - Ha a készülék leesik vagy eltörik, Ön megsérülhet, vagy odacsípheti az ujjait. Tegyen további óvintézkedéseket, ha van gyermeke.
- Ne helyezze a készüléket rázkódó felületre.
- Villámcsapást megelőzendő, vihar alatt húzza ki a készülék tápellátását és antenna csatlakozóját. Vigyázat: Ne érintse meg az antennacsatlakozót.
- Ha hosszabb időre elhagyja otthonát, biztonsági okokból áramtalanítsa a készüléket.
- Működés közben a készülék felmelegedik. A túlmelegedés megelőzése érdekében ne helyezzen semmilyen tárgyat a készülékre. A szellőzőket ne takarja le. Ne helyezze hősugárzó mellé. Ne tegye ki direkt napsütésnek. Ha polcra helyezi a készüléket, hagyjon körülötte 10 cm-t szabadon. Hagyjon szabad helyet a TV készülék körül (a polc megfelelő összeszerelése).
- Óvja a készüléket a rácspepegő vagy ráfröccsenő folyadékoktól, és ne helyezzen rá folyadékkal teli tárgyakat. A készülék belsejébe kerülő folyadékok súlyos kárt okozhatnak benne. Mielőtt újból megkísérelné a készülék használatát, kapcsolja azt KI, csatlakoztassa le a hálózati betáplálásról és forduljon képzett szakemberhez.

### **Az életveszélyes áramütés elkerülése érdekében kérjük, tartsa be az alábbi utasításokat:**

- Védje a nedvességtől Soha ne használja fürdőben vagy szaunában.
- Soha ne használja fürdő, zuhanyzó vagy medence közelében.
- Ne használja a készüléket, ha az nedves lett. Ez kicsapódó párást is jelenthet, ami télen fordulhat elő, amikor a készüléket beviszi egy fűtött szobába. Szállítás után várjon az eszköz bekapcsolásával, különösen télen, hogy az felvehesse a szobahőmérsékletet.
- Ne helyezzen a kábelre nehéz tárgyakat. Ellenkező esetben megsérülhet a szigetelés.
- Sérült szigetelést vagy csatlakozót soha ne javítson meg szigetelőszalaggal. Ezeket szakembernek kell megjavítania, vagy kicserélni.
- Ne használja a készüléket, ha annak burkolata sérült. Ha a burkolat sérült, ne próbálja azt megjavítani házilag – szükség esetén a burkolat egészét le kell cserélni.
- A készülék megtisztítása előtt áramtalanítsa azt.
- Soha ne próbálja megjavítani a sérült vezetéket szigetelőszalaggal – cserélje le, vagy bízza szerelőre. Ne engedjen háziállatot a vezeték közelébe. A vezetékbe harapó állat súlyos áramütést szenvedhet, és másokra is veszélyes lehet.

## Fontos biztonsági információk

### Hogyan erősítse fel az állványt

#### MEGJEGYZÉS:

- Húzza ki a tápkábelt.
- A művelet megkezdése előtt párnázza ki azt a területet, amelyre a TV-t fekteti.
- Ne támassza meg a TV készüléket annak képernyőjén keresztül, mivel az éles tárgyak és a túlzott nyomás kárt tehetnek benne.
- Kövesse az utasításokat Az állvány helytelen felszerelése a TV készülék felborulásához vezethet.

- 1) Helyezze a TV-t az elejével az asztalra.
- 2) Igazítsa be az állványhoz tartozó talpat az itt látható módon.  
Csak egy irányba fog illeszkedni. Győződjön meg róla, hogy az illesztőrudak keresztülérnek az illesztőfuratokon.
- 3) Óvatosan tartsa helyen a talpat és rögzítse a mellékelt csavarokkal (4x16mm) LT-24HA48Ex3, LT-29HA48E/ LT-39HG48Ex4.

LT-24HA48E

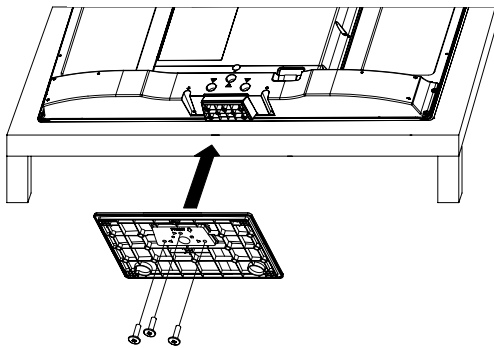

LT-29HA48E

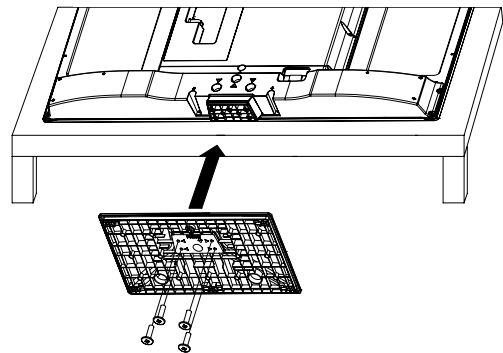

LT-39HG48E

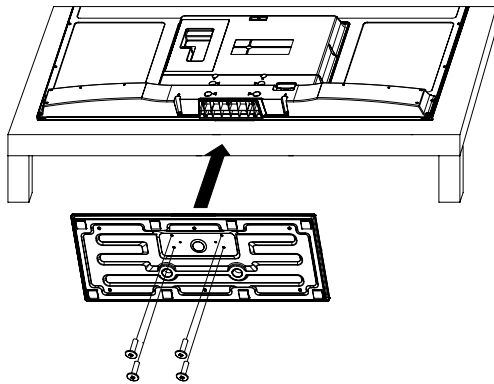

#### MEGJEGYZÉS:

- A talp eltávolításához ismétlje meg fordított sorrendben a fenti lépéseket.

### A talp leszerelése

Falra szereléshez a talpat le kell szerelni. Ehhez távolítsa el a csavarokat (J, ld. 10. oldal) a hátlapról. Teljesen szerelje le a talpat. Szerelje össze a VESA (LT-24HA48E/LT-29HA48E: 100x100mm, LT-39HG48E: 200x100mm) fali szerelőkészletet.

### A megjegyzéseket a TV-készülék falra szereléséhez

- A falra szerelés előtt először körültekintően ellenőrizze a TV felszerelő furatait. (A „Méretek” pontban olvashatja el a hátsó fedél belső oldalán)

**FIGYELEM** A tüzesetek elkerülése érdekében soha ne helyezzen gyertyát, vagy bármilyen nyílt lángot a TV készülék közelébe.



### Fejhallgató figyelmeztetés

A hangos zene maradandóan károsíthatja a hallását, ezért fejhallgató használatakor - különösen hosszabb idejű használat esetén - ne állítsa a hangerőt magas szintre.

### A készülék mozgatása, szállítása.

**Amennyiben mozgatja a készüléket, távolítsa el a táp- és antenna kábeleket, valamint minden rögzítő alkalmasságot.**

- A fentiek figyelmen kívül hagyása a tápkábel megrongálódását eredményezheti, ami tüzet, áramütést vagy egyéb sérülést okozhat.

**Biztosítsa, hogy a kicsomagolást és mozgatást legalább két személy végezze, és az eszköz mindvégig függőleges pozícióban maradjon.**

**Görgős állvány esetében távolítsa el a görgők borítását és nyomja, miközben támasztja az eszközt.**

- Győződjön meg róla, hogy megfelelően kitámasztja az eszközt, miközben az állványt tolja, ellenkező esetben a készülék leeshet, sérülést okozva Önnek.
- Nagyon puha fából készült felületeken a készülék mélyedéseket hagyhat.
- A bútortpolírozó anyagok korrodálhatják és oldhatják a gumilábakat. Fekete lenyomatok látszódnak az asztalon. Ebből kifolyólag csak erre a célra tervezett TV állványt használjon.

### Ha a készüléket görgős állványra helyezi, rögzítse a görgőket.

- Ellenkező esetben az állvány elmozdulhat és sérülést okozhat Önnek.  
Ha az állványt puha felületre, pl. szőnyegre helyezi, távolítsa el a görgőket.

### A néző szeme és a képernyő közötti távolságnak a képernyő magasságának 3-4 szerese legyen.

- Ha túl közelről nézi a képernyőt, az látáskárosodást okozhat.

### Ha a készüléket egy asztalra helyezi, vigyázzon, hogy az ne a felület szélére kerüljön.

- Ellenkező esetben a készülék leeshet, komoly sérüléseket okozva gyerekeknek vagy felnőtteknek, valamint maga a készülék is megsérülhet.

**Az LCD kijelző esetleges káros hatásai:** Ha egy fix kép hosszabb ideig jelenik meg a képernyőn, a kép tartósan beleéghet a kijelzőbe, halvány, ám folyamatosan jelenlévő szellemképet okozva ezzel. Az ilyen típusú sérülésekre NEM VONATKOZIK A GARANCIA. Soha ne hagyja a TV-t hosszú időre bekapcsolva ha az a következő formátumú vagy típusú képek valamelyikét jeleníti meg:

- Rögzített képek, pl. tőzsdei árfolyamok, videójáték minták, TV állomások logói vagy weboldalak.
- Speciális, nem a teljes képernyőt kihasználó formátumok. Például szélesvásznú (16:9) anyag megtekintése normál (4:3) kijelzőn (fekete sávok a képernyő alján és tetején); normál képarányú (4:3) anyag megtekintése szélesvásznú (16:9) képernyőn (fekete sávok a kép jobb és baloldalán).

### Figyelem!

Tisztántartási utasítások az LCD TV-hez.

### Biztonsági megjegyzés:

Mielőtt nekilát a tisztításnak, kapcsolja ki teljesen és áramtalanítsa a készüléket a csatlakozó kihúzásával.

Ügyeljen, hogy ne karcolja meg a műanyag előlapot, mely fokozottan érzékeny a sérülésekre (pl. köröm vagy éles tárgyak által) (Takarítás közben ne viseljen ékszert) ami megséríthatná a felületet (pl. gyűrűt, karkötőt, karórát) Használjon fosztlásmentes törölköndőt és tiszta vizet a tisztításhoz, de ügyeljen rá, hogy rendszeren kicsavarja a rongyot, hogy az csak nedves legyen, de ne csöpögjön belőle a víz – ügyeljen arra is, hogy a rongy mentes legyen a szennyeződésektől, amik megkarcolhatják a felületet.

Minimális erőfeszítéssel törölje a készüléket tisztára.

Ne használjon általános ablaktisztító folyadékot. Az ilyen alkohol-/ammóniatartalma feloldhatja az előlap burkolatát.

Soha ne használjon oldószert vagy hígítót. Soha ne használjon PC-monitorok vagy CRT TV-k tisztítására készített speciális tisztítószeret. Végül alaposan törölje szárazra egy tiszta, száraz fosztlásmentes törölköndővel.

Ne használjon papírtörölt vagy papírzsebkendőt a készülék tisztításához - a papír nedvesen foszlik, illetve porcsíkot hagyhat hátra. Néhány papírfajta karcolást hagyhat a képernyőn.

### Villamos energia megtakarítása

A feltüntetett energiafelvételt a készülék működése közben csak a kijelző legmagasabb fényereje mellett éri el. A legmagasabb fényerő kizárólag napsütéses környezetben szükséges a világos és kontrasztos képhez. Sötétebb környezetben, pl. este a kép túl világos, vagy akár vakító is lehet. A kijelző fényerejét a kívánt intenzitásúra csökkentheti a Háttérvilágítás menüben (lásd: 18. oldal). Alacsonyabb Háttérvilágítás mellett akár 30% energiát is megtakaríthat.

### Megjegyzés:

- A legnagyobb energiamegtakarítás a legalacsonyabb Háttérvilágítás mellett érhető el.

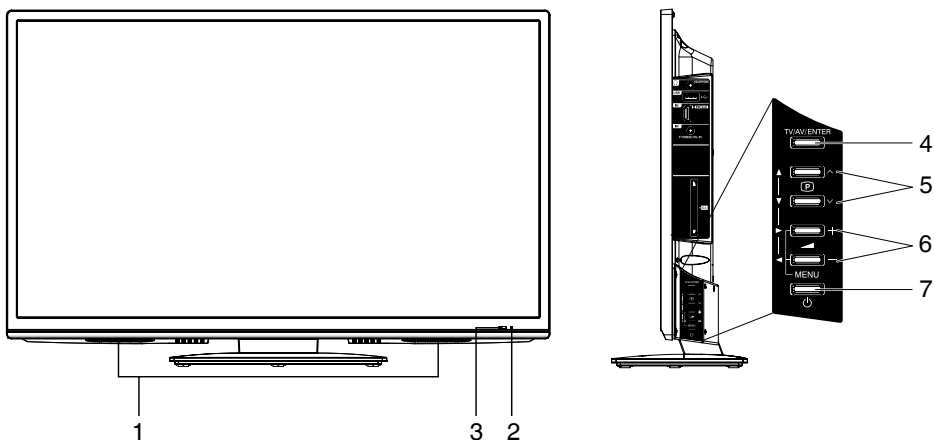

### Vezérlők és kijelzők leírása

1. **Hangszórók**
2. **Bekapcsolásjelző:** A bekapcsolásjelző készenléti állapotban piros, bekapcsolt (ON) állapotban pedig zöld fénnnyel világít.
3. **Távírányító érzékelő**
4. **TV/AV/ENTER gomb:** Válassza ki a bemeneti módot. A Menüben: **ENTER** gombként funkcionál.
5. **⏏ (Csatorna) ▲/▼/▲/▼ gombok:** Nyomja meg ▲ a memóriában magasabb pozícióban tárolt csatornára váltáshoz. Nyomja meg ▼ a memóriában alacsonyabb pozícióban tárolt csatornára váltáshoz. A Menüben: Beállítás.
6. **⏏ (Hangerő) +/- ◀/▶/MENU gombok:** Hangerő / Menü be: A menü képernyő megjelenítése. Tartsa lenyomva ⏏ (Hangerő) +/- egyszerre kb. 1 másodpercig, és a menü megjelenik.
7. **⏏ (Power)-gomb:** Felkészítés: Csatlakoztassa a tápkábelt az AC220~240 V/50 Hz hálózathoz. A készenléti állapotra váltáshoz vagy a készülék bekapcsolásához nyomja meg a bekapcsoló gombot. Ha ki szeretné kapcsolni a fő áramellátást, kérjük, először kapcsolja ki a készüléket a távírányítóval. Az áramellátás megszüntetése előtt várja meg, hogy a piros fény megjelenjen. Ha ezt elmulasztja, lehetséges, hogy a TV-készülék nem tudja menteni (memorizálni) az aktuális beállításokat.

A hálózatról való teljes lecsatlakoztatáshoz húzza ki a mellékelt elektromos vezetékét a csatlakozóaljzatból.

## Távírányító

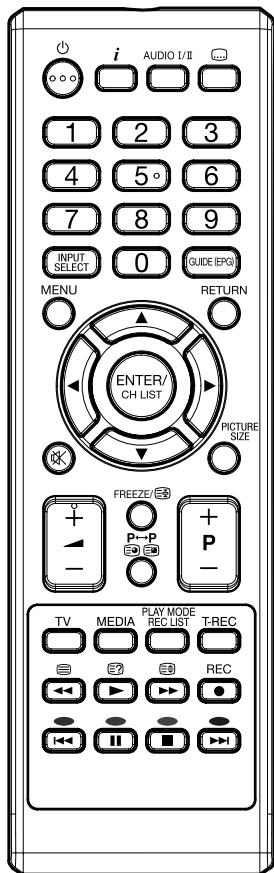

	Funkció	Oldal
	Aktiválja a készenléti üzemmódot, vagy kapcsolja be a tápellátást.	11
	A műsor helyzete számának megjelenítése	14, 15
	Sugárzott hangsvóok böngészése	14, 15
	Felirat kijelzése	14, 22
	Csatornaválasztás Teletext oldal választás Jelszó megadása Adja meg a dátumot és időt	14 15 17 23
	Jelforrás kiválasztása	11, 27
	Az EPG (Elektronikus Műsorfüzet) megjelenítése	17, 23
	A menü aktiválása / Lépjen vissza egyet a menüben	
	A kilépési menühöz	
	Kurzor gombok	
	Tárolás CH LIST (CSATORNÁK LISTÁJA)	14
	Kurzor gombok	
	Hang ki és bekapcsolása	
	Képformátum kiválasztása	14, 21
	Hangerő	
	Állókép Szöveges oldal megállítása	14 15
	Váltás a jelenlegi és az utolsó kiválasztott csatorna között. Aloldal választás	15
	TV csatorna vagy teletext oldal léptetése felfelé vagy lefelé.	14, 15
	TV működtetésének kiválasztása	
	A médiaböngésző bekapcsolása	24
	A rögzített fájlok listájába való belépéshez A lejátszási mód képernyőjének lehívása	22 25
	TV-műsor felvétele EPG felvétel	22 23
	Teletext Be / Text Mix / Ki	14
	Kvíz oldal válaszok felfedése Időeltolás felvétele	15 23
	Teletext felhagyítása	15
	Fasttext/TOptext gombok TV-műsor felvétele és Időeltolás Vezérlőgombok az USB lejátszáshoz	14 22 25

## Távirányító

### Elemek behelyezése

Használható elemtípus: UM-4 (AAA méret).

Ne használjon régi vagy gyenge elemeket. A Távirányító nem fog rendeltetészerűen működni gyenge elemekkel. A lemerült elemeket helyettesítse újakkal. Ne próbálja meg újratölteni a lemerült elemeket, mert azok felrobbanhatnak.

#### Megjegyzés:

- A lemerült elemekből korrózív elektrolitok szivároghatnak, amelyek kárt okozhatnak a távirányítóban, ezért a lemerült elemeket azonnal vegye ki a távirányítóból.
- Ne tegye ki az elemeket túlzott hőhatásnak, pl. napfénynek, tűznek, stb.

**1** Nyissa fel az elemtartót.



**2** Helyezze be az elemeket az alábbi módon, ügyelve a helyes polaritásra.

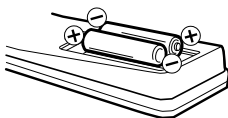

**3** Zárja be az elemtartót.

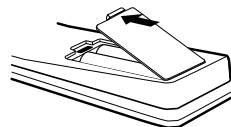

### Távvezérlés távolsága

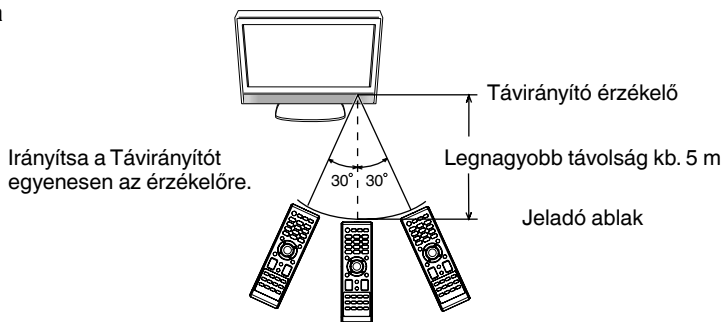

A következő esetekben a Távirányító nem fog rendeltetészerűen működni:

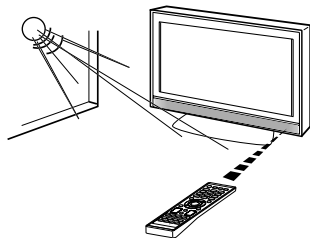

a) Amennyiben a készülék előlapját közvetlen napsütés éri.

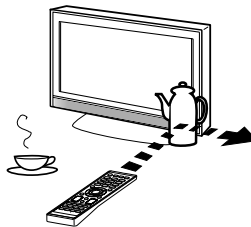

b) Ha akadály kerül a készülék és a Távirányító közé.

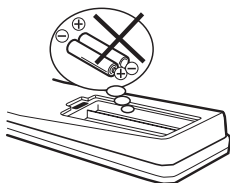

c) Ha az elemeket nem a helyes polaritás szerint helyezte be.

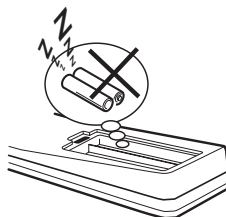

d) Ha az elemek gyengék.

## Antenna csatlakozó

**Megjegyzés:** Mielőtt más készülékeket csatlakoztatna:

- Készüléke károsításának elkerülése érdekében győződjön meg róla, hogy azok ki vannak kapcsolva, és áramtalanítva vannak.
- Hozza létre a kívánt kapcsolatot.
- Ha végzett az összekötéssel, csatlakoztassa az eszközök tápellátását, és kapcsolja be azokat.

Az alábbi módon csatlakoztassa az antennát (C). A továbbiakban ismertetjük a más eszközökkel való csatlakozás módját 26.-27. oldal Amennyiben vételi problémái vannak, forduljon szakemberhez.

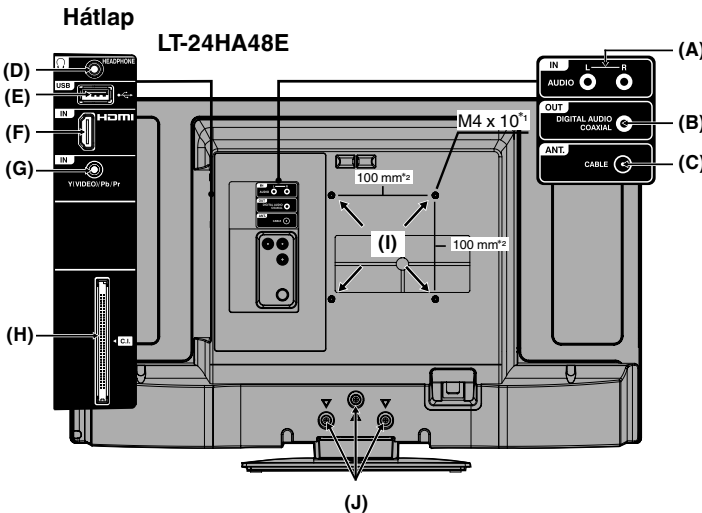

- (A) **AUDIO (L/R) IN:** Hang bemeneti komponense /AV (Megosztás). Lásd 26-27. oldal.
- (B) **DIGITAL AUDIO COAXIAL kimenet:** digitális audio kimenet. Lásd 26. oldal
- (C) **ANT.:** Csatlakoztasson egy antennát. A beépített vevő az összes DVB-T csatornát fogja.
- (D) **HEADPHONE csatlakozó:** Dugja be a fejhallgatót egy mini csatlakozóval (3,5 mm) ebbe az aljzatba.
- (E) **USB bemenet:** Ld. a 22.-25. oldalakat. Ha a Szolgáltató személyzetten kívül más is használja ezt a portot, azzal a termék elvesztheti a jótállását.
- (F) **HDMI (LT-29HA48E/ LT-39HG48E: HDMI1/2/3) bemenet:** Lásd 26. oldal
- (G) **Y(VIDEO)/Pb/Pr bemenet:** Analóg AV-szignál/Részszignál bemenete. Ld. a 26.-27. oldalakat

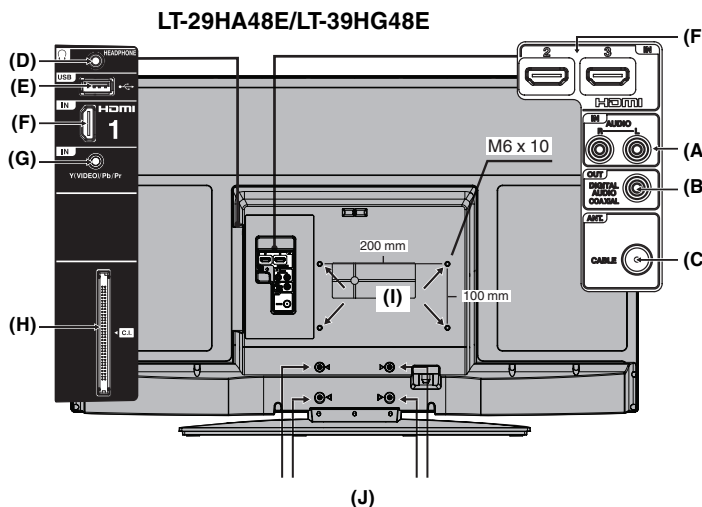

- (H) **C.I. nyílás:** a CA modulhoz (CAM) (ha a fizetős TV-csatornák szolgáltatója támogatja ezt az opciót).
- Megjegyzés:** A meghibásodások és károk elkerülése érdekében a CAM kártya kivétele előtt ne felejtse el kikapcsolni a TV készüléket.
- (I) **Konzol furatai:** Ide rögzítse a fali konzolt (nem tartozék).
- (J) A televízió falra szereléséhez távolítsa el ezeket a csavarokat, majd az állványt is. A művelet megkezdése előtt párnázza ki a felületet, amelyre a TV-t helyezni készül.

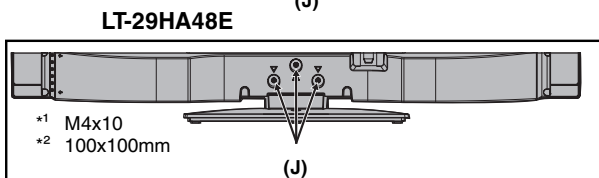

## Automatikus beállítások

Az első használatkor az „Alapbeállítás” menü jelenik meg. Ez az eljárás a menürendszeren keresztül bármikor megismételhető (lásd a 19. oldalon)

### Előkészületek:

Kapcsolja be a TV-készüléket (ld.: 7. old.) és csatlakoztassa az antennát.

- 1 Megjelenik az Alapbeállítás menü. Az ▲ vagy az ▼ nyilakkal válassza ki a kívánt nyelvet. Ezután nyomja meg az ► vagy az ENTER gombot.



- 2 Az ország kiválasztásához használja az ▲ vagy az ▼ nyilakat. Ezután nyomja meg az ► vagy az ENTER gombot.

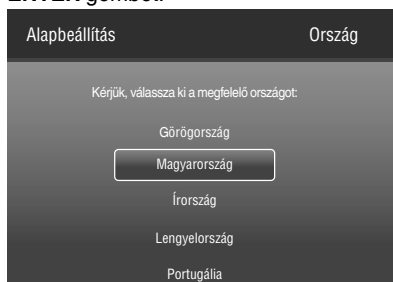

- 3 Az ▲ vagy az ▼ nyilakkal válassza ki a „Otthoni üzemmód”-ot, majd nyomja meg az ► vagy az ENTER gombot.

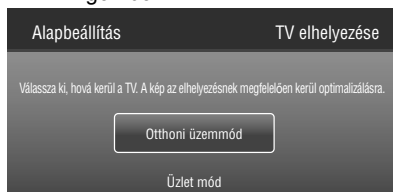

- 4 Ha ki akarja kapcsolni az Aut. alvó üzemmódba lépést, (ld. a 19. oldalon), nyomja meg a ▲ vagy a ▼ az Ki kiválasztásához, majd nyomja meg az ► vagy az ENTER gombot.

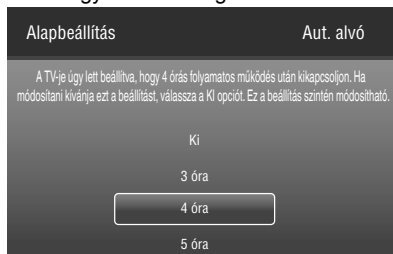

- 5 Most csatlakoztassa a DVB-T antennát. Nyomja meg a ▲ vagy a ▼ gombot a „Keresés” kiválasztásához. Ezután nyomja meg az ► vagy az ENTER gombot. A hangolás előrehaladása a kijelzőn százalékban látható, visszaigazolásképpen.

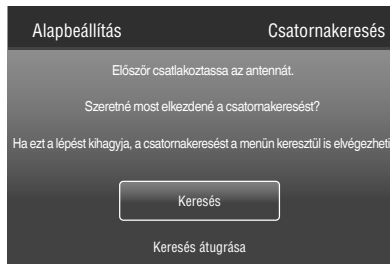

### Megjegyzés:

- Kérjük, várjon türelemmel - az Automatikus Hangolás percekig eltarthat.

- 6 Amikor a kijelző 100%-ot mutat, nyomja meg az ENTER a menüből való kilépéshez.

### Megjegyzés:

- Az Automatikus beállítások megszakításához nyomja meg a RETURN, azután nyomja meg a ◀ a folyamat közben a "IGEN" kiválasztásához, vagy nyomja meg a RETURN a hangolási folyamat közben.

**AZ AUTOMATIKUS HANGOLÁSI FOLYAMAT CSAK A KÉSZÜLÉK ELSŐ BEKAPCSOLÁSÁKOR FOG MAGÁTÓL ELINDULNI. AZONBAN A MENÜRENDSZARBŐL ÚJRAINDÍTHATJA EZT A FOLYAMATOT (ld. a 19. oldalon).**

- Ha nem sikerült a megfelelő nyelvet kiválasztani az automatikus beállítás során, akkor a 12. oldalon illusztrált módon fogja tudni végrehajtani a kívánt nyelv kiválasztását (Képernyőn megjelenő nyelv kiválasztása).

## Bemeneti forrás kiválasztása

Nyomja le az INPUT SELECT-et (BEMENET KIVÁLASZTÁSA), hogy lássa a TV-hez csatlakoztatott egyéb készülékek, mint például videokamera vagy DVD lejátszó jeleit. Bármely bemeneti forrást ki tudja választani attól függően, hogy melyik bemeneti csatlakozót használta a készülékek csatlakoztatására.

A videó bemeneti forrás kiválasztásához nyomkodja a ▲/▼ gombokat, majd nyomja le az ENTER.



## Képernyőn megjelenő nyelv kiválasztása

- 1 Nyomja meg a **MENU**. Ezt követően nyomja meg a ◀ vagy a ▶ a „Beállítás” kiválasztásához, majd nyomja le az ▼ vagy a **ENTER**.



- 2 Nyomja le a ▲ vagy a ▼ az „OSD nyelv” kiválasztásához, majd nyomja le a ◀ vagy a ▶ a kívánt nyelv kiválasztásához.
- 3 Nyomja meg a **RETURN** a menüből való kilépéshez.

## Csatornakeresés

**Figyelem! Az összes előzetesen mentett DVB-T csatorna törlődik a 3. lépésben. Ezután automatikusan elkezdődik az új csatornakeresés.**

### Előkészületek:

Győződjön meg róla, hogy az antenna csatlakoztatva van az antenna bemenethez (ld a 10. oldalon). Ezután nyomja meg a **MENU**.

- 1 Nyomja meg a ◀ vagy a ▶ a „TV” kiválasztásához, majd nyomja meg az ▼ vagy a **ENTER**.
- 2 Nyomja meg a ▲ vagy a ▼, válassza ki a „Csatornák”, majd nyomja meg a ▶ vagy az **ENTER**.
- 3 Nyomja meg a ▲ vagy a ▼ a „Csatornakeresés” kiválasztásához, majd nyomja meg a ▶ vagy az **ENTER**.  
Nyomja meg a ◀ vagy a ▶ a kívánt ország kiválasztásához, majd nyomja meg az **ENTER**.



- 4 A csatornakereső elérhető TV-csatornákat keres és a helyes sorrendben tárolja őket.

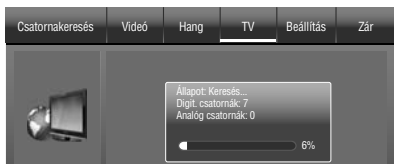

- 5 Amikor a TV programok eltávolítása 100%-os, automatikusan visszatér a normál TV képernyő.

## Kézi csatornakereső

### Előkészületek:

Válassza az „Analog man. keres.” vagy a „Egy RF keres.” a csatornakeresés 3. lépésében.

### Analog man. keres.

Nyomja le a ▲ vagy a ▼, válassza ki a „Keresés felfelé” vagy a „Keresés lefelé” a keresés megkezdéséhez. Ezután nyomja meg az ▶ vagy az **ENTER** gombot.

### Egy RF keres.

Válassza ki a beállítani kívánt RF csatorna, majd nyomja meg az **ENTER** a keresés megkezdéséhez. Itt tudja jóváhagyni a jelerősséget, valamint a kiválasztott szolgáltatás minőségét. Amennyiben szükséges, állítson a DVB-T antennán a maximális jelerősség elérése érdekében.

## Csatornabeállítások

Az automatikus állomásbeállító a talált állomásokat meghatározott sorrendben eltárolja. Azonban ezt a sorrendet meg lehet változtatni, ha kívánja.

- 1 Nyomja meg a **MENU**. Nyomja meg a ◀ vagy a ▶ a „TV” kiválasztásához, majd nyomja meg az ▼ vagy a **ENTER**.
- 2 Nyomja meg a ▲ vagy a ▼, válassza a „Csatornák” és nyomja meg a ▶ vagy az **ENTER**.
- 3 Válassza a kívánt lehetőséget, majd nyomja meg a ▶ vagy az **ENTER**.



### A beállítási lehetőségek leírása:

**Csatorna átugrása:** Nyomja meg a ▲ vagy a ▼ az átugrani kívánt csatorna kiválasztásához, majd nyomja meg az **ENTER**. A ✓ jel fog megjelenni.

**Csat. rendez.:** Nyomja meg a ▲ vagy a ▼ annak a csatornának a kiválasztásához, amelyet el kíván mozdítani, majd nyomja meg az **ENTER**. A ✓ jel fog megjelenni.

Nyomja le a ▲ vagy a ▼, amíg azt a pozíciót ki nem jelöli, ahová az adott csatornát át kívánja helyezni, majd nyomja le az **ENTER**.

**Csat. szerk.:** Nyomja le a ▲ vagy a ▼ a módosítani kívánt csatorna kiválasztásához, majd nyomja le az **ENTER**. A következő lehetőségek láthatóak.

- **Csatorna száma:** Nyomja meg a **0-9** gombokat a kívánt memória pozíció számának betételéhez, majd nyomja meg az **ENTER**.

- **Csatorna neve:** Nyomja le az **ENTER** a szerkesztési üzemmódba való belépéshez, majd a ▲/▼ gombokkal válassza ki a kívánt betűt, a ◀-val törölheti a betűt, végül nyomja meg az **ENTER**.

- **Frekvencia (csak analóg televíziónál):** Közvetlenül is megadhatja a frekvencia értékét a **számbillentyűkkel (0-9)**, majd nyomja meg az **ENTER**.

- **Színrendszer (csak analóg televíziónál):** A színrendszer gyári beállítás szerint automatikus. Itt ne módosítson semmit. A módosítások következtében a kép vagy a hang torzulhat.

- **Hangrendszer (csak analóg televíziónál):** A megfelelő hangrendszer előre telepítve van. A módosítások következtében a hang torzulhat.

**Analóg csat. f.hangolása (csak analóg televíziónál):** Megfelelően és optimális módon előre van telepítve. Itt ne módosítson semmit. A módosítások következtében a kép vagy a hang torzulhat. A módosítások a videofunkcióra is hatással lehetnek.

**Csatornalista törlése :** Nyomja meg a ◀ gombbal válassza ki az „OK”, és az **ENTER**-rel törölje a csatornákat.

## Automatikusan szinkronizálás

Ez az alkalmazás az idő kijelzését szolgálja a DVB jelben tárolt információ alapján.

Amennyiben az időt kézzel szeretné beállítani, válassza ki az „Ki” lehetőséget a következők szerint, és ezután végezze el a „Dátum” és „Idő” beállítást.

- 1 Nyomja meg a **MENU**. Nyomja meg a ◀ vagy a ▶ a „Beállítás” nyomja meg a ▼ vagy a **ENTER** kiválasztásához, majd nyomja meg a ▲ vagy a ▼ a „Idő beállítása” kiválasztásához, majd nyomja meg az ▶ vagy az **ENTER**.
- 2 Nyomja meg a ▲ vagy a ▼ a „Idő” kiválasztásához, majd nyomja meg a ▶ vagy az **ENTER**. Nyomja meg a ▲ vagy a ▼ az „Autom. szinkroniz.” kiválasztásához, majd nyomja meg a ◀ vagy a ▶ az „Ki” kiválasztásához.



- 3 Nyomja meg a ▲ vagy a ▼ a „Dátum” vagy a „Idő” kiválasztásához, majd nyomja meg a ◀ vagy a ▶, és a **0-9** gombokkal állítsa be a pontos időt.

- 4 Nyomja meg a **RETURN** a menüből való kilépéshez.

## Kikapcsolás időzítő

Ez az alkalmazás lehetővé teszi, hogy a készülék a beállított időpontban automatikusan be- vagy kikapcsoljon.

- 1 Nyomja meg a **MENU**. Nyomja meg a ◀ vagy a ▶ a „Beállítás” kiválasztásához, nyomja meg az **ENTER**, majd nyomja meg a ▲ vagy a ▼ a „Idő beállítása” kiválasztásához, végül nyomja meg a ▶ vagy az **ENTER**.
- 2 Nyomja meg a ▲ vagy a ▼ a „Idő” kiválasztásához, majd nyomja meg a ▶ vagy az **ENTER**. Nyomja meg a ▲ vagy a ▼ a „Bekapcsolási idő” vagy a „Kikapcsolási idő” kiválasztásához, majd nyomja meg a ◀ vagy a ▶ az „Ki”, az „Be” vagy a „Once” kiválasztásához.
  - Ha bekapcsolja a „Bekapcsolási idő”, akkor a „Bekapcsolási csatorna” is kiválaszthatja.
- 3 Nyomja meg a **RETURN** a menüből való kilépéshez.

## Alapműködés

### Csatornaválasztás

A számozott gombokkal.

Példa:

- 2-es számú: Nyomja meg a **2** gombot.
- 29-es számú: Nyomja meg a **2**-est, és 2 másodpercen belül a **9**-est.
- 929-es számú: A fentiek szerint nyomja meg a **9**-est, a **2**-est, majd újra a **9**-est.

A **P +** vagy **-** gombokkal léptetheti a csatornákat fel vagy le. Ez kb. 2 másodpercet vesz igénybe. Ha az automatikus keresés csak 5 csatornát talált, akkor csak ez az 5 fog megjelenni. A kihagyott csatornák nem jelennek meg. (lásd 13. oldal)

### Csatorna lista

A csatornák listája felsorolja a fogható.

Nyomja meg a **CH LIST** gombot a Csatorna lista kijelzéséhez. A kijelző beállításainak kiválasztásához nyomja meg a **sárga** gombot.

Nyomja meg a **▲** vagy **▼**, majd nyomja le az **ENTER** a kívánt csatorna kiválasztásához.

Nyomja meg a **CH LIST**-et a kiválasztott csatornához.

### Tájékoztató képernyő

Nyomja meg a **i** A program információ megjelenik.

- Ha a **i** kétszer vagy 3-szor megnyomja, több információ jelenik meg.

A következő ábra egy példa a DVB-T csatorna vételére.

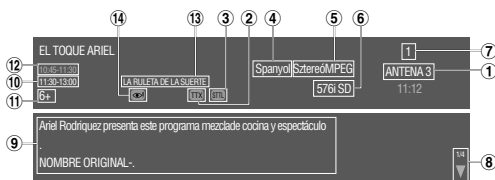

- 1 Csatorna elnevezése
- 2 DVB Teletext elérhető
- 3 DVB feliratozás elérhető
- 4 Hang nyelve
- 5 Hang formátuma
- 6 Videó formátuma
- 7 Csatorna sorszáma
- 8 2-tónél több lap jelenik meg.
- 9 Műsorinformáció
- 10 Következő műsor időtartama
- 11 Korlátár-besorolás
- 12 Műsor időtartama
- 13 Műsor címe
- 14 Hangsáv látáskárosultaknak

### Audió/Felirat nyelve DVB csatornáknál.

Ha az épp nézett DVB csatorna több audio- vagy feliratnyelvvél is elérhető, akkor azok közt az **AUDIO I/II** vagy **[...]** gombokkal tud váltani.

Nyomja meg az **AUDIO I/II** gombot többször a hang nyelvének kiválasztásához

- Nyomja meg a **[...]** válassza ki a Felirat nyelvét.

### Megjegyzés:

- Nem minden DVB csatorna sugároz feliratot.
- Ha a HE-AAC audio-val ellátott DVB csatornát választja ki, a hang PCM audio formátumban kerül kiküldésre a DIGITAL AUDIO COAXIAL kimeneti jack csatlakozón.

## Állókép

Nyomja meg a **FREEZE** gombot a kép kimerevítéséhez. A kimerevítés feloldásához nyomja meg újból a **FREEZE** gombot.

### Megjegyzés:

- Kimerevítés közben a Képernyő mód funkció nem elérhető. (A **PICTURE SIZE** gombot megnyomva fel tudja oldani a kép kimerevítését.)
- Egy filmfájl MEDIA módban való lejátszásakor az állókép funkció nem elérhető.

### Megjegyzés:

- TV vagy külső bemeneti üzemmódban, jel vétele hiányában a TV készülék kb. 15 perc elteltével átvált készenléti üzemmódra.
- Bizonyos funkciókat ugyanazzal a gombbal tud be- vagy kikapcsolni. Más funkciók kikapcsolásához a **RETURN** gombot kell megnyomni.

## Teletext

A Teletext oldalanként töltődik be. A készülék akár 899 oldalt is automatikusan tud tárolni, de azok csak akkor válnak elérhetővé, ha el lettek mentve. Ez eltarthat pár percig.

A teletext nyelve menüvel beállíthatja az előnyben részesített nyelvet.

Csak a csatorna által támogatott nyelvek jelennek meg.

### Fasttext/TOptext

A Fasttext/TOptext teletext egy speciális formátum.

A képernyő alsó részén 4 színes mezőt lát (piros, zöld, sárga és kék) Ezek a mezők közvetlenül a bennük jelzett oldalra mutatnak. A színezett mezők megfelelnek a Távirányítón található színes gomboknak. Nyomja meg a megfelelő színes gombot a kívánt mező aktiválásához.

### Teletext ki/bekapcsolása

Nem minden csatorna sugároz teletext-et.

Válasszon ki egy olya csatornát, ahol van teletext.

Nyomja meg a **[...]** Most a teletext oldalt látja.

(Amennyiben a „100” felirat jelenik meg, további szöveges információ nélkül, akkor a választott csatornához nem tartozik teletext.)

Nyomja meg még egyszer a **[...]** gombot. A TV képernyő felosztódik két részre, és mind a teletext információ, mind az aktuális adás egyszerre jelennek meg.

Nyomja meg újból a **[...]** gombot a teletext kikapcsolásához

Nyomja meg újból a **[...]** gombot a teletext bekapcsolásához. Az utolsó tárolt oldal jelenik meg.

### Megjegyzés:

- Bekapcsolt teletext mellett nem lehet csatornát váltani. Csatornaváltáshoz kapcsolja ki a teletextet.

## **Válasszon oldalt**

Nyomja meg a **P +** vagy a **-** gombokat, míg a kívánt oldal megjelenik. Vagy adja meg kívánt oldal számát a **10db számgombbal**.

Féltreütés esetén írjon be három számot, majd írja be újból a kívánt számot. Vagy nyomja meg valamelyik színezett teletext gombot a Fasttext/TOPText-ből való megjelenítéshez.

## **Oldal tartása**



Néhány oldalt a csatorna aloldalakra bont.

Az aloldalak automatikusan megjelennek, amint betöltődnek. Az oldal tartásához nyomja meg a .

Nyomja meg újból a  gombot a következő aloldal megjelenítéséhez.

## **Aloldal közvetlen kiválasztása**

Ha szükséges, az aloldalt közvetlenül is kiválaszthatja. Két művelet közül választhat.

1. Nyomja meg a   gombot a (S \* \* \* \*) aloldal kiválasztásához. Üsse be a **0 0 0 2** kódot. Beletelhet egy percbe, míg a 0002 aloldal megjelenik.

vagy:

2. Várjon pár másodpercet, amíg a jelenleg elérhető aloldalak megjelennek a képernyő bal felső sarkában. Válassza ki a kívánt oldalt a **◀** vagy **▶** gombokkal.

## **Nagyítás**

Az oldal nagyításához nyomja meg a  gombot.

A kép felső vagy alsó fele felnagyításra kerül.

A  minden egyes megnyomásával a kép felső és alsó felének, illetve a teljes képernyő megjelenítése között vált.

## **Kvízkérdések megválaszolása**

Egyes oldalak kvízkérdéseket tartalmaznak rejtett válaszokkal.

Nyomja meg a  gombot a válaszok megjelenítéséhez.

## **Sztereó vétel analóg kábel TV üzemmódban.**

A  gombot megnyomva láthatja a Sztereó, Nicam mono, Dual I/II, stb. jeltípusok jelzését.

## **Amennyiben elérhető 2 csatornás hang, a kívánt hangsávot kiválaszthatja az AUDIO I/II gombokkal.**

Minden alkalommal, amikor megnyomja az **AUDIO I/II** gombot, a hangsáv egy alternatív csatornára vált.

### **Megjegyzés:**

- Rossz vételi viszonyok esetén a sztereó hang is zavaros lehet.
- Az  gomb megnyomásakor a hang multiplex jelenik meg, ez a felhasználói hangbeállítás. Nem biztos, hogy ez ugyanaz, mint amivel a műsort sugározzák.

## Észrevételek a DVB-T rendszerekkel kapcsolatban

A DVB-T jelenleg is fejlesztés alatt áll. A fejlesztés jelenlegi állásáról viszonteladójától kaphat információkat. Digitális szolgáltatásként a DVB-T működése alapvetően különbözik az analóg műsorszórástól.

### Vételi lehetőségek:

A kábel TV-vel ellentétben a DVB-T adást tető- vagy szobaantennával lehet fogni. A DVB-T adó vételi körzetében a szobaantenna elegendő a vételhez. Tetőantenna használata a vételi körzet határaihoz közel lehet szükséges. A meglévő tetőantennákat esetleg el kell forgatni.

Az Ön lakhelyén elérhető vételi lehetőségek kapcsán kérjen információt egy szaküzlettől. DVB-T vétel nem lehetséges a vételi körzeten kívül. Érdeklődjön szerelőnél a vételi interferenciával kapcsolatban. Ennek a készüléknek a vevője nem tud az aktív szobaantennának tápellátást biztosítani. Az aktív szobaantennához külső tápellátást kell biztosítani.

### Vételi minőség:

A DVB-T vétel általában vagy kiváló, vagy egyáltalán nem működik. Nincsen folytonos átmenet romló vételi minőséggel. A digitális interferencia maximális vételi tartománynál lép fel:

a kép megáll, darabos lesz, a hang elveszik, alkalmanként pedig teljesen megszűnik a vétel. Ha interferenciát tapasztal a DVB-T vétellel, az általában nem a TV készülék hibája. Vegye fel a kapcsolatot egy antenna specialistával, amennyiben ilyet tapasztal. A DVB-T vétel minőségének vizsgálata nem része a gyártó által biztosított díjmentes garanciának.

### Kép és hangminőség:

Egy különálló adó egyszerre akár 4 TV csatornát is át tud vinni egy frekvencián. Ez a DVD-knél használatoshoz hasonló MPEG szabványú tömörítésnek köszönhetően valósítható meg. Az adatátviteli sebesség valamivel alacsonyabb, jelenleg mozgókép esetében legfeljebb 4Mbps, a hang esetében 256kbps. Észrevehető interferenciát (pl. darabos képet) kirívóan alacsony adatátviteli sebesség okozhat, feltételezve, hogy a vételi minőség kiváló. A darabos kép nem a vevő hibája. Ez az alacsony átviteli sebesség miatt van. A DVB-T digitális hangja a TV digitális kimenetén keresztül digitális erősítőbe is átvihető.

### Képformátum

A képek 4:3-as (a kép alatti és feletti fekete sávokkal), illetve 16:9-es anamorfikus (sávok nélkül) képarányban továbbíthatódnak. A jelenlegi legmagasabb átviteli felbontás 704x576.

### Gyerekszűrő

A DVD-khez hasonlóan a DVB-T is kínál korhatár-zárat. Jelen pillanatban egyetlen csatorna sem alkalmazza ezt a megszorítást. Ugyanakkor ez a készülék már felkínálja a jelszóbeállítás lehetőségét a korhatáros csatornákra, ez azonban csak akkor működik, ha a csatorna sugároz korhatárinformációt.

### DVB-T Frissítés

A DVB-T norma a firmware frissítések továbbítását jelzi. A firmware frissítések továbbításának megnevezése Over Air Download, vagy röviden OAD.

Ha a jelen termék a későbbiekben firmware frissítésre szorulna, akkor azt a DVB-T-n keresztül tudja fogadni. Frissíthető szoftver észlelése esetén megjelenik egy megerősítést igénylő üzenet a szoftver letöltésének elindításáról. A letöltéshez kövesse a TV készülék képernyőjén megjelenő utasításokat.

### EPG (Elektronikus műsorfűzet)

A 8 napos EPG része a DVB-T jelnek. Ez a TV készülék képes a DVB-hez tartozó elektronikus műsorfűzet információinak vételére és megjelenítésére.

## Jelszó beállítás (Gyerekszár)

A gyerekszár egy, a szolgáltató által biztosított funkció. Ha ezt a csatorna nem támogatja, akkor a gyerekszárnak nincs funkciója. Jelenleg nincsenek gyerekszárát támogató csatornák.

- 1 Nyomja meg a **MENU**. Nyomja meg a ◀ vagy ▶ gombot a „Zár” funkció kiválasztásához, majd nyomja meg az ▼ vagy **ENTER**.
- 2 Üsse be a „0 0 0 0” kódot a **számgombok segítségével (0-9)**. (Ez az alapértelmezett jelszó.)
- 3 Nyomja meg a ▲ vagy ▼ gombot a „Rendsz Zár” majd nyomja meg a ◀ vagy ▶ gombot a „Be” állapotához, majd a ▲ vagy ▼ gombokkal válassza ki a kívánt opciót. Ezután nyomja meg az ▶ vagy az **ENTER** gombot.

**Csatornazár:** A ▲ vagy ▼ gombokkal válassza ki a kívánt csatornát, majd nyomja meg az **ENTER** a csatorna blokkolásának be- vagy kikapcsolásához.

**Parental Guidance (kizárólag DTV üzemmód):** A ◀ vagy ▶ gombokkal válassza ki a kívánt korhatár-besorolást (Nincs/4-18)

**Jelszó módosítása:**

- Új jelszó  
Írja be a kiválasztott új jelszót (ha elfelejti az új jelszót, hívja az Ügyfélszolgálatot).
- Jelszó megerős.  
Az új jelszó megadása után megerősítésként meg kell azt ismételnie.

**Összes törlése :** Nyomja le a ◀ vagy a ▶ az „OK” kiválasztásához, majd nyomja meg az **ENTER**. Az összes beállítás visszaáll az alapértelmezett értékre.

- 4 Nyomja meg a **RETURN** gombot többször a kezdőképernyőre való visszatéréshez.

Ha a csatornák váltogatása közben korhatáros műsorra akad (és a műsor korhatára magasabb a beállítottnál), és „Rendsz Zár” „Be”, akkor az adott csatorna nem lesz látható. Megjelenik a jelszó beírására szolgáló képernyő. A csatorna megjelenítéséhez üsse be a jelszót.

## EPG (Elektronikus műsorfüzet)

Ez az útmutató a következő 8 nap műsorait (beleértve az aznapit is) jeleníti meg.

- 1 Nyomja meg a **GUIDE (EPG)** gombot a műsorfüzet megjelenítéséhez.



- ① Szolgáltatás lista:

Kilistázza az összes elérhető szolgáltatást. A szolgáltatások listájának a ▲ vagy ▼.

- ② Eseménylista:

Egy táblázatban jeleníti meg az eseményeket. A ◀ vagy ▶ gombokkal navigálhat a további események között. Könnyedén válthat az előző vagy a következő napra az eseménylistában a **Piros** vagy **Zöld** gomb megnyomásával (az éppen kiválasztott műsor dátuma a képernyő bal felső sarkában látható).

- 2 A „Részlet megtek...” opció az esemény részletes leírását mutatja meg.

A **Sárga** gomb megnyomásával a részletes leírást egy oldallal lejjebb görgetheti.

- A részletes leírás nem jelenik meg, amennyiben a „Rendsz Zár” „Be” állapotban van, és a kiválasztott műsor le van zárva. Ebben az esetben a részletes leírás megjelenítéséhez meg kell adnia a jelszót.
- Hogy műsort adjon a műsorfüzet listához, nyomja meg a **kék** gombot. (További részletekért tekintse meg a 23. oldalt.)

A menüképernyő eltüntetéséhez nyomja meg a **GUIDE (EPG)** vagy a **RETURN** gombot.

## Egyéb kényelmi funkciók

Választott elemek	Beállítási tipp
Videó	
Képmód	Válassza ki a környező megvilágításnak legalkalmasabb kép módot.
Standard / Élénk / Lágy / Felhasználó	
Fényerő / Kontraszt / Telítettség / Élesség / Árnyalat	A képet a kívánságai szerint állíthatja be. <ul style="list-style-type: none"> <li>A Árnyalat opció NTSC-jel üzemmódban vagy 60Hz-es Component/HDMI jel esetén érhető el.</li> </ul>
Háttérvilágítás	A Háttérvilágítás funkcióval beállíthatja a kép fényerejét a kép jobb láthatósága érdekében.
Színhőmérséklet	Normál (semleges) / Meleg (pirosas) / Hideg (kékés)
Speciális videó	
DNR	Eltüntetheti az analóg TV jelet a pont zaj csökkentésével. <ul style="list-style-type: none"> <li>„Automatikus” csak analóg jel esetében érhető el.</li> </ul>
Közepes / Magas / Ki / Alacsony / Automatikus	
MPEG NR	A Zajscökkentéshez hasonlóan beállíthatja a blokk zaj csökkentését.
Alacsony / Közepes / Magas / Ki	
Hang	
Egyensúly / Mélyhang / Magashang	A hangminőséget a kívánságai szerint állíthatja be.
Hang térhatása	A Surround funkció úgy dolgozza fel az audió jelet, hogy szélesebbé és mélyebbé tegye a hallgatásra alkalmas területet, és kialakítsa a TV hangszóróinak „surround-szerű” hangzását. A funkció a TV sugárzás sztereó jeleivel vagy AV bemenettel működik.
Be / Ki	
Kiegyenlítő	Válassza ki a megnézni kívánt tartalomnak legalkalmasabb hang módot.
Ki / Rock / Pop / Élő / Tánc / Techno / Klasszikus / Lágy	
Aut. hangerő-szab.	Ez automatikusan beállítja a hangerőt, hogy az egyes csatornák és bemenetek átlagos hangereje megegyezzen.
Be / Ki	
Sound Type	A kívánt audió beállítást a ◀▶ gombbal választhatja ki.
Típus	Beállíthatja az audió kimenetet.
Normál / Csökk. látókép.	Válassza ki az audió kimenet típusát.
Csökk. látókép.	Beállíthatja a csökkent látóképességűek számára kialakított hanganyag hangerejét. A csökkent látóképességűek számára rendelkezésre álló hangopció egy szóbeli narrációt tartalmaz (párhuzamosan a normál hanggal) a csökkent látóképességű emberek számára, hogy részletesebben elmagyarázza a képet. <ul style="list-style-type: none"> <li>Ez az opció csak akkor érhető el, ha a „Típus” beállítása „Csökk. látókép.”. Nyomja meg a ▶ gombot a következő lehetőségek eléréséhez.</li> </ul>
Hangszóró	Válassza ki a csökkent látóképességűek számára rendelkezésre álló hangopció be/kikapcsolásához.
Be / Ki	
Hangerő	Beállíthatja a csökkent látóképességűek számára rendelkezésre álló hangopció hangerejét.
TV	
Régió azonosítója (Csak akkor látható, ha a kiválasztott ország Spanyolország vagy Portugália)	Eltérő időzónát állít be spanyol és portugál esetén.
Csatornák	Ld. a 12-13 oldalakat
Ütemezési lista	Lásd 17, 23 oldal

## Egyéb kényelmi funkciók

Választott elemek		Beállítási tipp
Beállítás		
OSD nyelv		Lásd 12. oldal
Képernyő mód		Lásd 21. oldal
Kék némitó		Beállíthatja a készüléket, hogy a képernyőt automatikusan kékre váltsa és elnémítsa a hangot, amennyiben a jel gyenge vagy megszűnik.
Be / Ki		
Idő beállítása		
Időzóna		Amennyiben a csatornainformációknál kijelzett idő a ténylegestől eltér, állítson az időeltolódáson, amíg a megfelelő időzónát nem mutatja a készülék. <ul style="list-style-type: none"> <li>• Normális esetben ez az "Műsorsugárzóként" kiválasztásával történik.</li> </ul>
Idő		Lásd 13. oldal
Autom. Ki		Az elalvási időzítő megadott időtartam elteltével készenléti üzemmódba kapcsolja a televíziót. Az elalvási időzítő kikapcsolásához állítsa azt "Ki"-ra.
Ki / 10 / 20 / 30 / 40 / 50 / 60 / 90 / 120 Percek		
Aut. alvó		Amikor a készülék és a távirányító gombjait egy megadott időtartamon belül nem használja (3/4/5 óra), akkor, amennyiben ez a beállítás aktív, a készülék automatikusan készenléti üzemmódba kapcsol.
Ki / 3 / 4 / 5 óra		
OSD időzítő		A képernyőn való kijelzés automatikusan törölődik ezzel a beállítással.
Nincs / 5 / 10 / 15 / 30 / 45 / 60 mp		
Felirat		
Felirat	Be / Ki	Válassza ki a feliratozás Be- vagy Kikapcsolását.
Digit. felir. Nyelev 1		Válassza ki a kívánt feliratozási nyelvet, ha a jelenleg nézett DVB csatornán egynél több feliratozási nyelv is elérhető.
Digit. felir. nyelve 2		Válassza ki a másodsorban kívánt feliratozási nyelvet, ha a jelenleg nézett DVB csatornán az előző, "Digit. felir. Nyelve 1" beállításban megadott nyelv nem elérhető. Amennyiben a "Digit. felir. nyelve 2" beállításban megadott nyelvet a csatorna nem sugározza, akkor az első, a csatornán elérhető nyelv kerül kiválasztásra.
Felirat típusa		Válassza ki a feliratozás típusát (Normál / Csökk. hallókép.).
Teletext		
Digit. teletext nyelve		Itt beállítható a Videotext elsődleges nyelve, arra az esetre, ha az éppen megtekintett DVB csatorna egynél több Videotext nyelvel rendelkezik. Ha az éppen megtekintett csatorna nem rendelkezik a "Digit. teletext nyelve" menüben beállított Videotext nyelvel, az első elérhető nyelv lesz a Videotext nyelv.
Oldalnyelv kódolása		Állítsa be a dekódoló oldal nyelvét.
Audio nyelv		
Audio nyelv 1		Amennyiben az éppen megtekintett DVB csatorna egynél több audió nyelvel rendelkezik, válassza ki a kívánt audió nyelvet.
Audio nyelv 2		Állítsa be a másodlagos audió nyelvet, arra az esetre, ha az éppen megtekintett DVB csatorna nem rendelkezik az "Audio nyelv 1" menüpontban beállított nyelvel. Ha az "Audio nyelv 2" sem sugároz a kiválasztott csatornán, automatikusan a csatornán rendelkezésre álló első nyelv kerül kiválasztásra.
Műholdv. kártyany.		Elérheti az általános kezelőfelület modul információit ebből az opcióból. <ul style="list-style-type: none"> <li>• A készülék a következő szabványokat támogatja: „Top Up TV” C.I. kártyája és „Boxer”.</li> </ul>
Lemezbeállítás		Lásd 22. oldal
Format Disk		Formázhatja az USB eszközöket.
Első telepítés		Lásd 11. oldal
Alapértékek		Nyomja meg a ► vagy az ENTER gombot az alapértelmezett beállítások visszaállítása képernyő megjelenítéséhez. Nyomja meg a ◀ gombot az "OK" kiválasztásához, majd nyomja meg az ENTER-t. A TV funkciók visszaállításának elkezdődik.
Zár		Lásd 17. oldal



## Képméret és felbontás

### Felbontás és képminőség

A szélesvásznú filmeket különböző felbontásokban sugározzák. A következő táblázat a szélesvásznú filmek felbontásait tartalmazza.

A szélesvásznú jel felbontása	Közvetített média						
	Analog kábel TV	Digitális kábel TV	DVB-T	Műholdas (DVB-S)	DVD	Műholdas HDTV (DVB-S2)	Blu-ray-lemez
432i x 768	Igen	Igen	Igen	Igen	Igen	Igen	Nem
576i x 768 (anamorfikus)	Nem	Igen	Igen	Igen	Igen	Igen	Nem
720 x 1280 (HD)	Nem	Igen	Nem	Nem	Nem	Igen	Igen
1080i x 1920 (HD)	Nem	Igen	Nem	Nem	Nem	Igen	Igen
1080p x 1920 (HD)	Nem	Nem	Nem	Nem	Nem	Nem	Igen

A legjobb képminőséget az 1920 x 1080i-s felbontású jellel érheti el. Alacsonyabb felbontású jel esetén (pl. analog TV) láthatóan gyengébb lesz a képminőség.

Ez érthető, hiszen ha ugyanaz a képminőség elérhető lenne kisebb felbontással is, a szolgáltatók nem vennék a fáradságot, hogy magasabb felbontású jelet sugározzanak.

### Mik a különböző felbontások?

Az analog kábel TV szabványosított TV jelet használ. Minden analog TV, függetlenül attól, hogy milyen régi konstrukció, fel tudja dolgozni a jelet. Ez a szabványosítás előnye. A hátránya, hogy a felbontás nem változott a II. világháború vége óta. A felbontás több mint 60 éve max. 576 x 768.

Összehasonlításképpen: A mai TV készülékek FullHD felbontása 1080 x 1920.

Az analog kábelhálózat a 16:9-formátumot alacsony, mindössze 432 x 768-as felbontásban kínálja. Ez a FullHD képernyő felületének csupán 16%-át teszi ki. Így a képernyő 84%-a sötétben maradna, ha azt a TV készülék nem töltene ki egy speciális, matematikai megoldás segítségével. Amit Ön a képernyőn lát, annak 84%-a parányi bemeneti jelnek a teljes képernyőmérethez igazodó, mesterséges felnagyításával készült. Ez az oka az analog kábelhálózatok gyenge képminőségének az összes FullHD-TV-n.

### Képminőség és fekete sávok

A szélesvásznú filmek különböző formátumokban kerülnek sugárzásra.

A formátum a kép szélességének és magasságának aránya. Például egy 16:9-es film szélesség-magasság aránya 16:9 vagy 1,78:1. Csak az ilyen arányú filmek tudnak teljesen, fekete sávok nélkül kitölteni egy HD képernyőt. Ezért a 16:9-től eltérő képarányú formátum vétele esetén a fekete sávok mindig láthatóak. Pl. 4:3 esetén függőleges sávok vannak a kép jobb és baloldalán.

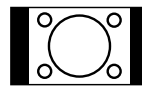

4:3 kép 1:1-ben 16:9 képernyőn

Amennyiben a 4:3-as képet kiterjesztjük 16:9-es formátumúra, az torzulni fog (lásd illusztrációt), vagy a kép alja és teteje lemarad a képernyőről. Ez teljesen normális, és nem a szélesvásznú TV hibája.

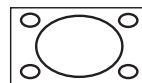

4:3 kép nagyítva 16:9 képernyőn

A Super Cinemascope filmek szélesebbek, mint 16:9. Azoknak például 2,4:1 vagy 22:9 a formátumúak. Ez egyértelműen szélesebb, mint 16:9, ezért az ilyen filmek esetén még a HDTV készülékek esetében is láthatóak a fekete sávok.

### Képformátum és felbontás

Nincs összefüggés a képformátum és a felbontás között. Például a Super Cinemascope formátumot bármilyen felbontásban sugározhatják, akár 1080x1920-as HD felbontásban is. HDTV készülékkel fogott HDTV adás esetén a kép alján és tetején is előfordulhatnak fekete sávok.

## Képfarmátum

### Képméret

A kívánt képméret beállítható a **PICTURE SIZE** gombbal. Nyomja meg a **PICTURE SIZE** gombot, amíg a kívánt méretet be nem állította.

A gomb megnyomásával a következő formátumok érhetőek el: Automatikus, 16:9, 4:3, Zoom1, Zoom2, 1:1 (kizárólag DTV/HDMI üzemmód).

### Automatikus (ATV/DTV/AV kizárólag)

A kép csak akkor jelenik meg automatikusan szélesvásznú formátumban, ha a WSS-TV jel fogható.

### Példa:

Ha egy analóg vevőbe WSS-sel kiegészített jel érkezik, a kép a következőképpen fog kinézni:

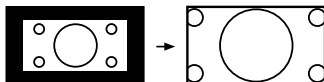

illusztráció 1:

A képméret megnövelve

### WSS:

A szolgáltatók által sugárzott jel tartalmazza a 16:9-es azonosítót, a WSS (WideScreenSignalling) az automatikus felismeréshez.

A magán szolgáltatók többsége nem sugároz WSS jelet. Automatikus üzemmód nem ismeri fel a WSS jel nélküli adást, és nem módosítja a képméretet.

Használja a **PICTURE SIZE** gombot a kívánt képméret beállításához.

A képméret nem követi megfelelően a WSS-t, vagy a méret váratlanul hibásan átvált az antenna vagy a csatorna bemenetéről: ez nem a TV-készülék hibája. Ellenintézkedés: A **PICTURE SIZE** gombbal manuálisan állítson be fix méretet ezekhez a csatornához. Ne állítsa át az **AUTO** pozícióba.

### Egyéb formátumok

Nyomja meg a **PICTURE SIZE** gombot a kívánt képméret eléréséig.

#### 16:9

A képszélesség egyenletesen lesz nagyítva.

**16:9** Ez kiváltképp alkalmas DVD lejátszók, DVB-T és műholdvevők esetében, melyek fekete sávok nélkül továbbítják és jelenítik meg a 16:9-es képarányú filmeket. A készülék beállítás menüjében állítsa be, hogy szélesvásznú TV csatlakoztatott.

#### 4:3

A kép 4:3-as formátumban jelenik meg, fekete sávokkal a jobb és baloldalon.

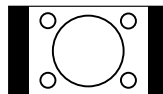

#### Zoom1/Zoom2

A kép nagyobb lett.

#### 1:1 (kizárólag DTV/HDMI üzemmód)

A TV képernyőn minden kép 16:9 arányban jelenik meg, túlpaszttázás nélkül. Ez csak 1920 x 1080 panoráma jel. Más formátumok (pl. 576p) kisebbek, fekete kerettel.

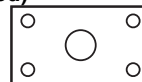

## Információ a rögzítés funkcióhoz

### Előkészítés:

Csatlakoztasson egy külső tárolóeszközt az USB-porthoz.

### Megjegyzés:

- Rögzítés közben az egység áramellátást jelző fénye zöld és piros színnel villog.
- Az időeltolós felvétel ATV vagy külső bemenet esetén nem működik.
- A rögzített műsort nem játszhatja vissza számítógépen vagy más készüléken.
- Nem garantáljuk a kompatibilitást minden típusú/márkájú USB-memóriával.
- Nem vállalunk felelősséget az egységhez csatlakoztatott USB-eszközökön lévő fájlok elvesztéséért.
- Ez a TV kizárólag FAT16/32-re formázott USB-eszközökkel működik. Az egység rögzítés funkciója nem kompatibilis az NTFS-re formázott eszközökkel.
- A rögzített videó a következő elérési úton található készülékén: [root]/pvr/. A felvételt a „Média” menü megnyitásával játszhatja le (lásd a 24. oldalt).**
- Ne használjon USB hosszabbítókábel.
- A PVR/Média funkciók használatakor a feliratokat a készülék kikapcsolja („Ki”). (A feliratok aktiválásához a feliratok beállítását vissza kell állítani a Be lehetőségre.)
- Ha meg szeretné jeleníteni a rögzített műsorok feliratát, nyomja meg a  gombot.
- Tájékoztatjuk, hogy nem jelenik meg hibaüzenet, ha a TV a jel elvesztése vagy áramszünet miatt nem tudja befejezni a beprogramozott rögzítést.
- A PVR-hez kizárólag az USB-memóriát vagy a merevlemez használja. A megfelelő formátum a FAT16/32.
- Nagy sebességű USB-eszköz használata javasolt (2 MB/s-nél gyorsabb). Az USB Hubon keresztüli csatlakozást a készülék nem érzékeli. Az eszközöket közvetlenül a TV USB-portjához kell csatlakoztatni.
- Az USB-eszköz csatlakoztatásához lásd a az USB-eszköz felhasználói kézikönyvét. 500 mA/5 V alatti működésre képes USB-eszköz használata javasolt. Az egység kb. 0,8 A/5 V (LT-24HA48E: 1,5A/5V) tápáram leadására képes. Amennyiben az áramigény meghaladja az említett értéket, a csatlakoztatott eszköz áramellátását biztonsági okokból a készülék automatikusan megszakíthatja. Nagy áramszükséglettel rendelkező USB-eszközök esetén csak saját tápegységgel rendelkező eszközt használjon.
- Specifikációval nem rendelkező készülékhez ne csatlakoztassa a terméket. Azzal károsíthatja az eszközt és a TV-t is.
- Felvételkor vagy időzített felvétel beállításakor, kérjük, ellenőrizze, hogy elegendő szabad terület található USB-memóriakártyáján vagy HDD-eszközén. Ha az elérhető memória nem elegendő, lehetséges, hogy a készülék nem hajtja végre a felvételt vagy az időzített felvételt, vagy a rögzítés során megszakad a felvétel.

## TV-műsor felvétele

**Digitális műsort (Freeview) a készülékkel kompatibilis USB stickre vagy külső merevlemezre rögzíthet.**

**1** A felvétel megkezdéséhez nyomja meg a **REC** gombot. Megjelenik az információ képernyő.

**2** A felvétel leállításához nyomja meg a **■ (STOP)** gombot. A **◀** vagy **▶** gombokkal válassza ki az „GEN” lehetőséget a megerősítés képernyőn, majd nyomja meg az **ENTER** gombot.

## A rögzített műsor megtekintése

Nyomja meg a **REC LIST** gombot. Megjelenik a rögzített fájlok listája. A **▲/▼/◀/▶** gombok segítségével jelölje ki a kívánt fájlt, majd a lejátszás indításához nyomja meg az **ENTER** gombot.

- A lejátszáshoz különleges funkciót is használhat. Lásd a 25. oldalt.

## Az USB-eszköz felkészítése időeltolós felvételek lejátszására

**1** Nyomja meg a **MENU** gombot. A **◀** vagy **▶** gombokkal válassza ki a „Beállítás” lehetőséget, majd nyomja meg az **ENTER** gombot. A **▲** vagy **▼** gombokkal válassza ki a „Lemezbeállítás” lehetőséget, és nyomja meg a **▶** vagy az **ENTER** gombot.

**2** Válassza ki az „Automatikus” vagy „Kézi” lehetőséget, majd állítsa be az eszközt a képernyőn megjelenő utasításokat követve.

### Automatikus beállítás

A **▲** vagy **▼** gombokkal válassza ki az „Automatikus” lehetőséget, majd nyomja meg az **ENTER** gombot.

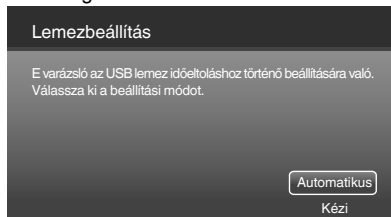

A rendszer automatikusan végrehajtja a következő műveleteket: „Elemzés” ⇒ „Időeltolás fájl létrehozása.” ⇒ „Sebesség tesztelése” ⇒ Befejezés.

### Manuális beállítás

A **▲** vagy **▼** gombokkal válassza ki a „Kézi” lehetőséget, majd nyomja meg az **ENTER** gombot. A **▲** vagy **▼** gombokkal válassza ki a „Formázás” vagy „Kihagy” lehetőséget, majd nyomja meg az **ENTER** gombot.

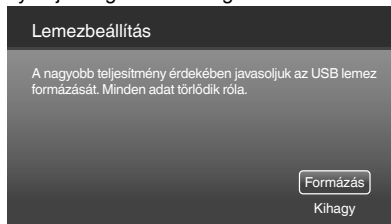

Ha a „Formázás” lehetőséget választja, a megerősítés képernyő jelenik meg. Válassza ki a kívánt lehetőséget, majd nyomja meg a **▲/▼** és az **ENTER** gombot.

Formázást követően meg kell adnia a rögzítés méretét.

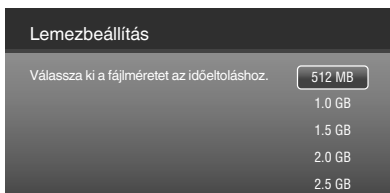

Válassza ki a kívánt fájlméretet, és nyomja meg az **ENTER** gombot a következő képernyő megnyitásához („Időeltolás fájl létrehozása.” ⇒ „Sebesség tesztelése” ⇒ Befejezés).

## Időeltolás

**Az USB tárolóeszközt használva rögzíthet egy digitális műsort. Ez a funkció az Ön kényelmét szolgálja, és lehetővé teszi, hogy a behelyezett USB-meghajtó méretétől függően egy adott időre szüneteltessen/rögzítsen egy élő műsort.**

### Előkészítés:

Csatlakoztasson egy külső tárolóeszközt az USB-porthoz.

- 1 A felvétel elindításához nyomja meg a ► **(PLAY)** gombot. A felvétel elindul, a kép kimerededik.
- 2 Egy felvett műsor megtekintéséhez nyomja meg ismét a ► **(PLAY)** gombot.
- 3 A felvétel megállításához nyomja meg a ■ **(STOP)** gombot a rögzített műsor megtekintése közben. Egy felugró ablak jelenik meg. Válassza az „IGEN” lehetőséget, majd a rögzítés leállításának megerősítéséhez nyomja meg az **ENTER** gombot.

## EPG felvétel

### Előkészítés:

Csatlakoztasson egy külső tárolóeszközt az USB-porthoz.

- 1 Nyomja meg a **GUIDE (EPG)** gombot az EPG menüképernyő megnyitásához. A ▲ vagy ▼ gombbal válassza ki a rögzíteni kívánt műsort, majd nyomja meg a **kék** gombot a Programlista oldal megnyitásához.

### Megjegyzés:

A Programlista oldalt a **T-REC**, majd a **kék** gomb megnyomásával is megnyithatja.



- 2 A ▲/▼/◀/▶ segítségével válassza ki a kívánt lehetőséget, majd a dátum és idő beállításához nyomja meg a **szám gombokat (0-9)**.

**Csatorna száma:** A csatornaszám kiválasztásához nyomja meg a ◀ vagy ▶ gombot. A csatornainformációt a képernyő alján látja.

**Kezdés dátuma:** Állítsa be a felvétel/emlékeztető kezdésének dátumát.

**Kezdési idő:** Állítsa be a felvétel/emlékeztető kezdésének idejét.

**Leállítás ideje:** Állítsa be a felvétel leállításának idejét.

**Ütemezés típusa:** Válassza ki a program típusát (Felvétel/Emlékeztető).

**Ismétlés típusa:** Válassza ki az ismétlés gyakoriságát (Egyszer/Naponta/Hetente).

- 3 Győződjön meg róla, hogy a kezdés ideje a jelenlegi időnél később van, majd válassza a „Hozzáadás” lehetőséget, és nyissa meg a felvétel beprogramozása listaoldalt.

A felvétel beprogramozása listaoldalon további programokat adhat meg a **kék** gomb megnyomásával, vagy törölheti a kijelölt ütemezést a **piros** gombbal.

- 4 Amikor az idő letelt, megjelenik az emlékeztető párbeszédablak. A felvételhez válassza az „IGEN” lehetőséget. Ha 30 másodpercig nem válaszol, a felvétel elindul.

### Megjegyzés:

- A programlistát megnyithatja a „TV” menüből is a „Ütemezési lista” lehetőség kiválasztásával.
- Amikor a TV készenléti módban van és eljön a felvétel indításának ideje, a TV elkezd a műsor felvételét akkor is, ha nincs bekapcsolva. A TV állapotát a TV elején lévő áramellátás jelzőfényen ellenőrizheti (műsor rögzítése alatt a jelzőfény váltakozva piros és zöld színnel villog).

## Média művelet

- 1 Csatlakoztassa az USB-Sticket az USB bemeneti csatlakozójába.
- 2 Nyomja meg a **MEDIA** gombot. Ekkor megjelenik a Médiaböngésző.

### Megjegyzés:

- A hozzáférés közben ne csatlakoztassa le az USB-Sticket. Ellenkező esetben az USB-Stick vagy az azon tárolt fájlok megsérülhetnek. Az USB tárolóeszközt biztonságosan csatlakoztathatja vagy lecsatlakoztathatja, ha a TV nincs MEDIA üzemmódban.
- Az USB-Sticken tárolt összes adatról készítsen biztonsági másolatot arra az esetre, ha azok véletlenül elvesznének. A helytelen használatból vagy meghibásodásból fakadó adatvesztésért nem vállalunk felelősséget.
- Nem minden USB tárolóeszköz kompatibilis ezen TV készülékkel.
- A kijezésre szolgáló területen kívül eső karakterek nem jelennek meg.
- Nem garantálhatjuk, hogy a készülék bármilyen típusú/márkájú USB eszközzel kompatibilis lesz.
- A készülék csak FAT16/32 és NTFS fájlrendszerű USB eszközökkel kompatibilis.
- Ne használjon USB hosszabbítót.
- A „tshift” mappa csak a Time Shift funkcióhoz érhető el. Nem használható a Media menüben.

## Médiaböngésző

### Médiaböngésző

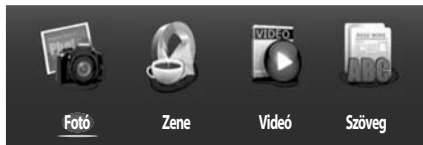

### Fájl kiválasztása



### Lejátszóablak

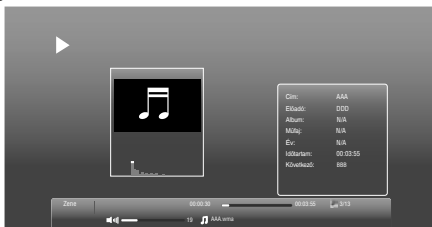

- 1 Nyomja meg a **◀/▶** a kívánt médiatípus kiválasztásához: Fotó/Zene/Videó vagy Szöveg a Médiaböngésző, majd nyomja meg az **ENTER**. Megjelenik a fájlválasztó ablak.

- 2 Válassza ki a kívánt mappát vagy fájlt a **▲/▼/◀/▶**, gombokkal, majd az **ENTER**-rel kezdje meg a lejátszást.

A fájlválasztó képernyőn a **MENU** megnyomásával különböző működési opciókat választhat ki. Válassza ki a kívánt opciót az **ENTER/▲/▼/◀/▶** gombokkal.

**Rendezés** : Válassza ki, hogy a fájlokat dátum vagy név szerint kívánja rendezni.

**Hordozótípus** : Válassza ki a kívánt médiatípust.

**Minitűr mérete** : Válassza ki a bélyegkép ikon méretét.

**Másol / Beilleszt / Törölés** : Másolhatja/beillesztheti/törölheti a fájlt. **Törölés után nem állíthatja vissza a fájlt!**

**Önhivatkozó feldolgozó / Normál feldolgozó** : Csak a jelenlegi mappában lévő összes fájl megjelenítése (a mappa lehet fotó, zene, videó vagy szöveges), tehát; ha a jelenlegi mappa fotó, akkor csak a jelenlegi mappában lévő összes képet jeleníti meg.

**Képerket** : Nyomja meg az **ENTER**. Majd válassza ki a „Egy fénykép mód” opciót, hogy folyamatosan egy fotót lásson. Vagy válasszon egy mappát (pl. C:\), hogy a mappa által tartalmazott összes képet egyenként nézhesse meg. Nyomja meg az **ENTER** a lejátszás elindításához.

Nyomja meg a **MENU**. Megjelenik a „Időzített kikapcsolás”. Nyomja meg az **ENTER**, majd válassza ki a kikapcsolásig hátralévő időt. Ki: Végtelen lejátszás.

Nyomja meg a **RETURN** a fotó üzemmódból való kilépéshez.

## Fájltípusok lejátszása

Fotó	JPEG (.jpg/.jpeg), BMP (.bmp), PNG (.png)
Zene	WMA (.wma), WAVE (.wav), AAC-LC (.m4a), HE-AAC (.m4a), MPEG1 (.mp2), MPEG4 (.m4a)
Videó	Container AVI (.avi), MKV (.mkv), MP4 (.mp4/.m4v), PS (.mpg/.mpeg), TS (.ts/.tp/.trp), VOB (.vob)
	Video Codec Xvid, MPEG1, MPEG2, MPEG4 SP/ASP, H.264, MJPEG
	Audio Codec MPEG1, MPEG2, MPEG4, AAC, AAC-LC, HE-AAC, PCM/ADPCM, AC3, WMA
Szöveg	Szöveg (.txt)

## Fájlok lejátszása

- 1 Nyomja meg a ◀/▶ gombot, hogy kiválassza a Fotó, Zene, Videó vagy Szöveg opciót a médiaválasztásnál, majd nyomja meg az **ENTER**. Megjelenik a fájlválasztó képernyő.
- 2 Válassza ki a kívánt mappát vagy fájlt a ▲/▼/◀/▶, gombokkal, majd az **ENTER**-rel kezdje meg a lejátszást.
  - Nyomja meg a **RETURN** a médiaválasztáshoz való visszatéréshez.

A fájlokat a távirányító alábbi gombjaival játszhatja le.

Gomb	Művelet
▲/▼/◀/▶	Váltás az előző / következő képre. Oldal le / fel a szöveges üzemmódban.
ENTER	Lejátszás / Szünet / Kiválasztás.
▶	Lejátszás.
II	Szünet.
■	Leállítás.
▶▶ P+	Következő fájl.
◀◀ P-	Előző fájl.
▶▶	Előretekerés lejátszás közben.
◀◀	Keresés visszatekerés lejátszás közben.
PLAY MODE REC LIST	Ismétlés ki-be kapcsolása.
i	Információs ablak megjelenítéséhez/ elrejtéséhez nyomja meg.

### Megjegyzés:

- A tartalom változni fog az egyes médiabeállítási képernyőknek megfelelően.

Nyomja meg a **MENU** a lejátszási képernyőn. Különböző lejátszási módokat használhat a megfelelő operatív menüvel. Válassza ki a kívánt opciót az **ENTER**/▲/▼/◀/▶ gombokkal.

**Lejátszás/Szünet** (  )  
Tartalom szüneteltetése.

**Ismétlés** (  )  
Ismétlési mód kiválasztása.

**Keverés ki/be** (  )  
Lejátszás sorrendben vagy anélkül.

**Elforgatás** (  )  
Kép elforgatása

**Időtartam** (  )  
Idő kijelzése diavetítéshez.

**Nagyítás** (  )  
Kis képek megnövelése (ha lehetséges)

**Hatás** (  )  
Válassza ki a kívánt hatás beállítását a diavetítéshez.

**Adatok mutatása** (  )  
A jelenlegi tartalomra vonatkozó információ kijelzése.

**Background Music Be/Ki** (  )  
BGM ki/be

**Spektrum elrejtése** (  )  
A színek elrejtése/mutatása.

**Szöveg opciók** (  )  
Függ a modellről: nincs funkció.

**Csak hang** (  )  
Az összes képernyőtartalom elrejtése, majd a **MENU** vagy az **ENTER** lenyomására ismételt megjelenítése.

**Képmód** (  )  
Válassza ki a kép üzemmódot.

**Képernyő mód** (  )  
Válassza ki a képernyő üzemmódot.

**Betűkészlet** (  )  
Betű méretének, stílusának és színének kiválasztása. Néhány fájl nem működik.

### Megjegyzés:

- A nagyméretű képfájlok lejátszása hosszabb ideig tarthat mint a beállított diavetítési intervallum.

## HDMI vagy DVI eszköz csatlakoztatása a HDMI bemenetre

A HDMI bemenet digitális audió és tömörítetlen képjelet fogad HDMI-vel felszerelt eszközöktől, vagy tömörítetlen videót DVI eszközöktől.

**Amikor HDMI-DVI adapter kábellel kapcsolódik egy DVI eszközhöz, az csupán a videójelet fogja átküldeni, így az audió jelek kibocsátásához szükséges hozzákapcsolni egy külső hangszóró egységet.** Válassza ki a HDMI üzemmódot (lásd 11. oldal).

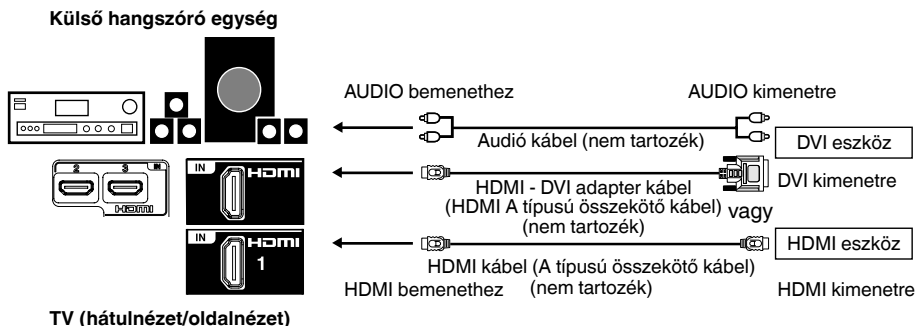

### Megjegyzés:

- Ne feledje el áttekinteni a beállítani kívánt HDMI eszköz használati útmutatóját.
- Ez az egység nem támogatja a PC-jeleket a HDMI bemenetről.

## Csatlakozás más eszközökhöz

### Figyelem: Felkészülés:

- Az esetleges károsodás elkerülése érdekében csatlakoztasson le minden eszközt a hálózatról.
- Végezze el a szükséges csatlakoztatásokat.
- A hálózatra való visszacsatlakoztatás előtt győződjön meg róla, hogy minden csatlakozás biztonságos.

### Megjegyzés:

- Válasszon ki egy megfelelő külső kimeneti üzemmódot. (Lásd 11. oldal.)

### 1. Videókamera vagy játékkonzol csatlakoztatása az AV-hez.

- Csatlakoztassa a (Sárga) videókábel a mellékelt Mini-pin kábelhez— (Zöld csatlakozó) Csatlakoztassa az egységet.

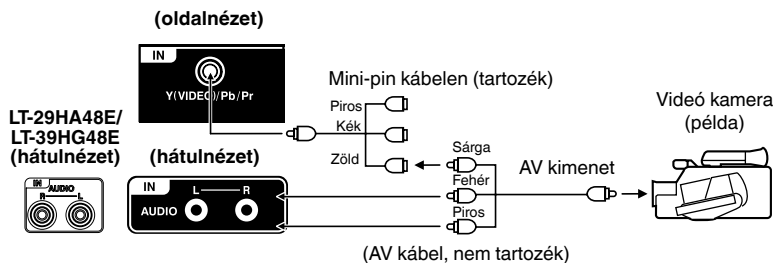

### 2. Digitális audió rendszer csatlakoztatása

Egy koaxiális digitális kábellel csatlakoztassa a digitális erősítőt a TV digitális audió kimenetére.



## Csatlakozás más eszközökhöz

### 3. Csatlakozás más eszközökhöz

Kérjük, hajtsa végre a következő beállításokat a vevőegysége / DVD-lejátszója beállítás menüjében:

Videó-jel: kompozit (CVBS)

TV-formátum: 16:9

Hangerő: MAX

Ha nem megfelelően végzi el ezeket a beállításokat, a képminőség silány lesz, és a kép részei hiányosak lehetnek. Ez nem az ön TV-készülékének hibája.

Amennyiben segítségre van szüksége a jelen beállítások elvégzésére a műholdvevőn / DVD-lejátszón, kérjük, olvassa el az ide vonatkozó utasításokat, vagy vegye fel a kapcsolatot viszonteladójával vagy a készülék gyártójával.

A Teletext vagy a kívánt TV-csatorna kiválasztásához használja a műholdvevő távirányítóját. Általában nem lehetséges műholdas TV-csatornákat tárolni a standard TV-készüléken.

Nyomja meg az **INPUT SELECT** gombot és válassza az AV opciót. Többször nyomja meg a **PICTURE SIZE** gombot, míg megjelenik a megfelelő méret.

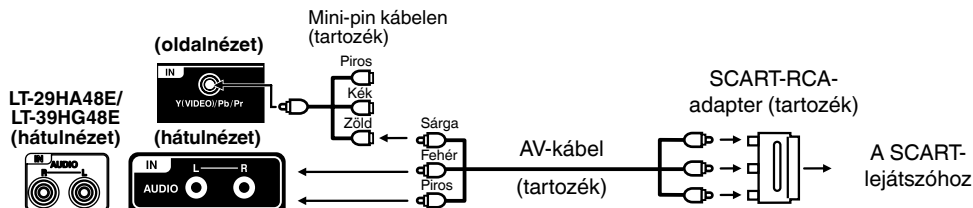

Csatlakozás SCART-lejátszóhoz

### 4. DVD lejátszó, vagy egyéb forrás csatlakoztatása a komponens videó kimenetre

Amennyiben a DVD lejátszója (vagy más eszköze) rendelkezik Komponens videó kimenettel, használjon megfelelő vezetékeket (RCA/Phono) a TV-vel a mellékelt Mini-pin kábelen keresztül, az ábra szerint – ez nagyban javíthatja a képminőséget és a teljesítményt. Kérjük ne feledje, hogy az audió jelet külön vezetéken (RCA/Phono) kell csatlakoztatnia.

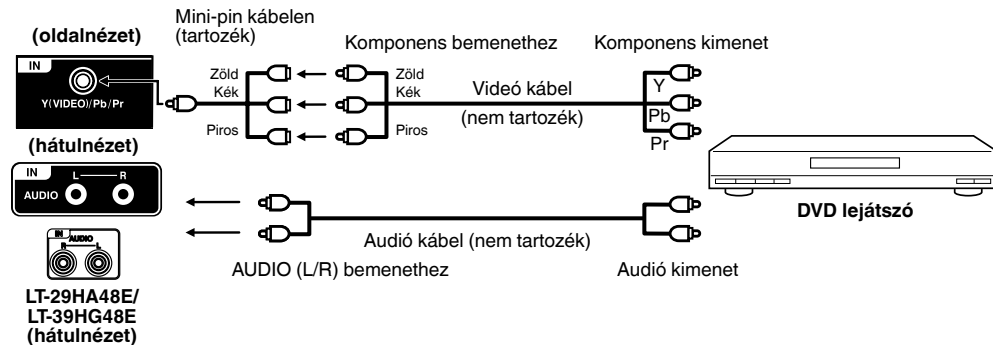

#### Megjegyzés:

- A készülék komponens videó bemenete átlapolt jelhez van tervezve (PAL: 576i/1080i vagy NTSC: 480i/1080i) és progresszív jelek (PAL: 576p/720p vagy NTSC: 480p/720p).



## Hibakeresési táblázat

A szerviz felkeresése előtt ellenőrizze az alábbi listát.

Jelenség	Lehetséges megoldás	Oldal
Nincs kép és hang	Kapcsolja be a készüléket. Ellenőrizze, hogy a hálózati tápellátás megfelelően csatlakoztatva van-e. Válassza ki a megfelelő bemenetet. Húzza ki az eszközt egy percre, majd dugja vissza.	7 11
Nincs vétel	Beállította a TV állomásokat? Nyomja meg az 1-t a távirányítón. Csatlakoztassa az antennát. Győződjön róla meg, hogy a készülék be van kapcsolva, és nem készenléti üzemmódban van.	10 11
A TV kikapcsol amennyiben nem érzékel antenna bemenetet.	Ez normális. 15 perccel az antenna jel eltűnése után a készülék készenléti üzemmódba kapcsol.	14
A Csatorna opció nem választható ki.	A készülék AV üzemmódban van. Nyomja meg az 1-t a távirányítón.	
Hibás színek	Túl nagy nézőszög/környezeti hőmérséklet esetén (ld. a műszaki jellemzőket) előfordulhatnak Szín és/vagy Fényerő hibák.	
DVB (digitális) csatorna esetén van hang, de nincs kép.	Néhány csatorna csak hangtartalmat kínál. Ez normális.	
Darabos, néha megálló kép.	Ellenőrizze az antenna csatlakozókat. Távolítsa el az antennákat a lehetséges zajforrások közeléből. Próbáljon antennaerősítőt használni.	10
Néhány digitális csatorna nem nézhető.	Vegye fel a kapcsolatot a szolgáltatójával.	
A készülékből időnként zörejt hallatszik.	Ha a képpel és a hanggal nincs semmilyen hiba, akkor ennek oka a készülék házának rendkívül enyhe méretű zsugorodása a szobahőmérséklet ingadozása miatt. Ez nem jár káros hatással a TV teljesítményére vagy egyéb jellemzőire.	

- Az LCD panel rendkívül fejlett technológiát képvisel, részletgazdag képmegjelenítéssel. Esetenként néhány pixelhiba megjelenhet, állandóan kék, zöld vagy piros színnel világítva. Kérjük vegye figyelembe, hogy ez nem befolyásolja a termék teljesítményét.

## Műszaki adatok

	LT-24HA48E	LT-29HA48E	LT-39HG48E
Rendszer:	Analog: PAL (B/G, D/K, I), SECAM (B/G, D/K) • Ez a termék analóg SECAM L műsorszórással nem kompatibilis. Digitális: DVB-T, DVB-T HD (H.264)		
Videó színrendszerek:	PAL/SECAM/NTSC 3.58/NTSC 4.43/PAL 60 Hz		
Előre beállított csatornák:	Összesen 4000 analóg és digitális csatorna.		
Frekvenciatartomány:	Analog: 45,75~858 MHz Digitális: E2~E69		
LCD:	TFT alacsony üvegtartalmú aktív mátrixos színes LCD		
HDMI bemenet:	HDMI kompatibilis (A típusú összekötő) HDCP kompatibilis Javasolt pásztázási sebességek: 50 Hz: 576i/576p/720p/1080i/1080p 60 Hz: 480i/480p/720p/1080i/1080p 24 Hz: 1080p HDMI audió: 2-csatornás PCM, 32/44,1/48 kHz mintavételi frekvencia 16/20/24 bit mintánként		
Audió kimeneti teljesítmény:	2,0 W (MAX) x 2	10,0W (MAX) x 2	
<b>ÁLTALÁNOS</b>			
Tápellátás:	AC 220-240V, 50Hz		
Energiahatékonysági osztály:	B		A
Látható képernyőméret (átmérő):	60 cm/24 hüvelyk	72 cm/29 hüvelyk	98 cm/39 hüvelyk
Felvett teljesítmény (névleges):	45 W	57 W	77 W
Felvett teljesítmény bekapcsolt állapotban:	27 W	39 W	54 W
Éves energiafogyasztás*1:	39 kWh	57 kWh	79 kWh
Felvett teljesítmény készenléti állapotban:	0,49W	0,29W	
Energiafogyasztás rögzítéskor készenléti módban*2:	10,4 W	8,6 W	
Energiafogyasztás rögzítéskor*2:	11,5 W	9,6 W	9,7 W
Képernyő felbontása:	1,366 pixel (vízszintesen) x 768 pixel (függőlegesen)		1,920 pixel (vízszintesen) x 1,080 pixel (függőlegesen)
Tömeg:	3,6 kg	4,7 kg	10,2 kg
Méretek:	55(SZ)x37(M)x14(V)cm	67(SZ)x43(M)x17(V)cm	89(SZ)x57(M)x24(V)cm
VESA fali tartó használata szükséges:	100x100 mm (M4x10mm)		200x100 mm (M6x10mm)
Környezeti hőmérséklet:	Működés: 5°C ~ 40°C/Tárolás: -20°C ~ 60°C		
Működési páratartalom:	Kevesebb, mint 80% relatív páratartalom		
<b>TARTOZÉKOK</b>			
2 db elem (AAA/R03/UM-4)/Távírányító/Állvány/Állványcsavarok (4x16mm) LT-24HA48Ex3, LT-29HA48E/LT-39HG48Ex4/Mini-pin kábel (Y (CVBS)/Pb/Pr)/SCART-RCA adapter/AV-kábel (CVBS/L/R)			

\*1 Az éves energiafogyasztás értéke az év 365 napján keresztül napi 4 órán át bekapcsolt készülékre vonatkozik. A tényleges energiafogyasztás függ a használatától.

\*2 Csak a televíziós egység energiafogyasztásán alapul (amikor a TV nem jelenít meg képet és hangot) Nem tartalmazza az USB-eszközöket.

A tömeg és méret értékei megközelítőek. Mivel termékeinket folyamatosan fejlesztjük, a műszaki adatok és jellemzők előzetes bejelentés nélkül változhatnak.

## License information

- \* A „HD ready” és a „1080p” logók a DIGITALEUROPE védjegyei.
- \* A DVB és a DVB logók a DVB Project védjegyei.
- \* A gyártás a Dolby Laboratories licencengedélyével történt. A Dolby és dupla D szimbólum a Dolby Laboratories védjegyei.
- \* Ez a termék a Microsoft szellemi tulajdonjogának védelme alatt áll. A Microsoft engedélye nélkül tilos ennek a technológiának a terméken kívüli használata vagy terjesztése.
- \* EZ A TERMÉK AZ MPEG-4 VIZUÁLIS SZABVÁNY PORTFÓLIÓJÁNAK LICENCE ALÁ TARTOZIK AZ ÜGYFÉL ÁLTAL VÉGZETT, SZEMÉLYES, NEM KERESKEDELMI HASZNÁLAT ESETÉN, A KÖVETKEZŐ CÉLOKBÓL: (i) VIDEO KÓDOLÁS AZ MPEG-4 VIZUÁLIS SZABVÁNYNAK MEGFELELŐEN „MPEG-4 VIDEO” ÉS/VAGY (ii) OLYAN MPEG-4 VIDEO DEKÓDOLÁSA, AMELYET AZ ÜGYFÉL SZEMÉLYES, NEM KERESKEDELMI HASZNÁLAT SORÁN KÓDOLT ÉS/VAGY AZ MPEG LA ÁLTAL LICENCELT MPEG-4 VIDEO SZOLGÁLTATÁSA SORÁN SZERZETT MEG. NINCS ENGEDÉLY BIZTOSÍTVA ILLETVE AZ ENGEDÉLY NEM TERJED KI SEMMILYEN MÁS HASZNÁLATRA. TOVÁBBI INFORMÁCIÓ, BELEÉRTVE A PROMÓCIÓS, BELSŐ ÉS KERESKEDELMI HASZNÁLATOT ÉS A LICENCELÉST, AZ MPEG LA, L.L.C-TŐL SZEREZHETŐ. LD.: [HTTP://WWW.MPEGLA.COM](http://www.mpegla.com).
- \* EZT A TERMÉKET AZ AVC SZABADALMI PORTFÓLIÓ LICENSZE VÉDI, MELY A FELHASZNÁLÓ ÁLTALI SZEMÉLYES, PÉNZÜGYI ELLENSZOLGÁLTATÁSSAL NEM JÁRÓ HASZNÁLATOT ENGEDÉLYEZI, AZ ALÁBBI CÉLOKRA: (i) A VIDEO KÓDOLÁSA AZ AVC SZABVÁNYNAK MEGFELELŐEN („AVC VIDEO”) ÉS/VAGY (ii) OLYAN AVC VIDEOK DEKÓDOLÁSA, MELYEKET MÁS VEVŐK SZEMÉLYES TEVÉKENYSÉGÜK SORÁN KÓDOLTAK ÉS/VAGY AVC VIDEOK SZOLGÁLTATÁSÁT LICENCSSZEL VÉGZŐ SZOLGÁLTATÓKTÓL LETTEK BESZEREZVE. A LICENSZ CSAK ERRE A CÉLRA HASZNÁLHATÓ. TOVÁBBI INFORMÁCIÓK: MPEG LA, L.L.C. LÁSD: [HTTP://WWW.MPEGLA.COM](http://www.mpegla.com)
- \* HDMI, a HDMI logó, és a High-Definition Multimedia Interface a HDMI Licensing LLC bejegyzett védjegyei az Egyesült Államokban és más országokban.
- \* Minden más védjegy a vonatkozó tulajdonos tulajdonát képezi.

## Information on software license

The following open source software component is included in this product:

- \* Posix Compatibility Layer  
Portions of this software is  
CYGPKG\_POSIX Copyright © 1990, 1999 The Regents of the University of California.  
All rights reserved.
- \* MIPS HAL  
Portions of this software is  
CYGPKG\_HAL\_MIPS Copyright © 1992 The Regents of the University of California.  
All rights reserved.
- \* Standard C Library  
Portions of this software are  
CYGPKG\_LIBC\_STUDIO Copyright © 1990 The Regents of the University of California.  
CYGPKG\_LIBC\_STDLIB Copyright © 1990, 1992, 1993 The Regents of the University of California.  
CYGPKG\_LIBC\_STRING Copyright © 1988 Regents of the University of California.  
CYGPKG\_LIBC\_TIME Copyright © 1999 Kungliga Tekniska Hogskolan (Royal Institute of  
Technology, Stockholm, Sweden).  
  
All rights reserved.

## Dimension

LT-24...

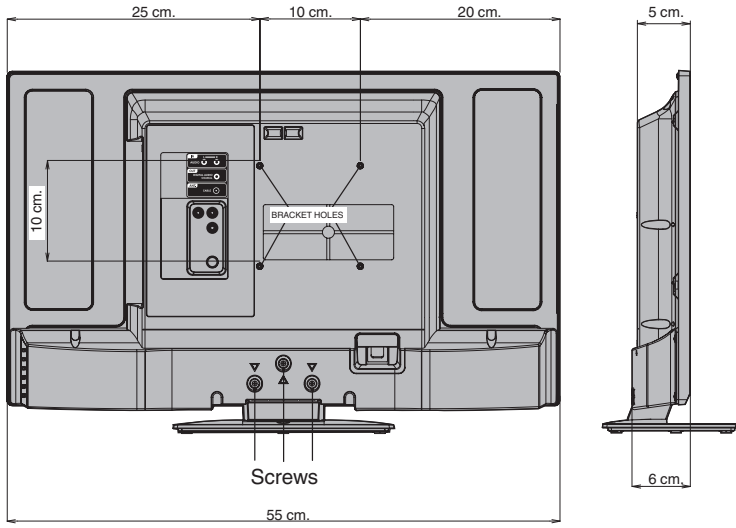

LT-29...

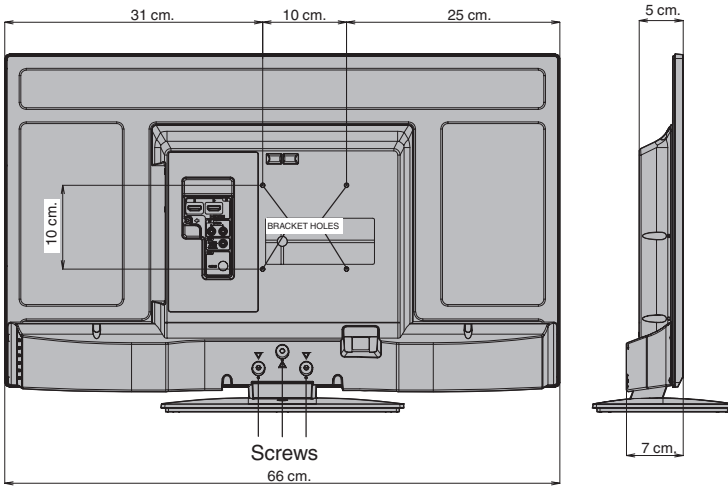

LT-39...

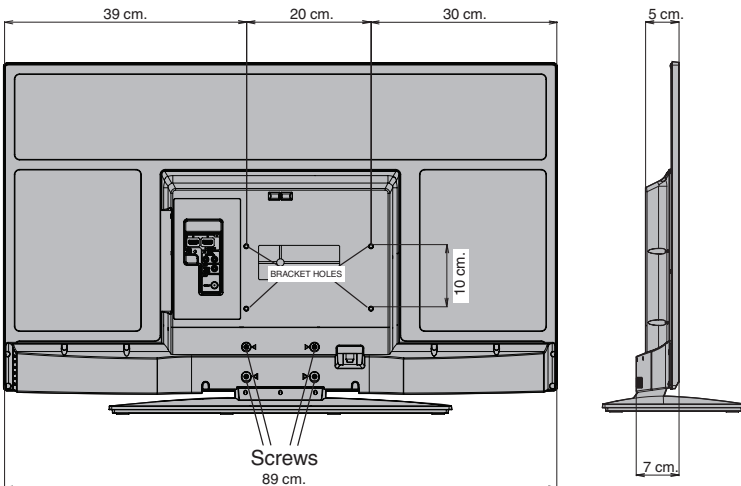

# JVC

## **TESCO Garancia**

Ha a termékkel kapcsolatosan bármilyen észrevétele van, forduljon áruházi vevőszolgálatunkhoz vagy küldje el véleményét az alábbi címre: Tesco-Global Áruházak Zrt. 2040 Budaörs, Kinizsi út 1-3. Látogasson meg minket a [www.tesco.hu](http://www.tesco.hu) oldalon.

Tesco Hungary - <http://www.tesco.hu/>

A készülék alkalmas a magyarországi földfelszíni, szabad hozzáférésű digitális televíziós műsorszórás vételére

## Cechy

- Ekran LCD 16:9
- Technologia podświetlania LED
- Tuner DVB-T-HDTV
- Elektroniczny przewodnik po programach (EPG) dla DVB
- Odtwarzacz multimedialny USB dla
- Automatyczne wyłączenie zasilania
- PVR (urządzenie do nagrywania programów telewizyjnych na dysk twardy w formacie cyfrowym)
- Funkcja Time Shift
- Nowa cienka obudowa\*

### Uwaga dotycząca baterii (ważne wyłącznie w UE)

Dbaj o środowisko – w sprawie informacji dotyczących usuwania zużytych baterii skontaktuj się z lokalnymi władzami. Przekreślony symbol kosza na kółkach mówi, że baterii nie wolno usuwać wraz z odpadami domowymi! Istnieje odrębny system usuwania baterii, który umożliwia odpowiednie przetwarzanie i recykling zgodne z obowiązującym prawem. Szczegóły dotyczące zbiórki i recyklingu w Twojej okolicy można uzyskać u lokalnych władz.

### Informacje na temat funkcji DVB-T

- Wszelkie funkcje związane z telewizją cyfrową (z logo DVB) są dostępne wyłącznie w kraju lub na obszarze, gdzie taki sygnał jest transmitowany. Warto zapytać sprzedawcę czy w rejonie, w którym mieszkasz można odbierać sygnał DVB-T.
- W celu umożliwienia odbioru sygnału DVB-T należy usunąć CAM, jeżeli został uprzednio umieszczony.
- Antena DVB-T musi być podłączona w sposób umożliwiający odbiór DVB-T.
- Nawet jeżeli telewizor spełnia specyfikacje DVB-T, to kompatybilność z przyszłymi rodzajami transmisji DVB-T nie jest gwarantowana.
- Niektóre funkcje telewizji cyfrowej mogą być niedostępne w pewnych krajach.
- System DVB-T obecny w urządzeniu to FTA (Free to air czyli niekodowany).

Szanowny Kliencie,

[Kraje Unii Europejskiej]

Niniejsze urządzenie spełnia wymogi obowiązujących europejskich dyrektyw i standardów w zakresie kompatybilności elektromagnetycznej i bezpieczeństwa urządzeń elektrycznych.

Europejskim przedstawicielem producenta jest:

ORION ELECTRIC (POLAND) SP.ZO.O.

OSTASZEWO 57 87-148 LYSOMICE

POLAND

\* Wyjątkowo cienka obudowa pozwala na pełne wykorzystanie ekranu do wyświetlania obrazu. Nawet krawędź superczarnych ekranów (w przybliżeniu 3 mm) jest teraz widoczna.

## Spis treści

### Informacje dla użytkowników odnośnie utylizacji zużytych urządzeń i baterii

#### [Tylko dla krajów UE]

Nie wyrzucać zużytych urządzeń elektrycznych i elektronicznych, baterii i akumulatorów razem z odpadami komunalnymi, ze względu na obecność niebezpiecznych dla środowiska substancji.

Tego typu odpady należy przekazać do punktu zbiórki w celu poddania recyklingowi. Informacja o punktach zbiórki dostępna jest u lokalnych władz samorządowych lub w placówkach handlowych.



**Produkty**

**Uwaga:**

Litery „Pb” pod symbolem baterii oznaczają, że bateria zawiera ołów.



**Bateria**

Pozbywając się tych produktów we właściwy sposób pomożesz chronić zasoby naturalne i pomożesz zapobiegać ich potencjalnemu negatywnemu efektowi na środowisko i ludzkie zdrowie, co mogłoby się przydarzyć w przypadku niewłaściwego pozbycia się tych produktów.

### UTYLIZACJA BATERII

Zużyte baterie należy utylizować zgodnie z lokalnymi przepisami dotyczącymi recyklingu. NIE należy zwracać baterii ani wyrzucać ich do wody, do pojemników na ogólne odpady lub do ognia. Słabe baterie mogą wyciec i uszkodzić produkt. Należy je w odpowiednim momencie wymienić!

Cechy .....	2
Spis treści .....	3
Ważne informacje dotyczące bezpieczeństwa .....	4
Rozmieszczenie urządzeń sterujących .....	7
Pilot zdalnego sterowania .....	8
Podłączenie anteny .....	10
Automatyczna konfiguracja .....	11
Wybór źródła sygnału wideo .....	11
Wybór języka wyświetlacza ekranowego .....	12
Wyszukiwanie stacji .....	12
Ręczne wyszukiwanie kanałów .....	12
Konfiguracja kanałów .....	13
Synchronizacja automatyczna .....	13
Timer włączania/wyłączania .....	13
Podstawowe operacje .....	14
Teletext .....	14
Odbiór stereo w trybie kanału telewizji analogowej .....	15
Uwagi dotyczące systemu DVB-T .....	16
Konfiguracja hasła (Blokada rodzicielska) .....	17
EPG (Elektroniczny przewodnik po programach) .....	17
Inne wygodne funkcje .....	18
Rozmiar obrazu i rozdzielczość .....	20
Format obrazu .....	21
Informacje o funkcji nagrywania .....	22
Nagrywanie programu telewizyjnego .....	22
Oglądanie nagranych programów .....	22
Przygotowywanie urządzenia USB do odtwarzania nagrań z funkcją Time Shift .....	22
Funkcja Time Shift .....	23
Nagrywanie z elektronicznym przewodnikiem po programach .....	23
Obsługa mediów .....	24
Przeglądarka mediów .....	24
Obsługiwane rodzaje plików .....	24
Odtwarzanie plików .....	25
Podłączenie urządzenia HDMI lub DVI do wejścia HDMI .....	26
Podłączenie do innego sprzętu .....	26
Rozwiązywanie problemów .....	28
Specyfikacja techniczna .....	29
License information .....	30
Wymiary .....	31

## Ważne informacje dotyczące bezpieczeństwa

Urządzenie wyprodukowano zgodnie ze wszystkimi bieżącymi przepisami bezpieczeństwa. Następujące wskazówki dotyczące bezpieczeństwa powinny chronić użytkowników przed nieostrożnym użytkowaniem i związanym z tym niebezpieczeństwem.

- Mimo, że urządzenie zostało starannie wykonane i rygorystycznie sprawdzone przed opuszczeniem fabryki, podobnie jak we wszystkich urządzeniach elektrycznych możliwe jest wystąpienie problemów. Jeżeli zauważysz dym, nadmierne gromadzenie się ciepła lub inne niespodziewane zjawiska, należy bezzwłocznie odłączyć wtyczkę z gniazda sieci zasilającej.
  - Urządzenie powinno być odpowiednio wentylowane! Nie umieszczać nigdy w pobliżu lub pod zasłonami!
  - Zestaw należy podłączać wyłącznie do sieci na prąd zmienny 220–240V / 50Hz - nie wolno nigdy próbować podłączania go do innego rodzaju źródła zasilania.
  - Gniazdo elektryczne powinno być odpowiednio wentylowane! Nie umieszczać nigdy w pobliżu lub pod zasłonami!
  - Wszelkie naprawy muszą być wykonywane wyłącznie przez wykwalifikowany personel serwisu.
  - Nie otwierać urządzenia. Amatorska próba naprawy urządzenia może być niebezpieczna i grozi wzniesieniem pożaru.
  - Chronić przed gryzoniami. Gryzonie (i również papużki) lubią obgryzać kable elektryczne.
  - Zwierzę może spowodować spięcie (niebezpieczeństwo pożaru!) oraz może zostać śmiertelnie porażone prądem elektrycznym.
  - Wyciągając przewód z sieci zasilania należy zawsze trzymać za wtyczkę. Nie ciągnąć za przewód. Przewód może zostać przecięty i spowodować spięcie.
  - Nie czyścić na mokro. Używać wyłącznie zwilżonej szmatki, takiej jak do czyszczenia mebli.
  - Nie zanurzać ani nie wkładać pod wodę!
  - Ustawić urządzenie w taki sposób, aby nikt nie potknął się o przewód.
  - Zaleca się instalację urządzenia na nie narażonej na wstrząsy podstawie, aby uniemożliwić jego upadek.
  - Należy pamiętać, że małe dzieci mogą ściągnąć urządzenie ze stołu lub szafki ciągnąc za przewód. Dzieci mogą się podczas takiej czynności zranic.
  - Nie używać urządzenia w pobliżu źródeł ciepła. Obudowa i przewód mogą ulec zniszczeniu pod wpływem ciepła.
  - Uważać na dzieci, które naśladują postępowanie dorosłych! Nie wkładać żadnych przedmiotów do otworów wentylacyjny ch!
  - Otwory wentylacyjne nie mogą być zablokowane! Na urządzeniu nie wolno kłaść gazet i żadnych okryć!
  - Pilot zdalnego sterowania nie jest zabawką! Małe dzieci mogą połknąć baterie. Jeżeli dziecko połknie baterię, należy niezwłocznie skontaktować się z lekarzem.
  - Ekran jest wykonany ze szkła i może pęknąć, jeżeli będą na niego działały duże siły. Przy podnoszeniu ostrych odłamków szkła zachować ostrożność.
  - Można się skaleczyć lub zepsuć urządzenie.
  - Jeżeli urządzenie jest zamontowane na ścianie, należy skontaktować się ze sklepem, w którym dokonano zakupu, aby zasięgnąć porady i pozostawić instalację fachowcom. Niedokładna instalacja grozi użytkownikowi obrażeniami.
  - Środki zapobiegające spadnięciu
    - Jeżeli takie środki nie zostaną podjęte, urządzenie może spaść i spowodować obrażenia.
    - Aby otrzymać szczegółowe informacje na temat tych środków, należy skontaktować się ze sklepem, gdzie dokonano zakupu.
  - Gdy używana jest podstawa do telewizora,
    - Sprawdź czy urządzenie stoi w całości na podstawie i jest umieszczone na środku.
    - Nie zostawiaj otwartych drzwiczek podstawy.
    - Możesz skaleczyć się, gdy urządzenie upadnie lub się rozbije, a także możesz przytrzasnąć sobie palce. W przypadku posiadania dzieci należy zachować specjalne środki ostrożności.
  - Unikaj stawiania zestawu na powierzchniach, które mogą zostać poddane wibracjom lub wstrząsom.
  - Aby chronić zestaw podczas burzy, należy odłączyć przewód zasilania i antenę. Uwaga: Nie dotykać złączki anteny.
  - Podczas dłuższej nieobecności w domu w celu zachowania bezpieczeństwa odłączyć przewód zasilania.
  - Podczas działania urządzenia nagrzewa się. Nie kłaść na urządzeniu okryć lub koców, aby nie doprowadzić do przegrzania. Nie wolno blokować otworów wentylacyjnych. Nie stawiać w pobliżu grzejników. Nie umieszczać w miejscu nasłonecznionym. W przypadku postawienia na półce upewnić się, że wokół całego urządzenia pozostaje 10 cm wolnej przestrzeni.
  - Zapewnić wolne miejsce wokół telewizora (Poprawna instalacja na półce).
  - Urządzenie nie może być narażone na krople, ochlapanie a na zestawie nie wolno kłaść przedmiotów z płynami, np. wazonów.
- Jeżeli do środka dostanie się płyn może spowodować poważne uszkodzenia. Przełącz zestaw na pozycję Wył. i odłącz od sieci zasilania, a następnie, przed ponownym skorzystaniem z urządzenia, skonsultuj się z wykwalifikowanym pracownikiem serwisu.

### Należy przestrzegać poniższych instrukcji, aby uniknąć porażenia prądem, które może zagrozić życiu:

- Chronić przed wilgocią. Nigdy nie używać w łazience lub saunie.
- Nigdy nie używać w pobliżu łazienki, prysznica lub basenu.
- Nigdy nie używać, gdy urządzenie uległo zawilgoceniu. Dotyczy to również wilgoci kondensacyjnej, która występuje zimą, gdy zimne urządzenie zostanie wniesione do ogrzewanego mieszkania. Przed uruchomieniem należy pewien czas odczekać, zwłaszcza podczas transportu zimą, do momentu, gdy urządzenie dopasuje się do temperatury pokojowej.
- Nie stawiać na przewodzie ciężkich przedmiotów. Może to uszkodzić izolację elektryczną.
- Nigdy nie stosować taśmy izolacyjnej w przypadku uszkodzonego przewodu lub wtyczek. Naprawę lub wymianę powinien wykonać przeszkolony personel serwisu.
- Nigdy nie korzystać z urządzenia, gdy obudowa jest uszkodzona. Nie wykonywać prowizorycznych napraw - w razie konieczności wymienić na nową obudowę.
- Przed czyszczeniem urządzenia wyjąć przewód z sieci zasilania.
- Nie pozwól, aby zwierzęta domowe chodziły swobodnie wokół przewodu. Zwierzęta przegrzając przewód mogą zostać śmiertelnie porażone prądem elektrycznym i spowodować zagrożenie dla innych.
- Nie próbuj nigdy naprawiać przewodu zasilania za pomocą taśmy izolującej - naprawę powinien wykonać specjalista lub przewód należy wymienić.



## Ważne informacje dotyczące bezpieczeństwa

### Przymocowanie podstawy

#### UWAGA:

- Wyłączyć wtyczkę przewodu zasilania.
- Przed rozpoczęciem rozłożyć materiał amortyzujący, aby umieścić na nim telewizor.
- Nie podierać telewizora ostro zakończonymi przedmiotami, opierając je o ekran, gdyż zbyt duży nacisk może być przyczyną jego uszkodzenia.
- Należy stosować się do instrukcji. Nieprawidłowy montaż stojaka może spowodować przewrócenie się telewizora.

- 1) Umieścić telewizor na stole częścią frontową do dołu.
- 2) Dopasować dolną płytę podstawy (w zestawie), tak jak pokazano na rysunku. Można ją dopasować tylko w jednym kierunku. Upewnić się, że kołki ustalające przechodzą przez otwory ustalające.
- 3) Delikatnie przytrzymać podstawę we właściwej pozycji i zabezpieczyć ją za pomocą śrub (4x16mm) LT-24HA48Ex3, LT-29HA48E/LT-39HG48Ex4 (w zestawie).

LT-24HA48E

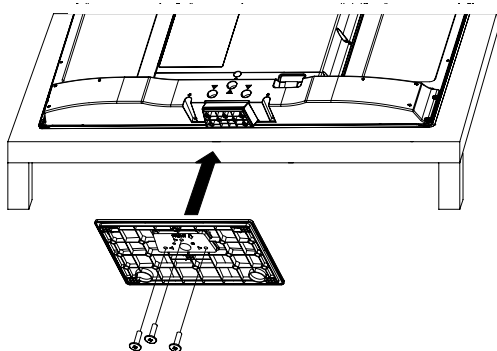

LT-29HA48E

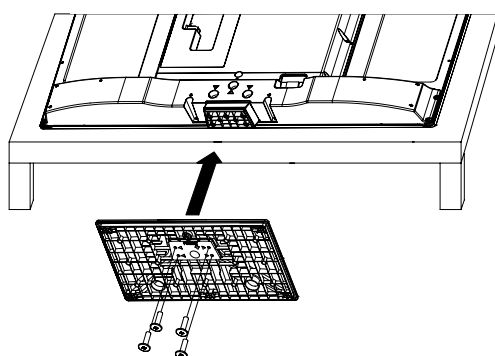

LT-39HG48E

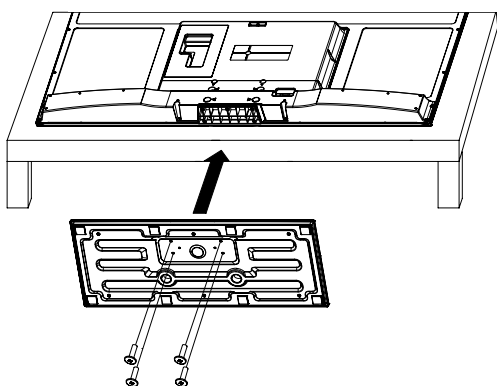

#### UWAGA:

- Aby wymontować podstawę, należy wykonać te same kroki, lecz w odwrotnej kolejności.

### Demontaż podstawy

W przypadku montażu na ścianie podstawę należy zdjąć. Aby to zrobić, wyjmij śruby (J, patrz strona 10) z tyłu. Zdejmij całkowicie podstawę. Zamontować zestaw do montażu ściennego VESA (LT-24HA48E/LT-29HA48E: 100x100mm, LT-39HG48E: 200x100mm).

### Uwagi dotyczące montażu telewizora na ścianie

- Przed montażem do ściany należy dokładnie określić umiejscowienie otworów montażowych telewizora. (Patrz „Wymiary” na wewnętrznej stronie tylnej pokrywy)

### OSTRZEŻENIE



- Aby zapobiec pożarowi, nigdy nie kłaść świeczek lub otwartego ognia na telewizorze lub w jego pobliżu.

#### Ostrzeżenie dotyczące słuchawek

Głośne słuchanie muzyki może prowadzić do nieodwracalnego uszkodzenia słuchu i dlatego nie należy nastawiać maksymalnej głośności podczas korzystania ze słuchawek, zwłaszcza podczas dłuższego użytkowania.

#### Zmiana miejsca lub przenoszenie urządzenia

Gdy urządzenie ma zostać przesunięte należy wyjąć wtyczkę przewodu zasilania oraz odłączyć antenę, przewody podłączeniowe i wszelkie zabezpieczenia przeciwwypadkowe.

- Przesuwanie bez wykonania powyższych czynności może doprowadzić do pożaru, porażenia prądem lub obrażeń na skutek upadku urządzenia.

Przy rozpakowywaniu i przenoszeniu urządzenia muszą brać udział przynajmniej dwie osoby i podczas wykonywania tych czynności urządzenie musi być w pozycji pionowej.

Jeżeli podstawa telewizora posiada kółka nastawne, należy zdjąć osłony kół i pchać podstawę przytrzymując urządzenie.

- Należy zawsze podtrzymywać urządzenie, gdy podstawa jest przesuwana, gdyż urządzenie może spaść i spowodować obrażenia.
- Urządzenie może pozostawić wgniecenia w drewnianych stołach z bardzo miękkiego drewna na skutek swojej dużej wagi.
- Politura do mebli może sprawiać, że gumowe stopki będą niszczyć się i rozpuszczać. Na stole mogą pojawić się czarne odciski. Dlatego należy stosować wyłącznie podstawy pod telewizory, które zostały specjalnie do tego celu skonstruowane.

#### Gdy telewizor stoi na podstawie z kółkami, należy te kółka zabezpieczyć.

- Podstawa może przesuwać się i można doznać obrażeń, jeżeli kółka nie zostały zabezpieczone. Jeżeli podstawa stoi na miękkiej powierzchni, np. na macie lub dywanie, należy zdjąć kółka.

#### Odległość pomiędzy oczami a ekranem powinna być od 3~4 razy większa od przekątnej ekranu.

- Oglądanie ze zbyt bliskiej odległości może zmęczyć wzrok.

#### Podczas instalowania monitora na stole nie wolno umieszczać jego podstawy na krawędzi.

- Może to spowodować, że monitor spadnie powodując poważne obrażenia dzieci lub osób dorosłych a także doprowadzić do uszkodzenia monitora.

**Możliwe niepożądane efekty na ekranie LCD:** Jeżeli stały (nie poruszający się) obraz pozostaje na ekranie LCD przez dłuższy okres czasu, może on na trwałe odcisnąć się na panelu telewizora LCD i spowodować, że pozostaną na nim niewielkie lecz nieusuwalne tzw. "zjawy". Ten rodzaj uszkodzenia NIE JEST OBJĘTY GWARANCJĄ. Nie należy nigdy pozostawiać telewizora włączonego przez dłuższy czas, gdy wyświetlają się na nim następujące formaty lub obrazy:

- stałe obrazy np. paski z notowaniami giełdowymi, strony gry wideo, loga stacji telewizyjnych i strony internetowe.
- specjalne formaty, które nie wykorzystują całego ekranu. Na przykład oglądanie obrazu letterbox (16:9) na normalnym (4:3) wyświetlaczu (czarne paski na górze i na dole ekranu); lub oglądanie normalnego obrazu (4:3) na wyświetlaczu szerokoekranowym (16:9) (czarne paski po prawej i lewej stronie ekranu).

#### Ważne!

Instrukcja czyszczenia telewizora LCD.

#### Uwaga dotycząca bezpieczeństwa:

Przed czyszczeniem wyłączyć całkowicie zasilanie zestawu i wyjąć wtyczkę z sieci zasilania.

Uważać, aby nie porysować przedniego panelu pokrytego warstwą plastiku – jest bardzo podatny na przypadkowe zadrapania (np. paznokciem lub innym ostrym przedmiotem). Podczas czyszczenia zdjąć biżuterię, która mogłaby zarysować powierzchnię (np. pierścionki, bransoletki, itp.). Do czyszczenia używać bepyłowej ściereczki i czystej wody upewniwszy się, że ściereczka jest dobrze wykręcona (wilgotna a nie mokra); sprawdzić także czy nie ma na niej brudu, który mógłby porysować powierzchnię.

Wytrzeć zestaw do czysta stosując minimalny nacisk.

Nie używać standardowych płynów do czyszczenia szyb. Zawarty w nich alkohol / amoniak rozpuszczają zewnętrzną powłokę szyby.

Nigdy nie używać rozpuszczalnika lub rozcieńczalnika. Nigdy nie używać specjalnych środków czyszczących przeznaczonych do czyszczenia monitorów komputerowych lub telewizorów CRT. Na koniec ostrożnie wytrzeć do sucha czystą, bepyłową ściereczką.

Do czyszczenia zestawu nie używać papierowych ręczników lub chusteczek – wilgotny papier może ulegać rozkładowi lub pozostawić za sobą smugę kurzu. Niektóre papiery posiadają właściwości ściernie i mogą porysować ekran.

#### Oszczędzanie energii

Duży pobór energii występuje wyłącznie przy maksymalnej jasności wyświetlacza. Maksymalna jasność jest potrzebna przy świetle dziennym, aby można było uzyskać jasny obraz o pełnym kontraście. Gdy w otoczeniu jest mniej światła, np. wieczorem, obraz może być zbyt jasny i może emitować oślepiające światło. Jasność wyświetlacza można zmniejszyć do żądanej wartości w menu Podświetlenie (patrz str. 18). Jeżeli w menu Podświetlenie zostanie ustawiona mniejsza wartość, oszczędność energii może wzrosnąć do 30%.

#### Uwaga:

- Największe oszczędności energii uzyskuje się przy jak najmniejszym ustawieniu opcji Podświetlenie.

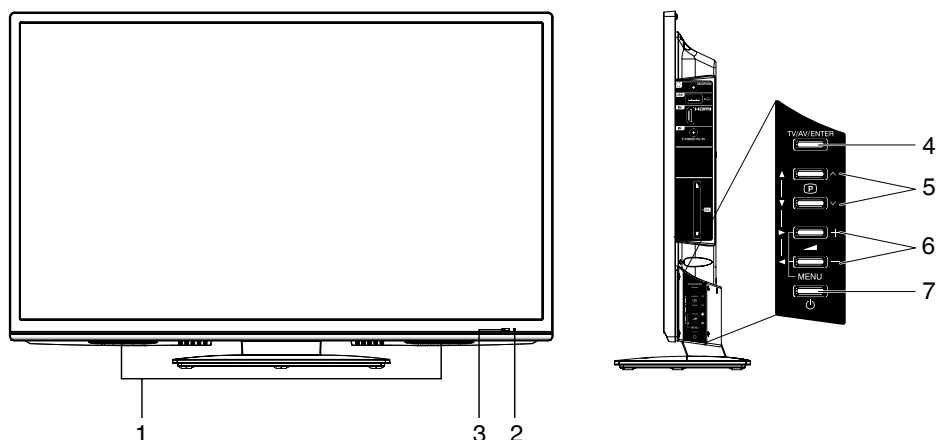

### Opis lampek kontrolnych i elementów sterowania

1. **Głośniki**
2. **Wskaźnik (Tryb gotowości/Wł.):** Wskaźnik LED świeci się na czerwono w trybie gotowości, a na zielony w trybie Wł.
3. **Czujnik zdalnego sterowania**
4. **Przycisk TV/AV/ENTER:** wybór trybu wejścia dla. W menu: używany jako przycisk **ENTER**.
5. **[P] (Kanał) ^/v/^/v przyciski:** Naciśnij **^**, aby przejść na kanał zapisany w pamięci na wyższej pozycji. Naciśnij **v**, aby przejść na kanał zapisany w pamięci na niższej pozycji. W menu: Ustawienia.
6. **▲ (Głośność) +/-/◀/▶/MENU przyciski:** Głośność / W menu: wyświetlanie ekranu menu. Naciśnij jednocześnie i przytrzymaj **▲ (Głośność) +/-** przez około 1 sekundę menu zostanie wyświetlone.
7. **Przycisk ⏻ (Zasilanie):** Przygotowanie: Podłącz przewód zasilania do AC220~240V/50Hz. Wciśnij przycisk zasilania, aby przejść w tryb oczekiwania lub włączyć zasilanie. Jeżeli zasilanie z sieci elektrycznej ma zostać odcięte, w pierwszej kolejności urządzenie należy wyłączyć za pomocą pilota. Zanim zasilanie zostanie odcięte należy odczekać, aż zapali się czerwona lampka. Niezastosowanie się do tych wytycznych może spowodować, że telewizor nie będzie w stanie zapisać (zapamiętać) ostatnich ustawień.

Aby całkowicie odłączyć urządzenie od sieci, należy wyciągnąć wtyczkę przewodu zasilania z gniazda.

## Pilot zdalnego sterowania

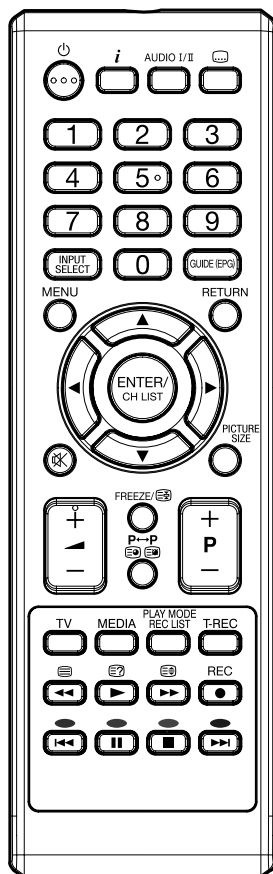

	Funkcja	Strona
	Przechodzenie do trybu gotowości lub włączanie zasilania	11
	Wyświetlanie informacji	14, 15
	Wybór dostępnych transmisji dźwiękowych	14, 15
	Wyświetlanie napisów ekranowych	14, 22
	Wybór kanału Wybór strony teletekstu Wprowadzanie hasła Wybierz datę i godzinę	14 15 17 23
	Wybór źródła wejściowego	11, 27
	Wyświetlanie EPG (Elektronicznego przewodnika po programach)	17, 23
	Aktywacja menu / W menu, powrót o 1 krok	
	Wyjście z menu	
	Przyciski kursora	
	Zapamiętywanie Lista Kanałów	14
	Przyciski kursora	
	Włączanie i wyłączanie dźwięku	
	Wybór formatu obrazu	14, 21
	Głośność	
	Nieruchomy obraz Zatrzymanie strony tekstowej	14 15
	Przełączanie pomiędzy bieżącym kanałem a ostatnio wybranym kanałem Wybór podstrony	15
	Zmiana kanału telewizyjnego lub strony teletekstu w górę lub w dół	14, 15
	Uruchom TV	
	Przejdź do przeglądarki mediów	24
	Aby przejść do listy nagranych plików Wybór trybu odtwarzania	22 25
	Nagrywanie programu telewizyjnego Nagrywanie z elektronicznym przewodnikiem po programach	22 23
	Teletext ON / Text Mix / OFF	14
	Pokazanie strony z odpowiedziami na quizy Nahrávanie Časový Posuv	15 23
	Powiększenie teletekstu	15
	Przyciski Fasttext/TOPText Nahrávanie televizneho programu a Časový Posuv Przyciski sterowania USB – odtwarzanie	14 22 25

## Pilot zdalnego sterowania

### Instalowanie baterii

Używaj baterii typu UM-4 (rozmiar AAA).

Nie używaj starych lub słabych baterii. Jeżeli baterie są słabe, pilot może nie pracować poprawnie. Zużyte baterie wymieniaj na nowe. Nie próbuj ładować zwykłych baterii – może to prowadzić do wybuchu.

#### Uwaga:

- Z wyczerpanych baterii może wyciekać elektrolit, powodując korozję, co może być przyczyną uszkodzenia pilota zdalnego sterowania. Wyczerpane baterie należy niezwłocznie wyjąć.
- Baterii nie wolno wystawiać na działanie źródeł nadmiernie wysokiej temperatury, jak promienie słoneczne, źródła ognia itp.

1 Otwórz komorę baterii.



2 Zainstaluj baterie w pokazany poniżej sposób, uważając na właściwą biegunowość.

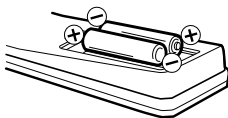

3 Zamknij komorę baterii.



### Zasięg działania pilota zdalnego sterowania

Skieruj pilota bezpośrednio na czujnik zdalnego sterowania.



Pilot zdalnego sterowania nie będzie właściwie pracował w następujących przypadkach:

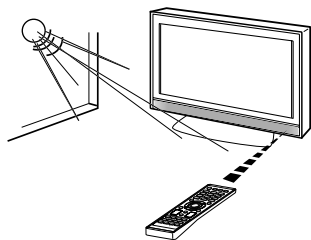

a) Jeżeli jasne światło słoneczne pada na przód urządzenia.

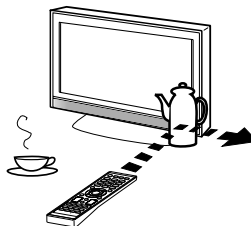

b) Jeżeli między urządzeniem a pilotem znajdzie się jakaś przeszkoda.

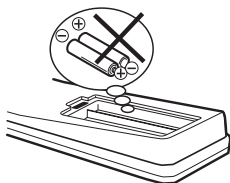

c) Jeżeli baterie nie zostaną prawidłowo zainstalowane.

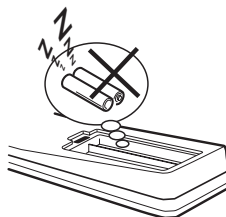

d) Jeżeli baterie są słabe.

## Podłączenie anteny

**Uwaga:** Przed podłączeniem innych urządzeń:

- Aby uniknąć potencjalnego ryzyka zniszczenia zestawu, przed wykonaniem podłączeń należy upewnić się, że wszystkie elementy są wyłączone i odłączone od źródła zasilania.
- Zaplanuj żądane podłączenia.
- Po wykonaniu podłączeń, podłącz ponownie urządzenie do sieci zasilania i włącz zestaw.

Podłącz antenę w sposób pokazany poniżej (C). Podłączenie do innego sprzętu wyjaśniono na stronach 26-27. Jeżeli masz problem z odbiorem, skontaktuj się ze specjalistą od anten.

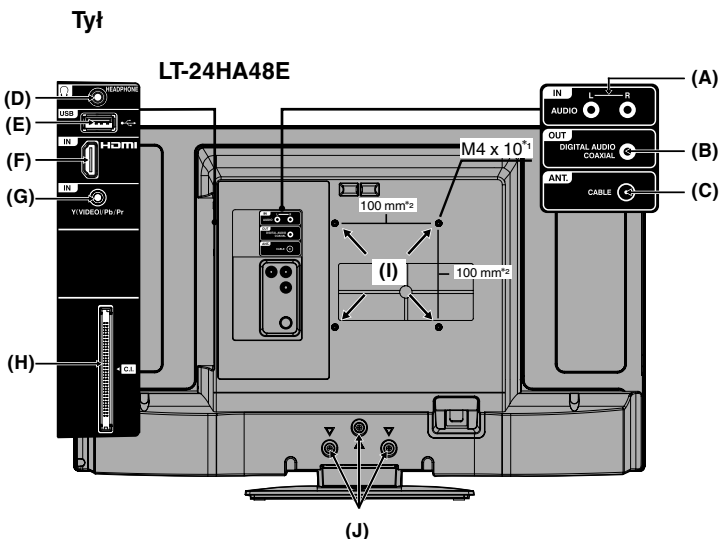

**(A) Wejście AUDIO (L/R):** wejście audio dla złącza komponentowego/audio-wideo (dzielone). Patrz str. 26-27.

**(B) Wejście DIGITAL AUDIO COAXIAL:** wyjście dźwięku cyfrowego. Patrz str. 26.

**(C) ANT.:** Podłącz antenę. Wbudowany tuner umożliwia odbiór wszystkich oraz kanałów DVB-T.

**(D) Gniazdo HEADPHONE:** Podłącz słuchawki za pomocą mini-wtyczki (3,5 mm) do tego gniazdka.

**(E) Wejście USB:** Patrz str. 22-25. Korzystanie z tego portu przez osoby, które nie są personelem serwisowym może skutkować unieważnieniem gwarancji na ten produkt.

**(F) Wejście HDMI (LT-29HA48E/LT-39HG48E):** Patrz str. 26.

**(G) Wejście Y(VIDEO)/Pb/Pr:** Wejście sygnału analogowego AV/ Komponent. Patrz str. 26-27. **Uwaga:** Wejście AV-CVBS jest dzielenie z wejściem Komponent.

**(H) Gniazdo C.I.:** do odbioru kanałów płatnej telewizji Moduł CA (CAM) (jeżeli umożliwia to dostawca płatnych kanałów telewizyjnych). **Uwaga:** Aby zapobiec awariom i uszkodzeniom należy się upewnić, że przed umieszczeniem lub usunięciem karty CAM telewizor został wyłączony.

**(I) Otwory na wsporniki:** Tutaj przymocuj wsporniki do zawieszania na ścianie (nie załączone).

**(J)** Aby powiesić telewizor na ścianie, wyjmij te śruby, a następnie zdejmij podstawę. Przed wykonaniem jakiegokolwiek pracy rozłóż coś miękkiego na czym można położyć telewizor.

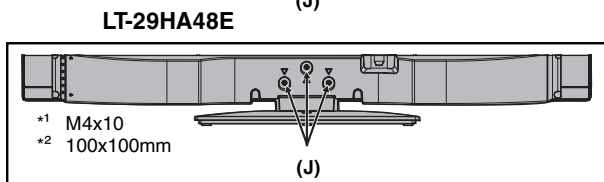
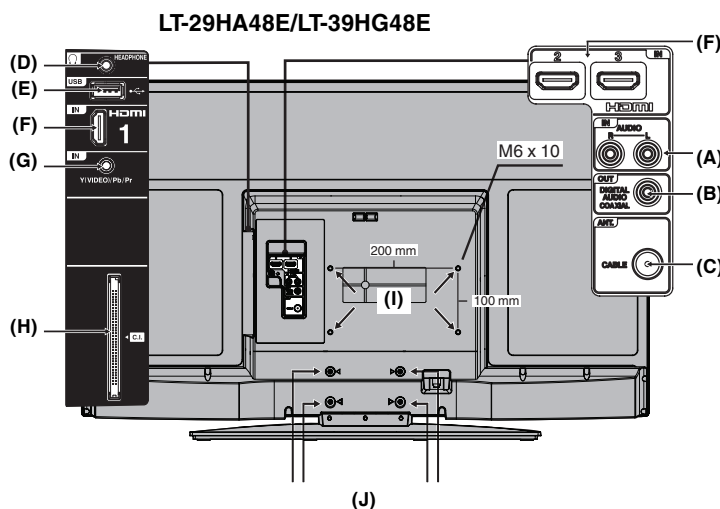

## Automatyczna konfiguracja

Przy pierwszym uruchomieniu po zakupie na ekranie wyświetlone zostanie menu „Ustawienia”.

Za pośrednictwem menu systemowego proces ten może zostać powtórzony (patrz strona 19).

**Przygotowanie:**

Włącz telewizor (patrz str. 7) i podłącz antenę.

- 1 Wyświetlone zostaną Ustawienia menu. Naciśnij ▲ lub ▼, aby wybrać żądany język. Następnie wciśnij ► lub ENTER.



- 2 Naciśnij ▲ lub ▼, aby wybrać kraj. Następnie wciśnij ► lub ENTER.



- 3 Wciśnij ▲ lub ▼, aby wybrać „Tryb Dom”, a następnie wciśnij ► lub ENTER.

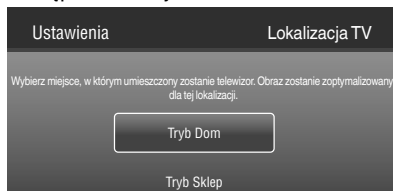

- 4 Jeżeli Auto uśp. (patrz strona 19) ma zostać wyłączone, naciśnij ▲ lub ▼ aby wybrać Wyt., następnie naciśnij ► lub ENTER.



- 5 Teraz podłącz antenę DVB-T. Wciśnij ▲ lub ▼, aby wybrać „Szukaj”. Następnie wciśnij ► lub ENTER.

Dla potwierdzenia, postęp wyszukiwania będzie wyświetlany w procentach.

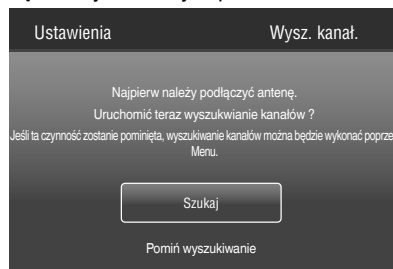

**Uwaga:**

- Prosimy zachować cierpliwość - proces automatycznego strojenia może trwać kilka minut.

- 6 Kiedy wskazanie na wyświetlaczu osiągnie 100%, wciśnij ENTER, aby wyjść z menu.

**Uwaga:**

- Aby anulować wyszukiwanie automatyczne, wciśnij RETURN, a następnie ◀, aby wybrać TAK podczas procesu lub wciśnij RETURN, kiedy trwa postęp wyszukiwania.

**PROCES AUTOMATYCZNEGO STROJENIA ROZPOCZNIE SIĘ SAMOZYNNIE TYLKO PODCZAS PIERWSZEGO URUCHOMIENIA ZESTAWU. NIEMNIEJ JEDNAK MOŻNA PONOWIĆ TEN PROCES PRZEZ MENU SYSTEMOWE (patrz strona 19).**

- Jeżeli podczas procesu automatycznego strojenia nie udało się wybrać prawidłowego języka i kraju, możesz później dokonać wyboru swojego języka w sposób opisany na stronie 12 (Wybór języka wyświetlacza ekranowego).

## Wybór źródła sygnału wideo

Naciśnij INPUT SELECT, aby odbierać sygnał z innego urządzenia podłączonego do telewizora np. magnetowid lub odtwarzacz DVD. Możesz wybrać każde źródło sygnału w zależności od tego do jakich gniazd wejściowych podłączyłeś swoje urządzenia.

Aby wybrać źródło sygnału wideo, wciśnij ▲/▼, a następnie ENTER.

## Wybór języka wyświetlacza ekranowego

- 1 Wciśnij **MENU**. Następnie wciśnij ◀ lub ▶, aby wybrać „Ustawienia”, a następnie ▼ lub **ENTER**.

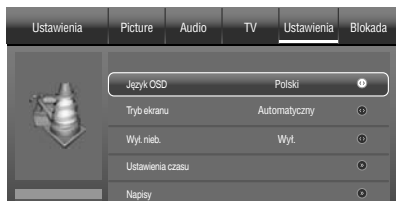

- 2 Wciśnij ▲ lub ▼, aby wybrać „Język OSD”, a następnie wciśnij ◀ lub ▶, aby wybrać żądany język.
- 3 Naciśnij **RETURN**, aby powrócić do normalnego ekranu.

## Wyszukiwanie stacji

**Uwaga! W kroku 3 wszystkie dotychczas zapamiętane kanały DVB-T zostaną usunięte. Następnie automatycznie rozpoczyna się nowe wyszukiwanie kanałów.**

### Przygotowanie:

Upewnij się, że antena jest podłączona do wejścia antenowego (Patrz str. 10). Następnie naciśnij **MENU**.

- 1 Wciśnij ◀ lub ▶, aby wybrać „TV”, a następnie wciśnij ▼ lub **ENTER**.
- 2 Wciśnij ▲ lub ▼, aby wybrać „Kanały”, a następnie wciśnij ▶ lub **ENTER**.
- 3 Wciśnij ▲ lub ▼, aby wybrać „Wysz. kanał.”, a następnie wciśnij ▶ lub **ENTER**.  
Wciśnij ◀ lub ▶, aby wybrać kraj, a następnie wciśnij **ENTER**.



- 4 Funkcja Wyszukiwanie kanałów rozpocznie wyszukiwanie dostępnych kanałów telewizyjnych i zapamięta je w prawidłowej kolejności.



- 5 Kiedy program telewizyjny został zapisany w 100%, urządzenie automatycznie powróci do normalnego ekranu telewizyjnego.

## Ręczne wyszukiwanie kanałów

### Przygotowanie:

Wybierz „Ręczne szuk. anal.” lub „Wysz. poj. RF” w kroku 3 opcji Wyszukiwanie stacji.

### Ręczne szuk. anal.

Aby rozpocząć wyszukiwanie, wciśnij przycisk ▲ lub ▼, aby wybrać „Wyszukaj w górę” lub „Wyszukaj w dół”. Następnie wciśnij ▶ lub **ENTER**.

### Wysz. poj. RF

Wybierz Kanał RF, którego konfigurację zamierzasz przeprowadzić, a następnie wciśnij przycisk **ENTER**, aby rozpocząć wyszukiwanie.

Możesz tutaj sprawdzić siłę sygnału i jakość wybranej usługi. W razie potrzeby zmień kierunek ustawienia anteny DVB-T, aby uzyskać maksymalną siłę sygnału.



## Konfiguracja kanałów

Funkcja wyszukiwania automatycznego zapisze znalezione stacje w określonej kolejności. Kolejność ta może jednak w każdej chwili zostać zmieniona.

- 1 Wciśnij **MENU**. Wciśnij ◀ lub ▶, aby wybrać „TV”, a następnie wciśnij ▼ lub **ENTER**.
- 2 Wciśnij ▲ lub ▼, aby wybrać „Kanały”, a następnie wciśnij ▶ lub **ENTER**.
- 3 Wybierz żądaną opcję, a następnie wciśnij ▶ lub **ENTER**.



### Opis opcji ustawień:

**Pomiń kanał:** Wciśnij ▲ lub ▼, aby wybrać kanał, który zamierzasz pominąć, a następnie wciśnij **ENTER**. Wyświetlony zostanie znak ✓.

**Sort. kanał.:** Wciśnij ▲ lub ▼, aby wybrać kanał, który zamierzasz przenieść, a następnie wciśnij **ENTER**. Wyświetlony zostanie znak ✓.

Wciśnij ▲ lub ▼, aby wybrać pozycję, do której zamierzasz przenieść dany kanał, a następnie wciśnij **ENTER**.

**Edycja kanału:** Wciśnij ▲ lub ▼, aby wybrać kanał, który zamierzasz edytować, a następnie wciśnij **ENTER**. Wyświetlone zostaną opcje opisane poniżej.

- **Numer kanału:** Za pomocą przycisków **0-9** wpisz numer, pod którym kanał ma zostać zapamiętany, a następnie wciśnij **ENTER**.

- **Nazwa kanału:** Wciśnij **ENTER**, aby przejść do trybu edycji, następnie wciskaj ▲/▼, aby zmienić pozycję lub ◀, aby usunąć literę, a następnie wciśnij **ENTER**.

- **Częstotliwość (dotyczy tylko telewizji analogowej):** Możesz również bezpośrednio wpisać wartość częstotliwości za pomocą **Klawiszy numerycznych (0-9)**, a następnie wcisnąć **ENTER**.

- **System kolorów (dotyczy tylko telewizji analogowej):** System kolorów jest domyślnie ustawiony jako Automatyczny. Nie należy wprowadzać tutaj żadnych zmian. Zmiana tego ustawienia może spowodować zakłócenie obrazu lub dźwięku.

- **System dźwięku (dotyczy tylko telewizji analogowej):** Prawidłowy system dźwięku został już zainstalowany. Zmiana tego ustawienia może spowodować zakłócenie dźwięku.

**Dokł. stroj.kan.anal. (dotyczy tylko telewizji analogowej):** Odpowiednie ustawienia zostały już zainstalowane w optymalny sposób. Nie należy wprowadzać tutaj żadnych zmian. Zmiana tego ustawienia może spowodować zakłócenie obrazu lub dźwięku. Wyświetlany obraz wideo może również być nieprawidłowy.

**Wyczyść listę kanałów :** Wciśnij ◀ aby wybrać „OK” i **ENTER**, aby usunąć wszystkie kanały.

## Synchronizacja automatyczna

Funkcja umożliwi wyświetlanie godziny na podstawie informacji otrzymywanych za pośrednictwem sygnału DVB.

Jeżeli chcesz ustawić godzinę ręcznie, wybierz „Wył.” w sposób opisany poniżej, a następnie wprowadź ustawienia opcji „Data” i „Czas”.

- 1 Wciśnij **MENU**. Wciśnij ◀ lub ▶, aby wybrać „Ustawienia”, a następnie wciśnij ▼ lub **ENTER**. Wciśnij ▲ lub ▼, aby wybrać „Ustawienia czasu”, po czym wciśnij ▶ lub **ENTER**.
- 2 Wciśnij ▲ lub ▼, aby wybrać „Czas”, a następnie wciśnij ▶ lub **ENTER**. Wciśnij ▲ lub ▼, aby wybrać „Automat. synchr.”, a następnie ◀ lub ▶, aby wybrać „Wył.”.



- 3 Wciśnij ▲ lub ▼, aby wybrać „Data” lub „Czas”, a następnie ◀ lub ▶, aby wprowadzić prawidłową godzinę za pomocą przycisków numerycznych **0-9**.
- 4 Naciśnij **RETURN**, aby powrócić do normalnego ekranu.

## Timer włączania/wyłączania

Funkcja umożliwia zaprogramowanie automatycznego włączania lub wyłączenia telewizora po upływie określonego czasu.

- 1 Wciśnij **MENU**. Wciśnij ◀ lub ▶, aby wybrać „Ustawienia”, wciśnij **ENTER** następnie wciśnij ▲ lub ▼, aby wybrać „Ustawienia czasu”, po czym wciśnij ▶ lub **ENTER**.
- 2 Wciśnij ▲ lub ▼, aby wybrać „Czas”, a następnie wciśnij ▶ lub **ENTER**. Wciśnij ▲ lub ▼, aby wybrać „Timer wł zasil” lub „Timer wył zasil”, a następnie wciśnij ◀ lub ▶, aby wybrać „Wył.”, „Wł.” lub „Once”.
  - Jeżeli ustawiłeś „Timer wł zasil”, możesz także ustawić opcję „Włącz kanał”.
- 3 Naciśnij **RETURN**, aby powrócić do normalnego ekranu.

## Podstawowe operacje

### Wybór kanału

Za pomocą **przycisków numerycznych (0-9)**.

Przykład:

- Nr 2: Naciśnij **2**.
- Nr 29: Naciśnij **2** i w ciągu 2 sekund naciśnij **9**.
- Nr 929: Naciśnij **9**, **2**, **9** tak jak powyżej.

Naciśnij **P +** lub **-** aby zmienić kanał w górę lub w dół. Zabiera to około 2 sekund. Jeżeli przy automatycznym wyszukiwaniu zapisano jedynie 5 stacji, pojawi się tylko 5 wybranych stacji. Pomińnięte kanały nie pojawią się (patrz str. 13).

### Lista Kanałów

Opcja Lista kanałów zawiera wszystkie odbierane programy i radiowe.

Naciśnij **CH LIST**, aby wyświetlić Listę Kanałów.

Naciśnij **Żółty**, aby wyświetlić wybrany detale.

Naciśnij **▲** lub **▼**, a następnie **ENTER**, aby wybrać żądany kanał.

Naciśnij **CH LIST**, aby wyświetlić wybrany kanał.

### Wyświetlanie informacji

Wciśnij **i**. Informacje dotyczące programu będą wyświetlane.

- Po dwukrotnym (lub 3-krotnym) wciśnięciu przycisku **i**.  
The following figure is an example of DVB-channel reception.

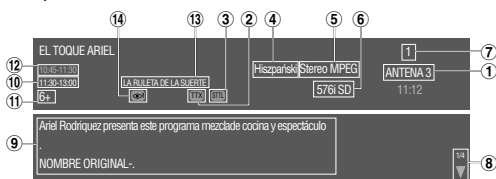

- 1 Nazwa kanału
- 2 Dostępny teletekst DVB
- 3 Dostępne napisy DVB
- 4 Język audio
- 5 Format audio
- 6 Format wideo
- 7 Numer kanału
- 8 Dostępnych jest więcej stron niż 2
- 9 Szczegóły programu
- 10 Czas trwania następnego programu
- 11 Kontrola rodzicielska
- 12 Czas trwania programu
- 13 Tytuł programu
- 14 Audio dla osób niedowidzących

### Język audio/napisów dla kanałów DVB

Jeżeli dźwięk lub napisy oglądanego kanału DVB są dostępne w więcej niż jednym języku, możesz zmieniać je za pośrednictwem opcji **AUDIO I/II** lub **[...]**.

Wciśnij kilkakrotnie **AUDIO I/II**, aby wybrać język audio.

- Wciśnij **[...]**, aby wybrać Język napisów.

### Uwaga:

- Niektóre emisje DVB mogą nie oferować napisów dialogowych w różnych językach.
- Jeśli wybrany zostanie kanał DVB z dźwiękiem HE-ACC, dźwięk będzie emitowany jako audio PCM za pośrednictwem gniazda wyjściowego DIGITAL AUDIO COAXIAL.

### Nieruchomy obraz

Naciśnij **FREEZE**, aby zatrzymać obraz. Aby anulować nieruchomy obraz, naciśnij ponownie **FREEZE**.

### Uwaga:

- Gdy obraz jest zatrzymany, funkcja zmiany Tryb ekranu nie jest dostępna. (W przypadku wciśnięcia **PICTURE SIZE**, stopklatka zostanie anulowana.)
- Podczas odtwarzania pliku filmowego w trybie MEDIA, funkcja zatrzymania obrazu nie jest dostępna.

### Uwaga:

- W trybie TV lub sygnału ze źródła zewnętrznego, jeżeli żaden sygnał nie jest odbierany, telewizor automatycznie przełączy się do trybu oczekiwania po upływie ok. 15 minut.
- Niektóre funkcje są włączane i wyłączane za pomocą tego samego przycisku. W przypadku innych, w celu wyłączenia należy wcisnąć przycisk **RETURN**.

## Teletekst

Teletekst jest wysyłany strona po stronie. Zestaw może automatycznie zapamiętać do 899 stron ale dostęp do nich można uzyskać dopiero, gdy zostaną zapamiętane. Może to chwilę potrwać.

Menu dla TELETEKST pozwala zainstalować język teletekstu.

Wyświetlone zostają tylko języki wspierane przez kanał. W Polsce jest to zazwyczaj język Polski.

### Fastext/TOPtext

Fastext/TOPtext to teletekst ze specjalną strukturą folderów.

W dolnej części ekranu znajdują się cztery pola w różnych kolorach (czerwone, zielone, żółte i niebieskie). Pola prowadzą bezpośrednio do stron w nich pokazanych. Kolorowe przyciski na pilocie zdalnego sterowania odpowiadają kolorowym polom. Naciśnij przycisk w odpowiednim kolorze, aby aktywować żądane pole.

### Włączanie / wyłączenie teletekstu

Teletekst nie jest transmitowany przez wszystkie kanały.

Wybierz kanał, który emituje teletekst.

Naciśnij **[Teletext]**. Zobaczysz stronę teletekstu. (Jeżeli pokaże się „100” bez żadnej informacji tekstowej, może to oznaczać, że wybrany kanał nie obsługuje teletekstu.)

Naciśnij ponownie **[Teletext]**. Ekran telewizora podzieli się na dwie części, na których jednocześnie wyświetlane będą informacje teletekstu oraz bieżąco transmitowany program.

Naciśnij ponownie **[Teletext]**, aby wyłączyć teletekst.

Naciśnij ponownie **[Teletext]**, aby znowu włączyć teletekst.

Wyświetli się ostatnio zapamiętana strona.

### Uwaga:

- Gdy teletekst jest włączony nie można zmieniać kanału. Jeżeli będziesz chciał zmienić kanał, wyłącz teletekst.



### **Wybór strony**

Naciskaj **P** + lub – dopóki nie wyświetli się żądana strona lub wprowadź żądaną stronę używając **10 przycisków numerycznych**.

Jeżeli pomylił się, po prostu zakończ wprowadzanie nieprawidłowego 3-cyfrowego numeru strony, a następnie wprowadź ponownie żądany numer strony lub naciśnij jeden z kolorowych przycisków teletekstu, aby wyświetlić stronę z Fastext/TOText.



### **Zatrzymanie strony**

W niektórych kanałach strony są podzielone na podstrony.

Podstrony są automatycznie kolejno wyświetlane w trakcie transmisji. Aby zatrzymać stronę, naciśnij . Naciśnij ponownie , aby wyświetlić następną podstronę.

### **Bezpośrednie wybieranie podstron**

W razie konieczności można bezpośrednio wybierać podstrony.

1. Wciśnij  , aby wybrać pod-stronę 2. Wyświetlane są cyfry (S \* \* \* \*). Wpisz **0 0 0**
2. Wyświetlenie pod-strony 0002 może potrwać około minutę.

lub:

2. Zaczekaj kilka sekund – dostępne podstrony zostaną wyświetlone w lewym górnym rogu ekranu. Wybierz stronę za pomocą przycisków ◀ lub ▶.

### **Powiększenie**

Aby powiększyć stronę, naciśnij .

Zostanie powiększona albo górna albo dolna połowa ekranu.

Każde naciśnięcie  powoduje przełączenie pomiędzy wyświetlaniem górnej lub dolnej połowy ekranu a pełnym obrazem.

### **Odpowiadanie na quizy**

Niektóre strony zawierają pytania quizowe z ukrytymi odpowiedziami.

Naciśnij , aby wyświetlić odpowiedzi.

## **Odbiór stereo w trybie kanału telewizyjki analogowej**

Możesz wyświetlić każdy z rodzajów sygnału STEREO, Nicam Mono i DUAL I/II itp. na ekranie telewizora, wciskając przycisk .

**Gdy możliwy jest 2-kanałowy odbiór dźwięku, można wybrać preferowany rodzaj dźwięku za pomocą przycisku AUDIO I/II.**

Po każdym naciśnięciu **AUDIO I/II**, kanał dźwiękowy przełączy się na dostępny alternatywny kanał.

### **Uwaga:**

- W przypadku złego odbioru, dźwięk stereo również może być zakłócony.
- System dźwięku wielokanałowego, który zostaje wyświetlony po naciśnięciu , jest systemem dźwięku wybranego przez użytkownika. Może nie być on taki sam, jak dźwięk nadawanego programu.

## Uwagi dotyczące systemu DVB-T

System DVB-T jest ciągle w fazie rozwoju. Informacje na temat bieżącego etapu rozwoju można znaleźć u wyspecjalizowanego sprzedawcy.

Jako usługa cyfrowa DVB-T działa inaczej niż dawniejszy system odbioru telewizji analogowej.

### Możliwości odbioru:

W przeciwieństwie do telewizji kablowej, DVB-T jest odbierany przez anteny pokojowe lub dachowe. Antena pokojowa wystarcza do odbioru w strefie transmisji DVB-T. Antena dachowa może być konieczna do odbioru na obrzeżach tej strefy. Może wystąpić konieczność ustawienia anteny dachowej w innym kierunku.

W celu otrzymania informacji o strefie odbioru i obrzeżu strefy należy skontaktować się z wyspecjalizowanym sprzedawcą. Poza obrzeżem strefy odbiór DVB-T nie jest możliwy. W kwestiach związanych z zakłóceniami odbioru należy skontaktować się ze specjalistą od anten. Tuner tego urządzenia nie daje antenom pokojowym wystarczającego napięcia. Aktywne anteny pokojowe muszą być wyposażone w oddzielne źródło zasilania.

### Jakość odbioru:

Odbiór DVB-T działa w zasadzie albo bardzo dobrze albo wcale. Nie ma łagodnego przejścia polegającego na stopniowym obniżaniu jakości odbioru. Przy maksymalnym zakresie odbioru występują cyfrowe zakłócenia: obraz zatrzymuje się, pojawiają się efekty blokowe, dźwięk niknie a czasami odbiór zanika całkowicie. Jeżeli zauważysz zakłócenia w odbiorze DVB-T, to na ogół nie jest to wina telewizora. Jeżeli występują zakłócenia w odbiorze, należy skontaktować się ze specjalistą od anten. Kontrola jakości odbioru DVB-T nie jest objęta bezpłatną gwarancją udzielaną przez producenta telewizora.

### Jakość obrazu i dźwięku:

Pojedynczy nadajnik nadaje do 4 kanałów telewizyjnych na jednej częstotliwości transmisji. Jest to możliwe dzięki kompresji zgodnej ze standardem MPEG, która przypomina cyfrowe przechowywanie danych na DVD. Szybkość transmisji danych DVB-T jest znacznie niższa; obecnie maksymalna szybkość transmisji wideo wynosi ok. 4Mbps a dźwięku 256kbps. Przy wolnych szybkościach transmisji mogą pojawić się widoczne zakłócenia (np. efekt blokowy) chociaż w samym pobliżu nadajnika odbiór jest doskonały. Efekt blokowy nie jest winą odbiornika. Wynika on z niskiej szybkości przesyłu danych. Cyfrowy dźwięk DVB-T może być przesyłany do cyfrowego wzmacniacza przez cyfrowe wyjście telewizora.

### Format obrazu

Obrazy są przesyłane w formacie 4:3, letterbox 4:3 (z czarnymi pasami nad i pod obrazem) i formacie anamorficznym 16:9 (bez czarnych pasów). Obecnie maksymalna rozdzielczość transmisji to 704x576.

### Blokada rodzicielska

Podobnie jak DVD, DVB-T umożliwia ograniczenie dostępu ze względu na wiek. Urządzenie posiada funkcję ustawiania ograniczeń wiekowych chronionych hasłem, która działa, gdy kanał udostępni ją przy emisji poszczególnych programów.

### Aktualizacja DVB-T

Norma DVB-T umożliwia przesyłanie aktualizacji oprogramowania firmowego. Przesyłanie aktualizacji oprogramowania firmowego jest nazywane Over Air Download (Pobieranie drogą transmisji) lub w skrócie OAD.

Jeżeli w przyszłości konieczne będzie przeprowadzenie aktualizacji oprogramowania firmowego, może ona zostać przeprowadzona za pośrednictwem sygnału DVB-T. Kiedy wykryta zostanie dostępna aktualizacja oprogramowania, wyświetlony będzie komunikat z zapytaniem, czy użytkownik zamierza pobrać nową wersję oprogramowania. Aby pobrać aktualizację oprogramowania, należy postępować zgodnie z zaleceniami wyświetlanym na ekranie.

### Elektroniczny przewodnik po programach EPG (Electronic Program Guide)

EPG należy do sygnału DVB i zawiera rozkład na 8 dni. Ten telewizor może odbierać i wyświetlać informacje EPG nadawane przez sygnał DVB.

## Konfiguracja hasła (Blokada rodzicielska)

Blokada kanału rodzicielska jest to funkcja udostępniana przez nadawcę kanału. Jeśli funkcja nie jest wspierana bezpośrednio przez dany kanał, blokada rodzicielska nie będzie działała.

- 1 Wciśnij **MENU**. Wciśnij ◀ lub ▶, aby wybrać „Blokada”, a następnie wciśnij ▼ lub **ENTER**.
- 2 Wciśnij „0 0 0 0” używając **przycisków numerycznych (0-9)**. (Jest to hasło domyślne.)
- 3 Wciśnij ▲ lub ▼, aby ustawić „Blokada Systemu” i wciśnij ◀ lub ▶ aby wybrać jako „Wł.”, a następnie wciśnij ▲ lub ▼, aby wybrać pożądaną opcję. Następnie wciśnij ▶ lub **ENTER**.

**Blokada kanału:** Wciśnij ▲ lub ▼, aby wybrać kanał, a następnie **ENTER**, aby zmienić aktywną Blokadę kanału na nieaktywną.

**Parental Guidance (tylko tryb DTV):** Wciśnij ◀ lub ▶, aby wybrać odpowiedni poziom kontroli rodzicielskiej (Brak/4-18).

### Zmień hasło:

- Nowe hasło  
Wpisz nowe hasło (w przypadku zapomnienia hasła należy skontaktować się z serwisem).
- Potwierdź hasło  
Po wprowadzeniu nowego hasła musisz wpisać je ponownie w celu potwierdzenia.

**Usuń wszystko:** Wciśnij ◀ lub ▶ aby wybrać „OK”, a następnie wciśnij **ENTER**. Przywrócone zostaną wszystkie ustawienia domyślne.

- 4 Naciśnij **RETURN**, aby powrócić do normalnego ekranu.

Podczas przełączania kanałów, jeżeli dany program posiada określony poziom blokady rodzicielskiej (wyższy niż ustawiłeś), a opcja „Blokada Systemu” jest ustawiona jako „Wł.”, kanał zostanie zablokowany. Wyświetlony zostanie ekran wprowadzania hasła. Aby oglądać dany kanał, konieczne jest wpisanie hasła.

## EPG (Elektroniczny przewodnik po programach)

Menu przewodnika pokazuje wykaz dostępnych programów na kolejne 8 dni.

- 1 Naciśnij **GUIDE (EPG)**, aby wyświetlić menu przewodnika.



### 1 Lista usług :

Zawiera wszystkie dostępne usługi. Podczas przewijania listy usług za pomocą przycisków ▲ lub ▼.

### 2 Lista zdarzeń :

Poszczególne zdarzenia są pokazywane w kolejnych wierszach.

Przyciski ◀ lub ▶ umożliwiają nawigację pomiędzy poszczególnymi zdarzeniami.

Możesz łatwo przejść do poprzedniego lub następnego dnia na Liście Zdarzeń, wciskając przycisk **czerwony** lub **zielony** (data informacji o programie, które właśnie przeglądasz jest wyświetlana w lewym górnym rogu).

- 2 Po wybraniu opcji „Widok szczegół...” pokazany zostanie szczegółowy opis zdarzenia.

Po każdym kolejnym wciśnięciu **żółtego** przycisku, tekst szczegółowy będzie przesuwany o jedną stronę w dół.

- Teksty szczegółowy nie będzie wyświetlany, jeżeli dla danego programu „Wł.” została „Blokada Systemu”. Aby wyświetlić tekst konieczne jest wówczas wpisanie hasła.
- Aby dodać pozycję do listy harmonogramu, wciśnij **niebieski** przycisk. (Szczegółowe informacje znajdują się na stronie 23.)

Aby wyczyścić ekran menu, wciśnij **GUIDE (EPG)** lub **RETURN**.

## Inne wygodne funkcje

Wybrany element		Wskazówka
Picture		
Tryb obrazu	Standard / Żywe/ Łagodna / Użytkownik	Umożliwia wybranie najbardziej odpowiedniego trybu obrazu w zależności od oświetlenia.
Jasność / Kontrast / Kolor / Ostrość / Odcień		Ustawienie obrazu filmowego. <ul style="list-style-type: none"> <li>• Opcja Odcień jest dostępna dla trybu sygnału NTSC lub Component/HDMI z częstotliwością 60Hz.</li> </ul>
Podświetlenie		Możesz użyć funkcji Podświetlenie, aby wyregulować jasność ekranu w celu uzyskania lepszej wyrazistości obrazu.
Temp. kolorów		Standardowe (Neutralny) / Ciepłe(Czerwonawy) / Chłodne(Niebieskawy).
Zaawansowane video		
DNR	Średni / Silny / Automatyczny / Wyt./ Niska	Umożliwia uzyskanie wyższej jakości analogowego sygnału telewizyjnego poprzez zmniejszenie zakłóceń. <ul style="list-style-type: none"> <li>• Opcja „Automatyczny” jest dostępna tylko w przypadku sygnału analogowego.</li> </ul>
MPEG NR	Niska/ Średni / Silny/ Wyt.	Opcja ta działa w taki sam sposób, jak funkcja redukcja zakłóceń i umożliwia zmniejszenie występowania zakłóceń blokowych.
Audio		
Balans / Basy / Tony wysokie		Dźwięk można ustawić według własnych preferencji.
Otoczenie	Wł. / Wyt.	Funkcja Otoczenie przetwarza sygnał dźwiękowy, aby rozszerzyć i pogłębić pole odsłuchu w celu stworzenia imitacji dźwięku przestrzennego z głośników telewizyjnych. Funkcja działa w przypadku sygnałów stereo z audycji telewizyjnej lub wejścia AV.
Equalizer	Wyt. / Rock / Pop / Na żywo / Tanceczna / Techno / Klasyczna / Łagodna	Należy wybrać najbardziej odpowiedni tryb dźwięku w zależności od odbieranego programu.
Stabilizacja dźw.	Wł. / Wyt.	Poziom dźwięku jest ustawiany automatycznie, tak aby był średnia głośność była podobna dla każdego kanału i wejścia sygnału.
Sound Type		Możesz wybrać ustawienia audio za pomocą przycisków ◀/▶.
Typ	Normalne / Niedowidzący	Możesz ustawić wyjście audio. Wybierz typ dźwięku dla wyjścia.
Niedowidzący		Możesz ustawić wyjście audio jako Audio dla Osób Niedowidzących. Funkcja Audio dla Osób Niedowidzących zawiera wraz z normalnym dźwiękiem specjalną głosową narrację zawierającą szczegółowy opis sceny. <ul style="list-style-type: none"> <li>• Opcja ta jest dostępna, jeżeli opisane powyżej ustawienie Typ zostało wybrane jako „Niedowidzący”. Wciśnij ▶, aby przejść do następnych opcji.</li> </ul>
	Głośnik Wł. / Wyt.	Wybierz, aby włączyć / wyłączyć funkcję Audio dla Osób Niedowidzących.
	Głośność	Funkcja umożliwia regulację głośności dźwięku przeznaczonego dla osób niedowidzących.
TV		
ID regionu kraju (wyświetlane tylko wtedy, gdy wybrany kraj to Hiszpania lub Portugalia)		W przypadku Hiszpania i Portugalia należy ustawić inną strefę czasową.
Kanały		Patrz str. 12-13.
Lista harmonogramów		Patrz str. 17, 23.

## Inne wygodne funkcje

Wybrany element		Wskazówka
Ustawienia		
Język OSD		Patrz str. 12.
Tryb ekranu		Patrz str. 21.
Wyt. nieb.		Możesz wybrać ustawienie, przy którym telewizor automatycznie wyświetla niebieski ekran i wycisza dźwięk, kiedy jakość sygnału jest niska lub żaden sygnał nie jest odbierany.
Wł. / Wyt.		
Ustawienia czasu		
Strefa czasowa		Jeśli czas wyświetlany w informacjach o kanale jest nieprawidłowy, dostosuj parametry czasu, aż pojawi się prawidłowa strefa czasowa. • Domyślnie należy ustawić ją jako „Jako nadawca”.
Czas		Patrz str. 13.
Timer uśpienia		Timer umożliwia automatyczne wyłączenie telewizora po upływie określonego czasu. Aby anulować ustawienie timera, należy wybrać „Wyt.”.
Wyt. / 10 / 20 / 30 / 40 / 50 / 60 / 90 / 120 Minuty		
Auto uśp.		Stan zasilania zostaje automatycznie zmieniony na tryb gotowości, jeśli urządzenie ani zdalne sterowanie nie są uruchamiane przez określony czas zgodnie z ustawieniem (3/4/5 godziny).
Wyt. / 3 / 4 / 5 godzin		
Timer OSD		Wyświetlanie menu ekranowego kończy się automatycznie po upływie ustawionego tutaj czasu.
Brak / 5 / 10 / 15 / 30 / 45 / 60 S		
Napisy		
Napisy	Wł. / Wyt.	Wybierz Wł. lub Wyt. napisów.
Cyfrowy język napisów 1-gie		Umożliwia wybór preferowanego języku napisów, jeżeli oglądany kanał telewizji cyfrowej DVB obsługuje więcej, niż jeden język napisów.
Cyfrowy język napisów 2-gie		Wybór drugiego Cyfrowy język napisów.
Typ napisów		Wybierz typ napisów (Normalne / Niesłyszący).
Teletekst		
Język cyfrow. teletekstu		Umożliwia wybór preferowanego języka wideotekstu, który będzie wykorzystywany w przypadku, jeśli oglądany kanał telewizji DVB obsługuje więcej, niż jeden język wideotekstu. Jeżeli kanał nie obsługuje języka wideotekstu wybranego za pomocą funkcji „Język cyfrow. teletekstu” teletekstu, wyświetlany będzie domyślnie pierwszy odbierany język wideotekstu.
Język dekod. strony		Wybierz język dla strony dekodowania.
Język audio		
Język audio 1-gie		Umożliwia wybór preferowanego języku dźwięku, jeżeli oglądany kanał telewizji cyfrowej DVB posiada więcej, niż jedną ścieżkę dźwiękową.
Język audio 2-gie		Umożliwia wybór drugiego „Język audio 1-gie”, jeżeli oglądany kanał telewizji cyfrowej DVB nie posiada ścieżki dźwiękowej w języku wybranym jako preferowany. Jeżeli kanał nie posiada ścieżki dźwiękowej w „Język audio 2-gie”, wybierany jest pierwszy język obsługiwany przez dany kanał.
Popul. interfejs		Z tej opcji menu masz dostęp do informacji modułu wspólnego interfejsu. • To urządzenie jest kompatybilne z kartą C.I. „Top Up TV” i „Boxer”.
Ustawienia dysku		Patrz str. 22.
Format Disk		Możesz formatować urządzenia USB.
Pierwsza instalacja		Patrz str. 11.
Reset. domyśl		Naciśnij ► lub <b>ENTER</b> aby przejść do ekranu Reset. domyśl. Naciśnij ◀ aby wybrać „OK”, a następnie naciśnij <b>ENTER</b> . Rozpocznie się resetowanie ustawień.
Blokada		Patrz str. 17.

## Rozmiar obrazu i rozdzielczość

### Rozdzielczość i jakość obrazu

Filmy panoramiczne są emitowane w różnej rozdzielczości. Poniższa tabela pokazuje opcje rozdzielczości dla mediów transmitujących filmy panoramiczne.

	Media transmisji						
Rozdzielczość sygnału panoramicznego	Analogowa telewizja kablowa	Cyfrowa telewizja kablowa	DVB-T	Satelita (DVB-S)	DVD	Satelita HDTV (DVB-S2)	Blu-ray-Disc
432i x 768 (Letterbox)	Tak	Tak	Tak	Tak	Tak	Tak	Nie
576i x 768 (anamorficzny)	Nie	Tak	Tak	Tak	Tak	Tak	Nie
720 x 1280 (HD)	Nie	Tak	Nie	Nie	Nie	Tak	Tak
1080i x 1920 (HD)	Nie	Tak	Nie	Nie	Nie	Tak	Tak
1080p x 1920 (HD)	Nie	Nie	Nie	Nie	Nie	Nie	Tak

Najwyższą możliwą jakość obrazu zapewnia korzystanie z sygnału wejściowego o rozdzielczości 1920 x 1080i (jeżeli jest obsługiwany przez dany model telewizora). Jeżeli sygnał wejściowy posiada mniejszą rozdzielczość (np. za pośrednictwem analogowego kabla telewizyjnego), jakość obrazu jest zdecydowanie gorsza. Jest to całkowicie zrozumiałe, ponieważ gdyby jakość obrazu była identyczna przy niższej rozdzielczości, nadawcy kanałów telewizyjnych nie podejmowałiby żadnych wysiłków, aby wysłać sygnał z większą rozdzielczością.

### Dlaczego stosowana jest różna rozdzielczość?

Za pomocą kabli analogowych przesyłany jest standardowy sygnał telewizyjny. Sygnał tego rodzaju może być odbierany przez wszystkie odbiorniki telewizyjne, nawet starsze telewizory kineskopowe. Posiada to pewną zaletę dotyczącą standaryzacji. Rozdzielczość 576 x 768 była wykorzystywana przez ponad 60 lat. Analogowe sieci kablowe oferują format 16:9 z niską rozdzielczością 432 x 768. Obraz w tej jakości pokrywa zaledwie 16% obszaru ekranu telewizora FullHD. Oznacza to, że 84% ekranu musiałoby pozostać czarne, gdyby odbiornik nie wykorzystywał specjalnych algorytmów matematycznych. 84% wyświetlanego obrazu jest więc uzyskiwane sztucznie, poprzez powiększenie bardzo słabego sygnału wejściowego do rozmiarów całego ekranu. Właśnie z tego powodu jakość obrazu pochodzącego z analogowych sieci kablowych jest tak niska na ekranie każdego telewizora FullHD.

### Jakość obrazu i czarne pasy

Filmy panoramiczne mają różne formaty. Format to stosunek pomiędzy szerokością a wysokością obrazu. Na przykład, dla filmu 16:9 stosunek szerokości do wysokości wynosi 16:9 lub 1,78:1. Jedynie filmy 16:9 wypełniają cały ekran HD-ready bez czarnych pasów. A zatem czarne pasy będą zawsze widoczne, gdy odbierany będzie inny format niż 16:9. Na przykład 4:3, który powoduje wyświetlanie pionowych czarnych pasów po prawej i po lewej stronie.

Jeżeli obraz 4:3 zostanie powiększony do formatu 16:9 będzie albo zniekształcony (patrz rysunek) lub niektóre części obrazu będą ucięte na górze i na dole. Jest to całkowicie normalne zjawisko a nie wina telewizora panoramicznego.

Filmy Super Cinemascope są szersze niż filmy 16:9. Na przykład występują w formacie 2,4:1 lub 22:9. Czyli szerokość jest większa niż dla 16:9. A zatem filmy Super Cinemascope powodują wyświetlanie czarnych pasów na górze i na dole we wszystkich zestawach telewizyjnych HDTV.

### Format i rozdzielczość obrazu

Pomiędzy odbieranym formatem obrazu a rozdzielczością nie ma związku. Na przykład format Super Cinemascope może być odbierany w każdej rozdzielczości, nawet jeżeli rozdzielczość HD wynosi 1920 x 1080i. Również przy odbiorze HDTV, zestaw HDTV może wyświetlać czarne pasy na górze i na dole ekranu.

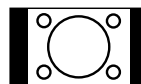

Obraz 4:3 w stosunku 1:1 na ekranie 16:9

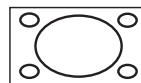

Powiększony obraz 4:3 na ekranie 16:9



## Format obrazu

### Rozmiar obrazu

Wymagany format obrazu można ustawić naciskając przycisk **PICTURE SIZE**. Naciskaj **PICTURE SIZE** dopóki nie wyświetli się żądany obraz.

Naciskając przycisk przechodzisz przez następujące formaty: Automatyczny, 16:9, 4:3, Zoom1, Zoom2, 1:1 (tylko tryb DTV/HDMI).

### Automatyczny (tylko tryb ATV/DTV/AV)

Obraz jest automatycznie wyświetlany w formacie wypełniającym ekran, tylko gdy odbierany jest sygnał WSS-TV.

### Przykład:

Jeżeli analogowy tuner otrzymuje obraz letterbox z sygnału WSS, to wyświetlany obraz wygląda w taki sposób:

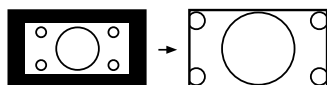

Ilustracja 1:  
Obraz letterbox jest powiększony

### WSS:

Niektórzy nadawcy wysyłają podczas transmisji identyfikator formatu 16:9, sygnał WSS (WideScreenSignalling), aby zapewnić automatyczne przekształcenie na 16:9.

Funkcja Auto nie rozpoznaje formatu bez sygnału WSS i nie zmienia automatycznie rozmiaru obrazu. Użyj przycisku **PICTURE SIZE**, aby ustawić wymagany rozmiar obrazu - gdy nadawca nie transmituje sygnału WSS.

W przypadku, gdy rozmiar obrazu nie odpowiada sygnałowi WSS lub rozmiar zmienia się nieoczekiwanie z powodu nieprawidłowego sygnału wejścia z anteny lub kanału: nie jest to związane z awarią telewizora. Rozwiązanie problemu: Ręcznie wybierz ustalony rozmiar dla tych kanałów, korzystając z przycisku **PICTURE SIZE**. W celu określenia pozycji należy ustawić opcję **AUTO**.

### Inne formaty

Naciskaj **PICTURE SIZE** dopóki nie osiągnieszżądanego rozmiaru.

#### 16:9

Szerokość obrazu będzie prawidłowo powiększona. Format **16:9** jest szczególnie odpowiedni dla odtwarzaczy DVD, stacji DVB-T i odbiorników satelitarnych, które mogą transmitować i wyświetlać filmy 16:9 bez czarnych pasów. W menu konfiguracyjnym zestawu, ustaw go w taki sposób, aby pokazywał, że podłączono telewizor 16:9.

#### 4:3

Obraz jest wyświetlany w formacie 4:3 z czarnymi pasami po prawej i lewej stronie.

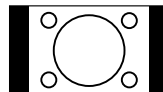

#### Zoom1/Zoom2

Obraz jest powiększony.

#### 1:1 (tylko tryb DTV/HDMI)

Wszystkie obrazy są wyświetlane na ekranie telewizora w formacie 16:9, bez nadmiarowości. Ma to miejsce tylko w przypadku pełnoekranowego sygnału 1920 x 1080. Inne formaty (np. 576p) wyświetlają mniejszy rozmiar obrazu, z czarną ramką.

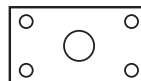

## Informacje o funkcji nagrywania

### Przygotowanie:

Podłącz zewnętrzne urządzenie pamięci masowej do portu USB.

### Uwaga:

- Lampka kontrolna zasilania urządzenia będzie migotała w czasie procesu nagrywania na zielony i czerwono.
- Funkcja Time Shift nie jest dostępna dla ATV ani zewnętrznych źródeł.
- Nagrany program nie może zostać odtworzony na komputerze ani żadnym innym urządzeniu.
- Nie możemy zagwarantować kompatybilności ze wszystkimi typami/markami pamięci masowych USB.
- Nie przyjmujemy odpowiedzialności za utratę plików zapisanych na urządzeniach USB, która może wynikać z faktu ich podłączenia do tego urządzenia.
- Telewizor obsługuje tylko urządzenia USB sformatowane w formacie FAT16/32. Funkcja nagrywania tego urządzenia nie będzie działać dla urządzeń sformatowanych w formacie NTFS.
- Nagrane wideo jest zapisywane w następującym katalogu, tworzonym na urządzeniu do zapisu: [katalog główny]/pvr/. Odtwarzanie można uruchomić z poziomu menu „Media” (patrz strona 24.)**
- Nie należy korzystać z kabli przedłużających USB.
- W czasie korzystania z funkcji PVR/Media, ustawienie dla napisów to „Wyt.”. (Aby włączyć napisy, ustawienie należy zmienić na Wt.)
- Jeżeli chcesz wyświetlić napisy dla nagranych programów, naciśnij **[...]**.
- Należy pamiętać, że jeżeli z powodu utraty sygnału lub zasilania telewizor nie zakończy zaprogramowanego nagrywania, na ekranie nie zostanie wyświetlony komunikat o bledzie.
- Dla funkcji PVR należy korzystać wyłącznie z pamięci masowej lub dysku twardego USB. Właściwym formatem plików jest FAT16/32.
- Zalecamy korzystanie z urządzeń High-Speed USB (ponad 2 MB/s). Podłączenie urządzenia za pośrednictwem koncentratora USB nie jest wykrywane; urządzenia powinny być podłączone bezpośrednio do portu USB telewizora.
- Informacje na temat podłączenia urządzenia USB znajdują się w instrukcji obsługi dostarczonej z urządzeniem USB. Zalecamy stosowanie urządzeń USB, które mogą pracować przy zasilaniu o wartości 500 mA/5 V. Urządzenie może zasilać w energię o wartości 0,8 A/5 V (LT-24HA48E: 1,5A/5V). Jeżeli poziom zasilania przekroczy podane wartości, zasilanie podłączonego urządzenia może zostać automatycznie odcięte, w celu jego ochrony. W przypadku urządzeń USB o większym zapotrzebowaniu na energię, należy korzystać z takich, które mają własne źródło zasilania.
- Do produktu nie należy podłączać urządzeń innych, niż określone. Może to spowodować uszkodzenie urządzenia i telewizora.
- Przystępując do nagrywania lub ustawiając czas nagrywania programu należy sprawdzić, czy pamięć USB lub dysk twardy mają wystarczającą ilość wolnego miejsca. Jeżeli ilość wolnego miejsca jest niewystarczająca, nagranie lub nagranie ustawione na określoną godzinę może nie zostać wykonane lub może zostać przerwane.

## Nagrywanie programu telewizyjnego

Program cyfrowy (Wolne oglądanie) może zostać nagrany na kompatybilną pamięć masową USB lub zewnętrzny dysk twardy.

1 Naciśnij **REC**, aby rozpocząć nagrywanie. Wyświetlony zostanie ekran z informacjami.

2 Aby zatrzymać nagrywanie, naciśnij **■ (STOP)**. Naciśnij **◀** lub **▶**, aby wybrać „TAK” w oknie potwierdzenia, a następnie naciśnij **ENTER**.

## Oglądanie nagranych programów

Naciśnij **REC LIST**. Wyświetlona zostanie lista nagranych plików. Naciśnij **▲/▼/◀/▶**, aby wybrać plik, a następnie rozpocznij odtwarzanie naciskając **ENTER**.

- W celu odtwarzania możesz skorzystać z funkcji specjalnej. Patrz strona 25.

## Przygotowywanie urządzenia USB do odtwarzania nagrań z funkcją Time Shift

1 Naciśnij **MENU**. Naciśnij **◀** lub **▶**, aby wybrać „Ustawienia”, a następnie naciśnij **ENTER**. Naciśnij **▲** lub **▼**, aby wybrać „Ustawienia dysku”, a następnie naciśnij **▶** lub **ENTER**.

2 Wybierz „Automatyczny” lub „Ręczne”, a następnie skonfiguruj urządzenie postępując zgodnie z komunikatami wyświetlanymi na ekranie.

### Konfiguracja automatyczna

Naciśnij **▲** lub **▼**, aby wybrać „Automatyczny”, a następnie naciśnij **ENTER**.

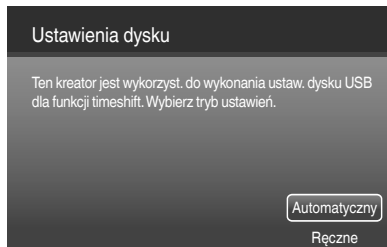

System automatycznie rozpocznie proces: „Analizow.” ⇒ „Tworzy pliku dla timeshift...” ⇒ „Test.Szybkości.” ⇒ Kończenie.

### Konfiguracja ręczna

Naciśnij **▲** lub **▼**, aby wybrać „Ręczne”, a następnie naciśnij **ENTER**. Naciśnij **▲** lub **▼**, aby wybrać „Format.” lub „Pomiń”, a następnie naciśnij **ENTER**.

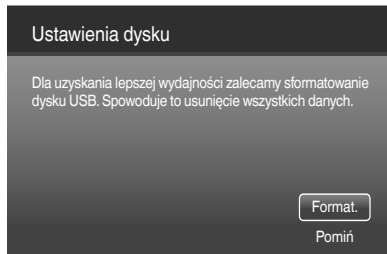

Jeżeli wybierzesz opcję „Format.”, wyświetlony zostanie ekran potwierdzenia. Wybierz opcję, a następnie naciśnij **▲/▼** oraz **ENTER**.

Po zakończeniu formatowania wyświetlony zostanie komunikat informujący o konieczności wyboru rozmiaru nagrania.

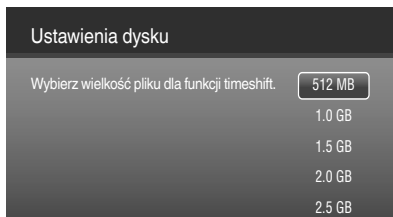

Wybierz rozmiar pliku i naciśnij **ENTER**, aby przejść do kolejnego menu („Tworzenie pliku dla time shift” ⇒ „Test.Szybkości.” ⇒ Kończenie).

## Funkcja Time Shift

Program cyfrowy możesz nagrać, korzystając w tym celu z urządzenia pamięci masowej USB. Ta funkcja gwarantuje komfort oglądania i pozwala na wstrzymywanie/nagrywanie programu na żywo przez czas, na jaki pozwala na to rozmiar pamięci podłączonego napędu USB.

### Przygotowanie:

Podłącz zewnętrzne urządzenie pamięci masowej do portu USB.

- 1 Aby rozpocząć nagrywanie, naciśnij przycisk ► (PLAY). Nagrywanie się rozpocznie, a obraz zostanie wstrzymany.
- 2 Aby oglądać nagrany program, naciśnij ponownie przycisk ► (PLAY).
- 3 Aby zatrzymać nagrywanie w czasie oglądania nagranych programów, naciśnij ■ (STOP); wyświetlone zostanie okno, w którym należy wybrać „TAK”, a następnie w celu potwierdzenia zatrzymania nagrywania nacisnąć **ENTER**.

## Nagrywanie z elektronicznym przewodnikiem po programach

### Przygotowanie:

Podłącz zewnętrzne urządzenie pamięci masowej do portu USB.

- 1 Naciśnij **GUIDE (EPG)**, aby przejść do ekranu menu elektronicznego przewodnika po programach; naciśnij ▲ lub ▼, aby wybrać program, który ma zostać nagrany, a następnie naciśnij **niebieski** przycisk, aby przejść do strony Harmonogram.

### Uwaga:

Do strony Harmonogram możesz także przejść naciskając **T-REC**, a następnie **niebieski** przycisk.



- 2 Naciśnij ▲/▼/◀/▶, aby wybrać opcję, a następnie ustaw datę i czas za pomocą przycisków **numerycznych (0-9)**.

**Numer kanału:** Naciśnij ◀ lub ▶, aby wybrać numer kanału; poniżej wyświetlona zostanie informacja na temat kanału.

**Data rozpoczęcia:** Ustaw datę rozpoczęcia Nagraj / Przypomnienie.

**Czas rozpoczęcia:** Ustaw godzinę rozpoczęcia Nagraj / Przypomnienie.

**Czas zakończenia:** Ustaw godzinę zakończenia nagrywania.

**Typ harmonogramu:** Wybierz typ harmonogramu (Nagraj / Przypomnienie).

**Typ powtarzania:** Wybierz typ powtarzania (Raz / Codziennie / Co tydzień).

- 3 Upewnij się, że godzina rozpoczęcia jest ustawiona na późniejszą, niż bieżąca godzina, następnie wybierz „Dodaj” i wprowadź stronę harmonogramu nagrywania.

Na stronie harmonogramu nagrywania możesz dodać więcej pozycji do harmonogramu, naciskając **niebieski** przycisk, lub skasować wybraną pozycję harmonogramu za pomocą **czerwonego** przycisku.

- 4 Gdy upłynie czas wyświetlone zostanie okno komunikatu przypomnienia. Wybierz „TAK”, aby wykonać nagranie. Bądź nie wybieraj odpowiedzi przez około 30 sekund, a nagrywanie rozpocznie się automatycznie.

### Uwaga:

- Strona harmonogramu może także zostać wyświetlona poprzez wybranie opcji „Lista harmonogramów” w menu „TV”.
- Gdy telewizor znajduje się w trybie oczekiwania, a czas do rozpoczęcia nagrywania upłynie, telewizor rozpocznie nagrywanie bez włączania. Stan telewizora możesz sprawdzić na podstawie stanu lampki kontrolnej zasilania z przodu telewizora (w czasie nagrywania programu lampka kontrolna będzie migać naprzemiennie na czerwono i zielono).

## Obsługa mediów

- 1 Podłącz urządzenie pamięci masowej USB do gniazda Wejście Mediów.
- 2 Wciśnij **MEDIA**, aby wyświetlić Menu Media.

### Uwaga:

- Nie należy odłączać urządzenia pamięci masowej USB, kiedy dane są przesyłane. Może to spowodować uszkodzenie urządzenia lub zapisanych na nim plików. Urządzenie pamięci masowej USB może być bezpiecznie podłączone i odłączone, kiedy telewizor nie znajduje się w trybie MEDIA.
- Należy zawsze wykonać kopię zapasową danych znajdujących się w pamięci masowej USB, ponieważ mogą one zostać utracone wskutek nieprzewidzianego zdarzenia. Nasza firma nie ponosi żadnej odpowiedzialności za straty spowodowane nieprawidłowym użytkowaniem lub obsługą urządzenia.
- Nie wszystkie urządzenia pamięci masowej USB są obsługiwane przez telewizor.
- W przypadku, jeśli rozmiar znaków przekracza obszar wyświetlania, znak nie zostanie pokazany na ekranie.
- Nie gwarantujemy kompatybilności ze wszystkimi typami/markami urządzeń pamięci masowej USB.
- Wykorzystane mogą być jedynie urządzenia pamięci masowej USB formatowane w systemie plików FAT16/32 i NTFS.
- Nie należy używać kabla przejściowego USB.
- Folder „tshift” jest przeznaczony tylko dla funkcji Time Shift. Nie może on być wykorzystywany z poziomu menu Media.

## Przeglądarka mediów

### Wybór mediów

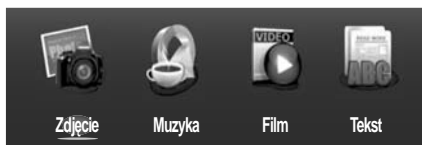

### Wybór pliku

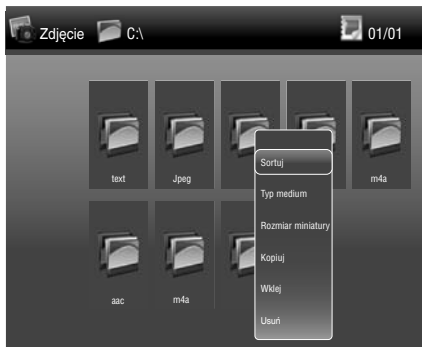

### Ekran odtwarzania



- 1 Wciśnij **◀/▶**, aby wybrać odpowiedni typ mediów Zdjęcia/Muzyka/Film lub Tekst w opcji Wybór mediów, a następnie wciśnij **ENTER**. Wyświetlone zostanie okno umożliwiające wybranie pliku.

- 2 Wybierz folder lub plik za pomocą przycisków **▲/▼/◀/▶**, a następnie rozpocznij odtwarzanie wciskając **ENTER**.

Wciśnięcie przycisku **MENU** na ekranie wyboru pliku umożliwia dostęp do dodatkowych opcji. Możesz wybrać opcję za pomocą przycisków **ENTER/▲/▼/◀/▶**.

**Sortuj:** Umożliwia wybór sortowania plików na liście.

**Typ medium:** Umożliwia wybór typu mediów.

**Rozmiar miniatury:** Umożliwia wybór rozmiarów ikony miniaturki.

**Kopiuj / Wklej / Usuń:** Umożliwia kopiowanie/wklejenie/usunięcie pliku. **Po usunięciu plik nie może zostać przywrócony!**

**Analizator rekursywny / Analizator normalny:** Umożliwia wyświetlanie jedynie plików przypisanych do bieżącego foldera (poszczególne foldery to zdjęcie, muzyka, film lub tekst) – na przykład jeśli bieżący folder to zdjęcia, wyświetlane będą jedynie zdjęcia znajdujące się w tym folderze.

**Ramka ze zdjęciami:** Wciśnij **ENTER**. Następnie wybierz „Tryb jednego zdjęcia”, aby stale wyświetlać tylko jedno zdjęcie. Lub wybierz folder (np. C:\), aby wyświetlać po kolei wszystkie zdjęcia z tego folderu. Wciśnij **ENTER**, aby rozpocząć odtwarzanie.







Wciśnij **MENU**. Wyświetlony zostanie „Czas hibernacji”. Wciśnij **ENTER**, a następnie wybierz długość czasu, jaki ma upłynąć na wyłączenia telewizora. Wył.: odtwarzanie trwa nieprzerwanie bez ograniczenia czasowego.

Wciśnij **RETURN**, aby opuścić tryb zdjęcia.







## Obsługiwane rodzaje plików

Zdjęcie		JPEG (.jpg/.jpeg), BMP (.bmp), PNG (.png)
Muzyka		WMA (.wma), WAVE (.wav), AAC-LC (.m4a), HE-AAC (.m4a), MPEG1 (.mp2), MPEG4 (.m4a)
Film	Kontener	AVI (.avi), MKV (.mkv), MP4 (.mp4/.m4v), PS (.mpg/.mpeg), TS (.ts/.tp/.trp), VOB (.vob)
	Kodek wideo	Xvid, MPEG1, MPEG2, MPEG4 SP/ASP, H.264, MJPEG
	Kodek audio	MPEG1, MPEG2, MPEG4, AAC, AAC-LC, HE-AAC, PCM/ADPCM, AC3, WMA
Tekst		Tekst (.txt)

## Odtwarzanie plików





- 1 Wciśnij  , aby wybrać jedną z opcji Zdjęcie, Muzyka, Film lub Tekst na ekranie Wybór mediów, a następnie wciśnij **ENTER**. Wyświetlone zostanie okno umożliwiające wybranie pliku.
- 2 Wybierz folder lub plik za pomocą przycisków    , a następnie rozpocznij odtwarzanie wciśnięciem przycisku **ENTER**.
  - Wciśnij **RETURN**, aby powrócić do menu Wybór mediów.

Możesz sterować odtwarzaniem plików za pomocą wymienionych poniżej przycisków na pilocie.

Przycisk	Działanie
	Wciśnij, aby wyświetlić poprzedni / następny obraz. W trybie Tekst umożliwia przejście o jedną stronę w dół / górę.
<b>ENTER</b>	Odtwarzanie / Wstrzymanie / Wybór.
	Odtwarzanie.
<b>II</b>	Wstrzymać.
<b>■</b>	Zatrzymać.
 P+	Następny plik.
 P-	Poprzedni plik.
	Wciśnięcie podczas odtwarzania umożliwia przewijanie w przód.
	Wciśnięcie podczas odtwarzania umożliwia wyszukiwanie w tył.
<b>PLAY MODE REC LIST</b>	Wciśnij, aby przełączyć tryb powtarzania.
<b>i</b>	Wciśnij, aby wyświetlić / ukryć okno informacji.



### Uwaga:

- Treść będzie zmieniać się w zależności od ekranu ustawień nośnika.

Wciśnij **MENU** na ekranie Odtwarzanie. Odpowiednie menu Obsługa umożliwia wykorzystanie różnych opcji odtwarzania. Aby wybrać opcję, należy wcisnąć **ENTER**////.

**Wstrzymaj/Odtwórz** (   )  
Wstrzymanie/Odtwórz odtwarzania.

**Powtarzaj** (  )  
Wybór trybu powtarzania.

**Losowo-wł./wył.** (  )  
Pliki mogą być odtwarzane w kolejności zaplanowanej lub losowej.

**Obróć** ()  
Obracanie obrazu.

**Długość** ()  
Wyświetla czas trwania pokazu slajdów.

**Przybliż** ()  
Jeżeli jest to możliwe, powiększa małe zdjęcia.

**Efekt** ()  
Wybór opcji efektu dla pokazu slajdów.

**Pokaż informacje** (  )  
Wyświetlanie informacji dotyczących bieżącej treści.

**Background Music Wł./Wył.** ( )  
Włączanie lub wyłączanie odtwarzania muzyki w tle.

**Ukryj/Pokaż spektrum** ()  
Ukryj/Pokaż.

**Opcje tekstu utworu** ()  
W zależności od modelu: brak funkcji.

**Tylko audio** ()  
Ukrywanie wszystkich elementów wyświetlanych na ekranie – aby wyświetlić je ponownie należy wcisnąć **MENU** lub **ENTER**.

**Tryb obrazu** ()  
Wybór trybu obrazu.

**Tryb ekranu** ()  
Wybór trybu ekranu.

**Czcionka** ()  
Ustawienie Rozmiar, Styl i Kolor czcionki. W przypadku niektórych plików nie jest dostępne.

### Uwaga:

- W przypadku obrazów o dużych rozmiarach, czas wyświetlania może być dłuższy niż ustawiony w trybie pokazu slajdów.

## Podłączenie urządzenia HDMI lub DVI do wejścia HDMI

Wejście HDMI otrzymuje cyfrowy dźwięk i nieskompresowane wideo z urządzenia wyposażonego w HDMI lub nieskompresowane cyfrowe wideo z urządzenia wyposażonego w DVI.

**Połączenie z urządzeniem DVI poprzez kabel adaptera HDMI-DVI umożliwi wyłącznie transmisję sygnału wideo; w związku z tym niezbędne jest podłączenie zewnętrznych głośników, aby odtwarzany był także sygnał audio.**

wyjście HDMI. Wybierz tryb wejścia HDMI (patrz str. 11).

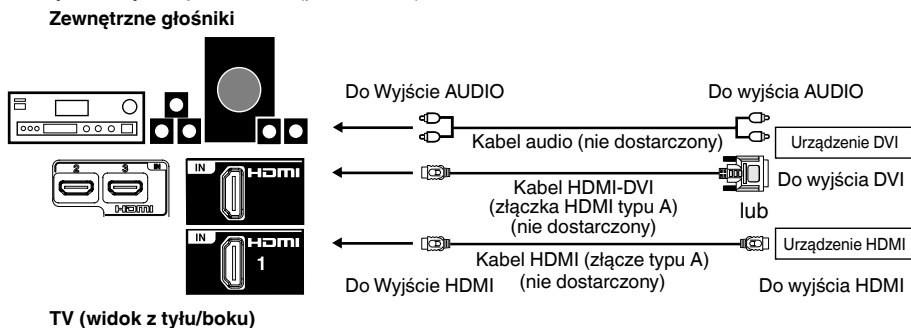

### Uwaga:

- Przestrzegaj instrukcji użytkownika dostarczonej z systemem HDMI, który próbujesz podłączyć do telewizora.
- To urządzenie nie obsługuje sygnału PC ze źródła HDMI.

## Podłączenie do innego sprzętu

### Ważne: Przygotowanie:

- Odłącz cały sprzęt od źródła zasilania, aby zapobiec ewentualnym awariom.
- Wykonaj konieczne podłączenia.
- Przed ponownym podłączeniem sprzętu do źródła zasilania upewnij się, że wszystkie podłączenia są bezpieczne i pewne.

### Uwaga:

- Wybierz odpowiedni tryb wejścia zewnętrznego. (patrz str. 11).

### 1. Podłączanie kamery wideo i nagrywarki wideo

- Podłącz kabel wideo (żółty) urządzenia do dostarczonego kabla mini-pin (zielone złącze). Następnie podłącz go do telewizora.

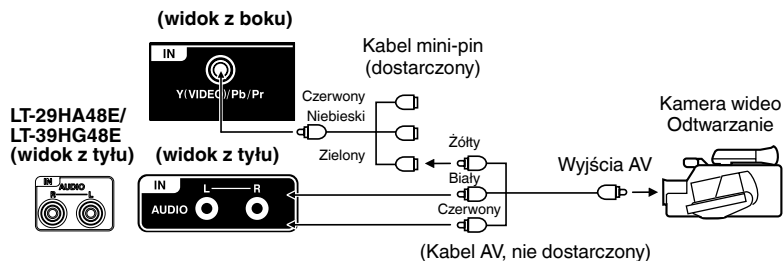

### 2. Podłączanie do systemu audio

Za pomocą cyfrowego kabla koncentrycznego podłącz wzmacniacz cyfrowy do cyfrowego wyjścia audio telewizora.

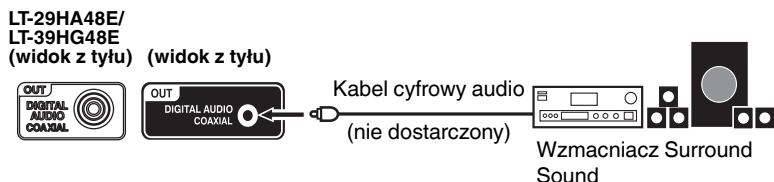

## Podłączenie do innego sprzętu

### 3. Podłączenie do innego sprzętu

W menu konfiguracyjnym odbiornika lub odtwarzacza DVD należy wprowadzić następujące ustawienia:

Sygnal wideo: kompozytowy (CVBS)

Format obrazu telewizyjnego: 16:9

Poziom głośności: MAKŚ

Jeżeli ustawienia nie zostaną prawidłowo wprowadzone, jakość obrazu będzie niższa a część obrazu może być w ogóle niewidoczna. Nie jest to wina telewizora.

W przypadku, gdy potrzebna jest pomoc przy konfiguracji odbiornika satelitarnego / odtwarzacza DVD, należy zapoznać się z ich instrukcjami obsługi lub poprosić o wsparcie sprzedawcę lub producenta.

Do wyboru teletekstu lub stacji telewizyjnej należy używać pilota zdalnego sterowania z satelity. W zasadzie zapisywanie satelitarnych stacji telewizyjnych w standardowym odbiorniku TV nie jest możliwe.

Naciśnij **INPUT SELECT** i wybierz AV. Naciśnij kilkakrotnie **PICTURE SIZE**, aż odpowiedni rozmiar zostanie wyświetlony.

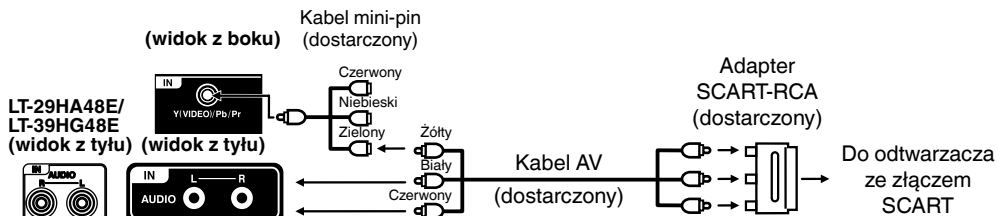

Podłączenie odtwarzacza ze złączem SCART

### 4. Podłączenie odtwarzacza DVD lub innego urządzenia AV przez komponentowe wyjścia wideo.

Jeżeli odtwarzacz DVD (lub inne urządzenie) posiada gniazda komponentowego wyjścia wideo, użyj odpowiednich przewodów (RCA/Phono), aby podłączyć te komponentowe wejścia wideo w pokazany sposób – może to znacznie poprawić jakość i wydajność obrazu. Pamiętaj, że będziesz musiał również podłączyć oddzielne przewody (RCA/Phono) dla sygnału audio.

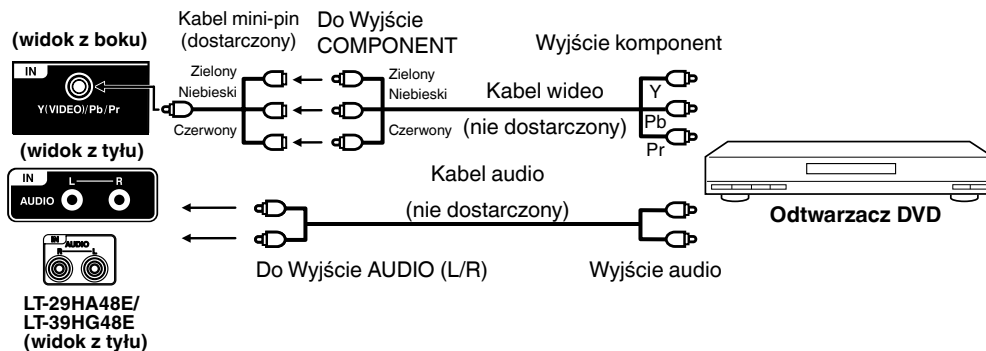

#### Uwaga:

- Wejście komponentowe wideo telewizora może być używane ze sprzętem posiadającym wejścia sygnału z przeplotem (PAL: 576i/1080i lub NTSC: 480i/1080i) i sygnału progresywnego (PAL: 576p/720p lub NTSC: 480p/720p).

## Rozwiązywanie problemów

Przed wezwaniem serwisu należy sprawdzić poniższą listę.

Objaw	Możliwe rozwiązanie	Strona
Brak obrazu, brak dźwięku	Włącz zestaw. Sprawdź czy podłączenie do gniazda elektrycznego jest prawidłowe. Wybierz odpowiedni tryb wejścia. Wymij wtyczkę na 1 minutę i włóż ponownie.	7 11
Brak odbioru	Czy stacje telewizyjne zostały dostrojone? Na pilocie zdalnego sterowania naciśnij <b>1</b> . Podłącz antenę. Upewnij się, że zestaw jest ustawiony na WŁ. a nie na stan gotowości.	10 11
Telewizor wyłącza się gdy nie ma sygnału z anteny	Jest to normalne. 15 minut po zaniku sygnału z anteny zestaw przechodzi w stan gotowości.	14
W menu kanał nie można wybrać opcji Kanał.	Zestaw jest ustawiony na tryb AV. Na pilocie zdalnego sterowania naciśnij <b>1</b> .	
Nieprawidłowe kolory	Błędy kolorów i jasności mogą występować, gdy kąt oglądania / temperatura otaczającego powietrza (patrz specyfikacja techniczna) są przekroczone.	
Podczas oglądania kanału DVB (cyfrowego) jest dźwięk ale nie ma obrazu.	Niektóre kanały nadają tylko dźwięk. Jest to normalne.	
Efekty blokowe lub obraz zatrzymuje się okresowo.	Sprawdź wszystkie podłączenia antenowe. Przenieś antenę jak najdalej od miejsc, gdzie mogą występować zakłócenia. Spróbuj użyć wzmacniacza antenowego.	10
Nie można oglądać niektórych kanałów cyfrowych.	Skontaktuj się z dostawcą, aby wykupić usługę.	
Od czasu do czasu z urządzenia wydobywają się słyszalne trzaski.	Jeżeli nie ma problemów z obrazem ani dźwiękiem, jest to dźwięk obudowy poddawanej wpływowi niewielkiej siły ściskającej w odpowiedzi na zmiany temperatury w pomieszczeniu. Nie mają one negatywnego wpływu na działanie urządzenia.	

- Panel LCD to zaawansowany technologicznie produkt, który daje wspaniałą jakość obrazu. Czasami na ekranie mogą pojawiać się nieaktywne piksele w postaci niebieskich, zielonych lub czerwonych punktów. Należy zauważyć, że nie ma to wpływu na działanie produktu.



## Specyfikacja techniczna

	LT-24HA48E	LT-29HA48E	LT-39HG48E
System:	Analogowy: PAL (B/G, D/K, I), SECAM (B/G, D/K) • Produkt nie jest kompatybilny z analogowym systemem nadawania SECAM L. Cyfrowy: DVB-T, DVB-T HD (H.264)		
System koloru wideo:	PAL/SECAM/NTSC 3.58/NTSC 4.43/PAL 60Hz		
Nastawialne kanały:	4000 usług dla wszystkich kanałów analogowych i cyfrowych		
Zakres częstotliwości:	Analogowy: 45,75~858MHz Cyfrowy: E2~E69		
LCD:	Matryca TFT szkło o niskiej gęstości Active Matrix Colour LCD		
Wejście HDMI:	zgodne z HDMI (złącze typu A), Zgodne z HDCP Sugerowane częstotliwości skanowania: 50Hz: 576i/576p/720p/1080i/1080p 60Hz: 480i/480p/720p/1080i/1080p 24Hz: 1080p HDMI Audio: 2-kanałowy PCM, 32/44,1/48 kHz częstotliwość próbkowania 16/20/24 bitów na próbkę		
Moc wyjścia audio:	ok. 2,0W (MAX) x 2	ok. 10,0W (MAX) x 2	
<b>OGÓLNE</b>			
Źródło zasilania:	AC 220-240V, 50Hz		
Klasa energetyczna:	B		A
Rozmiar ekranu wyświetlacza (przekątna):	60 cm / 24 cale	72 cm / 29 cale	98 cm / 39 cale
Pobór mocy (znamionowy):	45 W	57 W	77 W
Pobór mocy w trybie pracy:	27 W	39 W	54 W
Pobór mocy na rok*1:	39 kWh	57 kWh	79 kWh
Pobór mocy w trybie czuwania:	0,49 W		
Pobór mocy w trybie oczekiwania na nagranie*2:	10,4 W		
Pobór mocy w trybie nagrywania*2:	11,5 W		9,7 W
Rozdzielczość ekranu:	1.366 pikseli (pionowa) x 768 pikseli (pozioma)		1.920 pikseli (pionowa) x 1.080 pikseli (pozioma)
Waga:	3,6 kg	4,7 kg	10,2 kg
Wymiary:	55 (szer.)x37 (wys.)x14 (głęb.)cm	67 (szer.)x43 (wys.)x17 (głęb.)cm	89 (szer.)x57 (wys.)x24 (głęb.)cm
Wymagany uchwyt do montażu na ścianie VESA:	100x100 mm (M4x10mm)		200x100 mm (M6x10mm)
Temperatura otoczenia:	Działanie: 5°C ~ 40°C/Przechowywanie: -20°C ~ 60°C		
Wilgotność robocza:	Poniżej 80%RH		
<b>AKCESORIA</b>			
2 baterie (AAA/R03/UM-4)/pilot zdalnego sterowania/stojak/Śruby do podstawy(4x16mm) LT-24HA48Ex3, LT-29HA48E/LT-39HG48Ex4/Kabel mini-pin (Y (CVBS)/Pb/Pr)/Adapter SCART-RCA/Kabel AV (CVBS/L/R)			

\*1 Wartość poboru mocy na rok na podstawie poboru mocy telewizora pracującego 4 godziny dziennie przez 365 dni. Rzeczywista wartość poboru mocy zależy od sposobu użytkowania telewizora.

\*2 Na podstawie poboru mocy samego telewizora (gdy obraz ani głos nie są odtwarzane przez telewizor). Nie obejmuje żadnego z urządzeń USB.

Waga i rozmiary są przybliżone. Ponieważ nieustannie ulepszamy nasze produkty, specyfikacje i wygląd mogą ulec zmianie bez powiadomienia.

## License information

- \* Logo „HD ready” i „1080p” są znakami handlowymi DIGITALEUROPE.
- \* DVB i logo DVB są znakami towarowymi DVB Project.
- \* Wyprodukowano na licencji Dolby Laboratories. Dolby i symbol z podwójnym D są znakami towarowymi firmy Dolby Laboratories.
- \* Ten produkt jest chroniony określonymi prawami własności intelektualnej firmy Microsoft. Używanie lub udostępnianie tej technologii poza produktem jest zabronione bez licencji firmy Microsoft.
- \* THIS PRODUCT IS LICENSED UNDER THE MPEG-4 VISUAL PATENT PORTFOLIO LICENSE FOR THE PERSONAL AND NON-COMMERCIAL USE OF A CONSUMER FOR (i) ENCODING VIDEO IN COMPLIANCE WITH THE MPEG-4 VISUAL STANDARD (“MPEG-4 VIDEO”) AND/OR (ii) DECODING MPEG-4 VIDEO THAT WAS ENCODED BY A CONSUMER ENGAGED IN A PERSONAL AND NON-COMMERCIAL ACTIVITY AND/OR WAS OBTAINED FROM A VIDEO PROVIDER LICENSED BY MPEG LA TO PROVIDE MPEG-4 VIDEO. NO LICENSE IS GRANTED OR SHALL BE IMPLIED FOR ANY OTHER USE. ADDITIONAL INFORMATION INCLUDING THAT RELATING TO PROMOTIONAL, INTERNAL AND COMMERCIAL USES AND LICENSING MAY BE OBTAINED FROM MPEG LA, LLC. SEE [HTTP://WWW.MPEGLA.COM](http://www.MPEGLA.COM).
- \* THIS PRODUCT IS LICENSED UNDER THE AVC PATENT PORTFOLIO LICENSE FOR THE PERSONAL USE OF A CONSUMER OR OTHER USES IN WHICH IT DOES NOT RECEIVE REMUNERATION TO (i) ENCODE VIDEO IN COMPLIANCE WITH THE AVC STANDARD (“AVC VIDEO”) AND/OR (ii) DECODE AVC VIDEO THAT WAS ENCODED BY A CONSUMER ENGAGED IN A PERSONAL ACTIVITY AND/OR WAS OBTAINED FROM A VIDEO PROVIDER LICENSED TO PROVIDE AVC VIDEO. NO LICENSE IS GRANTED OR SHALL BE IMPLIED FOR ANY OTHER USE. ADDITIONAL INFORMATION MAY BE OBTAINED FROM MPEG LA, L.L.C. SEE [HTTP://WWW.MPEGLA.COM](http://www.MPEGLA.COM).
- \* HDMI, logo HDMI oraz High-Definition Multimedia Interface są zarejestrowanymi znakami handlowymi firmy HDMI Licensing LLC w Stanach Zjednoczonych i innych krajach.
- \* Wszystkie inne znaki handlowe są własnością ich właścicieli.

### Information on software license

The following open source software component is included in this product:

- \* Posix Compatibility Layer  
Portions of this software is  
CYGPKG\_POSIX  
All rights reserved. Copyright © 1990, 1999 The Regents of the University of California.
- \* MIPS HAL  
Portions of this software is  
CYGPKG\_HAL\_MIPS  
All rights reserved. Copyright © 1992 The Regents of the University of California.
- \* Standard C Library  
Portions of this software are  
CYGPKG\_LIBC\_STUDIO Copyright © 1990 The Regents of the University of California.  
CYGPKG\_LIBC\_STDLIB Copyright © 1990, 1992, 1993 The Regents of the University of California.  
CYGPKG\_LIBC\_STRING Copyright © 1988 Regents of the University of California.  
CYGPKG\_LIBC\_TIME Copyright © 1999 Kungliga Tekniska Hogskolan (Royal Institute of  
Technology, Stockholm, Sweden).  
  
All rights reserved.

## Dimension

LT-24...

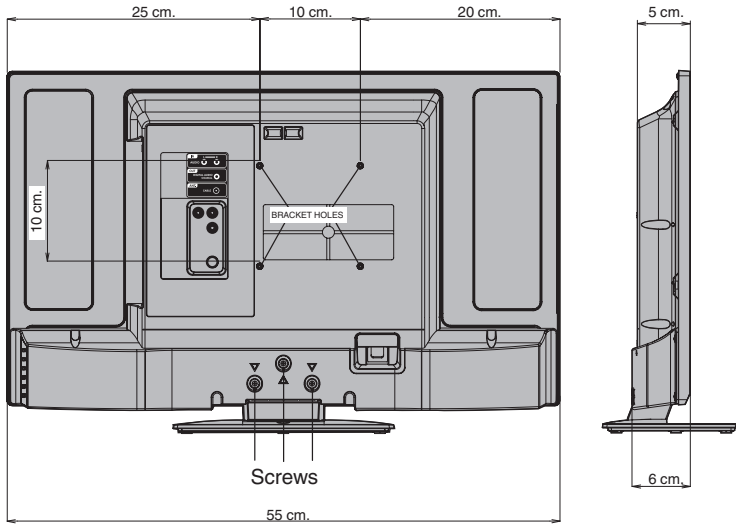

LT-29...

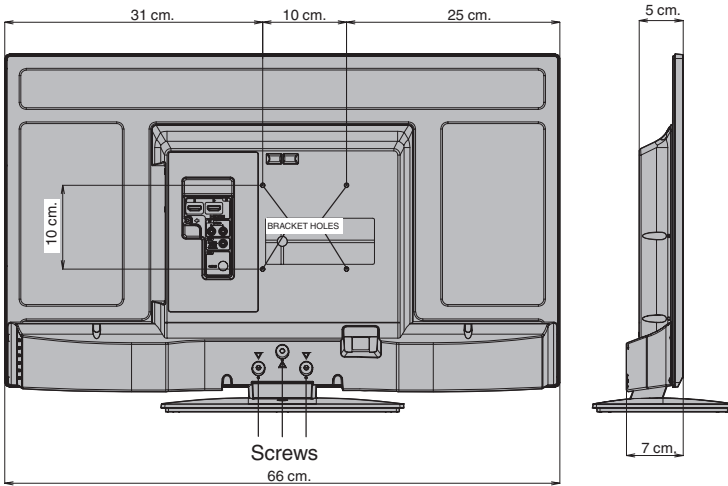

LT-39...

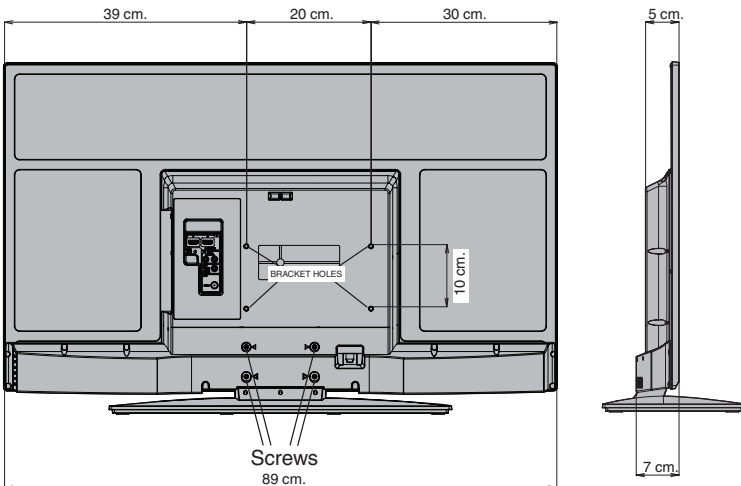

# JVC

## **INFORMACJA KONSUMENCKA**

Tesco odpowiada za wady produktów marki Tesco w okresie do dwudziestu czterech miesięcy od daty ich sprzedaży. Jeżeli w tym okresie wystąpią usterki, należy skontaktować się z placówką TESCO, przedstawiając oryginalny dowód zakupu.

Hipermarket/Supermarket Tesco

0801 650 650

<http://www.tesco.pl/>



J3NW2151A SH 13/03

0213STH-OR-OR

## Free Manuals Download Website

<http://myh66.com>

<http://usermanuals.us>

<http://www.somanuals.com>

<http://www.4manuals.cc>

<http://www.manual-lib.com>

<http://www.404manual.com>

<http://www.luxmanual.com>

<http://aubethermostatmanual.com>

Golf course search by state

<http://golfingnear.com>

Email search by domain

<http://emailbydomain.com>

Auto manuals search

<http://auto.somanuals.com>

TV manuals search

<http://tv.somanuals.com>